

Estas instrucciones están pensadas como una guía para instalar la serie BSPD de dispositivos de protección contra sobretensión BoltShield™ (BoltShield™ Surge Protective Devices, BSPD) de Siemens en cualquier tablero de distribución de corriente aprobado o para el cual el BSPD esté calificado. Es responsabilidad del instalador asegurarse de seleccionar el dispositivo adecuado para el sistema de voltaje de la aplicación.

N.º de catálogo	Voltaje del sistema	Capacidad de corriente de cortocircuito (SCCR)	Capacidad de corriente de sobretensión	Polos	Código de voltaje	Capacidad de protección de voltaje (VPR) L-N/L-G	Otras especificaciones
BSPD2A100	120/240V, 1Ø, 3W*	200kA	100kA	2	A	600V	<ul style="list-style-type: none"> Designación del tipo UL: SPD del tipo 1, también adecuado para usar en aplicaciones del tipo 2 Corriente nominal de descarga (In): 20kA Configuraciones de pernos de 2 y 3 polos en el espacio de BQD Indicador del estado con luces led de dos colores (verde/rojo) parpadeantes Alarma audible con interruptor/botón de silencio Contacto seco con forma en C, 240V CC, 1A máx.
BSPD3B100	240/120V, 3Ø, 4W	200kA	100kA	3	B	600V	
BSPD3C100	208Y/120V, 3Ø, 4W	200kA	100kA	3	C	600V	
BSPD3D100	240V, 3Ø, 3W	200kA	100kA	3	D	800V	
BSPD3E100	480Y/277V, 3Ø, 4W	200kA	100kA	3	E	1000V	
BSPD3F100	480V, 3Ø, 3W	200kA	100kA	3	F	1800V	
BSPD3G100	600V, 3Ø, 3W	200kA	100kA	3	G	2000V	
BSPD3K100	380Y/220V, 3Ø, 4W	200kA	100kA	3	K	900V	
BSPD3L100	600Y/347V, 3Ø, 4W	200kA	100kA	3	L	1200V	
BSPD3S100	400Y/230V, 3Ø, 4W	200kA	100kA	3	S	900V	
BSPD3T100	415Y/240V, 3Ø, 4W	200kA	100kA	3	T	900V	

*También se puede utilizar en el sistema 208Y/120V, 1Ø, 3W

El dispositivo de protección contra sobretensión BSPD de Siemens se ajustará a cualquier ubicación que admita un interruptor BL/BQD de 2 o 3 polos de Siemens, o (con el adaptador incluido) a cualquier lugar que se ajuste a un interruptor de tipo xGB o 3VA41. Nota: Cada dispositivo de protección contra sobretensión (Surge Protective Devices, SPD) viene con un adaptador. Hay dos tipos de protectores contra sobretensión (consulte la figura 1): - de 2 polos para sistemas monofásicos - de 3 polos para sistemas trifásicos



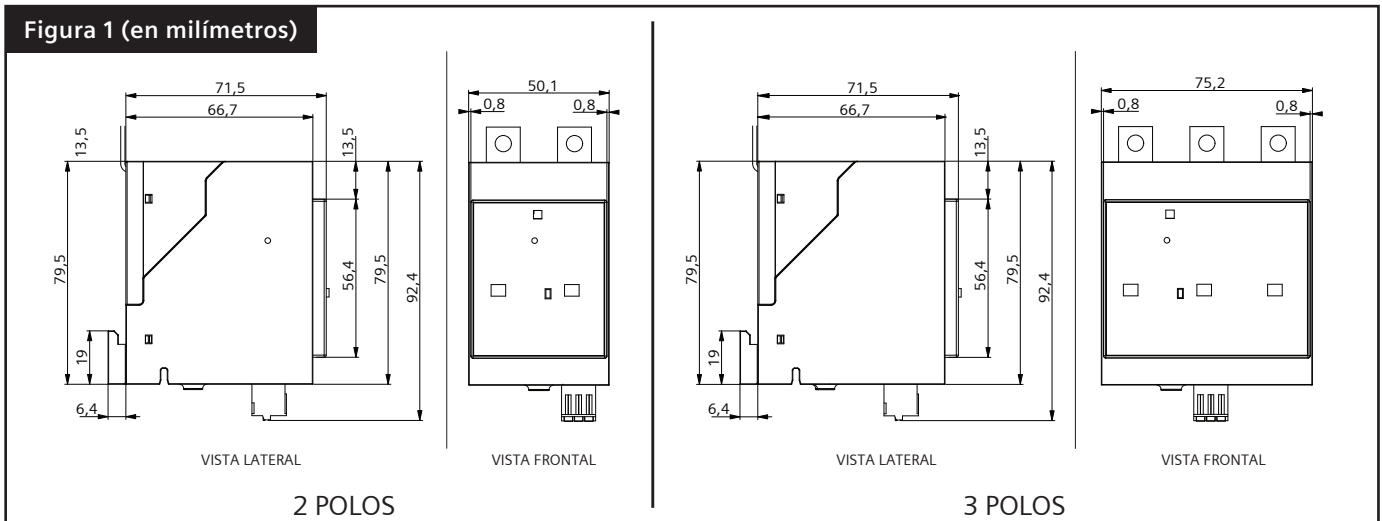

El kit n.º BSPDXGB1 está disponible en caso de que el adaptador xGB/3VA41 se pierda o se dañe. Este kit contiene un adaptador de 2 polos y un adaptador de 3 polos.

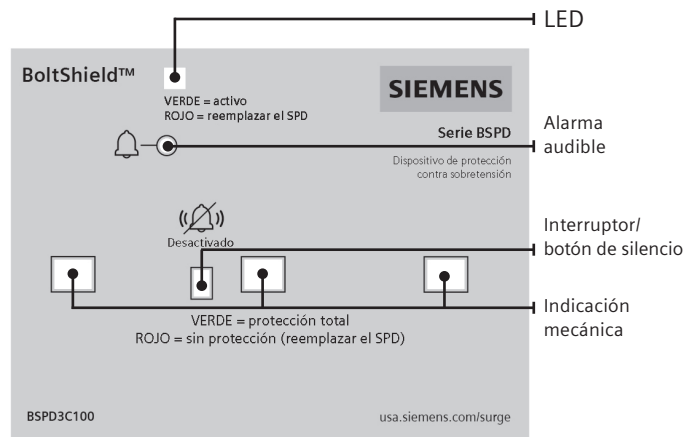

Características mecánicas y eléctricas:

Se incluye un circuito de alarma electrónica en todos los modelos de los productos. Este circuito controla la integridad del SPD y alerta al usuario mediante el uso de medios audibles y visuales en caso de que haya una falla. El circuito es alimentado directamente desde el sistema de energía al que está conectado el SPD. Una luz led verde parpadeante indica que está en funcionamiento. Ante la falla de cualquiera de los varistores de óxido metálico (Metal Oxide Varistors, MOVs) en el SPD, se emite un chirrido audible intermitente y la luz led verde cambia a rojo y parpadea. Si el usuario presiona el botón/interruptor de silencio de la alarma, el chirrido audible se silenciará, pero la luz led roja seguirá parpadeando. Esto es para advertirle al usuario que el SPD ha fallado (y se debe reemplazar) a pesar de que se haya silenciado la alarma. Al presionar el botón/interruptor de silencio de la alarma, nuevamente se activará el chirrido audible.



	 Danger	 Peligro	 Danger
	Hazardous Voltage. Will cause death or serious injury.	Voltaje peligroso. Causará la muerte o lesiones graves.	Tension dangereuse. Peut causer la mort ou des blessures graves.
	Turn off and lock out all power supplying this device before working on this device. Replace all covers before power supplying this device is turned on.	Desconecte y bloquee la electricidad antes de trabajar con este dispositivo. Reemplace todas las cubiertas antes de encender el dispositivo.	Avant de travailler sur ce dispositif, couper le courant et verrouiller l'alimentation électrique du dispositif. Replacer tous les couvercles avant de mettre ce dispositif sous tension.

Procedimiento de instalación:

1. Apague y bloquee la electricidad del tablero de distribución de corriente en el que se instalará el dispositivo.
2. Retire el tablero de distribución de corriente/la cubierta del centro de carga/frente muerto.
3. Si se instala en la barrera xGB/3VA41, instale el adaptador de montaje suministrado (figura 2).
4. Coloque el SPD en su posición, alineándolo con el bus como se muestra (figura 3a y 3b).
5. Utilice los tornillos provistos con el tablero de distribución de corriente y conecte los terminales de línea del SPD al bus del tablero de distribución de corriente. Ajuste los tornillos según las especificaciones del tablero de distribución de corriente.
6. En un sistema de voltaje WYE monofásico o trifásico, conecte el cable flexible blanco de la unidad de SPD a la barra de bus neutral, de manera que el cable quede lo más recto y corto posible. Realice la torsión por las marcas del tablero de distribución de corriente.

Nota: Si el usuario está conectando la unidad de dispositivo de protección contra sobretensión WYE a la barra de bus a tierra para cambiar o aumentar los modos de protección o aumentar la capacidad de la corriente de sobretensión, envuelva el cable blanco con cinta aislante verde, según el código.

7. En un sistema de voltaje Delta, conecte el cable flexible verde de la unidad de SPD a la barra de bus a tierra, de manera que el cable quede lo más recto y corto posible. Realice la torsión por las marcas del tablero de distribución de corriente.
8. Los contactos remotos (250V CA 1A; 48V CC, 0,5A) se configuran en serie o en paralelo con todos los módulos interconectados a un solo conector para facilitar la supervisión del estado del supresor.
9. En la figura 4, se muestra un circuito de aplicación típico para los contactos remotos, en los que se puede usar una fuente de energía para apagar un circuito o una alarma remota en caso de que falle el supresor (o para encender un circuito o una alarma).
10. Vuelva a colocar la cubierta del tablero de distribución de corriente/frente muerto y restablezca la electricidad del panel de distribución.
11. Verifique que la luz verde del indicador parpadee para todos los BSPD instalados.

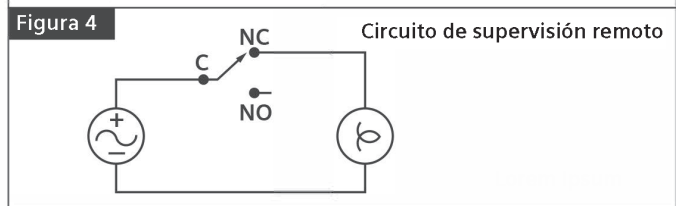
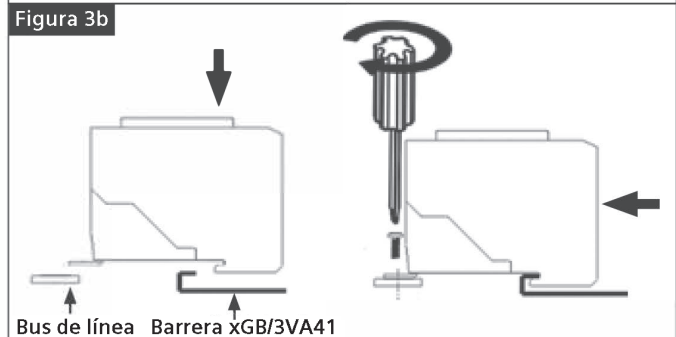
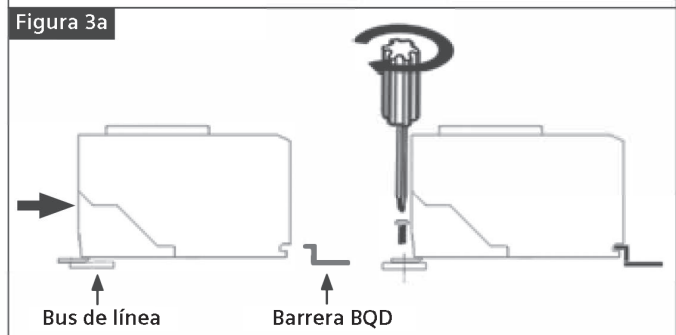
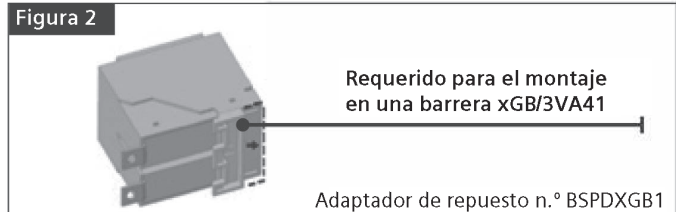

Publicado por Siemens 2020

Siemens Industry, Inc.
5400 Triangle Parkway
Norcross, GA 30092

Soporte técnico de Siemens:
1-800-333-7421
info.us@siemens.com

Impreso en EE. UU.
N.º de catálogo CBIM-BSPDI-0220-SPFR
Todos los derechos reservados
© 2020, Siemens Industry, Inc.
usa.siemens.com/surge

Estas instrucciones no pretenden incluir todos los detalles o variaciones de los equipos ni indicar cada posible contingencia que pudiese encontrar en relación con la instalación, el funcionamiento o el mantenimiento. Si desea obtener más información o si surgen problemas específicos que no estén explicados suficientemente para los fines del comprador, el asunto se debe referir a la oficina de ventas local de Siemens. El contenido de este manual de instrucciones no debe modificar ni formar parte de una relación, acuerdo o compromiso previo o existente. El contrato de venta contiene toda la obligación por parte de Siemens. Marcas comerciales: a menos que se indique lo contrario, todos los nombres identificados con ® son marcas comerciales registradas de Siemens AG o de Siemens Industry, Inc. Las marcas comerciales restantes que aparecen en esta publicación pueden ser marcas comerciales cuyo uso por parte de terceros para sus propios fines podría violar los derechos del propietario.



usa.siemens.com/surge

Ces instructions sont destinées à guider l'installation de la série de dispositifs de protection contre les surtensions Siemens BSPD dans tout panneau de distribution ou panneau approuvé pour lequel le BSPD est qualifié. Il est de la responsabilité de l'installateur de s'assurer que le bon dispositif est sélectionné selon le système de tension de l'application.

Numéro de catalogue	Tension du système	Courant nominal de court-circuit (SCCR)	Capacité de courant de surtension	Pôles	Code tension	Indice de protection de tension (VPR) L-N/L-G	Autres spécifications
BSPD2A100	120/240V, 1Ø, 3W*	200kA	100kA	2	A	600V	<ul style="list-style-type: none"> Désignation de type UL : Dispositif SPD Type 1, également adapté pour une utilisation dans les applications de type 2 Courant de décharge nominal (In) : 20kA Configurations boulonnées à 2 et 3 pôles dans l'empreinte BQD Voyant d'état à deux couleurs clignotant (vert / rouge) Alarme sonore avec interrupteur / bouton de silence Contact sec de forme C, 240 V CC, 1 A max.
BSPD3B100	240/120V, 3Ø, 4W	200kA	100kA	3	B	600V	
BSPD3C100	208Y/120V, 3Ø, 4W	200kA	100kA	3	C	600V	
BSPD3D100	240V, 3Ø, 3W	200kA	100kA	3	D	800V	
BSPD3E100	480Y/277V, 3Ø, 4W	200kA	100kA	3	E	1000V	
BSPD3F100	480V, 3Ø, 3W	200kA	100kA	3	F	1800V	
BSPD3G100	600V, 3Ø, 3W	200kA	100kA	3	G	2000V	
BSPD3K100	380Y/220V, 3Ø, 4W	200kA	100kA	3	K	900V	
BSPD3L100	600Y/347V, 3Ø, 4W	200kA	100kA	3	L	1200V	
BSPD3S100	400Y/230V, 3Ø, 4W	200kA	100kA	3	S	900V	
BSPD3T100	415Y/240V, 3Ø, 4W	200kA	100kA	3	T	900V	

*Peut également être utilisé sur un système 208Y / 120 V, 1 Ø, 3 W

Le dispositif de protection contre les surtensions Siemens BSPD s'adapte à n'importe quel endroit qui acceptera un disjoncteur de type BL / BQD 2 pôles ou 3 pôles, ou (avec l'adaptateur inclus) n'importe quel endroit où un disjoncteur de type xGB ou 3VA41 conviendra. Remarque : Chaque dispositif SPD est livré avec un adaptateur. Il existe deux types de dispositif de protection contre les surtensions (voir figure 1) : – à 2 pôles pour les systèmes monophasés, – à 3 pôles pour les systèmes triphasés.



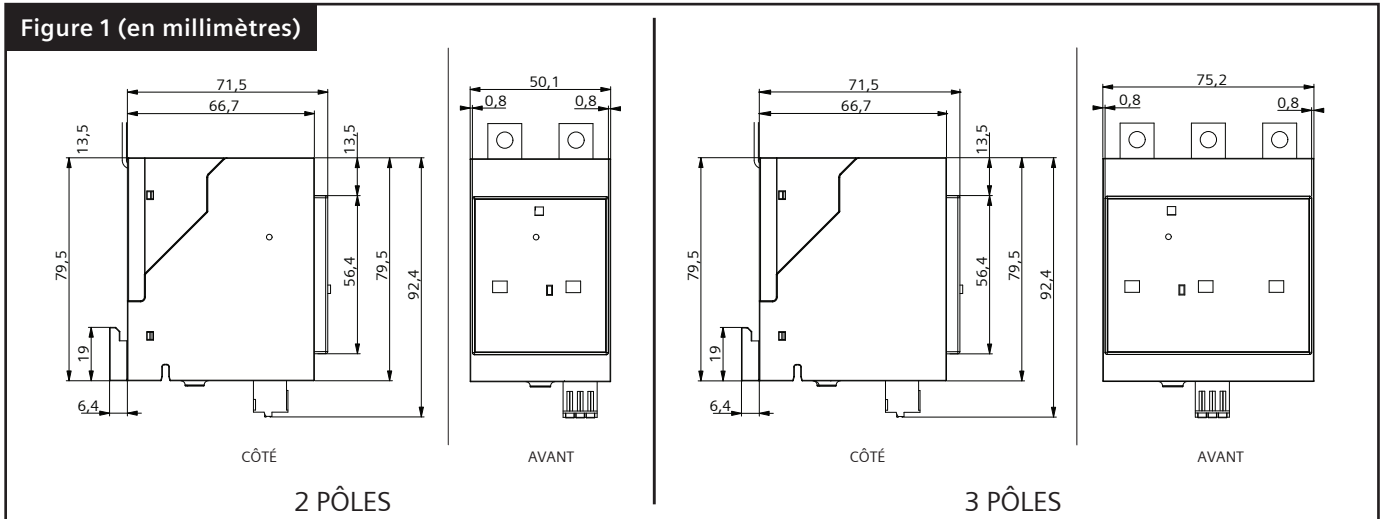

Ensemble no BSPDXGB1 est disponible au cas où l'adaptateur xGB / 3VA41 serait perdu ou endommagé. Cet ensemble contient 1 adaptateur 2 pôles et 1 adaptateur 3 pôles.

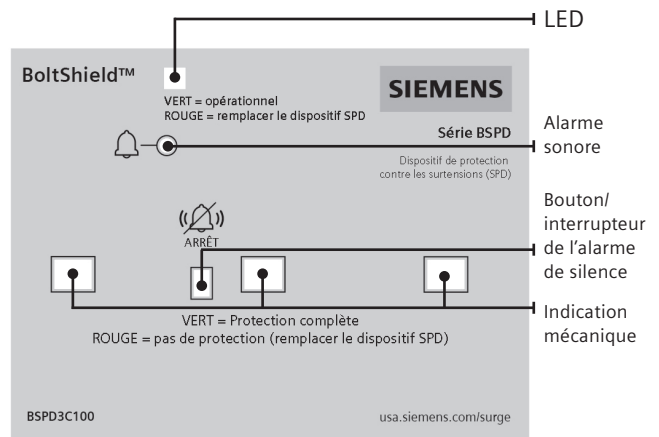

Caractéristiques mécaniques et électriques:

Un circuit d'alarme électronique est inclus sur tous les modèles de produits. Ce circuit surveille l'intégrité du dispositif SPD et alerte l'utilisateur, par des moyens sonores et visuels, en cas de panne. Le circuit est directement alimenté par le système d'alimentation auquel le dispositif SPD est connecté. Une DEL verte clignotante indique qu'il est opérationnel. En cas de défaillance de l'un des varistances à oxyde métallique (MOV) du dispositif SPD, un signal sonore intermittent est émis et la DEL verte devient rouge clignotante. Si l'utilisateur appuie sur l'interrupteur / le bouton de silence de l'alarme, le signal sonore s'arrête, mais la DEL rouge clignotante reste. Il s'agit d'avertir l'utilisateur que le dispositif SPD a échoué (et doit être remplacé) même si l'alarme a été arrêtée. Appuyer à nouveau sur le bouton / interrupteur de l'alarme de silence pour réactiver le signal sonore.



	 Danger	 Peligro	 Danger
	Hazardous Voltage. Will cause death or serious injury. Turn off and lock out all power supplying this device before working on this device. Replace all covers before power supplying this device is turned on.	Voltaje peligroso. Causará la muerte o lesiones graves. Desconecte y bloquee la electricidad antes de trabajar con este dispositivo. Reemplace todas las cubiertas antes de encender el dispositivo.	Tension dangereuse. Peut causer la mort ou des blessures graves. Avant de travailler sur ce dispositif, couper le courant et verrouiller l'alimentation électrique du dispositif. Replacer tous les couvercles avant de mettre ce dispositif sous tension.

Procédure d'installation :

- Couper le courant et verrouiller l'alimentation du panneau de distribution dans lequel le dispositif sera installé.
- Retirer le panneau de distribution / le couvercle du centre de charge / devanture hors tension.
- Lors de l'installation sur la barrière xGB / 3VA41, installer l'adaptateur de montage fourni (Figure 2).
- Placer le dispositif SPD en position, en l'alignant sur le bus comme illustré (Figures 3a et 3b).
- À l'aide des vis fournies avec le panneau de distribution, fixer les bornes de ligne du dispositif SPD au bus du panneau de distribution. Serrer les vis conformément aux spécifications du panneau de distribution.
- Sur un système de tension en étoile (Wye) monophasé ou triphasé, connecter le fil spirale de raccord blanc du dispositif SPD à la barre de bus neutre, en laissant le fil aussi droit et court que possible. Serrer au couple indiqué sur le panneau de distribution.

Remarque : Si l'utilisateur connecte le dispositif SPD WYE à la barre de bus mise à la terre afin de changer / augmenter les modes de protection ou d'augmenter la capacité de courant de surtension, enrouler le fil blanc avec du ruban électrique vert conformément au code.

- Sur un système de tension Delta, connecter le fil spirale de raccord vert du dispositif SPD à la barre de bus neutre, en laissant le fil aussi droit et court que possible. Serrer au couple indiqué sur le panneau de distribution.
- Les contacts à distance (250 VAC 1 A; 48 Vcc 0,5 A) sont configurés en usine en série / parallèle avec tous les modules interconnectés à un seul connecteur pour faciliter la surveillance de l'état du suppresseur.
- Un circuit d'application typique pour les contacts à distance est illustré à la Figure 4, où une source d'alimentation peut être utilisée pour désactiver un circuit ou alerté à distance en cas de défaillance du suppresseur (ou activer un circuit / alarme).
- Remettre en place le couvercle du panneau de distribution / devanture hors tension et rétablir l'alimentation du panneau.
- Vérifier que le voyant vert clignote pour tous les dispositifs BSPD installés.

Figure 2:



Requis pour le montage sur une barrière xGB / 3VA41

Adaptateur de remplacement no BSPDXGB1

Figure 3a:

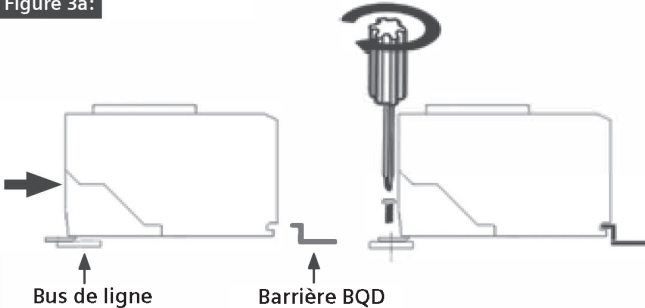

Bus de ligne Barrière BQD

Figure 3b:

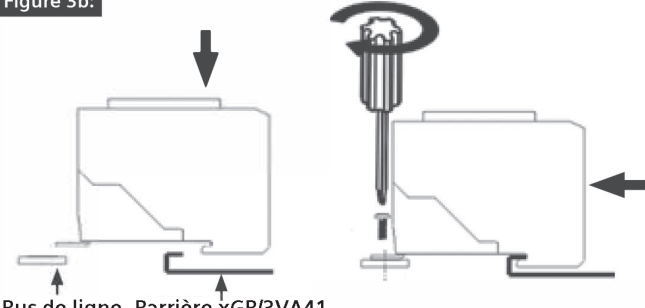

Bus de ligne Barrière xGB/3VA41

Figure 4:

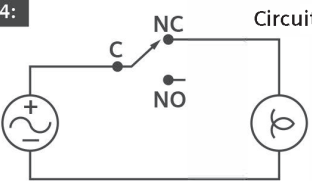

Circuit de surveillance à distance

Publié par Siemens 2020

Siemens Industry, Inc.
 5400 Triangle Parkway
 Norcross, GA 30092

Support technique Siemens:
 1-800-333-7421
 info.us@siemens.com

Imprimé aux États-Unis
 No commande CBIM-BSPDI-0220-SPFR
 Tous droits réservés
 © 2020, Siemens Industry, Inc.
 usa.siemens.com/surge

Ces instructions ne sont pas censées couvrir tous les détails ou variations des équipements, ni répondre à toutes les éventualités possibles concernant l'installation, le fonctionnement ou la maintenance. En cas de besoin d'informations supplémentaires ou de la survenue d'un problème particulier qui ne serait pas suffisamment traité pour satisfaire l'acquéreur, soumettre le problème au bureau de ventes local Siemens. Le contenu de ce manuel d'instructions ne doit pas intégrer ou modifier un accord, un engagement ou une relation préalable ou existant(e). Le contrat de vente contient toutes les obligations de Siemens. Les marques déposées - Sauf indication contraire, tous les noms identifiés par ® sont des marques déposées de Siemens AG ou de Siemens Industry, Inc. Les marques déposées restantes dans cette publication peuvent être des marques dont l'utilisation par des tiers à leurs propres fins pourrait violer les droits du propriétaire.

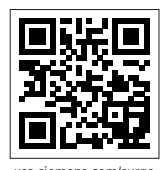

usa.siemens.com/surge