



# Siemens Building Products News

Marion Kratochvil, Armin Gassinger

**SIEMENS**

# Touch Control TC5 Ready, set, touch.

GAMMA KNX Building Control

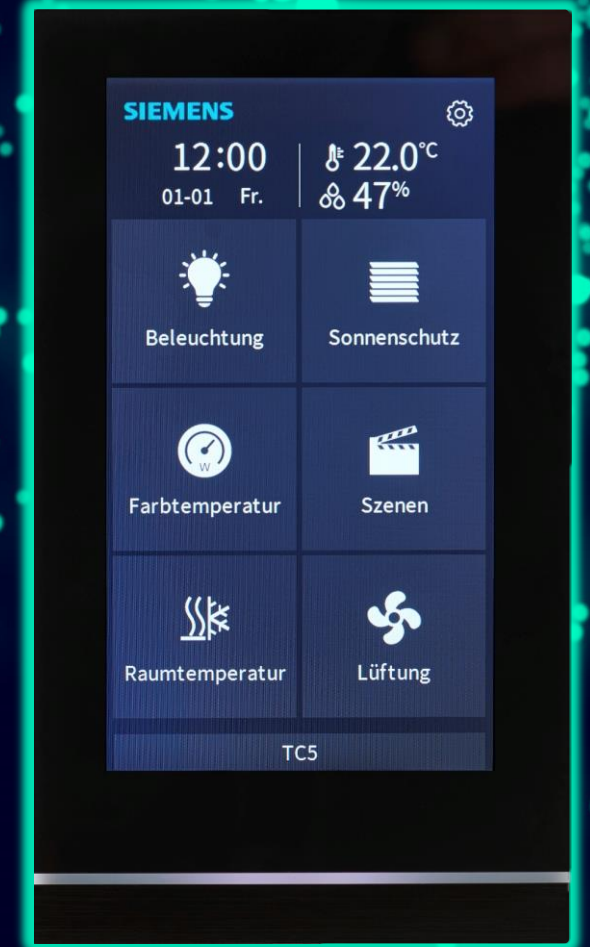

# Touch Control TC5

## Ready, set, touch

- KNX Raumbediengerät für nahezu alle Raumsteuerungsanwendungen
- Intuitive Bedienung durch das Konzept des Tippens und Wischens
- 5“ Farb-Touch-Display mit Aluminium- und Glasoberfläche
- Individuelle Anpassung durch viele verschiedene Einstellungen

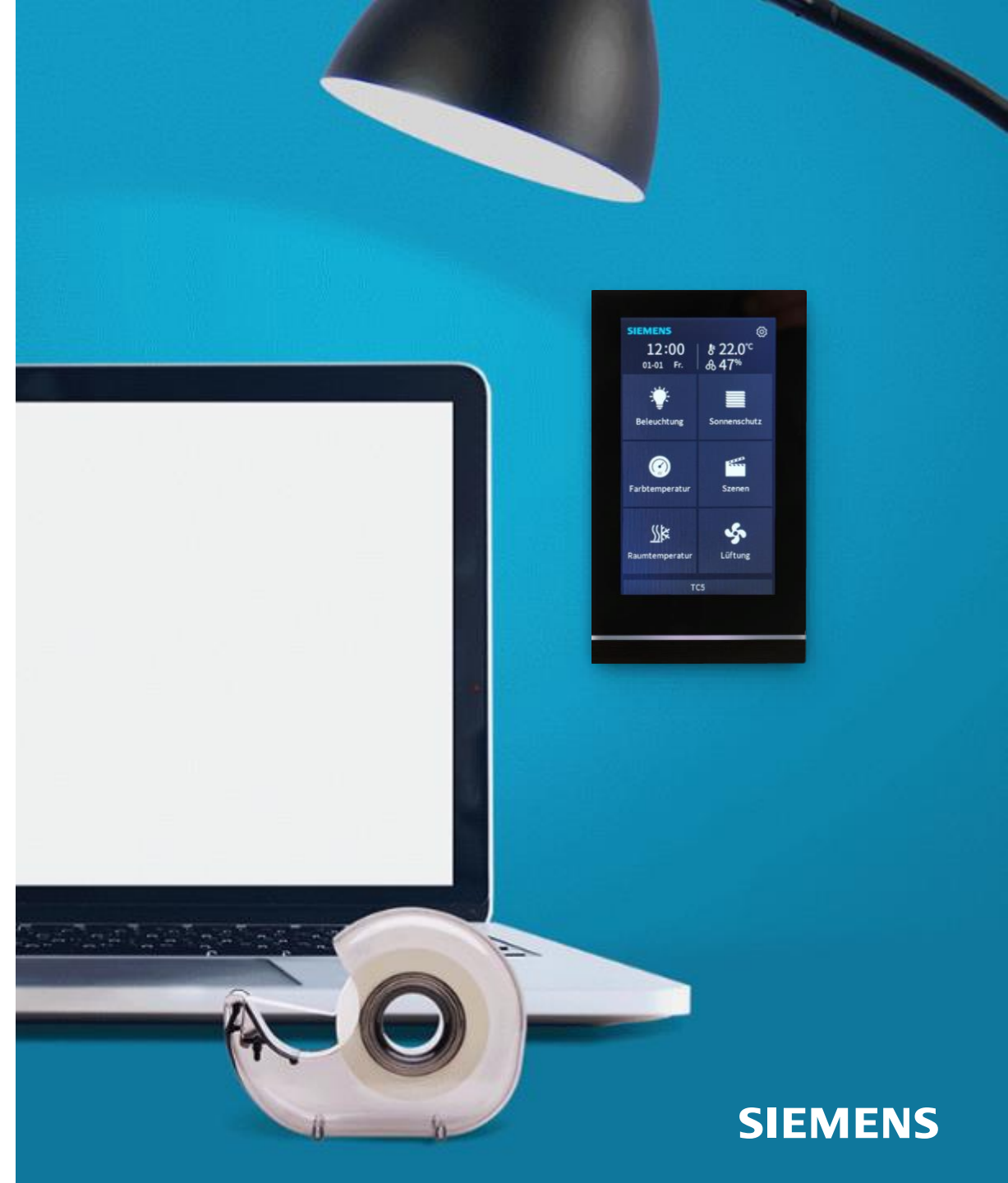

# Touch Control TC5

## Design

- TFT-Farb-Touchscreen 5" (480x854) mit einstellbarer Hintergrundbeleuchtung
- Flexible Benutzeroberfläche mit vielen Symbolen bietet perfekte intuitive Bedienung
- Modernes und ansprechendes Design mit hochwertigem Aluminium und Glas
- LED-Farbstreifen zur Dekoration, Indikations- und Orientierungslicht
- Schlankes Gerät mit nur 11,5 mm Tiefe fügt sich elegant in jedes Raumdesign ein
- Die glatte und leicht zu reinigende, robuste Oberfläche ist vor allem für Hotel- und Bürogebäude geeignet

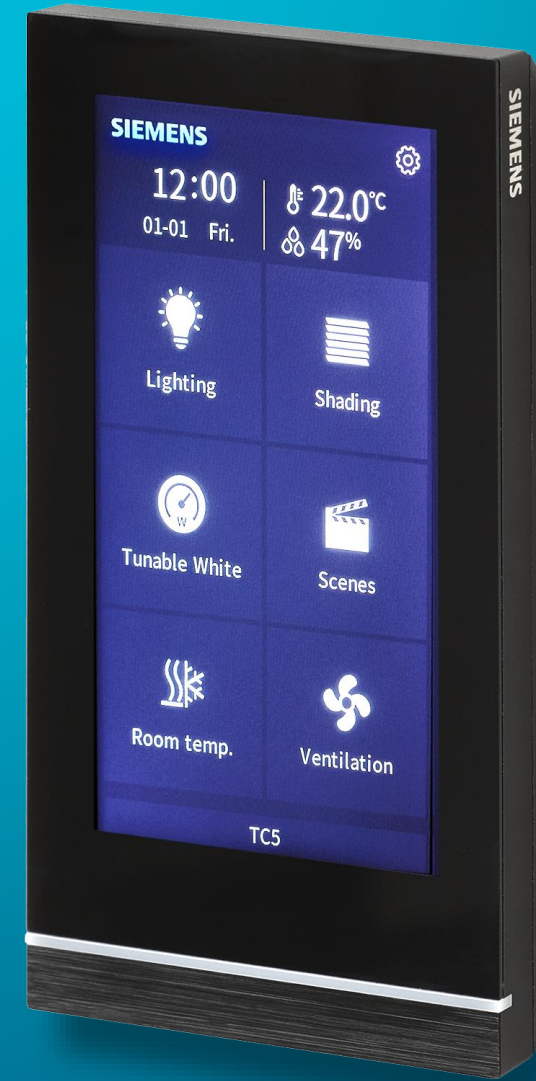



# Übersicht

## KNX-Funktionen

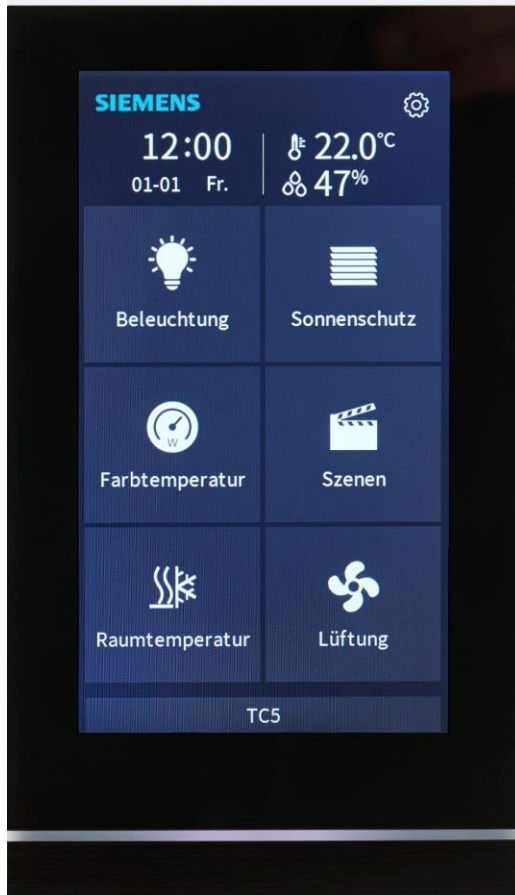

### KNX-Steuerungsfunktionen

- Beleuchtungssteuerung (Schalten, Dimmen, Tunable White, RGB)
- Sonnenschutzsteuerung
- HLK-Steuerung (Fan Coil, VRF, Fußbodenheizung und Lüftungssystem)
- Szenensteuerung
- Grundlegende Logikfunktionen
- Ereignismanagement
- Zeitplan-/ Zeitschalterfunktion (Aktivierung durch Endbenutzer)
- Konfiguration mit ETS 5 (ab ETS 5.7)
- Sperre des Bedienfelds über Bus und Admin-Modus

# Touch Control TC5

## Zusätzliche Funktionen

- Anzeige von Datum und Uhrzeit
- Anzeige von externen Sensorwerten wie Temperatur, relative Feuchte, Helligkeit, Windgeschwindigkeit, Luftqualität und Energiemesswerte
- Passwortschutz
- Reinigungsmodus
- Näherungssensor zur Aktivierung/Deaktivierung des Bildschirms
- Spielend leichtes Anpassen von Hintergrundbild, Bildschirmschoner und Symbolen

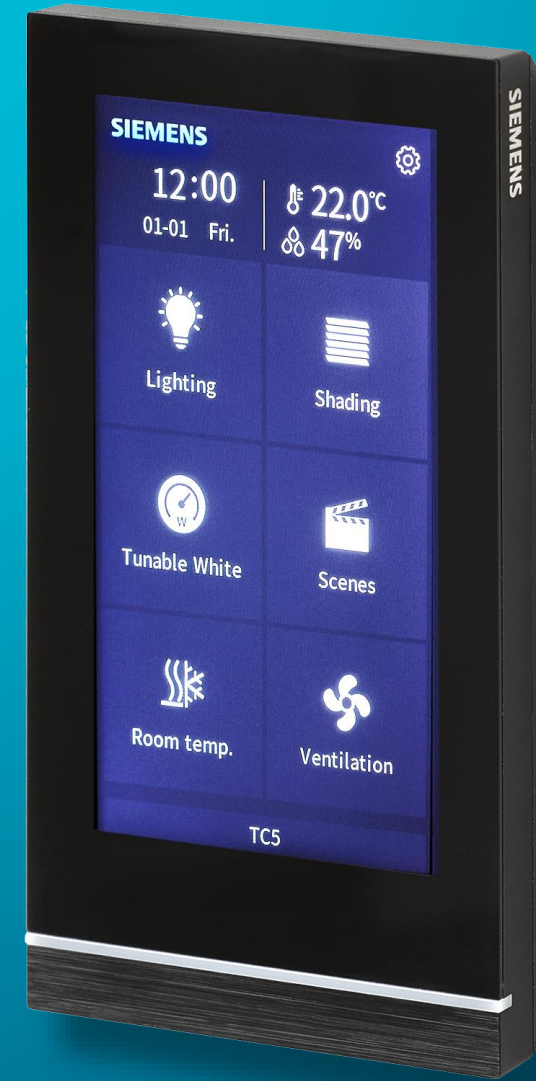

# Touch Control TC5

## Anwendungsbereiche



**Büro**



**Hotel**



**Konferenzräume**

## Der smarte Weg zu allen Funktionen im Raum.

Das neue, elegante Design des hochwertigen Touch Control TC5 aus Aluminium und Glas fügt sich nahtlos in jede Raumgestaltung aus und macht Gebäude smarter und adaptiver.

# Touch Control TC5 User Interface

**Sonnenschutz** für Vorhänge, Jalousien und Rollläden, um optimale Energieeffizienz zu gewährleisten

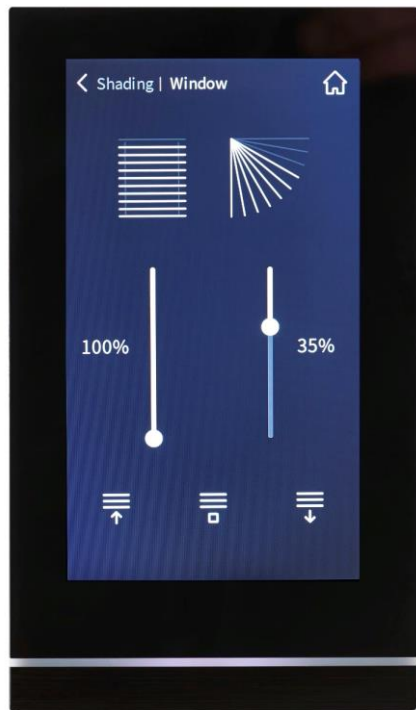

**HLK** und allgemeine Temperaturregelung für ein angenehmes Raumklima

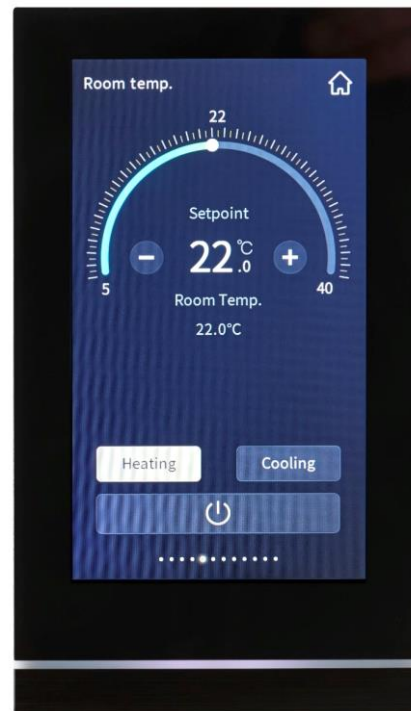

**Tunable White** für perfekte Lichtverhältnisse in jeder Situation





# Touch Control TC5 User Interface

**Optimale Luftqualität im Raum** über automatische Lüftungssteuerung auf Basis von Luftqualitätswerten



**Ventilation** für einen hohen Frischluftanteil im Raum



**Energiemonitoring** für volle Kontrolle über Kosten und Energieverbrauch



# Mechanische Aspekte Hardware



## Äußeres Erscheinungsbild

- TFT-Farb-Touchscreen 5" (480 × 854) mit einstellbarer Hintergrundbeleuchtung
- Gehäuse: Aluminium, Glas
- Größe: 86 mm (B) × 148,2 mm (H) × 32,5 mm (T)

## Integrierte Hardware

- Temperatursensor
- Näherungssensor zum Aktivieren/Deaktivieren des Bildschirmschoners
- Farblichtstreifen (LED-Anzeigeleiste):
  - Orientierungslicht
  - Alarmanzeige
  - KNX-Programmiermodus
- SD-Kartenleser (Mikro-SD)

# Bedienfläche

## Allgemeines

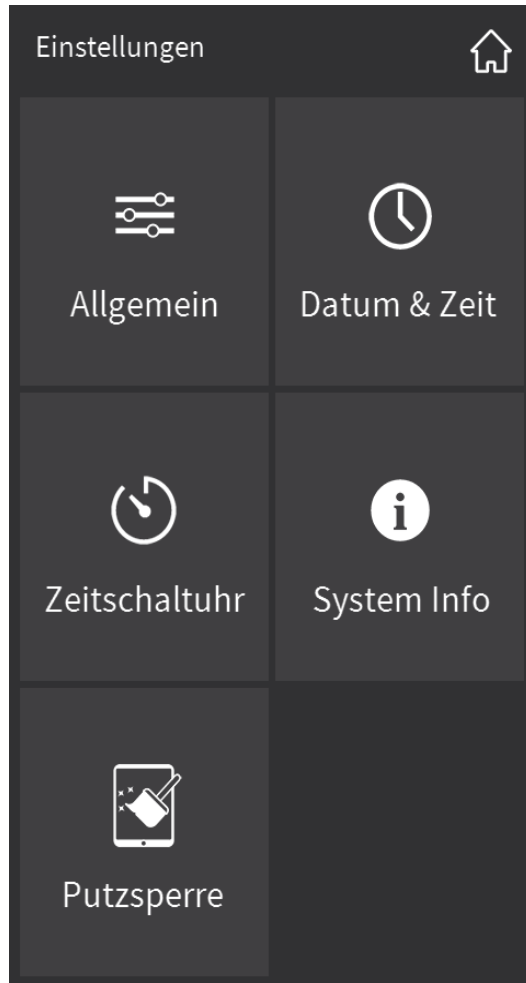

### Benutzersprache

- Acht Sprachen, auswählbar über ETS:  
Englisch, Deutsch, Chinesisch, Französisch, Spanisch, Italienisch, Russisch, Griechisch

### Einstellungen

- Passwortschutz
- Auswahl des Bildschirmschoners
- Auswahl des Hintergrundbildes
- Einstellung von Datum und Uhrzeit
- Tages- und Wochenplaner
- Putzsperre

# Bedienfläche Einstellungen

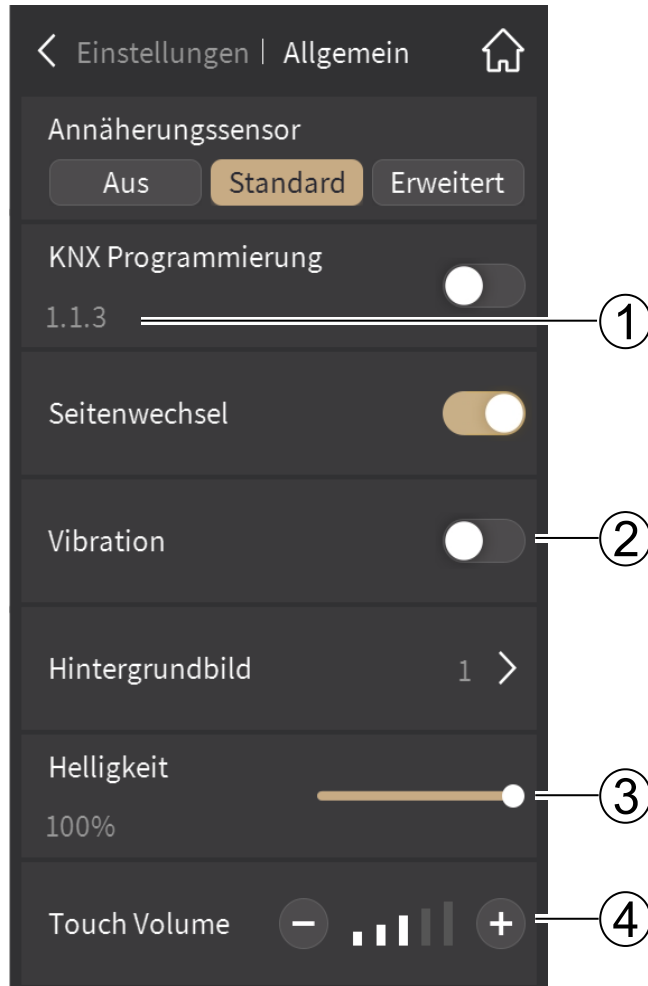

## Allgemeine Einstellungen

- Taste für den KNX-Programmiermodus mit Anzeige der physikalischen Adresse (1)
- Seitenwechsel durch Wischen EIN/AUS
- Vibration EIN/AUS mit Schaltfläche für Aktivierung/Deaktivierung (2)
- Hintergrundbildauswahl
- Bildschirmhelligkeit (3)
- Lautstärke bei Tastaturanschlag (4)



# Funktionsseiten

## Multifunktionsseite

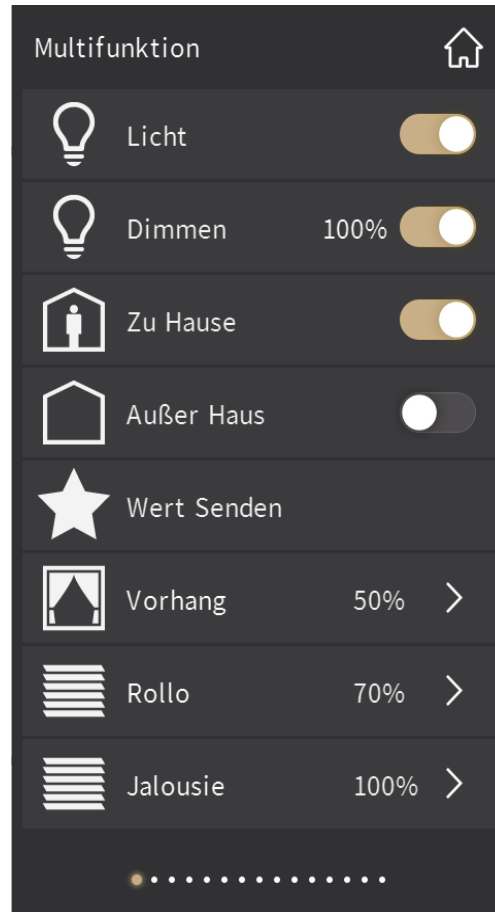
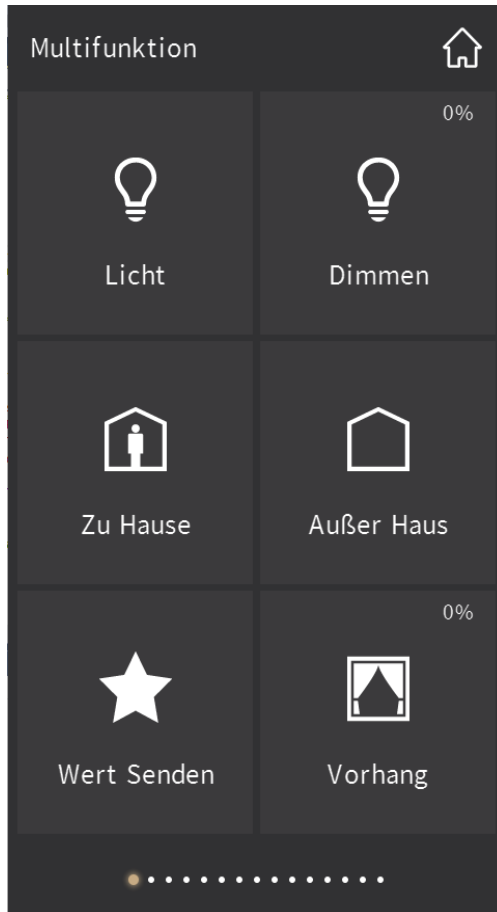

## Multifunktionsseite für Schalten, Dimmen, Sonnenschutz, Szenensteuerung und Senden von Werten

- Beleuchtungssteuerung, einschließlich Schalten und Dimmen
- Sonnenschutz für Vorhänge, Jalousien und Rollläden
- Szenenspeicherung und Szenenabruf
- Anzeige möglich mit großen Symbolen oder im Listenformat
- Bis zu 8 Symbole je Seite
- Verfügbare Funktionen und Erscheinungsbild der Multifunktionsseite über ETS konfigurierbar

# Mechanische Aspekte Abmessungen

## Touch Control

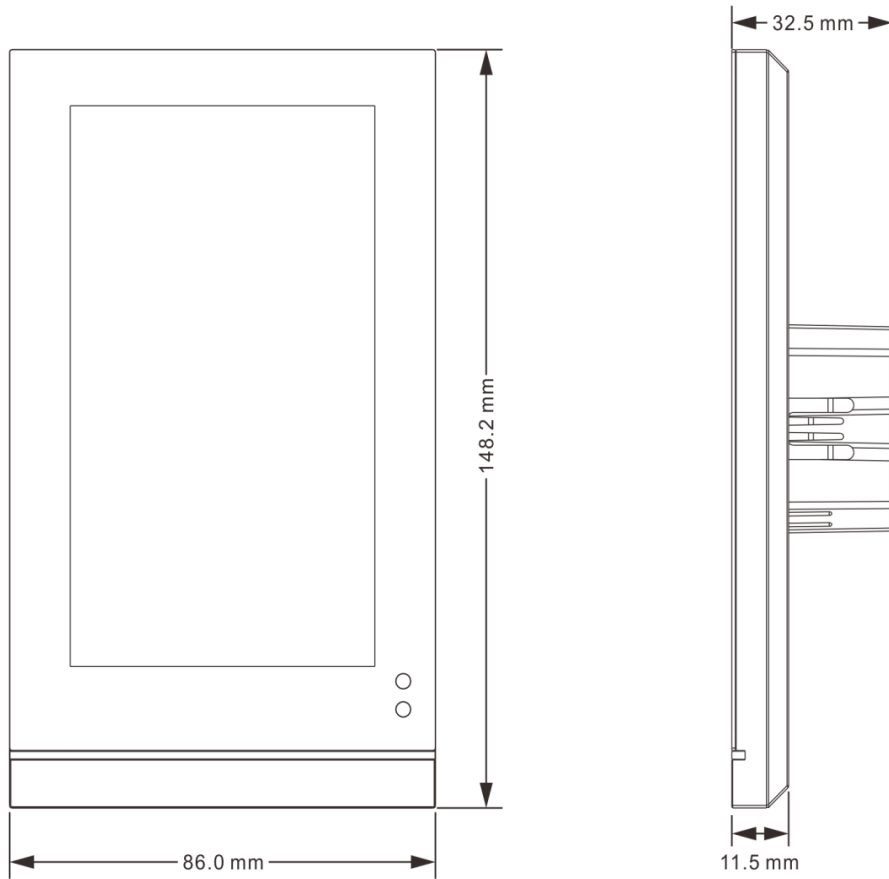

## Montageplatte

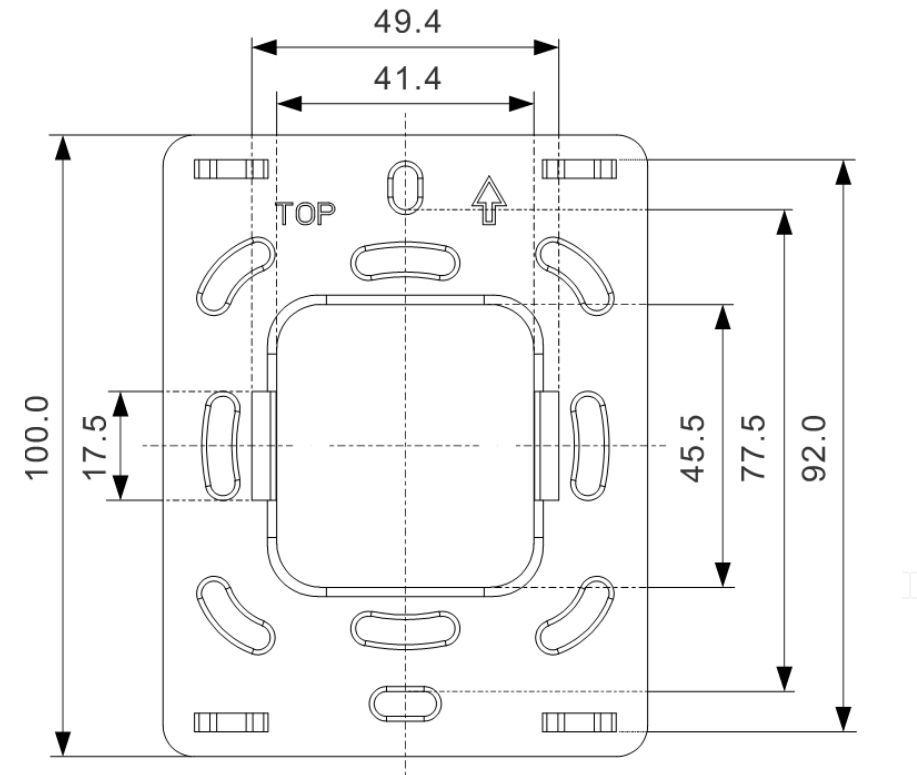



# Building Product News XVIII

## Smart Buildings Connect

### Smart Buildings Connect

Let's connect the physical and the digital worlds

Virtuell, 21. bis 25.Juni 2021

Dienstag, 22. Juni und Mittwoch 23.Juni

Beratungsgespräche sowie Führungen

- HLK und KNX Produktportfolio
- frei programmierbaren Systeme und Cloudlösungen

[siemens.com/sbc](https://www.siemens.com/sbc)







**Vielen Dank für Ihre  
Aufmerksamkeit!**

**Building Products News**