



PRODUCTOS ELÉCTRICOS INDUSTRIALES

Lista de precios Colombia

Junio de 2021

(Reemplaza la edición anterior de Mayo de 2021)

[siemens.com](https://www.siemens.com)

SIEMENS

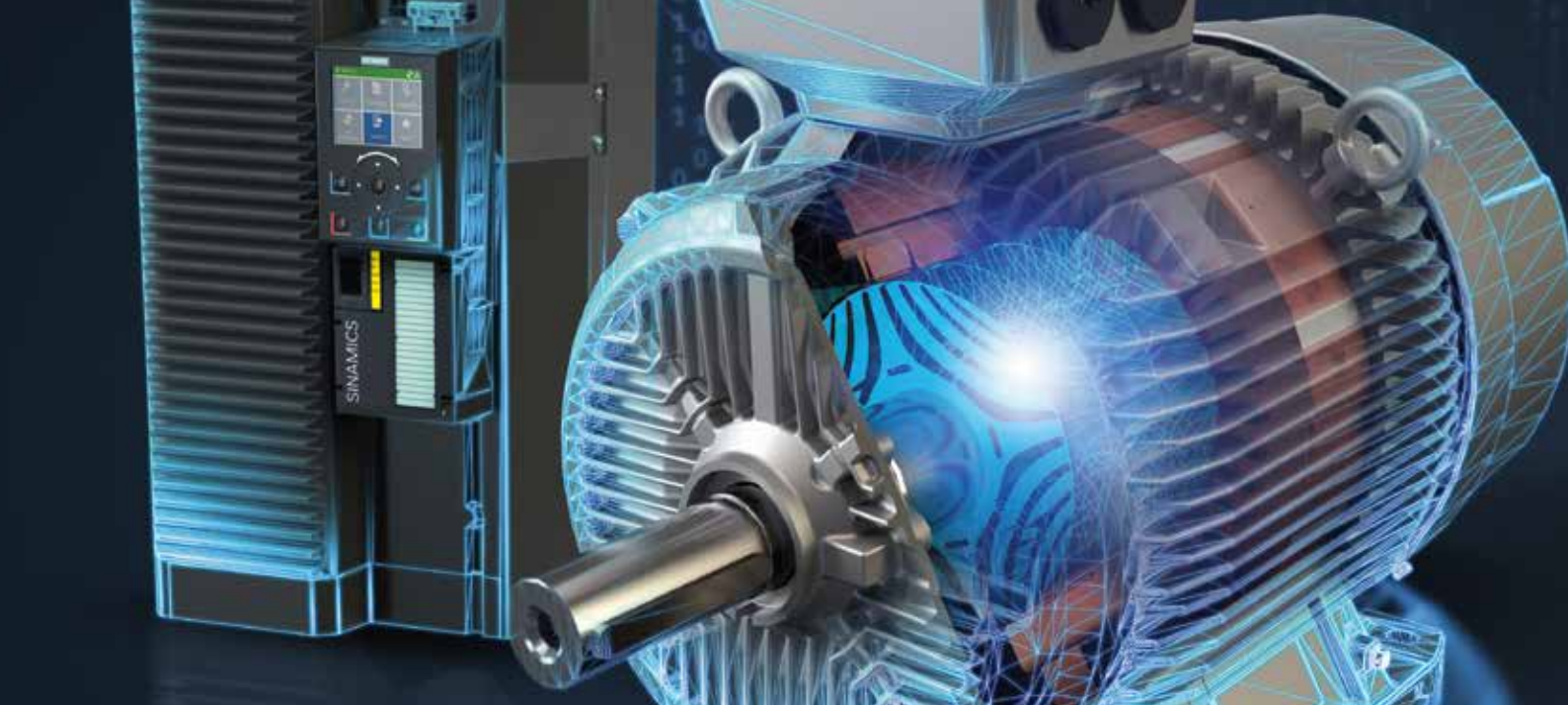

1 Motores

1/2	Motores trifásicos IEC en carcasa de hierro eficiencia IE2/IE3, IP55 serie 1LE0141/3
1/4	Motores Trifásicos IEC IE3 serie 1LE0143 / 1LE8143
1/7	Repuestos serie 1LE014 (IE1, IE2 & IE3)
1/10	Motores trifásicos NEMA de propósito general GP100
1/13	Motores trifásicos NEMA de uso severo SD100
1/16	Motores trifásicos NEMA de uso severo SD100 IEEE 841
1/19	Repuestos para motores trifásicos NEMA series 1LE2321 y 1LE2421
1/21	Motores trifásicos NEMA a prueba de explosión XP100
1/24	Repuestos motores líneas discontinuadas

Para mayor información contactar a:

Jorge Rojas
jorge.rojas_amaya@siemens.com
Tel: +57 1 294 2569

Carlos Rodriguez
carlos.rodriguez_sastoque@siemens.com



Motores trifásicos IEC en carcasa de hierro eficiencia IE2/IE3, IP55 serie 1LE0141/3

Con más de 150 años de experiencia, seguimos impulsando la tecnología del motor eléctrico, optimizándolos y definiendo nuevos estándares en su utilización en el mercado industrial. Basados en estos años de experiencia, Siemens ofrece con la familia SIMOTICS, el portafolio más amplio de motores para aplicaciones en la industria, todo esto sustentado en los más de 40 millones de motores y accionamientos Siemens instalados en el mundo.

Nuestros motores de baja tensión cumplen con todos los requerimientos en materia de eficiencia energética y están diseñados con los más altos estándares de calidad. Están perfectamente armonizados para ser utilizados con los aparatos de maniobra, protección y control SIRIUS y con los convertidores de frecuencia SINAMICS.

CARACTERÍSTICAS ELÉCTRICAS

- Eficiencia IE2 y eficiencia IE3 de acuerdo con la Norma IEC 60034-30
- Tensiones conmutables (220/380/440V) para tamaños (AH80 al AH250), 440V para AH 280 en adelante a 60Hz.
- Excede ampliamente el rango de la norma para variaciones de tensión y frecuencia, permitiendo valores de (+/-10%) en tensión y (+/- 5%) en frecuencia.
- Posibilidad de arranque Y - Δ en todos los tamaños constructivos para tensiones de 220V y 440V.
- Los motores Siemens son fabricados con materiales clase térmica F (155 °C), pero en su operación alcanzan únicamente la sobreelevación de temperatura B (130 °C), permitiendo una reserva térmica de sobrecarga.
- Tipo de servicio: S1
- Factor de servicio en todas las potencias (FS): 1.15.
- Temperatura ambiente de operación: -15/40 °C.
- Aptos para ser accionados con variador de velocidad

CARACTERÍSTICAS MECÁNICAS:

- Carcasa y platillos en fundición de hierro gris, asegurando una alta resistencia a esfuerzos mecánicos y aplicación de alta vibración.
- Rodamientos tipo rígidos de bola, de doble sello y con juego interno C3. Totalmente cerrados y libres de mantenimiento, con una vida útil de hasta 20.000 horas de servicio continuo.
- Ejecución IMB3 y IMB35 en tamaños (AH 80 a AH 315) e IMB14 (tamaños AH80 a AH112).
- Protección Mecánica IP55.
- Placa de características en acero inoxidable.
- Caperuza metálica para todos los tamaños.
- La máxima velocidad segura para 2 polos hasta 5.200 rpm (tamaños 80 al 112), 4.500rpm (tamaños 132 al 200) y 3.600rpm (tamaños 225 a 315)
- La máxima velocidad segura para 4 polos hasta 3.600 rpm (tamaños 80 al 112), 2.700rpm (tamaños 132 al 180) y 2.300rpm (tamaños 200 a 315)
- La máxima velocidad segura para 6 polos hasta 2.400 rpm (tamaños 80 al 180) y 1.800rpm (tamaños 200 al 315)
- La sobre-velocidad es 1,2 veces la máxima velocidad segura no excediendo 2 min. de duración.

ACCESORIOS BAJO PEDIDO:

- Termistores PTC para protección de bobinados.
- Bandas calefactoras con tensión de alimentación 115V o 230V.
- Orificios de drenaje para evitar problemas de condensación de agua (AH112 en adelante).
- Rodamientos reforzados para aplicaciones severas (AH100 en adelante).
- Dispositivo de reengrase (AH100 en adelante).
- Bridas B14 para potencias superiores al tamaño AH 112.

BENEFICIOS ADICIONALES:

- Garantía de 2 años.
- Garantía extendida por la compra de un combo "Motor + Variador", 3 años de garantía sin costo adicional.
- Red de talleres a lo largo del país (ver página al final del capítulo)
- Soporte técnico directo a través de HotLine Técnica 01 8000 51 88 84.
- Cumplen RETIE e ISO 9001 certificación internacional.
- Contratos de mantenimiento de su base instalada de motores.



¡Su motor es muy valioso!

Protéjalo únicamente con productos Siemens:

**SIRIUS
INNOVATION SINAMICS**

Ver páginas 2/2 y 3/2

**Motor alta
eficiencia**
High efficiency
IE2



No. de Depósito	Referencia	Potencia		Tamaño constructivo	Datos nominales		Corriente nominal			Eficiencia %	Peso neto (IM B3) kg	Precio de lista COP
		KW	HP		Velocidad min-1	Torque Nm	220 VDD A	380 VYY A	440 VD A			
Motores 1LE0141, 3.600 rpm												
2-polos, 3,600 min-1 B3												
100422027	1LE0141-ODA26-4AAA-Z D80+D81	0,75	1	80M	3.450	2,1	3,2	1,85	1,6	75,5	14,0	655.000
100422028	1LE0141-ODA36-4AAA-Z D80+D81	1,1	1,5	80M	3.440	3,1	4,3	2,5	2,15	82,5	16,0	721.000
100422029	1LE0141-ODA86-4AAA-Z D80+D81	1,5	2	80M	3.450	4,2	5,6	3,25	2,8	84,0	18,0	907.000
100422131	1LE0141-OEA46-4AAA-Z D80+D81	2,2	3	90L	3.500	6,0	7,9	4,55	3,95	85,5	28	1.125.000
100422160	1LE0141-OEA86-4AAA-Z D80+D81	3	4	90L	3.505	8,2	10,3	6	5,1	87,5	28	1.288.000
100422161	1LE0141-1AA86-4AAA-Z D80+D81	3,7	5	100L	3.440	10,3	12,7	7,4	6,4	87,5	40	1.586.000
100422162	1LE0141-1BA86-4AAA-Z D80+D81	5,5	7,5	112M	3.510	15,0	18,8	10,9	9,4	88,5	45	2.063.000
100422163	1LE0141-1CA16-4AAA-Z D80+D81	7,5	10	132S	3.525	20,3	25	14,4	12,4	89,5	70	2.549.000

Motores 1LE0141, 1.800 rpm

4-polos, 1,800 min-1 B3

100422408	1LE0141-ODB26-4AAA-Z D80+D81	0,55	0,75	80M	1.720	3,1	2,55	1,46	1,26	75,5	14,5	624.000
100422410	1LE0141-ODB36-4AAA-Z D80+D81	0,75	1	80M	1.705	4,2	3,2	1,86	1,61	78,0	15,5	677.000
100422411	1LE0141-OEB06-4AAA-Z D80+D81	1,1	1,5	90S	1.730	6,1	4,4	2,55	2,2	84,0	22	865.000
100422412	1LE0141-OEB46-4AAA-Z D80+D81	1,5	2	90L	1.720	8,3	5,8	3,35	2,9	84,0	25	995.000
100422413	1LE0141-OEB86-4AAA-Z D80+D81	2,2	3	90L	1.740	12,1	8,5	4,9	4,25	87,5	28	1.222.000
100422414	1LE0141-1AB56-4AAA-Z D80+D81	3	4	100L	1.735	16,5	10,8	6,2	5,4	87,5	45	1.380.000
100422415	1LE0141-1AB86-4AAA-Z D80+D81	3,7	5	100L	1.720	20,5	13,5	7,8	6,7	87,5	45	1.651.000
100422416	1LE0141-1BB86-4AAA-Z D80+D81	5,5	7,5	112M	1.750	30,0	21	12,2	10,5	89,5	50	2.096.000
100422417	1LE0141-1CB26-4AAA-Z D80+D81	7,5	10	132M	1.760	40,7	26,5	15,4	13,3	89,5	70	2.643.000

Motores 1LE0141, 1.200 rpm

6-polos, 1,200 min-1 B3

100422435	1LE0141-ODC36-4AAA-Z D80+D81	0,55	0,75	80M	1100	4,8	3	1,74	1,5	68,0	17,0	884.000
100422436	1LE0141-OEC06-4AAA-Z D80+D81	0,75	1	90S	1130	6,3	3,7	2,15	1,86	73,0	22	1.034.000
100422437	1LE0141-1AC36-4AAA-Z D80+D81	1,1	1,5	100L	1160	9,1	4,9	2,85	2,45	85,5	45	1.188.000
100422439	1LE0141-1BC16-4AAA-Z D80+D81	1,5	2	112M	1160	12,3	6,4	3,7	3,2	86,5	50	1.312.000
100422440	1LE0141-1BC26-4AAA-Z D80+D81	2,2	3	112M	1160	18,1	9,5	5,5	4,75	87,5	55	1.597.000
100422442	1LE0141-1CC06-4AAA-Z D80+D81	3	4	132S	1160	24,7	12,6	7,3	6,3	87,5	57	1.882.000
100422443	1LE0141-1CC26-4AAA-Z D80+D81	3,7	5	132M	1165	30,3	15,8	9,1	7,9	87,5	65	2.369.000
100422444	1LE0141-1CC36-4AAA-Z D80+D81	5,5	7,5	132M	1165	45,1	22	12,7	10,9	89,5	85	2.950.000
100422445	1LE0141-1CC86-4AAA-Z D80+D81	7,5	10	132M	1165	61,5	31	17,8	15,4	89,5	90	3.845.000

(*) El Precio Lista no incluye IVA vigente
Precios sujetos a cambio sin previo aviso

Motores IE3 1LE0143 / 1LE8143 3600 rpm - 2 polos

NUEVO

 Motor IEC
Eficiencia
Premium IE3

No. de Depósito	Referencia	Potencia		Tamaño constructivo	Velocidad rpm	Torque Nm	Corriente nominal			Eficiencia %	Peso neto (IM B3) kg	Precio de lista COP
		KW	HP				220 VDD A	380 VYY A	440 VD A			
100664611	1LE0143-ODA26-4AA4-Z D80+D81	0,75	1	80M	3450	2,1	3,15	1,82	1,57	77	15	808.000
100664612	1LE0143-ODA36-4AA4-Z D80+D81	1,1	1,5	80M	3480	3	4,3	2,5	2,15	84	18	878.000
100664613	1LE0143-ODA86-4AA4-Z D80+D81	1,5	2	80M	3465	4,1	5,7	3,25	2,85	85,5	18,5	1.120.000
100664614	1LE0143-OEA46-4AA4-Z D80+D81	2,2	3	90L	3500	6	7,8	4,5	3,9	86,5	29	1.359.000
100664615	1LE0143-OEA86-4AA4-Z D80+D81	3	4	90L	3515	8,2	10,7	6,2	5,3	88,5	29	1.560.000
100664616	1LE0143-1AA86-4AA4-Z D80+D81	3,7	5	100L	3465	10,2	12,6	7,3	6,3	88,5	45	1.748.000
100664618	1LE0143-1BA86-4AA4-Z D80+D81	5,5	7,5	112M	3520	14,9	18,6	10,8	9,3	89,5	47	2.450.000
100664619	1LE0143-1CA16-4AA4-Z D80+D81	7,5	10	132S	3535	20,3	24	14	12,1	90,2	76	2.964.000
100664650	1LE0143-1CA86-4AA4-Z D80+D81	11	15	132M	3540	29,7	36	21	17,9	91	79	4.088.000
100664651	1LE0143-1DA36-4AA4-Z D80+D81	15	20	160M	3540	40,5	52	30	26	91	103	5.239.000
100664652	1LE0143-1DA46-4AA4-Z D80+D81	18,5	25	160L	3545	49,8	64	37	32	91,7	120	6.113.000
100664653	1LE0143-1DA86-4AA4-Z D80+D81	22	30	160L	3540	59,4	73	42	36,5	91,7	131	7.922.000
100664654	1LE0143-2AA46-4AA4-Z D80+D81	30	40	200L	3565	80,4	96	56	48	92,4	259	10.984.000
100664589	1LE0143-2BA16-4AA4-Z D80+D81	37	50	225M	3570	99	118	68	59	93	320	12.822.000
100664700	1LE0143-2BA26-4AA4-Z D80+D81	45	60	225M	3570	120	143	83	71	93,6	327	17.827.000
100664701	1LE0143-2CA26-4AA4-Z D80+D81	55	75	250M	3577	147	178	103	89	93,6	416	20.943.000
100664702	1LE0143-2CA86-4AA4-Z D80+D81	75	100	250M	3570	201	235	137	118	94,1	420	25.777.000
100664703	1LE0143-2DA23-3AA4-Z D80+D81	90	125	280M	3580	240	-	-	145	95	610	35.426.000
100664704	1LE0143-2DA83-3AA4-Z D80+D81	110	150	280M	3580	293	-	-	175	95,4	610	38.339.000
100664705	1LE8143-3AA23-3AA4-Z D80+D81	150	200	315M	3582	400	-	-	225	95,4	1210	46.744.000
100664706	1LE8143-3AA63-3AA4-Z D80+D81	185	250	315L	3582	493	-	-	285	95,8	1220	58.650.000

Motores IE3 1LE0143 / 1LE8143 1800 rpm - 4 polos

100664707	1LE0143-0DB26-4AA4-Z D80+D81	0,55	0,75	80M	1735	3	2,35	1,36	1,18	81,1	17,5	774.000
100664708	1LE0143-0DB36-4AA4-Z D80+D81	0,75	1	80M	1740	4,1	3,2	1,86	1,61	83,5	19	869.000
100664806	1LE0143-OEB06-4AA4-Z D80+D81	1,1	1,5	90S	1740	6	4,45	2,6	2,25	86,5	24	1.068.000
100663131	1LE0143-OEB46-4AA4-Z D80+D81	1,5	2	90L	1740	8,2	5,7	3,3	2,85	86,5	26	1.222.000
100663132	1LE0143-1AB46-4AA4-Z D80+D81	2,2	3	100L	1750	12	8,1	4,7	4,05	89,5	46	1.502.000
100664709	1LE0143-1AB56-4AA4-Z D80+D81	3	4	100L	1750	16,4	10,9	6,3	5,5	89,5	46	1.699.000
100664710	1LE0143-1BB26-4AA4-Z D80+D81	3,7	5	112M	1750	20,2	13,7	7,9	6,8	89,5	50	1.939.000
100664711	1LE0143-1CB06-4AA4-Z D80+D81	5,5	7,5	132S	1760	29,8	19,5	11,3	9,8	91,7	74	2.491.000
100664712	1LE0143-1CB26-4AA4-Z D80+D81	7,5	10	132M	1760	40,7	26	15,1	13	91,7	83	3.217.000
100664713	1LE0143-1DB26-4AA4-Z D80+D81	11	15	160M	1765	59,5	38,5	22,5	19,4	92,4	107	3.901.000
100664714	1LE0143-1DB46-4AA4-Z D80+D81	15	20	160L	1770	80,9	51	29,5	25,5	93	125	5.539.000
100664715	1LE0143-1EB26-4AA4-Z D80+D81	18,5	25	180M	1780	99,3	65	37,5	32,5	93,6	197	6.710.000
100664716	1LE0143-1EB46-4AA4-Z D80+D81	22	30	180L	1775	118	77	44,5	38,5	93,6	211	8.512.000
100664717	1LE0143-2AB46-4AA4-Z D80+D81	30	40	200L	1780	161	99	57	49,5	94,1	270	11.790.000
100664718	1LE0143-2BB06-4AA4-Z D80+D81	37	50	225M	1785	198	123	71	62	94,5	345	13.515.000
100664719	1LE0143-2CB06-4AA4-Z D80+D81	45	60	250M	1785	241	144	83	72	95	471	18.667.000
100664730	1LE0143-2CB16-4AA4-Z D80+D81	51,5	70	250M	1788	275	169	98	84	95,4	472	21.052.000
100664731	1LE0143-2CB36-4AA4-Z D80+D81	66	90	250M	1788	353	215	126	109	95,4	477	27.231.000
100664732	1LE0143-2DB23-3AA4-Z D80+D81	90	125	280M	1788	481	-	-	149	95,4	660	35.383.000
100664733	1LE0143-2DB83-3AA4-Z D80+D81	110	150	280M	1786	588	-	-	178	95,8	660	39.199.000
100664734	1LE8143-3AB23-3AA4-Z D80+D81	150	200	315M	1792	799	-	-	240	96,2	1330	49.898.000
100664735	1LE8143-3AB63-3AA4-Z D80+D81	185	250	315L	1790	987	-	-	300	96,2	1330	58.732.000

Notas:

Motores hasta el tamaño constructivo IEC112 en ejecución B14, consultar con su asesor de ventas.
Motores hasta el tamaño constructivo IEC315 en ejecución B5, consultar con su asesor de ventas.

(*) El Precio Lista no incluye IVA vigente
Precios sujetos a cambio sin previo aviso



SIMOTICS CONNECT 400+SIDRIVE IQ Fleet

Obtenga más de sus accionamientos con la digitalización. SIMOTICS CONNECT 400+SIDRIVE IQ le ofrecen una solución basada en la nube para el análisis de datos que hace que los datos operativos y de condición de los componentes de su accionamiento sean transparentes. También lo ayuda a identificar los requisitos de mantenimiento y el potencial de optimización.

www.motores.siemens.com
www.siemens.com/sidrive-iq

SIEMENS

Motores IE3 1LE0143 / 1LE8143 1200 rpm - 6 polos

NUEVO

 Motor IEC
Eficiencia
Premium IE3

No. de Depósito	Referencia	Potencia		Tamaño constructivo	Velocidad rpm	Torque Nm	Corriente nominal			Eficiencia %	Peso neto (IM B3) kg	Precio de lista COP
		KW	HP				220 VDD A	380 VYY A	440 VD A			
100664755	1LE0143-0EC16-4AA4-Z D80+D81	0,55	0,75	90S	1145	4,7	2,7	1,55	1,34	81,7	25	1.171.000
100664679	1LE0143-0EC06-4AA4-Z D80+D81	0,75	1	90S	1145	6,3	3,55	2,05	1,77	82,5	25	1.317.000
100664780	1LE0143-1BC06-4AA4-Z D80+D81	1,1	1,5	112M	1165	9	4,8	2,8	2,4	87,5	45	1.536.000
100664781	1LE0143-1BC16-4AA4-Z D80+D81	1,5	2	112M	1170	12,2	7	4,05	3,5	88,5	50	1.944.000
100664782	1LE0143-1BC26-4AA4-Z D80+D81	2,2	3	112M	1170	18	10,4	6	5,2	89,5	55	2.368.000
100664783	1LE0143-1CC06-4AA4-Z D80+D81	3	4	132S	1165	24,6	12,3	7,1	6,2	89,5	66	2.496.000
100664784	1LE0143-1CC26-4AA4-Z D80+D81	3,7	5	132M	1160	30,5	15,4	8,9	7,7	89,5	74	2.909.000
100664785	1LE0143-1CC36-4AA4-Z D80+D81	5,5	7,5	132M	1170	44,9	24	13,9	12	91	91	3.606.000
100664786	1LE0143-1DC26-4AA4-Z D80+D81	7,5	10	160L	1185	60,4	30,5	17,5	15,1	91	139	4.622.000
100664787	1LE0143-1DC46-4AA4-Z D80+D81	11	15	160L	1185	88,6	45	26	22,5	91,7	142	6.819.000
100664788	1LE0143-1EC46-4AA4-Z D80+D81	15	20	180L	1180	121	55	31,5	27,5	91,7	185	8.676.000
100664789	1LE0143-1EC86-4AA4-Z D80+D81	18,5	25	180L	1175	150	67	39	33,5	93	186	10.657.000
100664790	1LE0143-2AC56-4AA4-Z D80+D81	22	30	200L	1185	177	79	45,5	39,5	93	265	12.741.000
100664791	1LE0143-2BC36-4AA4-Z D80+D81	33	45	225M	1185	266	118	69	59	94,1	354	16.324.000
100664792	1LE0143-2CC26-4AA4-Z D80+D81	37	50	250M	1190	297	130	75	65	94,1	479	21.465.000
100664793	1LE0143-2DC03-3AA4-Z D80+D81	45	60	280S	1186	362	-	-	75	94,5	550	23.447.000
100664794	1LE0143-2DC23-3AA4-Z D80+D81	55	75	280S	1186	443	-	-	94	94,5	550	26.489.000
100664795	1LE0143-2DC83-3AA4-Z D80+D81	75	100	280M	1186	604	-	-	121	95	680	39.061.000
100664796	1LE0143-2DC73-3AA4-Z D80+D81	90	125	280M	1188	723	-	-	151	95	680	43.619.000
100664797	1LE8143-3AC53-3AA4-Z D80+D81	110	150	315L	1193	881	-	-	182	95,8	1270	48.092.000
100663133	1LE8143-3AC63-3AA4-Z D80+D81	150	200	315L	1191	1203	-	-	240	95,8	1270	58.565.000

Notas:

Motores hasta el tamaño constructivo IEC112 en ejecución B14, consultar con su asesor de ventas.
Motores hasta el tamaño constructivo IEC315 en ejecución B5, consultar con su asesor de ventas.

(*) El Precio Lista no incluye IVA vigente
Precios sujetos a cambio sin previo aviso

Repuestos serie 1LE014 (IE1, IE2 & IE3)

Repuestos serie 1LE0141/1LE0142/1LE0143 tamaño constructivo 80

100355364	Regleta de bornes para motor AH80, paquete de 5 pza	LMH:101764760	254.000
100350385	Platillo AS B3 para motor AH80	LMH:101358876	66.000
100261269	Platillo AS B5 FF165 para motor AH80	LMH:ZSD51298080101206	75.000
100262511	Platillo AS B14 FT100 para motor AH80	LMH:ZSD51298080102205	75.000
100350386	Guardapolvo V-RING M20 paquete de 30 pza para motor AH80	LMH:101358879	1.319.000
100350278	Ventilador para motor AH80	LMH:101358880	42.000
100350279	Caperuza para motor AH80	LMH:101359001	59.000

Repuestos serie 1LE0141/1LE0142/1LE0143 tamaño constructivo 90

100355364	Regleta de bornes para motor AH90, paquete de 5 pza	LMH:101764760	254.000
100350387	Platillo AS B3 para motor AH90	LMH:101359004	99.000
100261280	Platillo AS B5 FF165 para motor AH90	LMH:ZSD51298090101207	102.000
100262512	Platillo AS B14 FT115 para motor AH90	LMH:ZSD51298090102206	117.000
100350388	Guardapolvo V-RING M25 paquete de 30 pza para motor AH90	LMH:101359007	1.472.000
100350281	Ventilador para motor AH90	LMH:101359008	52.000
100350282	Caperuza para motor AH90	LMH:101359009	73.000

Repuestos serie 1LE0141/1LE0142/1LE0143 tamaño constructivo 100

100355365	Regleta de bornes para motor AH100, paquete de 5 pza	LMH:101764761	526.000
100350389	Platillo AS B3 para motor AH100	LMH:101359012	147.000
100261281	Platillo AS B5 FF215 para motor AH100	LMH:ZSD51298100101206	159.000
100262513	Platillo AS B14 FT130 para motor AH100	LMH:ZSD51298100102205	175.000
100350490	Guardapolvo V-RING M30 paquete de 30 pza para motor AH100	LMH:101359015	1.928.000
100350284	Ventilador para motor AH100	LMH:101359016	66.000
100350491	Caperuza para motor AH100	LMH:101359017	104.000

Repuestos serie 1LE0141/1LE0142/1LE0143 tamaño constructivo 112

100355365	Regleta de bornes para motor AH112, paquete de 5 pza	LMH:101764761	526.000
100350492	Platillo AS B3 para motor AH112	LMH:101359021	195.000
100261282	Platillo AS B5 FF215 para motor AH112	LMH:ZSD51298112101206	245.000
100262514	Platillo AS B14 FT130 para motor AH112	LMH:ZSD51298112102206	245.000
100350490	Guardapolvo V-RING M30 paquete de 30 pza para motor AH112	LMH:101359015	1.928.000
100350284	Ventilador para motor AH112	LMH:101359016	66.000
100350285	Caperuza para motor AH112	LMH:101359026	122.000

Repuestos serie 1LE0141/1LE0142/1LE0143 tamaño constructivo 132

100355365	Regleta de bornes para motor AH132, paquete de 5 pza	LMH:101764761	526.000
100350493	Platillo AS B3 para motor AH132	LMH:101359032	250.000
100261283	Platillo AS B5 FF265 para motor AH132	LMH:ZSD51298132101206	311.000
100350494	Guardapolvo V-RING M40 paquete de 30 pza para motor AH132	LMH:101359035	2.385.000
100350286	Ventilador para motor AH132	LMH:101359036	87.000
100350287	Caperuza para motor AH132	LMH:101359037	154.000

Repuestos serie 1LE0141/1LE0142/1LE0143 tamaño constructivo 160

100355366	Regleta de bornes para motor AH160, paquete de 5 pza	LMH:101764762	1.057.000
100350495	Platillo AS B3 para motor AH160	LMH:101359044	315.000
100261284	Platillo AS B5 FF300 para motor AH160	LMH:ZSD51298160101205	543.000
100350496	Retenedor para motor AH 160 paquete por 30 pza	LMH:101359047	2.943.000
100350497	Ventilador para motor AH160 de 2 polos	LMH:101359049	103.000
100350288	Ventilador para motor AH160 de 4 y 6 polos	LMH:101359048	103.000
100350289	Caperuza para motor AH160	LMH:101359050	258.000



(*) El Precio Lista no incluye IVA vigente
Precios sujetos a cambio sin previo aviso

Repuestos serie 1LE014 (IE1, IE2 & IE3)

Repuestos serie 1LE0141/1LE0142/1LE0143 tamaño constructivo 180

100355366	Regleta de bornes para motor AH180, paquete de 5 pza	LMH:101764762	1.057.000
100350498	Platillo AS B3 para motor AH180	LMH:101359057	562.000
100261285	Platillo AS B5 FF300 para motor AH180	LMH:ZSD51298180101206	705.000
100350499	Retenedor para motor AH 180 paquete por 20 pza	LMH:101359059	2.232.000
100350291	Ventilador para motor AH180 de 2 polos	LMH:101359067	137.000
100350292	Ventilador para motor AH180 de 4 y 6 polos	LMH:101359061	137.000
100350293	Caperuza para motor AH180	LMH:101359062	355.000

Repuestos serie 1LE0141/1LE0142/1LE0143 tamaño constructivo 200

100355367	Regleta de bornes para motor AH200, paquete de 3 pza	LMH:101764763	794.000
100350500	Platillo AS B3 para motor AH200	LMH:101359068	1.007.000
100261286	Platillo AS B5 FF350 para motor AH200	LMH:ZSD51298200101207	1.261.000
100350501	Retenedor para motor AH200 paquete por 20 pza	LMH:101359070	2.300.000
100350502	Ventilador para motor AH200 de 2 polos	LMH:101359072	189.000
100350294	Ventilador para motor AH200 de 4 y 6 polos	LMH:101359071	189.000
100350295	Caperuza para motor AH200	LMH:101359073	538.000

Repuestos serie 1LE0141/1LE0142/1LE0143 tamaño constructivo 225

100355368	Regleta de bornes para motor AH225, paquete de 3 pza	LMH:101764764	809.000
100350503	Platillo AS B3 para motor AH225	LMH:101359079	1.231.000
100261287	Platillo AS B5 FF400 para motor AH225	LMH:ZSD51298225101206	1.536.000
100350504	Retenedor para motor AH225 paquete por 20 pza	LMH:101359081	2.368.000
100350505	Ventilador para motor AH225 de 2 polos	LMH:101359089	204.000
100350300	Ventilador para motor AH225 de 4 y 6 polos	LMH:101359083	189.000
100350506	Caperuza para motor AH225	LMH:101359084	634.000

Repuestos serie 1LE0141/1LE0142/1LE0143 tamaño constructivo 250

100355369	Regleta de bornes para motor AH250, paquete de 3 pza	LMH:101764765	883.000
100350507	Platillo AS B3 para motor AH250	LMH:101359091	1.347.000
100261288	Platillo AS B5 FF500 para motor AH250	LMH:ZSD51298250101206	1.806.000
100350508	Retenedor para motor AH250 paquete por 20 pza	LMH:101359093	2.368.000
100350302	Ventilador para motor AH250 de 2 polos	LMH:101359094	270.000
100350303	Ventilador para motor AH250 de 4 y 6 polos	LMH:101359095	270.000
100350509	Caperuza para motor AH250	LMH:101359096	719.000

Repuestos serie 1LE0141/1LE0142/1LE0143 tamaño constructivo 280

100355369	Regleta de bornes para motor AH280, paquete de 3 pza	LMH:101764765	883.000
100350511	Platillo AS B3 para motor AH280	LMH:101359103	1.799.000
100261289	Platillo AS B5 FF500 para motor AH280	LMH:ZSD51298280101203	2.396.000
100350510	Retenedor para motor AH280 paquete por 20 pza	LMH:101359102	2.471.000
100350303	Ventilador para motor AH280 de 2 polos	LMH:101359095	270.000
100350304	Ventilador para motor AH280 de 4 y 6 polos	LMH:101359106	270.000
100350512	Caperuza para motor AH280	LMH:101359107	952.000

Repuestos serie 1LE0141/1LE0142/1LE0143 tamaño constructivo 315



■ 100350307	Regleta de bornes para motor AH315, paquete de 2 pza	LMH:101359121	631.000
■ 100350513	Platillo AS B3 para motor AH315	LMH:101359111	2.361.000
■ 100261290	Platillo AS B5 FF600 para motor AH315	LMH:ZSD51298315101205	3.304.000
■ 100350514	Retenedor para motor AH315 paquete por 10 pza	LMH:101359113	1.269.000
■ 100354313	Ventilador para motor AH315 (M) de 2 polos	LMH:101359115	1.269.000
■ 100350515	Ventilador para motor AH315 (L) de 2 polos	LMH:101359114	425.000
■ 100354314	Ventilador para motor AH315 (M) de 4 y 6 polos	LMH:101359117	425.000
■ 100350306	Ventilador para motor AH315 (L) de 4 y 6 polos	LMH:101359116	425.000
■ 100350516	Caperuza para motor AH315	LMH:101359119	1.168.000

- Repuestos de tamaño 315 únicamente funcionan para series 1LE014, para 1LE8 bajo consulta

(*) El Precio Lista no incluye IVA vigente
Precios sujetos a cambio sin previo aviso

EL PORTAFOLIO DE MOTORES
MÁS AMPLIO DEL MUNDO

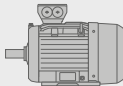
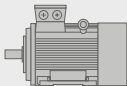
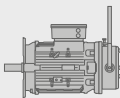
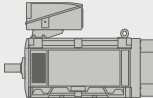
SIMOTICS

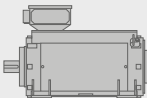
Propósito General SIMOTICS GP	Servicio severo SIMOTICS SD	A prueba de explosión SIMOTICS XP	Propósito definido SIMOTICS DP	Flexibilidad para modificaciones eléctricas o mecánicas SIMOTICS FD	Altas potencias SIMOTICS TN	Alto Torque SIMOTICS HT
						
IEC: 0.09 – 45 kW NEMA: 1 – 20 HP	IEC: 0.18 – 315 kW NEMA: 1 – 400 HP	IEC: 0.09 – 1,000 kW NEMA: 1 – 400 HP	IEC: 0.37 – 481 kW	IEC: 200 – 1,600 kW	IEC: 200 – 5,000 kW NEMA: 125 – 2,250 HP	IEC: 150 – 2,100 kW
Bombas, ventiladores, compresores, bandas transportadoras.	Bombas, ventiladores, compresores, bandas transportadoras, aplicaciones marinas, mezcladoras, extrusoras, aplicaciones de la industria petroquímica.	En general para aplicaciones industriales donde se presenten áreas o procesos con posibilidad de riesgo de explosión.	Motores con diseños especiales para aplicaciones específicas, por ejemplo, mesas de rodillos, ventiladores en túneles de parqueo, puentes, gruas.	Bombas, ventiladores, compresores, bandas transportadoras con altos requerimientos de potencia así como requerimientos del sector químico, marino, cementos y metales.	Bombas, ventiladores, compresores, mezcladores y extrusoras en la industria química y petroquímica, así como aplicaciones en el sector del papel, cemento, acero, incluso aplicaciones de propulsión en el sector marino.	Motor de baja velocidad y alto torque, evitando la utilización de cajas reductoras. Ideal para acople directo a cargas de alta inercia.

SIEMENS

Motores trifásicos NEMA PREMIUM GP100

Visite nuestro configurador de motores nacionales en el link:
www.motores.siemens.com

GENERALIDADES

Motores NEMA diseñados para aplicaciones de alta demanda con eficiencia NEMA Premium (IE3). Ideales para ser utilizados en bandas transportadoras, bombas, ventiladores, compresores y demás aplicaciones industriales. Su diseño eléctrico permite que operen a dos tensiones (208-230/460V para tamaños 140 - 250 y 230/460V para tamaños 280 - 400) dándoles flexibilidad. Su capacidad de operación con variador de velocidad (VT 20:1 para tamaños 140 - 440 y CT 4:1 para tamaños 140 - 440) y su alta eficiencia los convierte en una herramienta ideal para el ahorro energético. Su carcasa en hierro les permite soportar con facilidad cargas mecánicas asegurando su integridad estructural. Cuenta con rodamientos libres de mantenimiento (tamaños 140-400) o con grasera (tamaño 440) y protección externa, sobredimensionados para asegurar su larga vida. Su lubricación basada en polyurea asegura su resistencia a altas temperaturas sin sufrir degradación alguna. Su ventilador bidireccional anti chispas fijado al eje con chaveta asegura una refrigeración correcta y segura del motor y está protegido por una caperuza de policarbonato. Su diseño está centrado en la facilidad de uso, lo cual se ve reflejado en su caja de bornes sobredimensionada, dividida diagonalmente y rotable en incrementos de 90° para asegurar la facilidad de sus conexiones. Todo esto sumado a su garantía de 2 años lo convierte en el equipo ideal para su aplicación.



CARACTERÍSTICAS ELÉCTRICAS:

- Eficiencia NEMA Premium® en toda la serie (IE3)
- Tensiones conmutables 208-230/460V para tamaños 140 - 250 y 230/460V para tamaños 280 - 400. Tensión de 460V para tamaños superiores a 440
- Posibilidad de arranque directo en todos los tamaños constructivos.
- Clase térmica F
- Tipo de servicio: S1
- Factor de servicio (FS): 1.15, 40°C temperatura ambiente.
- Aptos para ser accionados con variador de velocidad. VT 20:1 para tamaños 140-440 y CT 4:1 para tamaños 140-440
- Disponibilidad en 2, 4 y 6 polos (3600, 1800 y 1200rpm)

CARACTERÍSTICAS MECÁNICAS:

- Carcasa en hierro que asegura su alta resistencia a esfuerzos mecánicos y vibraciones.
- Cuenta con agujeros anti condensación.
- Ventilador bi-direccional anti chispas en policarbonato con caperuza en policarbonato
- Rodamientos libres de mantenimiento y con grasa (polyurea) especial para altas temperaturas 150°C
- Ejecución horizontal F-1 estándar, D-Flange y C-Face
- Protección Mecánica IP54-IP55 (TEFC)
- Platinos en fundición de hierro
- Pintura epóxica de color gris RAL 7030.
- Placa de características en Aluminio.
- Máxima velocidad segura para 2 polos hasta 7.200 rpm (Tamaños 143T al 184T), 5.400rpm (tamaños 213T al 286TS), 4.500rpm (tamaños 324TS a 364TS) y 3.600rpm (tamaño 405TS a 447TS)
- Máxima velocidad segura para 4 polos hasta 5.400 rpm (Tamaños 143T al 184T), 4.200rpm (tamaños 213T al 256T), 3.600rpm (tamaños 284T a 326T) y 2.700rpm (tamaño 364T a 447T)
- Máxima velocidad segura para 6 polos hasta 2.700 rpm (Tamaños 145T al 365T) y 1.800rpm (tamaños 404T al 449T)
- La sobre-velocidad es 1,2 veces la máxima velocidad segura no excediendo 2 min. de duración.

ACCESORIOS BAJO PEDIDO:

- Termostatos
- Montajes especiales
- Bandas Calefactoras
- Arranque estrella delta
- Tensión de alimentación fuera del estándar



Motores GP100 serie 1LE2225 3.600 y 1.800 rpm, NEMA PREMIUM IE3

No. de Depósito	Referencia	Potencia HP	Frame	Datos nominales		Corriente nominal		Eficiencia %	Peso neto Lb	Precio de lista COP
				Velocidad min-1	Torque Lb.In	230 VYY A	460 VY A			
VELOCIDAD 3,600 RPM (2 POLOS)										
100417046	1LE2225-1AA11-4AA3-Z B09+D05+D80	1	143T	3520	17,9	2,8	1,4	82,5%	70,0	1.417.000
100417047	1LE2225-1AA21-4AA3-Z B09+D05+D80	1,5	143T	3525	26,8	4	2	84,0%	75,0	1.554.000
100417048	1LE2225-1AA31-4AA3-Z B09+D05+D80	2	145T	3515	35,9	5,2	2,6	85,5%	55,1	1.655.000
100417049	1LE2225-1CA11-4AA3-Z B09+D05+D80	3	182T	3520	53,7	7,6	2,4	86,5%	80,5	2.127.000
100417070	1LE2225-1CA31-4AA3-Z B09+D05+D80	5	184T	3505	89,9	12,5	6,2	88,5%	109,0	2.296.000
100417071	1LE2225-2AA11-4AA3-Z B09+D05+D80	7,5	213T	3520	134,3	17	8,5	89,5%	209,0	3.174.000
100417072	1LE2225-2AA21-4AA3-Z B09+D05+D80	10	215T	3515	179,3	23	11,5	90,2%	208,0	3.410.000
100417073	1LE2225-2BA11-4AA3-Z B09+D05+D80	15	254T	3530	267,8	34	17	91,0%	301,0	5.536.000
100417074	1LE2225-2BA21-4AA3-Z B09+D05+D80	20	256T	3515	358,6	44	22	91,0%	313,0	5.873.000
100417075	1LE2225-2DA11-6AA3-Z B09+D05+D80	25	284TS	3525	447,0	58	29	91,7%	464,6	8.103.000
100417076	1LE2225-2DA21-6AA3-Z B09+D05+D80	30	286TS	3530	535,6	68	34	91,7%	424,0	8.574.000
100417077	1LE2225-3BA11-6AA3-Z B09+D05+D80	40	324TS	3535	713,2	90	45	93,6%	608,0	11.207.000
100417078	1LE2225-3BA21-6AA3-Z B09+D05+D80	50	326TS	3535	891,4	110	55	93,6%	593,0	13.922.000
100417079	1LE2225-3DA11-6AA3-Z B09+D05+D80	60	364TS	3565	1060,7	136	68	93,6%	780,0	20.257.000
100417100	1LE2225-3DA21-6AA3-Z B09+D05+D80	75	365TS	3565	1325,9	172	86	94,1%	888,0	22.821.000
100417101	1LE2225-4BA21-6AA3-Z B09+D05+D80	100	405TS	3570	1765,4	216	108	94,1%	1096,6	25.993.000
100417102	1LE2225-4DA13-2AA3-Z B09+D05+D80	125	444TS	3575	2203,7	-	138	95,0%	1381,0	32.746.000
100417103	1LE2225-4DA23-2AA3-Z B09+D05+D80	150	445TS	3575	2644,4	-	164	95,0%	1600,9	41.082.000
100417104	1LE2225-4DA33-2AA3-Z B09+D05+D80	200	447TS	3575	3525,9	-	216	95,4%	1915,7	53.755.000
VELOCIDAD 1,800 RPM (4 POLOS)										
100417105	1LE2225-1AB21-4AA3-Z B09+D05+D80	1	143T	1755	35,9	2,8	1,4	85,5%	73,0	1.608.000
100417106	1LE2225-1AB31-4AA3-Z B09+D05+D80	1,5	143T	1740	54,3	4,2	2,1	86,5%	69,0	1.675.000
100417107	1LE2225-1AB41-4AA3-Z B09+D05+D80	2	145T	1740	72,4	5,6	2,8	86,5%	69,0	1.768.000
100417108	1LE2225-1CB11-4AA3-Z B09+D05+D80	3	182T	1760	107,4	8	4	89,5%	112,0	2.094.000
100417109	1LE2225-1CB31-4AA3-Z B09+D05+D80	5	184T	1755	179,6	13	6,5	89,5%	115,0	2.228.000
100417120	1LE2225-2AB11-4AA3-Z B09+D05+D80	7,5	213T	1765	267,8	19,4	9,7	91,7%	185,0	3.342.000
100417122	1LE2225-2AB21-4AA3-Z B09+D05+D80	10	215T	1755	359,1	25	12,5	91,7%	193,0	3.889.000
100417123	1LE2225-2BB11-4AA3-Z B09+D05+D80	15	254T	1770	534,1	38	19	92,4%	276,0	5.198.000
100417124	1LE2225-2BB21-4AA3-Z B09+D05+D80	20	256T	1770	712,2	50	25	93,0%	330,0	6.212.000
100417125	1LE2225-2CB11-6AA3-Z B09+D05+D80	25	284T	1775	887,7	60	30	93,6%	429,0	8.574.000
100417128	1LE2225-2CB21-6AA3-Z B09+D05+D80	30	286T	1775	1065,2	70	35	93,6%	449,0	8.980.000
100417130	1LE2225-3AB11-6AA3-Z B09+D05+D80	40	324T	1780	1416,3	92	46	94,1%	633,0	11.276.000
100417131	1LE2225-3AB21-6AA3-Z B09+D05+D80	50	326T	1780	1770,4	116	58	94,5%	668,0	13.498.000
100417068	1LE2225-3CB11-6AA3-Z B09+D05+D80	60	364T	1780	2124,4	136	68	95,0%	880,0	19.445.000
100417069	1LE2225-3CB21-6AA3-Z B09+D05+D80	75	365T	1780	2655,6	170	85	95,4%	950,0	21.269.000
100417180	1LE2225-4AB21-6AA3-Z B09+D05+D80	100	405T	1780	3540,7	226	113	95,4%	1107,0	25.660.000
100417181	1LE2225-4CB13-2AA3-Z B09+D05+D80	125	444T	1785	4413,5	-	143	95,4%	1527,0	33.759.000
100417182	1LE2225-4CB23-2AA3-Z B09+D05+D80	150	445T	1785	5296,2	-	170	95,8%	1865,0	36.324.000
100417183	1LE2225-4CB33-2AA3-Z B09+D05+D80	200	447T	1785	7061,6	-	228	96,2%	2245,0	45.912.000

(*) El Precio Lista no incluye IVA vigente
Precios sujetos a cambio sin previo aviso



Motores GP100 serie 1LE2225 1.200 rpm, NEMA PREMIUM IE3

No. de Depósito	Referencia	Potencia HP	Frame	Datos nominales		Corriente nominal		Eficiencia %	Peso neto Lb	Precio de lista COP
				Velocidad min-1	Torque Lb.In	230 VYY A	460 VY A			
VELOCIDAD 1,200 RPM (6 POLOS)										
100417184	1LE2225-1AC31-4AA3-Z B09+D05+D80	1	145T	1.165	54,1	3,2	1,6	82,5%	70	1.822.000
100417185	1LE2225-1CC11-4AA3-Z B09+D05+D80	1,5	182T	1.160	81,5	4,8	2,4	87,5%	101	2.363.000
100417186	1LE2225-1CC31-4AA3-Z B09+D05+D80	2	184T	1.160	108,7	6,4	3,2	88,5%	112	2.499.000
100417187	1LE2225-2AC11-4AA3-Z B09+D05+D80	3	213T	1.175	160,9	8,6	4,3	89,5%	155	3.275.000
100417188	1LE2225-2AC21-4AA3-Z B09+D05+D80	5	215T	1.165	270,5	13,4	6,7	89,5%	171	3.646.000
100417189	1LE2225-2BC11-4AA3-Z B09+D05+D80	7,5	254T	1.175	402,3	20	10	91,0%	351	4.521.000
100417190	1LE2225-2BC21-4AA3-Z B09+D05+D80	10	256T	1.175	536,4	27	13,5	91,0%	356	5.739.000
100417198	1LE2225-2CC11-6AA3-Z B09+D05+D80	15	284T	1.180	801,2	42	21	91,7%	409	9.047.000
100417199	1LE2225-2CC21-6AA3-Z B09+D05+D80	20	286T	1.180	1068,2	54	27	91,7%	434	9.656.000
100417211	1LE2225-3AC11-6AA3-Z B09+D05+D80	25	324T	1.185	1329,6	66	33	93,0%	633	11.950.000
100417212	1LE2225-3AC21-6AA3-Z B09+D05+D80	30	326T	1.185	1595,6	78	39	93,0%	658	12.773.000
100417214	1LE2225-3CC11-6AA3-Z B09+D05+D80	40	364T	1.185	2127,4	98	49	94,1%	828	18.635.000
100417216	1LE2225-3CC21-6AA3-Z B09+D05+D80	50	365T	1.185	2659,3	124	62	94,1%	863	20.019.000
100417218	1LE2225-4AC11-6AA3-Z B09+D05+D80	60	404T	1.185	3191,1	148	74	94,5%	1.047	24.841.000
100417220	1LE2225-4AC21-6AA3-Z B09+D05+D80	75	405T	1.185	3988,9	186	93	94,5%	1.117	26.451.000
100417221	1LE2225-4CC13-2AA3-Z B09+D05+D80	100	444T	1.185	5318,6	-	117	95,0%	1.531	34.434.000
100417222	1LE2225-4CC23-2AA3-Z B09+D05+D80	125	445T	1.185	6648,2	-	144	95,0%	1.702	38.824.000
100417224	1LE2225-4CC33-2AA3-Z B09+D05+D80	150	447T	1.190	7944,3	-	172	95,8%	1.960	45.912.000

No. de Depósito	Referencia	Tamaño constructivo	Tipo de brida	Precio de lista COP
BRIDAS MOTORES GP100				
100405682	A7B82500014345	140T	C-Face	277.000
100372497	A7B82500014346	180T	C-Face	403.000
100373680	A7B82500014347	210T	C-Face	552.000
100372499	A7B82500014348	250T	C-Face	881.000
100359091	A7B82500007079	280T	C-Face	1.056.000
100275082	A7B82500007082	320T	C-Face	1.230.000
100275083	A7B82500007085	360T	C-Face	1.833.000
100372511	A7B82500007397	400T	C-Face	4.018.000
100372512	A7B82500007420	440T	C-Face	5.523.000
100386508	A7B82500007418	440TS	C-Face	5.523.000
100405683	A7B82500014367	140T	D-Face	604.000
100372513	A7B82500014368	180T	D-Face	854.000
100373681	A7B82500014369	210T	D-Face	1.154.000
100372516	A7B82500014379	250T	D-Face	1.759.000
100258591	A7B82500007080	280T	D-Face	2.108.000
100280448	A7B82500007083	320T	D-Face	3.264.000
100386510	A7B82500007086	360T	D-Face	3.917.000
100372536	A7B82500007403	400T	D-Face	4.820.000
100372537	A7B82500007428	440T	D-Face	5.070.000
100378225	A7B82500007427	440TS	D-Face	6.274.000

(*) El Precio Lista no incluye IVA vigente
Precios sujetos a cambio sin previo aviso



Motores trifásicos NEMA PREMIUM SD100

Visite nuestro configurador de motores nacionales en el link:
www.motores.siemens.com

GENERALIDADES

Motores NEMA diseñados para aplicaciones severas con eficiencia NEMA Premium. Ideales para ser utilizados en minería, industria petrolera, petroquímica, pulpa y papel, azúcar y metales. Su diseño eléctrico permite que operen a dos tensiones (208-230/460V para tamaños hasta 20HP, 460V para tamaños de 25HP hasta 400HP y 575V para todos los tamaños) dándoles flexibilidad. Su capacidad de operación con variador de velocidad (VT 20:1 para tamaños 140 - 440 y CT 4:1 para tamaños 140 - 440) y su alta eficiencia los convierte en una herramienta ideal para el ahorro energético. Su carcasa en hierro con agujeros anti-condensación les permite soportar con facilidad cargas mecánicas asegurando su integridad estructural y les da resistencia a la corrosión. Su ventilador bi-direccional anti chispas fijado al eje con chaveta asegura una refrigeración correcta y segura del motor y protegido por una caperuza de hierro. Cuenta con rodamientos con grasera y protección externa (doble para tamaños 143T-256T y sencillo 284T-S449T) sobredimensionados para asegurar su larga vida. Esta familia maneja como estándar sellos Inpro/Seal® en ambos extremos. Su resistencia a las condiciones ambiente agresivas está garantizada con el tratamiento superficial de sus componentes con Zinc, pintura epóxica y placa de características en acero inoxidable. Su diseño esta centrado en la facilidad de uso, lo cual se ve reflejado en su caja de bornes sobredimensionada, dividida diagonalmente y rotatable en incrementos de 90° para asegurar la facilidad de sus conexiones. Por último, su garantía de 3 años brinda tranquilidad y demuestra su confiabilidad.



CARACTERÍSTICAS ELÉCTRICAS:

- Eficiencia NEMA Premium® en toda la línea
- Tensiones de 208-230/460V para tamaños hasta 20HP, 460V para tamaños de 25HP hasta 400HP y 575V para todos los tamaños.
- Posibilidad de arranque directo en todos los tamaños constructivos.
- Clase térmica F
- Tipo de servicio: S1
- Factor de servicio (FS): 1.15, 40°C temperatura ambiente.
- Aptos para ser accionados con variador de velocidad. VT 20:1 para tamaños 140-440 y CT 4:1 para tamaños 140-440
- Disponibilidad en 2, 4 y 6 polos (3600, 1800 y 1200rpm)

CARACTERÍSTICAS MECÁNICAS:

- La carcasa en hierro asegura su alta resistencia a esfuerzos mecánicos y vibraciones. Cuenta con agujeros anti condensación.
- Ventilador bi-direccional anti chispas en policarbonato con caperuza en hierro.
- Rodamientos reengrasables cuentan con grasa (polyurea) especial para altas temperaturas 150°C. Cuentan protección externa (doble para tamaños 143T-256T y sencillo 284T-S449T) y estan sobredimensionados. Uso estándar de sellos Inpro/Seal® en ambos extremos.
- Ejecución horizontal F-1 estándar, D-Flange y C-Face
- Cumple con Protección Mecánica IP54 (TEFC) e IEEE 45 Marine duty.
- Platinos en fundición de hierro.
- Pintura epóxica de color gris RAL 7030.
- Placa de características en Acero Inoxidable.

ACCESORIOS BAJO PEDIDO:

- Montajes especiales
- Bandas Calefactoras
- Arranque estrella delta
- Tensión de alimentación fuera del estándar

(* El Precio Lista no incluye IVA vigente
 Precios sujetos a cambio sin previo aviso



Motores trifásicos NEMA PREMIUM SD100

No. de Depósito	Referencia	Nivel de eficiencia	Tamaño Constructivo	Potencia		Eficiencia %	FS	Corriente (A) 460V	Peso Kg
				HP	KW				
VELOCIDAD 3.600 RPM (2 polos)									
100325121	1LE2321-1AA11-4AA3-Z B09+D05	IE3	143T	1,0	0,75	82,5	1.15	1,4	34
100325122	1LE2321-1AA21-4AA3-Z B09+D05	IE3	143T	1,5	1,12	84	1.15	2	32
100325123	1LE2321-1AA31-4AA3-Z B09+D05	IE3	145T	2,0	1,50	85,5	1.15	2,5	33
100227911	1LE2321-1CA11-4AA3-Z B09+D05	IE3	182T	3,0	2,2	86,5	1.15	3,8	49
100280045	1LE2321-1CA31-4AA3-Z B09+D05	IE3	184T	5,0	3,7	88,5	1.15	6	54
100222803	1LE2321-2AA11-4AA3-Z B09+D05	IE3	213T	7,5	5,6	89,5	1.15	8,8	73
100222804	1LE2321-2AA21-4AA3-Z B09+D05	IE3	215T	10,0	7,5	90,2	1.15	11,5	79
100163413	1LE2321-2BA11-4AA3-Z B09+D05	IE3	254T	15,0	11,2	91	1.15	17,5	130
100163414	1LE2321-2BA21-4AA3-Z B09+D05	IE3	256T	20,0	14,9	91	1.15	22,5	147
100163415	1LE2321-2DA11-2AA3-Z B09+D05	IE3	284TS	25,0	18,7	91,7	1.15	29	188
100163416	1LE2321-2DA21-2AA3-Z B09+D05	IE3	286TS	30,0	22,4	91,7	1.15	34	195
100163417	1LE2321-3BA11-2AA3-Z B09+D05	IE3	324TS	40,0	29,8	93,6	1.15	45	261
100163419	1LE2321-3BA21-2AA3-Z B09+D05	IE3	326TS	50,0	37,3	93,6	1.15	55	277
100163418	1LE2321-3DA11-2AA3-Z B09+D05	IE3	364TS	60,0	44,8	93,6	1.15	68	325
100163420	1LE2321-3DA21-2AA3-Z B09+D05	IE3	365TS	75,0	56,0	94,1	1.15	86	370
100163422	1LE2321-4BA21-2AA3-Z B09+D05	IE3	405TS	100,0	74,6	94,1	1.15	108	499
100163421	1LE2321-4DA11-2AA3-Z B09+D05	IE3	444TS	125,0	93,3	95	1.15	138	660
100163423	1LE2321-4DA21-2AA3-Z B09+D05	IE3	445TS	150,0	111,9	95	1.15	164	733
100163424	1LE2321-4DA31-2AA3-Z B09+D05	IE3	447TS	200,0	149,2	95,4	1.15	216	857
100163425	1LE2321-4DA51-2AA3-Z B09+D05	IE3	449TS	250,0	186,5	95,8	1.15	265	1031
100163426	1LE2321-4DA61-2AA3-Z B09+D05	IE3	449TS	300,0	223,8	95,8	1.15	325	998
100163428	1LE2321-4GA11-2AA3-Z B09+D05	IE3	S449SS	350,0	261,0	95,8	1.15	370	1311

Bajo
Consulta

VELOCIDAD 1.800 RPM (4 polos)

100200453	1LE2321-1AB21-4AA3-Z B09+D05	IE3	143T	1,0	0,75	82,5	1.15	1,4	34
100325124	1LE2321-1AB31-4AA3-Z B09+D05	IE3	145T	1,5	1,12	86,5	1.15	2,1	36
100277678	1LE2321-1AB41-4AA3-Z B09+D05	IE3	145T	2,0	1,5	86,5	1.15	2,8	36
100200452	1LE2321-1CB11-4AA3-Z B09+D05	IE3	182T	3,0	2,238	89,5	1.15	4	54
100207274	1LE2321-1CB31-4AA3-Z B09+D05	IE3	184T	5,0	3,7	89,5	1.15	6,5	56
100151335	1LE2321-2AB11-4AA3-Z B09+D05	IE3	213T	7,5	5,6	91,7	1.15	9,7	87
100163427	1LE2321-2AB21-4AA3-Z B09+D05	IE3	215T	10,0	7,46	91,7	1.15	12,5	89
100163441	1LE2321-2BB11-4AA3-Z B09+D05	IE3	254T	15,0	11,19	92,4	1.15	19	131
100163443	1LE2321-2BB21-4AA3-Z B09+D05	IE3	256T	20,0	14,92	93	1.15	25	146
100163444	1LE2321-2CB11-2AA3-Z B09+D05	IE3	284T	25,0	18,65	93,6	1.15	30	202
100163442	1LE2321-2CB21-2AA3-Z B09+D05	IE3	286T	30,0	22,38	93,6	1.15	35	211
100163445	1LE2321-3AB11-2AA3-Z B09+D05	IE3	324T	40,0	29,84	94,1	1.15	46	302
100163446	1LE2321-3AB21-2AA3-Z B09+D05	IE3	326T	50,0	37,3	94,5	1.15	58	318
100146397	1LE2321-3CB11-2AA3-Z B09+D05	IE3	364T	60,0	44,76	95	1.15	68	422
100163447	1LE2321-3CB21-2AA3-Z B09+D05	IE3	365T	75,0	55,95	95,4	1.15	85	454
100163448	1LE2321-4AB21-2AA3-Z B09+D05	IE3	405T	100,0	74,6	95,4	1.15	113	526
100163460	1LE2321-4CB11-2AA3-Z B09+D05	IE3	444T	125,0	93,25	95,4	1.15	143	726
100163449	1LE2321-4CB21-2AA3-Z B09+D05	IE3	445T	150,0	111,9	95,8	1.15	170	776
100163461	1LE2321-4CB31-2AA3-Z B09+D05	IE3	447T	200,0	149,2	96,2	1.15	226	923
100163462	1LE2321-4CB51-2AA3-Z B09+D05	IE3	449T	250,0	186,5	96,2	1.15	278	1100
100163463	1LE2321-4CB61-2AA3-Z B09+D05	IE3	449T	300,0	223,8	96,2	1.15	338	1420
100163464	1LE2321-4GB21-2AA3-Z B09+D05	IE3	S449SS	350,0	261	96,2	1.15	390	1447

Bajo
Consulta

(*) El Precio Lista no incluye IVA vigente
Precios sujetos a cambio sin previo aviso



Motores trifásicos NEMA PREMIUM SD100

No. de Depósito	Referencia	Nivel de eficiencia	Tamaño Constructivo	Potencia		Eficiencia %	FS	Corriente (A) 460V	Peso Kg
				HP	KW				
VELOCIDAD 1.200 RPM (6 polos)									
100213279	1LE2321-1AC31-4AA3-Z B09+D05	IE3	145T	1,0	0,75	82,5	1.15	1,4	34
100325125	1LE2321-1CC11-4AA3-Z B09+D05	IE3	182T	1,5	1,12	87,5	1.15	2,4	51
100325126	1LE2321-1CC31-4AA3-Z B09+D05	IE3	184T	2,0	1,50	88,5	1.15	3,2	55
100325127	1LE2321-2AC11-4AA3-Z B09+D05	IE3	213T	3,0	2,2	89,5	1.15	4,3	74
100170519	1LE2321-2AC21-4AA3-Z B09+D05	IE3	215T	5,0	3,7	89,5	1.15	6,7	80
100163466	1LE2321-2BC11-4AA3-Z B09+D05	IE3	254T	7,5	5,6	91	1.15	10	132
100163465	1LE2321-2BC21-4AA3-Z B09+D05	IE3	256T	10,0	7,5	91	1.15	13,5	131
100163467	1LE2321-2CC11-6AA3-Z B09+D05	IE3	284T	15,0	11,2	91,7	1.15	21	181
100163468	1LE2321-2CC21-6AA3-Z B09+D05	IE3	286T	20,0	14,9	91,7	1.15	27	211
100163470	1LE2321-3AC11-2AA3-Z B09+D05	IE3	324T	25,0	18,7	93	1.15	33	290
100163469	1LE2321-3AC21-2AA3-Z B09+D05	IE3	326T	30,0	22,4	93	1.15	39	306
100163471	1LE2321-3CC11-2AA3-Z B09+D05	IE3	364T	40,0	29,8	94,1	1.15	49	391
100163472	1LE2321-3CC21-2AA3-Z B09+D05	IE3	365T	50,0	37,3	94,1	1.15	62	318
100163473	1LE2321-4AC11-2AA3-Z B09+D05	IE3	404T	60,0	44,8	94,5	1.15	74	499
100163474	1LE2321-4AC21-2AA3-Z B09+D05	IE3	405T	75,0	56,0	94,5	1.15	93	522
100163475	1LE2321-4CC11-2AA3-Z B09+D05	IE3	444T	100,0	74,6	95	1.15	117	701
100163477	1LE2321-4CC21-2AA3-Z B09+D05	IE3	445T	125,0	93,3	95	1.15	144	780
100163478	1LE2321-4CC31-2AA3-Z B09+D05	IE3	447T	150,0	111,9	95,8	1.15	172	776
100163479	1LE2321-4CC51-2AA3-Z B09+D05	IE3	449T	200,0	149,2	95,8	1.15	227	1100
100163485	1LE2321-4CC61-2AA3-Z B09+D05	IE3	449T	250,0	186,5	95,8	1.15	281	1084
100163486	1LE2321-4FC11-2AA3-Z B09+D05	IE3	S449LS	300,0	223,8	95,8	1.15	340	1470

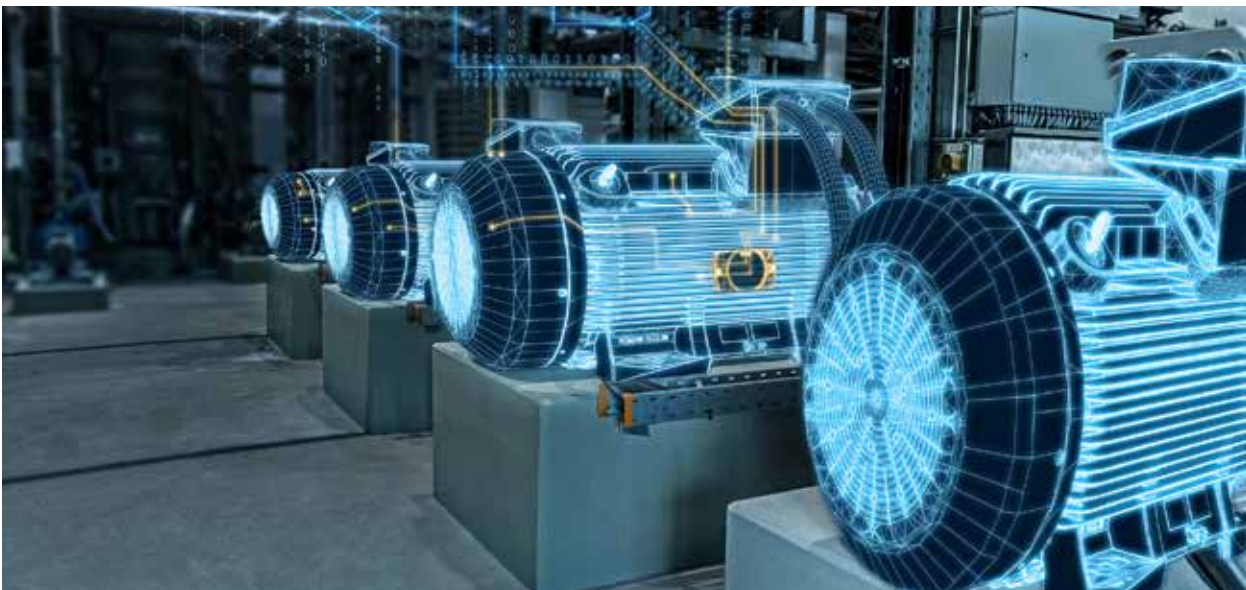
Bajo
Consulta

(* El Precio Lista no incluye IVA vigente
Precios sujetos a cambio sin previo aviso



Motores trifásicos NEMA PREMIUM SD100 IEEE 841

Visite nuestro configurador de motores nacionales en el link:
www.Motores.Siemens.Com

GENERALIDADES

Motores NEMA diseñados para aplicaciones severas con eficiencia NEMA Premium. Exceden la norma IEEE Std 841TM-2009 gracias a su alto desempeño, construcción altamente resistente y larga vida útil en las aplicaciones más demandantes. Ideales para ser utilizados en minería, industria petrolera, petroquímica, pulpa y papel, azúcar y metales. Su diseño eléctrico permite que operen a dos tensiones (460V y 575V para todos los tamaños) dandoles flexibilidad. Su capacidad de operación con variador de velocidad (VT 20:1 para tamaños 140 - 440 y CT 4:1 para tamaños 140 - 440) y su alta eficiencia los convierte en una herramienta ideal para el ahorro energético. Su carcasa en hierro con agujeros anti-condensación les permite soportar con facilidad cargas mecánicas asegurando su integridad estructural y les da resistencia a la corrosión. Su rotor balanceado a la perfección asegura una mayor durabilidad en sus rodamientos. El uso de acero de alta resistencia (C1045) en su eje asegura su capacidad de manejar cargas elevadas. Su ventilador bi-direccional anti chispas fijado al eje con chaveta asegura una refrigeración correcta y segura del motor y esta protegido por una caperuza de hierro. Cuenta con rodamientos con grasea y protección externa (doble para tamaños 143T-256T y sencillo 284T-S449T) sobredimensionados para asegurar su larga vida. Esta familia maneja como estándar sellos Inpro/Seal® en ambos extremos. Su lubricación basada en polyurea asegura su resistencia a altas temperaturas sin sufrir degradación alguna. Su resistencia a las condiciones ambiente agresivas está garantizada con el tratamiento superficial de sus componentes con Zinc, pintura epóxica y placa de características en acero inoxidable. Su diseño esta centrado en la facilidad de uso, lo cual se ve reflejado en su caja de bornes sobredimensionada, dividida diagonalmente y rotable en incrementos de 90° para asegurar la facilidad de sus conexiones. Por último, su garantía de 5 años brinda tranquilidad y demuestra su confiabilidad.



CARACTERÍSTICAS ELÉCTRICAS:

- Eficiencia NEMA Premium® en toda la gama
- Tensiones de 460V y 575V para todos los tamaños.
- Posibilidad de arranque directo en todos los tamaños constructivos.
- Clase térmica F
- Tipo de servicio: S1
- Factor de servicio (FS): 1.15, 40°C temperatura ambiente.
- Aptos para ser accionados con variador de velocidad. VT 20:1 para tamaños 140-440 y CT 4:1 para tamaños 140-440
- Disponibilidad en 2, 4 y 6 polos (3600, 1800 y 1200rpm)

CARACTERÍSTICAS MECÁNICAS:

- La carcasa en hierro asegura su alta resistencia a esfuerzos mecánicos y vibraciones. Cuenta con agujeros anti condensación.
- Ventilador bi-direccional anti chispas en policarbonato con caperuza en hierro.
- Rodamientos reengrasables cuentan con grasa (polyurea) especial para altas temperaturas 150°C. Cuentan protección externa y estan sobredimensionados. Uso estándar de sellos Inpro/Seal® en ambos extremos. Tuberías de lubricación en acero inoxidable.
- Ejecución horizontal F-1 estándar, D-Flange y C-Face
- Cumple con Protección Mecánica IP55 (TEFC) e IEEE 45 Marine Duty.
- Platinos en fundición de hierro.
- Pintura epóxica de color gris RAL 7030.
- Placa de características en Acero Inoxidable.

ACCESORIOS BAJO PEDIDO:

- Termostatos
- Montajes especiales
- Bandas Calefactoras
- Arranque estrella delta
- Tensión de alimentación fuera del estándar

(*) El Precio Lista no incluye IVA vigente
Precios sujetos a cambio sin previo aviso



Motores trifásicos NEMA PREMIUM SD100 IEE 841

No. de Depósito	Referencia	Nivel de eficiencia	Tamaño Constructivo	Potencia		Eficiencia %	FS	Corriente (A) 460V	Peso Kg
				HP	KW				
VELOCIDAD 3.600 RPM (2 polos)									
100325128	1LE2421-1AA11-2AA3-Z B09+D05	IE3	143T	1,0	0,75	82,5	1.15	1,4	34
100325129	1LE2421-1AA21-2AA3-Z B09+D05	IE3	143T	1,5	1,12	84	1.15	2	32
100325130	1LE2421-1AA31-2AA3-Z B09+D05	IE3	145T	2,0	1,50	85,5	1.15	2,5	33
100325131	1LE2421-1CA11-2AA3-Z B09+D05	IE3	182T	3,0	2,2	86,5	1.15	3,8	49
100325132	1LE2421-1CA31-2AA3-Z B09+D05	IE3	184T	5,0	3,7	88,5	1.15	6	54
100242286	1LE2421-2AA11-2AA3-Z B09+D05	IE3	213T	7,5	5,6	89,5	1.15	8,8	73
100325133	1LE2421-2AA21-2AA3-Z B09+D05	IE3	215T	10,0	7,5	90,2	1.15	11,5	79
100163593	1LE2421-2BA11-2AA3-Z B09+D05	IE3	254T	15,0	11,2	91	1.15	17,5	130
100163594	1LE2421-2BA21-2AA3-Z B09+D05	IE3	256T	20,0	14,9	91	1.15	22,5	147
100163595	1LE2421-2DA11-2AA3-Z B09+D05	IE3	284TS	25,0	18,7	91,7	1.15	29	188
100163596	1LE2421-2DA21-2AA3-Z B09+D05	IE3	286TS	30,0	22,4	91,7	1.15	34	195
100163597	1LE2421-3BA11-2AA3-Z B09+D05	IE3	324TS	40,0	29,8	93,6	1.15	45	261
100163598	1LE2421-3BA21-2AA3-Z B09+D05	IE3	326TS	50,0	37,3	93,6	1.15	55	277
100163599	1LE2421-3DA11-2AA3-Z B09+D05	IE3	364TS	60,0	44,8	93,6	1.15	68	325
100163600	1LE2421-3DA21-2AA3-Z B09+D05	IE3	365TS	75,0	56,0	94,1	1.15	86	370
100163601	1LE2421-4BA21-2AA3-Z B09+D05	IE3	405TS	100,0	74,6	94,1	1.15	108	499
100163602	1LE2421-4DA11-2AA3-Z B09+D05	IE3	444TS	125,0	93,3	95	1.15	140	660
100163603	1LE2421-4DA21-2AA3-Z B09+D05	IE3	445TS	150,0	111,9	95	1.15	162	733
100163604	1LE2421-4DA31-2AA3-Z B09+D05	IE3	447TS	200,0	149,2	95,4	1.15	220	857
100163651	1LE2421-4DA51-2AA3-Z B09+D05	IE3	449TS	250,0	186,5	95,8	1.15	261	1031
100163652	1LE2421-4DA61-2AA3-Z B09+D05	IE3	449TS	300,0	223,8	95,8	1.15	312	998
									Bajo Consulta
VELOCIDAD 1.800 RPM (4 polos)									
100325134	1LE2421-1AB21-2AA3-Z B09+D05	IE3	143T	1,0	0,75	85,5	1.15	1,4	34
100325135	1LE2421-1AB31-2AA3-Z B09+D05	IE3	145T	1,5	1,12	86,5	1.15	2,1	36
100325136	1LE2421-1AB41-2AA3-Z B09+D05	IE3	145T	2,0	1,5	86,5	1.15	2,8	36
100325137	1LE2421-1CB11-2AA3-Z B09+D05	IE3	182T	3,0	2,238	89,5	1.15	4	54
100325138	1LE2421-1CB31-2AA3-Z B09+D05	IE3	184T	5,0	3,7	89,5	1.15	6,5	56
100163653	1LE2421-2AB11-2AA3-Z B09+D05	IE3	213T	7,5	5,6	91,7	1.15	9,7	87
100163654	1LE2421-2AB21-2AA3-Z B09+D05	IE3	215T	10,0	7,46	91,7	1.15	12,5	89
100163655	1LE2421-2BB11-2AA3-Z B09+D05	IE3	254T	15,0	11,19	92,4	1.15	19	131
100163656	1LE2421-2BB21-2AA3-Z B09+D05	IE3	256T	20,0	14,92	93	1.15	25	146
100163657	1LE2421-2CB11-2AA3-Z B09+D05	IE3	284T	25,0	18,65	93,6	1.15	30	202
100163658	1LE2421-2CB21-2AA3-Z B09+D05	IE3	286T	30,0	22,38	93,6	1.15	35	211
100163664	1LE2421-3AB11-2AA3-Z B09+D05	IE3	324T	40,0	29,84	94,1	1.15	46	302
100163665	1LE2421-3AB21-2AA3-Z B09+D05	IE3	326T	50,0	37,3	94,5	1.15	58	318
100163668	1LE2421-3CB11-2AA3-Z B09+D05	IE3	364T	60,0	44,76	95	1.15	68	422
100163669	1LE2421-3CB21-2AA3-Z B09+D05	IE3	365T	75,0	55,95	95,4	1.15	85	454
100163678	1LE2421-4AB21-2AA3-Z B09+D05	IE3	405T	100,0	74,6	95,4	1.15	113	526
100163690	1LE2421-4CB11-2AA3-Z B09+D05	IE3	444T	125,0	93,25	95,4	1.15	143	726
100163692	1LE2421-4CB21-2AA3-Z B09+D05	IE3	445T	150,0	111,9	95,8	1.15	170	776
100163693	1LE2421-4CB31-2AA3-Z B09+D05	IE3	447TS	200,0	149,2	96,2	1.15	226	923
100163695	1LE2421-4CB51-2AA3-Z B09+D05	IE3	449TS	250,0	186,5	96,2	1.15	278	1100
100163696	1LE2421-4GB11-2AA3-Z B09+D05	IE3	S449SS	300,0	223,8	96,2	1.15	334	1420
									Bajo Consulta

(*) El Precio Lista no incluye IVA vigente
Precios sujetos a cambio sin previo aviso



Motores trifásicos NEMA PREMIUM SD100 IEEE 841

No. de Depósito	Referencia	Nivel de eficiencia	Tamaño Constructivo	Potencia		Eficiencia %	FS	Corriente (A) 460V	Peso Kg
				HP	KW				
VELOCIDAD 1.200 RPM (6 polos)									
100325139	1LE2421-1AC31-2AA3-Z B09+D05	IE3	145T	1,0	0,75	82,5	1.15	1,6	35
100325150	1LE2421-1CC11-2AA3-Z B09+D05	IE3	182T	1,5	1,12	87,5	1.15	2,4	51
100325151	1LE2421-1CC31-2AA3-Z B09+D05	IE3	184T	2,0	1,50	88,5	1.15	3,2	55
100325152	1LE2421-2AC11-2AA3-Z B09+D05	IE3	213T	3,0	2,2	89,5	1.15	4,3	74
100325153	1LE2421-2AC21-2AA3-Z B09+D05	IE3	215T	5,0	3,7	89,5	1.15	6,7	80
100163698	1LE2421-2BC11-2AA3-Z B09+D05	IE3	254T	7,5	5,6	91	1.15	10	132
100163708	1LE2421-2BC21-2AA3-Z B09+D05	IE3	256T	10,0	7,5	91	1.15	13,5	131
100163710	1LE2421-2CC11-2AA3-Z B09+D05	IE3	284T	15,0	11,2	91,7	1.15	21	181
100163711	1LE2421-2CC21-2AA3-Z B09+D05	IE3	286T	20,0	14,9	91,7	1.15	27	211
100163712	1LE2421-3AC11-2AA3-Z B09+D05	IE3	324T	25,0	18,7	93	1.15	33	290
100163744	1LE2421-3AC21-2AA3-Z B09+D05	IE3	326T	30,0	22,4	93	1.15	39	306
100163747	1LE2421-3CC11-2AA3-Z B09+D05	IE3	364T	40,0	29,8	94,1	1.15	49	391
100163748	1LE2421-3CC21-2AA3-Z B09+D05	IE3	365T	50,0	37,3	94,1	1.15	62	408
100163750	1LE2421-4AC11-2AA3-Z B09+D05	IE3	404T	60,0	44,8	94,5	1.15	74	499
100163751	1LE2421-4AC21-2AA3-Z B09+D05	IE3	405T	75,0	56,0	94,5	1.15	93	522
100163752	1LE2421-4CC11-2AA3-Z B09+D05	IE3	444T	100,0	74,6	95	1.15	117	701
100163753	1LE2421-4CC21-2AA3-Z B09+D05	IE3	445T	125,0	93,3	95	1.15	144	726
100163755	1LE2421-4CC31-2AA3-Z B09+D05	IE3	447T	150,0	111,9	95,8	1.15	172	905
100163756	1LE2421-4CC51-2AA3-Z B09+D05	IE3	449T	200,0	149,2	95,8	1.15	227	1100

Bajo
Consulta

(*) El Precio Lista no incluye IVA vigente
Precios sujetos a cambio sin previo aviso

Repuestos series 1LE2321 y 1LE2421

100386480	A7B82500014435	Ventilador 1LE2321+1LE2421 NEMA 140T	707.000
100386481	A7B82500014434	Ventilador 1LE2321+1LE2421 NEMA 180T	707.000
100386482	A7B82500014442	Ventilador 1LE2321+1LE2421 NEMA 210T	1.079.000
100386483	A7B82500014441	Ventilador 1LE2321+1LE2421 NEMA 250T	832.000
100386484	A7B82500007368	Ventilador 1LE2321+1LE2421 NEMA 280T	1.079.000
100367248	A7B82500007366	Ventilador 1LE2321+1LE2421 NEMA 320T	1.079.000
100386485	A7B82500008562	Ventilador 1LE2321+1LE2421 NEMA 360T	1.330.000
100257197	A7B82500007285	Ventilador 1LE2321+1LE2421 NEMA 400T	1.330.000
100324655	A7B82500007261	Ventilador 1LE2321+1LE2421 NEMA 440T	1.330.000
100386486	A7B82500014351	Caperuza 1LE2321+1LE2421 NEMA 140T	806.000
100386487	A7B82500014352	Caperuza 1LE2321+1LE2421 NEMA 180T	442.000
100386488	A7B82500014353	Caperuza 1LE2321+1LE2421 NEMA 210T	791.000
100386489	A7B82500014354	Caperuza 1LE2321+1LE2421 NEMA 250T	932.000
100386490	A7B82500007600	Caperuza 1LE2321+1LE2421 NEMA 280T	1.544.000
100324353	A7B82500007622	Caperuza 1LE2321+1LE2421 NEMA 320T	1.718.000
100386491	A7B82500007648	Caperuza 1LE2321+1LE2421 NEMA 360T	2.079.000
100386492	A7B82500007265	Caperuza 1LE2321+1LE2421 NEMA 400T	2.790.000
100386493	A7B82500007296	Caperuza 1LE2321+1LE2421 NEMA 440T	815.000
100386494	A7B82500014360	Caperuza para techo 1LE2321+1LE2421 NEMA 140T	656.000
100386495	A7B82500014361	Caperuza para techo 1LE2321+1LE2421 NEMA 180T	806.000
100386496	A7B82500014380	Caperuza para techo 1LE2321+1LE2421 NEMA 210T	914.000
100386497	A7B82500014381	Caperuza para techo 1LE2321+1LE2421 NEMA 250T	1.463.000
100386498	A7B82500009009	Caperuza para techo 1LE2321+1LE2421 NEMA 280T	806.000
100386499	A7B82500007323	Caperuza para techo 1LE2321+1LE2421 NEMA 320T	806.000
100386500	A7B82500007326	Caperuza para techo 1LE2321+1LE2421 NEMA 360T	806.000
100386501	A7B82500007262	Caperuza para techo 1LE2321+1LE2421 NEMA 400T	2.732.000
100386502	A7B82500007290	Caperuza para techo 1LE2321+1LE2421 NEMA 440T	3.553.000
100386503	A7B82500014420	Techo 1LE2321+1LE2421 NEMA 140T	541.000
100386504	A7B82500014421	Techo 1LE2321+1LE2421 NEMA 180T	643.000
100386505	A7B82500014423	Techo 1LE2321+1LE2421 NEMA 210T	692.000
100386506	A7B82500014424	Techo 1LE2321+1LE2421 NEMA 250T	774.000
100386507	A7B82500014341	Brida C 1LE2321+1LE2421 NEMA 140T	481.000
100280444	A7B82500014342	Brida C 1LE2321+1LE2421 NEMA 180T	683.000
100272296	A7B82500014343	Brida C 1LE2321+1LE2421 NEMA 210T	921.000
100285163	A7B82500014344	Brida C 1LE2321+1LE2421 NEMA 250T	1.403.000
100359091	A7B82500007079	Brida C 1LE2321+1LE2421 NEMA 280T	1.056.000
100275082	A7B82500007082	Brida C 1LE2321+1LE2421 NEMA 320T	1.230.000
100275083	A7B82500007085	Brida C 1LE2321+1LE2421 NEMA 360T	1.833.000
100372511	A7B82500007397	Brida C 1LE2321+1LE2421 NEMA 400T	4.018.000
100372512	A7B82500007420	Brida C 1LE2321+1LE2421 NEMA 440T	5.523.000
100386508	A7B82500007418	Brida C 1LE2321+1LE2421 NEMA 440TS	5.523.000



(*) El Precio Lista no incluye IVA vigente
Precios sujetos a cambio sin previo aviso

Repuestos series 1LE2321 y 1LE2421

100386509	A7B82500014362	Brida D 1LE2321+1LE2421 NEMA 140T	959.000
100280445	A7B82500014363	Brida D 1LE2321+1LE2421 NEMA 180T	1.361.000
100280447	A7B82500014364	Brida D 1LE2321+1LE2421 NEMA 210T	1.838.000
100285164	A7B82500014366	Brida D 1LE2321+1LE2421 NEMA 250T	2.801.000
100258591	A7B82500007080	Brida D 1LE2321+1LE2421 NEMA 280T	2.108.000
100280448	A7B82500007083	Brida D 1LE2321+1LE2421 NEMA 320T	3.264.000
100386510	A7B82500007086	Brida D 1LE2321+1LE2421 NEMA 360T	3.917.000
100372536	A7B82500007403	Brida D 1LE2321+1LE2421 NEMA 400T	4.820.000
100372537	A7B82500007428	Brida D 1LE2321+1LE2421 NEMA 440T	5.070.000
100378225	A7B82500007427	Brida D 1LE2321+1LE2421 NEMA 440TS	6.274.000
100391425	A7B82500014170	Caja bornes 1LE2321+1LE2421 NEMA 140T	461.000
100391425	A7B82500014170	Caja bornes 1LE2321+1LE2421 NEMA 180T	461.000
100391426	A7B82500014171	Caja bornes 1LE2321+1LE2421 NEMA 210T	492.000
100391427	A7B82500014172	Caja bornes 1LE2321+1LE2421 NEMA 250T	808.000
Bajo consulta	A7B10002183995	Caja bornes 1LE2321+1LE2421 NEMA 280T	Bajo consulta
Bajo consulta	A7B10002183996	Caja bornes 1LE2321+1LE2421 NEMA 320T	Bajo consulta
Bajo consulta	A7B82500000024	Caja bornes 1LE2321+1LE2421 NEMA 360T	Bajo consulta
Bajo consulta	A7B82500000024	Caja bornes 1LE2321+1LE2421 NEMA 400T	Bajo consulta
Bajo consulta	A7B82500000024	Caja bornes 1LE2321+1LE2421 NEMA 444T+445T+447T	Bajo consulta
100391428	A7B82500007530	Caja bornes 1LE2321+1LE2421 NEMA 449T	1.720.000
100391428	A7B82500007530	Caja bornes 1LE2321+1LE2421 NEMA S440T	1.720.000
100391429	A7B82500014319	Platillo AS 1LE2321+1LE2421 NEMA 140T	808.000
100391470	A7B82500014320	Platillo AS 1LE2321+1LE2421 NEMA 180T	990.000
100391471	A7B82500014321	Platillo AS 1LE2321+1LE2421 NEMA 210T	1.025.000
100391472	A7B82500014322	Platillo AS 1LE2321+1LE2421 NEMA 250T	1.367.000
100391473	A7B82500007590	Platillo AS 1LE2321+1LE2421 NEMA 280T	1.380.000
100391474	A7B82500007614	Platillo AS 1LE2321+1LE2421 NEMA 320T	2.952.000
100391475	A7B82500007640	Platillo AS 1LE2321+1LE2421 NEMA 360T	3.293.000
100391476	A7B82500020618	Platillo AS 1LE2321+1LE2421 NEMA 400T	6.630.000
100391477	A7B82500020630	Platillo AS 1LE2321+1LE2421 NEMA 444T+445T	7.188.000
100391478	A7B82500020634	Platillo AS 1LE2321+1LE2421 NEMA 447T+449T	7.188.000
Bajo consulta	A7B82500007501	Platillo AS 1LE2321+1LE2421 NEMA 440TS	Bajo consulta
100391481	A7B82500014410	Platillo BS 1LE2321+1LE2421 NEMA 140T	717.000
100391482	A7B82500014411	Platillo BS 1LE2321+1LE2421 NEMA 180T	808.000
Bajo consulta	A7B82500014414	Platillo BS 1LE2321+1LE2421 NEMA 210T	Bajo consulta
100391483	A7B82500014413	Platillo BS 1LE2321+1LE2421 NEMA 250T	1.367.000
100391484	A7B82500008777	Platillo BS 1LE2321+1LE2421 NEMA 280T	1.258.000
100391485	A7B82500028453	Platillo BS 1LE2321+1LE2421 NEMA 320T	1.963.000
100391486	A7B82500008782	Platillo BS 1LE2321+1LE2421 NEMA 360T	3.940.000
100391487	A7B82500008783	Platillo BS 1LE2321+1LE2421 NEMA 400T	6.630.000
100391488	A7B82500008784	Platillo BS 1LE2321+1LE2421 NEMA 444T+445T	7.188.000
100391488	A7B82500008784	Platillo BS 1LE2321+1LE2421 NEMA 447T+449T	7.188.000
Bajo consulta	A7B82500007504	Platillo BS 1LE2321+1LE2421 NEMA 440TS	Bajo consulta

(*) El Precio Lista no incluye IVA vigente
Precios sujetos a cambio sin previo aviso

Motores trifásicos NEMA a prueba de explosión XP100

Visite nuestro configurador de motores nacionales en el link:
www.motores.siemens.com

GENERALIDADES

Motores NEMA a prueba de explosión con eficiencia NEMA Premium. Cuentan con sello UL para ambientes a prueba de ignición de polvos. Son aptos para operar en áreas peligrosas Class I, Grupos C&D, Class II, Groups F & G, División 1.

Su diseño eléctrico permite que operen a dos tensiones (208-230/460V para tamaños de 1 - 20 HP, 230/460V para tamaños de 25 - 100 HP, 460V para tamaños de 125 - 300 HP y 575V para tamaños de 1 a 300HP) dándoles flexibilidad. Su capacidad de operación con variador de velocidad (VT 20:1 para tamaños 140 - 440 y CT 4:1 para tamaños 140 - 320) y su alta eficiencia los convierte en una herramienta ideal para el ahorro energético. Su carcasa en hierro con agujeros anti-condensación y respiradores aprobados por UL les permite soportar con facilidad cargas mecánicas asegurando su integridad estructural y les da resistencia a la corrosión. Su rotor balanceado a la perfección asegura una mayor durabilidad en sus rodamientos. El uso de acero de alta resistencia (C1045) en su eje asegura su capacidad de manejar cargas elevadas. Su ventilador bi-direccional anti chispas fijado al eje con chaveta asegura una refrigeración correcta y segura del motor y está protegido por una caperuza de hierro. Cuenta con rodamientos con grasa y protección externa y están sobredimensionados para asegurar su larga vida. Su lubricación basada en polyurea asegura su resistencia a altas temperaturas sin sufrir degradación alguna. Su resistencia a las condiciones ambiente agresivas está garantizada con el tratamiento superficial de sus componentes con Zinc, pintura epóxica y placa de características en acero inoxidable. Su diseño está centrado en la facilidad de uso, lo cual se ve reflejado en su caja de bornes sobredimensionada, dividida diagonalmente y rotable en incrementos de 90° para asegurar la facilidad de sus conexiones. Cuentan con 3 años de garantía.



CARACTERÍSTICAS ELÉCTRICAS:

- Eficiencia NEMA Premium® en toda la línea
- Tensiones de 208-230/460V para tamaños de 1 - 20 HP, 230/460V para tamaños de 25 - 100 HP, 460V para tamaños de 125 - 300 HP y 575V para tamaños de 1 a 300HP
- Posibilidad de arranque directo en todos los tamaños constructivos.
- Clase térmica F
- Tipo de servicio: S1
- Factor de servicio (FS): 1.0, 40°C temperatura ambiente.
- Aptos para ser accionados con variador de velocidad. VT 20:1 para tamaños 140–440. CT 4:1 para tamaños 140–320.
- Disponibilidad en 2, 4 y 6 polos (3600, 1800 y 1200rpm)
- Uso estándar de termostato

CARACTERÍSTICAS MECÁNICAS:

- Carcasa en hierro asegura su alta resistencia a esfuerzos mecánicos y vibraciones. Cuentan con agujeros anti condensación y respiradores aprobados por UL.
- Ventilador bi-direccional anti chispas en policarbonato con caperuza en hierro
- Rodamientos reengrasables cuentan con grasa (polyurea) especial para altas temperaturas 150°C. Cuentan protección externa y estan sobredimensionados.
- Ejecución horizontal F-1 estándar, C-Face y D-Flange
- Platinos en fundición de hierro
- Pintura epóxica de color gris RAL 7030.
- Placa de características en Acero Inoxidable.
- Código de temperatura T3C

ACCESORIOS BAJO PEDIDO:

- Montajes especiales
- Arranque estrella delta
- Tensión de alimentación fuera del estándar

(*) El Precio Lista no incluye IVA vigente
 Precios sujetos a cambio sin previo aviso

Motores serie 1MB2121 3.600 rpm

No. de Depósito	Referencia	Nivel de eficiencia	Tamaño Constructivo	Potencia		Eficiencia %	FS	Corriente (A) 460V	Peso Kg
				HP	KW				
VELOCIDAD 3.600 RPM (2 polos)									
100261589	1MB2121-1AA21-4AG3-Z B09+D05	IE3	143T	1,5	1,12	84	1.0	2	55
100261710	1MB2121-1AA31-4AG3-Z B09+D05	IE3	145T	2,0	1,50	85,5	1.0	2,5	65
100163768	1MB2121-1CA11-4AG3-Z B09+D05	IE3	182T	3,0	2,24	86,5	1.0	3,8	88
100163769	1MB2121-1CA31-4AG3-Z B09+D05	IE3	184T	5,0	3,7	88,5	1.0	6	105
100163780	1MB2121-2AA11-4AG3-Z B09+D05	IE3	213T	7,5	5,6	91,7	1.0	8,8	185
100157612	1MB2121-2AA21-4AG3-Z B09+D05	IE3	215T	10,0	7,5	90,2	1.0	11,5	187
100163781	1MB2121-2BA11-4AG3-Z B09+D05	IE3	254T	15,0	11,2	91	1.0	17,5	283
100163782	1MB2121-2BA21-4AG3-Z B09+D05	IE3	256T	20,0	14,9	91	1.0	22,5	308
100163783	1MB2121-2DA11-6AG3-Z B09+D05	IE3	284TS	25,0	18,7	91,7	1.0	29	526
100163785	1MB2121-2DA21-6AG3-Z B09+D05	IE3	286TS	30,0	22,4	91,7	1.0	34	521
100163786	1MB2121-3BA11-6AG3-Z B09+D05	IE3	324TS	40,0	29,8	93,6	1.0	45	606
100163787	1MB2121-3BA21-6AG3-Z B09+D05	IE3	326TS	50,0	37,3	93,6	1.0	55	615
100163788	1MB2121-3DA11-6AG3-Z B09+D05	IE3	364TS	60,0	44,8	93,6	1.0	68	790
100163789	1MB2121-3DA21-6AG3-Z B09+D05	IE3	365TS	75,0	56,0	94,1	1.0	86	900
100163790	1MB2121-4BA11-6AG3-Z B09+D05	IE3	405TS	100,0	74,6	94,1	1.0	94	1020
100163791	1MB2121-4DA11-2AG3-Z B09+D05	IE3	444TS	125,0	93,3	95	1.0	138	1450
100163792	1MB2121-4DA21-2AG3-Z B09+D05	IE3	445TS	150,0	111,9	95	1.0	164	1611
100163793	1MB2121-4DA31-2AG3-Z B09+D05	IE3	447TS	200,0	149,2	95,4	1.0	216	2250
100163796	1MB2121-4DA51-2AG3-Z B09+D05	IE3	449TS	250,0	186,5	95,8	1.0	265	2300

Bajo Consulta

Motores serie 1MB2121 1.800 rpm

VELOCIDAD 1.800 RPM (4 polos)									
100261711	1 MB2121-1AB21-4AG3-Z B09+D05	IE3	143T	1,0	0,75	85,5	1.0	1,4	77
100163799	1 MB2121-1AB31-4AG3-Z B09+D05	IE3	145T	1,5	1,12	86,5	1.0	2,1	88
100163801	1 MB2121-1AB41-4AG3-Z B09+D05	IE3	145T	2,0	1,5	86,5	1.0	2,7	88
100163803	1 MB2121-1CB11-4AG3-Z B09+D05	IE3	182T	3,0	2,238	89,5	1.0	4	110
100163804	1 MB2121-1CB31-4AG3-Z B09+D05	IE3	184T	5,0	3,7	89,5	1.0	6,4	125
100163805	1 MB2121-2AB11-4AG3-Z B09+D05	IE3	213T	7,5	5,6	91,7	1.0	9,7	185
100163808	1 MB2121-2AB21-4AG3-Z B09+D05	IE3	215T	10,0	7,46	91,7	1.0	12,5	187
100163810	1 MB2121-2BB11-4AG3-Z B09+D05	IE3	254T	15,0	11,19	92,4	1.0	19	303
100163814	1 MB2121-2BB21-4AG3-Z B09+D05	IE3	256T	20,0	14,92	93	1.0	25	340
100163815	1 MB2121-2CB11-6AG3-Z B09+D05	IE3	284T	25,0	18,65	93,6	1.0	30	501
100163817	1 MB2121-2CB21-6AG3-Z B09+D05	IE3	286T	30,0	22,38	93,6	1.0	35	521
100163818	1 MB2121-3AB11-6AG3-Z B09+D05	IE3	324T	40,0	29,84	94,1	1.0	46	653
100163819	1 MB2121-3AB21-6AG3-Z B09+D05	IE3	326T	50,0	37,3	94,5	1.0	58	695
100163831	1 MB2121-3CB11-6AG3-Z B09+D05	IE3	364T	60,0	44,76	95	1.0	68	890
100163832	1 MB2121-3CB21-6AG3-Z B09+D05	IE3	365T	75,0	55,95	95,4	1.0	85	960
100163833	1 MB2121-4AB21-6AG3-Z B09+D05	IE3	405T	100,0	74,6	95,4	1.0	113	1115
100163834	1 MB2121-4CB11-2AG3-Z B09+D05	IE3	444T	125,0	93,25	95,4	1.0	143	1659
100163835	1 MB2121-4CB21-2AG3-Z B09+D05	IE3	445T	150,0	111,9	95,8	1.0	170	1934
100163836	1 MB2121-4CB31-2AG3-Z B09+D05	IE3	447T	200,0	149,2	96,2	1.0	228	2314

Bajo Consulta

(*) El Precio Lista no incluye IVA vigente
Precios sujetos a cambio sin previo aviso



Motores serie 1MB2121 1.200 rpm

No. de Depósito	Referencia	Nivel de eficiencia	Tamaño Constructivo	Potencia		Eficiencia %	FS	Corriente (A) 460V	Peso Kg
				HP	KW				
VELOCIDAD 1.200 RPM (6 polos)									
100163837	1 MB2121-1AC31-4AG3-Z B09+D05	IE3	145T	1,0	0,75	82,5	1.0	1,6	88
100163847	1 MB2121-1 CC11-4AG3-Z B09+D05	IE3	182T	1,5	1,12	87,5	1.0	2,4	105
100163849	1 MB2121-1 CC31-4AG3-Z B09+D05	IE3	184T	2,0	1,50	88,5	1.0	3,2	125
100163861	1 MB2121-2AC11-4AG3-Z B09+D05	IE3	213T	3,0	2,2	89,5	1.0	4,3	173
100163863	1 MB2121-2AC21-4AG3-Z B09+D05	IE3	215T	5,0	3,7	89,5	1.0	6,7	180
100163865	1 MB2121-2BC11-4AG3-Z B09+D05	IE3	254T	7,5	5,6	91	1.0	10	285
100163867	1 MB2121-2BC21-4AG3-Z B09+D05	IE3	256T	10,0	7,5	91	1.0	13,5	308
100163869	1 MB2121-2CC11-6AG3-Z B09+D05	IE3	284T	15,0	11,2	91,7	1.0	21	481
100163873	1 MB2121-2CC21-6AG3-Z B09+D05	IE3	286T	20,0	14,9	91,7	1.0	27	506
100163876	1 MB2121-3AC11-6AG3-Z B09+D05	IE3	324T	25,0	18,7	93	1.0	33	713
100163877	1 MB2121-3AC21-6AG3-Z B09+D05	IE3	326T	30,0	22,4	93	1.0	39	678
100163878	1 MB2121-3CC11-6AG3-Z B09+D05	IE3	364T	40,0	29,8	94,1	1.0	49	835
100163879	1 MB2121-3CC21-6AG3-Z B09+D05	IE3	365T	50,0	37,3	94,1	1.0	62	870
100163880	1 MB2121-4AC11-6AG3-Z B09+D05	IE3	404T	60,0	44,8	94,5	1.0	74	1055
100163882	1MB2121-4AC21-6AG3-Z B09+D05	IE3	405T	75,0	56,0	94,5	1.0	93	1025
100163884	1MB2121-4CC11-6AG3-Z B09+D05	IE3	444T	100,0	74,6	95	1.0	117	1551
100163889	1MB2121-4CC21-2AG3-Z B09+D05	IE3	445T	125,0	93,3	95	1.0	144	1771
100163892	1 MB2121-4CC31-2AG3-Z B09+D05	IE3	447T	150,0	111,9	95,8	1.0	172	2029
100163894	1 MB2121-4CC51-2AG3-Z B09+D05	IE3	449T	200,0	149,2	95,8	1.0	227	2450
100163896	1 MB2121-4DC61-2AG3-Z B09+D05	IE3	449TS	250,0	186,5	95,8	1.0	281	2400

Bajo
Consulta

(*) El Precio Lista no incluye IVA vigente
Precios sujetos a cambio sin previo aviso



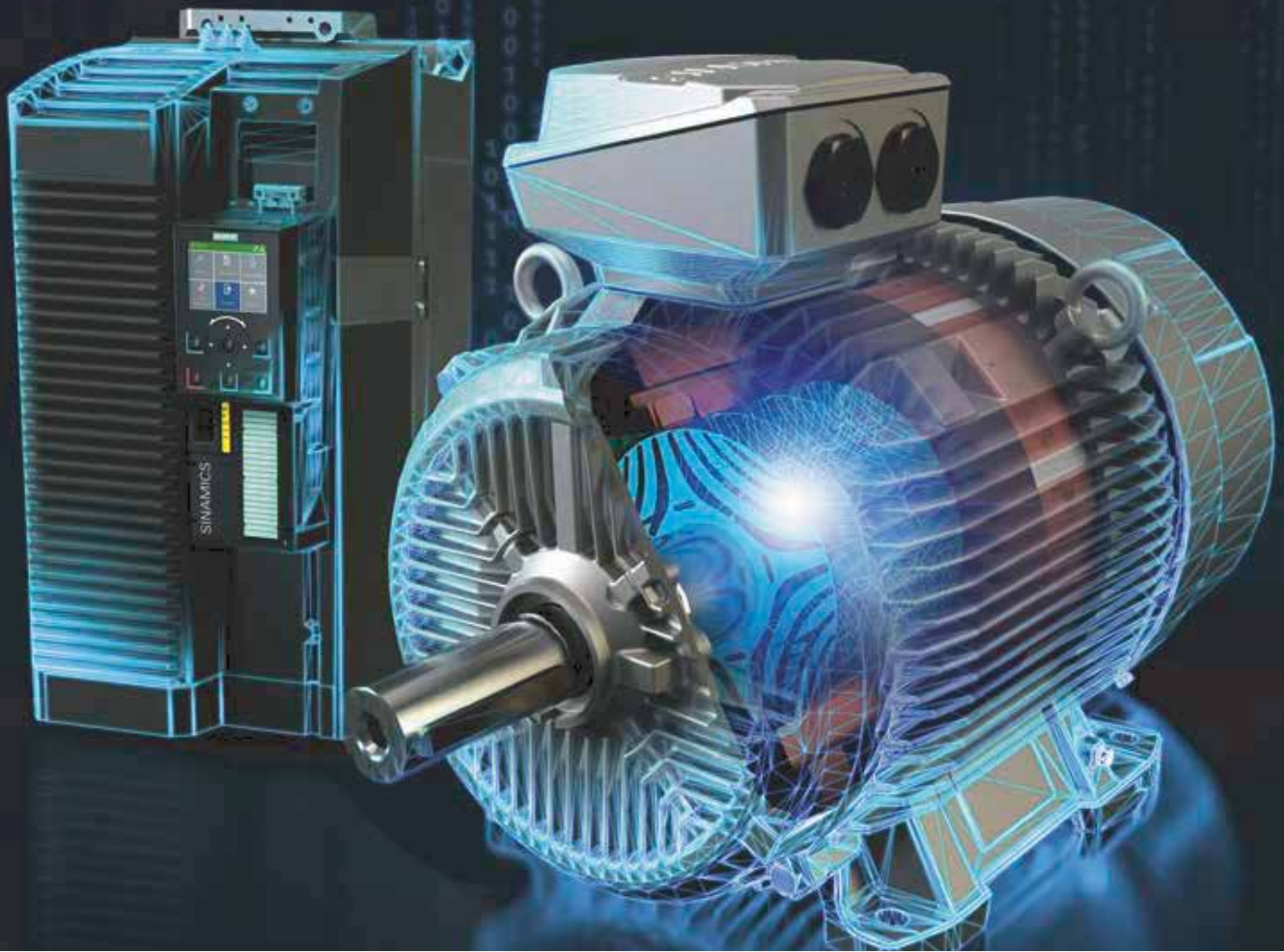

Máxima eficiencia desde el rango de carga parcial hasta el punto de operación nominal.



Alto grado de productividad gracias a los mínimos costos operativos, ciclos cortos y alto nivel de fiabilidad en la operación.



Mejor rendimiento dinámico a través de control optimizado y bajo momento de inercia intrínseca.

**UN PEQUEÑO PASO, CON GRAN IMPACTO:
UNA NUEVA DIMENSIÓN EN EFICIENCIA.**

SIMOTICS Motor síncrono de reluctancia

Innovador sistema de acondicionamiento de reluctancia, sincronía con motores SIMOTICS y convertidores SINAMICS.

Para mayor información: jorge_rojas_amaya@siemens.com
siemens.com/reluctancedrivesystem

SIEMENS

Servicio post-venta para motores eléctricos

Talleres de servicio autorizado para motores

BARRANCABERMEJA

Leotécnicas Ltda

Calle 67 No. 31 -30
Barrio Floresta Alta
atencionalcliente@leotecnica.com
(7) 622 5171
www.leotecnica.com

BARRANQUILLA

Central de bobinados S.A

Calle 30 N° 20 -149
gerencia@centraldebobinados.com
plantabquilla@centraldebobinados.com
(5) 3636634
www.centraldebobinados.com

REMELE<E

Carrera 45 # 44 – 52
Barrio El Rosario
info@remel-lte.com
ventas@remel-lte.com
(5) 379 0524
(5) 379 0201
www.remel-lte.com

BOGOTÁ

Leopoldo Guaqueta

Carrera 35 No. 17B-12
Puente Aranda
leoguaqueta@leoguaqueta.com
(1) 370 1047
(1) 201 8205
(1) 201 8662
www.leoguaqueta.com

ENERGINN SAS

Km 23 Vía Los Arboles – El Rosal
Parque Industrial Santa Cruz
Bodegas 20 y 21
Tel: 321 422 51 70 / 321 423 76 25
Madrid, Cundinamarca
www.energinn.com.co

Inteleca Ltda.

Carrera 32A No. 10-43
inteleca@outlook.com
(1) 360 6070
www.inteleca.com.co

Motorindustrial

Carrera 68 No. 10-56
motorindustrial@hotmail.com
(1) 262 2083
(1) 262 5503
(1) 262 3479
www.motorindustrial.com

DUITAMA

Industrial Explorer Ingeniería S.A.S

Av. Américas No. 20-60
gerencia@industrialsexplorer.com
astgerencia@industrialsexplorer.com
(8) 763 1252
www.industrialsexplorer.com

MANIZALES

Tecnobobinados S.A.S

Calle 17 No. 22-36
tecnobobinadosgerencia@hotmail.com
(6) 884 7969

MEDELLÍN

H.R. Bobinados Ltda

Carrera 42 No. 39 sur-110
Envigado
hrbobinados@une.net.co
ventas@hrbobinados.com
(4) 448 0860
www.hrbobinados.com

BOBINADOS S.A.S.

Carrera 55 No. 24-31
bobinados.sas@hotmail.com
(4) 235 4454

VALLEDUPAR

Bobinados del Valle S.A.S

Calle 18 No. 12-37
bobinados.delvalle@hotmail.com
(5) 571 3808

VILLAVICENCIO

Electrobobinados del Llano Ltda

Carrera 14 No. 13B-01
Barrio Estero
electrollanos@gmail.com
(8) 682 2954
www.electrobobinadosdelllano.com

BUCARAMANGA

Motores y Motores LC S.A.S

Ventas, Carrera 16 No. 23-62/64
Servicios. Calle 23 No. 16 -15
info@motoresymotoreslc.com
luzelena@motoresymotoreslc.com
(7) 630 4194
(7) 670 7608
www.motoresymotoreslc.com

CALI

M&M Bobinados Industriales Ltda

Carrera 39 No. 14-20
Zona Industrial Acopi Yumbo
servicioalcliente@mymbobinados.com
asistetecomercial@mymbobinados.com
(2) 695 9510
www.mymbobinados.com

CARTAGENA

Casa del embobinador

Bosque Calle Sena No. 21-46
comercial@casadelembobinador.net
cotizaciones@casadelembobinador.net
(5) 622 7466
www.casadelbobinador.net

Cotecmar

Base Naval Avenida San Martín
Bocagrande
info@cotecmar.com
ycrismatt@cotecmar.com
(5) 653 5035
www.cotecmar.com



Variadores de Velocidad y Arrancadores Suaves

2/2	Variadores electrónicos de velocidad SINAMICS V20
2/5	Variadores electrónicos de velocidad SINAMICS G120C
2/7	Variadores electrónicos de velocidad SINAMICS G120X
2/13	Variadores electrónicos de velocidad SINAMICS G120
2/17	Variadores electrónicos de velocidad SINAMICS V20, G120C, G120 – Accesorios
2/18	SERVO-DRIVE para aplicaciones de control de movimiento SINAMICS V90
2/21	Sistemas avanzados para control de movimiento
2/22	Servomotores para tareas de alto desempeño
2/24	Arrancadores electrónicos suaves SIRIUS 3RW
2/25	Arrancadores electrónicos suaves SIRIUS 3RW40
2/26	Arrancadores electrónicos suaves SIRIUS 3RW50
2/27	Arrancadores electrónicos suaves SIRIUS 3RW52
2/28	Arrancadores electrónicos suaves SIRIUS 3RW55

Para mayor información contactar a:

Variadores baja tensión

Jhorman Garavito
jhorman.garavito_ramirez@siemens.com
Cel: 3142168148



Variadores electrónicos de velocidad SINAMICS V20

GENERALIDADES

Nueva serie de variadores de frecuencia Sinamics V20 eficiencia en costos, confiable y de fácil uso para aplicaciones básicas.

El variador Sinamics V20 cuenta con control V/F, V/F programable, V2/f, FCC, chopper de freno incorporado para variadores mayores a 10HP, para potencias menores disponible el chopper de frenado externo, funciones de seguridad, ahorro de energía integrada, memory card opcional, comunicación USS/ MODBUS RTU

CARACTERÍSTICAS TÉCNICAS

Tensión de alimentación:	2AC 200-240 V +/- 10% 3AC 380-480 V -15 % ...+ 10 %
Frecuencia de Salida:	0-599 Hz, resolución 0.01 Hz
Tipo de protección:	IP20
Temperatura de operación máxima:	0 a 40 °C y de 40 a 60°C con derrateo
Factor de Sobrecarga:	150% durante 60 seg. en ciclos de 300 seg.
Modo de control	V/F, V2/f, FCC, V/F programable, V/F ECO
Entradas digitales:	4
Salidas digitales:	2
Entradas análogas:	2 se pueden usar como entradas digitales
Salidas análogas:	1

TAMAÑO REDUCIDO

- Compacto y alta densidad de potencia
- Instalación mecánica rápida y sencilla

FÁCIL DE USAR

- Puesta en marcha simple y optimizada.
- Macros de conexión y aplicaciones.
- Guarda los parámetros en el proceso de programación.
- Panel incorporado en el equipo.
- Almacenamiento simple y clonación de parámetros.

FUNCIONES DESTACABLES

- Funciones de energía ECO, Hibernación.
- Protocolo de comunicación incorporado USS/Modbus RTU.
- Smart Access - Módulo Web Server para la puesta en servicio y operación de forma inalámbrica (WIFI)
- Aplicación SINAMICS SELECTOR disponible gratis en GooglePlay y AppStore

BENEFICIOS ADICIONALES

- Garantía de 2 años
- Garantía extendida por la compra de un combo "Motor + Variador", 3 años de garantía
- Centro de reparación y diagnóstico (ver página al final del capítulo)
- Soporte técnico directo a través de HotLine Técnica 01 8000 51 88 84
- Cursos de entrenamiento especializados SITRAIN (ver página 10/3) www.siemens.com/colombia/sitrain



(*) El Precio Lista no incluye IVA vigente
Precios sujetos a cambio sin previo aviso

Variadores electrónicos de velocidad SINAMICS V20

Para motores trifásicos de corriente alterna.
Nueva Familia de variadores de frecuencia Siemens.
El equipo ideal para mayor cantidad de aplicaciones.

2 AÑOS
GARANTÍA



No. de Depósito	Referencia	Tamaño	Pot. del motor (HP) ¹⁾	Corriente de Entrada (A)	Corriente de Salida Máxima (A)	Precio de lista COP
Equipos para tensión de conexión 2AC 220V						
100365754	6SL3210-5BB11-2UV1	FSAA	1/6	2.3	0.9	647.000
100365755	6SL3210-5BB12-5UV1	FSAA	1/3	4.5	1.7	686.000
100365756	6SL3210-5BB13-7UV1	FSAA	1/2	6.2	2.3	736.000
100371062	6SL3210-5BB17-5UV1	FSAB	1	10	4.2	863.000
100465571	6SL3210-5BB21-5UV1	FSAC	2	19.7	7.8	1.138.000
100647301	6SL3210-5BB22-2UV1	FSAD	3	27.2	11	1.324.000
100647302	6SL3210-5BB23-0UV1	FSAD	4	32	13.6	1.540.000

Equipos para tensión de conexión 3AC 440V

100254280	6SL3210-5BE17-5UV0	FSA	1	2,6	2.2	1.344.000
100254282	6SL3210-5BE21-5UV0	FSA	2	5	4.1	1.609.000
100254283	6SL3210-5BE22-2UV0	FSA	3	6,4	5.2	1.864.000
100254284	6SL3210-5BE23-0UV0	FSB	4	8,6	7.3	2.119.000
100254285	6SL3210-5BE24-0UV0	FSB	5	11,3	8.5	2.374.000
100254286	6SL3210-5BE25-5UV0	FSC	7,5	15,2	11.7	2.914.000
100254287	6SL3210-5BE27-5UV0	FSD	10	20,7	16.5	3.680.000
100254288	6SL3210-5BE31-1UV0	FSD	15	30,4	23	4.730.000
100254289	6SL3210-5BE31-5UV0	FSD	20	38,1	31	5.750.000
100330088	6SL3210-5BE31-8UV0	FSD	30	49.3	42.5	6.849.000
100330340	6SL3210-5BE32-2UV0	FSD	40	61	56	7.850.000



Notas:

- Las potencias indicadas son solamente orientativas. La selección correcta del equipo debe hacerse con la corriente nominal y las condiciones de carga del motor.
- Verificar dimensionamiento por corriente cuando la carga tenga ciclos continuos de sobrecarga. Por favor remitirse al catálogo ó a la hotline técnica para cualquier inquietud.

(*) El Precio Lista no incluye IVA vigente
Precios sujetos a cambio sin previo aviso

Variadores electrónicos de velocidad SINAMICS V20

Para motores trifásicos de corriente alterna.
Nueva Familia de variadores de frecuencia Siemens.
El equipo ideal para mayor cantidad de aplicaciones.



No. de Depósito	Referencia	Descripción	Precio de lista COP
Accesorios			
100365759	6SL3255-0VA00-2AA1	Interfase para panel puerta en tablero	78.000
100365870	6SL3255-0VA00-4BA1	Panel externo para puerta en tablero	127.000
100365758	6SL3255-0VE00-0UA1	Accesorios para copiar los parámetros a la Memory Card	343.000
100274034	6SL3054-4AG00-2AA0	Memory Card SD-CARD 512 MB	294.000
100259962	6SL3201-2AD20-8VA0	Módulo de frenado para potencias menores a 10HP	539.000
100387297	6SL3255-0VA00-5AA0	Módulo WIFI para Sinamics V20 (Smart Access)	657.000
100407894	6SL3256-0VE00-6AA0	Módulo de extensión I/O para variadores a 440V	235.000

Notas:

- 1) Las potencias indicadas son solamente orientativas. La selección correcta del equipo debe hacerse con la corriente nominal y las condiciones de carga del motor.
- 2) Verificar dimensionamiento por corriente cuando la carga tenga ciclos continuos de sobrecarga. Por favor remitirse al catálogo ó a la hotline técnica para cualquier inquietud.

(*) El Precio Lista no incluye IVA vigente
Precios sujetos a cambio sin previo aviso

Variadores electrónicos de velocidad SINAMICS G120C

GENERALIDADES

Variadores de frecuencia Sinamics G120C especialmente compacto para la mayor parte de las aplicaciones industriales de velocidad variable.

El variador Sinamics G120C cuenta con control V/F y control vectorial sin encoder, chopper de freno incorporado, función de seguridad, ahorro de energía integrada, memory card opcional, comunicación PROFIBUS DP, PROFINET - Ethernet/IP, USS/MODBUS RTU y CANopen.

CARACTERÍSTICAS TÉCNICAS

Tensión de alimentación:	3AC 380-480 V +10 % -20 %
Frecuencia de Salida:	En control V/F: 0-650 Hz, En control vectorial: 0-240Hz, resolución 0.01 Hz,
Tipo de protección:	IP20
Temperatura de operación máxima:	0 a 40 °C y de 40 a 60°C con derrateo
Factor de Sobrecarga:	150% durante 57 seg en ciclos de 300 seg.
Modo de control	V/F, V/F ECO, Control vectorial de velocidad sin encoder
Entradas digitales:	6
Salidas digitales:	2
Entradas análogas:	1 de -10-10 VDC ó de 0-20mA
Salidas análogas:	1 de 0-10 VDC

TAMAÑO REDUCIDO

- Compacto y alta densidad de potencia
- Instalación mecánica rápida y sencilla
- Montaje lado a lado sin reducción de potencia

FÁCIL DE USAR

- Puesta en marcha simple y optimizada.
- Macros de configuración
- Puerto USB incorporado.
- Simple almacenamiento y clonación de parámetros.
- Terminales de control extraíbles.

FUNCIONES DESTACABLES

- Funciones de energía: ECO e Hibernación.
- Protocolo de comunicación incorporado PROFIBUS DP, PROFINET - Ethernet/IP, USS/MODBUS RTU y CANopen.
- Función de seguridad (STO), SIL2

BENEFICIOS ADICIONALES:

- Garantía de 1 año
- Garantía extendida por la compra de un combo "Motor + Variador", 3 años de garantía sin costo adicional. Para tramitar su garantía debe ingresar los datos de su factura en www.motores.siemens.com --> garantía extendida.
- Centro de reparación y diagnóstico (ver página al final del capítulo)
- Soporte técnico directo a través de HotLine Técnica 01 8000 51 88 84
- Cursos de entrenamiento especializados SITRAIN (ver página 10/3)



(*) El Precio Lista no incluye IVA vigente
Precios sujetos a cambio sin previo aviso

Variadores electrónicos de velocidad SINAMICS G120C

Para motores trifásicos de corriente alterna.
Nueva Familia de variadores de frecuencia Siemens.
El equipo ideal para mayor cantidad de aplicaciones.

Equipos Sinamics G120C con comunicación y Panel BOP Integrado

Código y Referencia del Paquete Variador + Panel Básico - PROFIBUS	Código y Referencia del Paquete Variador + Panel Básico - PROFINET	Tamaño	Pot. del motor (HP) ¹⁾	Corriente de Entrada (A)	Corriente de Salida Máxima (A) ²⁾	Precio de lista COP
100371307 / 6SL3210-1KE12-3UP2-Z0	100371312 / 6SL3210-1KE12-3UF1-Z0	FSAA	1	2,9	2.2	2.488.000
100371309 / 6SL3210-1KE14-3UP2-Z0	100371313 / 6SL3210-1KE14-3UF1-Z0	FSAA	2	5,5	4.1	2.737.000
100371311 / 6SL3210-1KE15-8UP2-Z0	100371314 / 6SL3210-1KE15-8UF1-Z0	FSAA	3	7,4	5.6	2.985.000
100236270 / 6SL3210-1KE17-5UP1-Z0	100325261 / 6SL3210-1KE17-5UF1-Z0	FSA	4	9,5	7.3	3.442.000
100236271 / 6SL3210-1KE18-8UP1-Z0	100325262 / 6SL3210-1KE18-8UF1-Z0	FSA	5	11,4	8.8	3.819.000
100236272 / 6SL3210-1KE21-3UP1-Z0	100325263 / 6SL3210-1KE21-3UF1-Z0	FSB	7.5	16,5	12.5	4.246.000
100236273 / 6SL3210-1KE21-7UP1-Z0	100325264 / 6SL3210-1KE21-7UF1-Z0	FSB	10	21,5	16.5	5.180.000
100236274 / 6SL3210-1KE22-6UP1-Z0	100325265 / 6SL3210-1KE22-6UF1-Z0	FSC	15	33	25.0	6.649.000
100236275 / 6SL3210-1KE23-2UP1-Z0	100325266 / 6SL3210-1KE23-2UF1-Z0	FSC	20	40,6	31.0	8.536.000
100236276 / 6SL3210-1KE23-8UP1-Z0	100325267 / 6SL3210-1KE23-8UF1-Z0	FSC	25	47	37.0	10.304.000
	100406230 / 6SL3210-1KE26-0UF1-Z0	FSD	30	53	58	14.762.000
	100406231 / 6SL3210-1KE27-0UF1-Z0	FSD	40	64	68	17.732.000
	100406232 / 6SL3210-1KE28-4UF1-Z0	FSD	50	76	82.5	21.436.000
	100406233 / 6SL3210-1KE31-1UF1-Z0	FSE	60	96	103	24.653.000
	100406234 / 6SL3210-1KE31-4UF1-Z0	FSF	75	134	136	29.599.000
	100406235 / 6SL3210-1KE31-7UF1-Z0	FSF	100	156	164	34.534.000
	100406236 / 6SL3210-1KE32-1UF1-Z0	FSF	125	187	201	39.718.000
	100406237 / 6SL3210-1KE32-4UF1-Z0	FSF	150	221	237	44.167.000

Equipos Sinamics G120C con comunicación integrada SIN Panel de Operación

Código y referencia del variador PROFIBUS	Código y referencia del variador PROFINET	Tamaño	Pot. del motor (HP) ¹⁾	Corriente de Entrada (A)	Corriente de Salida Máxima (A) ²⁾	Precio de lista COP
100364020 / 6SL3210-1KE12-3UP2	100364030 / 6SL3210-1KE12-3UF2	FSAA	1	2,9	2.2	2.303.000
100364022 / 6SL3210-1KE14-3UP2	100364032 / 6SL3210-1KE14-3UF2	FSAA	2	5,5	4.1	2.552.000
100364023 / 6SL3210-1KE15-8UP2	100364033 / 6SL3210-1KE15-8UF2	FSAA	3	7,4	5.6	2.800.000
100241883 / 6SL3210-1KE17-5UP1	100241038 / 6SL3210-1KE17-5UF1	FSA	4	9,5	7.3	3.257.000
100242790 / 6SL3210-1KE18-8UP1	100241241 / 6SL3210-1KE18-8UF1	FSA	5	11,4	8.8	3.634.000
100242791 / 6SL3210-1KE21-3UP1	100241039 / 6SL3210-1KE21-3UF1	FSB	7.5	16,5	12.5	4.061.000
100242792 / 6SL3210-1KE21-7UP1	100241080 / 6SL3210-1KE21-7UF1	FSB	10	21,5	16.5	4.995.000
100242793 / 6SL3210-1KE22-6UP1	100241081 / 6SL3210-1KE22-6UF1	FSC	15	33	25.0	6.464.000
100242794 / 6SL3210-1KE23-2UP1	100241082 / 6SL3210-1KE23-2UF1	FSC	20	40,6	31.0	8.351.000
100242795 / 6SL3210-1KE23-8UP1	100241083 / 6SL3210-1KE23-8UF1	FSC	25	47	37.0	10.119.000
	100405781 / 6SL3210-1KE26-0UF1	FSD	30	53	58	14.577.000
	100405782 / 6SL3210-1KE27-0UF1	FSD	40	64	68	17.547.000
	100405783 / 6SL3210-1KE28-4UF1	FSD	50	76	82.5	21.251.000
	100405784 / 6SL3210-1KE31-1UF1	FSE	60	96	103	24.468.000
	100399290 / 6SL3210-1KE31-4UF1	FSF	75	134	136	29.414.000
	100405785 / 6SL3210-1KE31-7UF1	FSF	100	156	164	34.349.000
	100405786 / 6SL3210-1KE32-1UF1	FSF	125	187	201	39.533.000
	100405787 / 6SL3210-1KE32-4UF1	FSF	150	221	237	43.982.000

Panel operador básico (BOP-2) Sinamics G120

100070599 6SL3255-0AA00-4CA1	185.000
--------------------------------	---------

Panel operador inteligente (IOP) Sinamics G120

100398818 6SL3255-0AA00-4JA2	740.000
--------------------------------	---------

Kit montaje en puerta de tablero

100023451 6SL3256-0AP00-0JA0	153.000
--------------------------------	---------

Notas:

- 1) Las potencias indicadas son solamente orientativas. La selección correcta del equipo debe hacerse con la corriente nominal y las condiciones de carga del motor.
- 2) Verificar dimensionamiento por corriente cuando la carga tenga ciclos continuos de sobrecarga. Por favor remitirse al catálogo ó a la hotline técnica para cualquier inquietud.

(*) El Precio Lista no incluye IVA vigente
Precios sujetos a cambio sin previo aviso

Variadores electrónicos de velocidad SINAMICS G120X

GENERALIDADES

Los convertidores SINAMICS G120X fueron desarrollados para optimizar las operaciones de bombeo y ventilación en la industria del agua. Estos convertidores se caracterizan por su robustez, fiabilidad y simplicidad. Para las empresas de servicios públicos, esto significa que estos dispositivos representan la solución perfecta para controlar sus sistemas de agua y aguas residuales, al igual que para aplicaciones de tipo HVAC, drígida a la automatización de edificios.

El variador Sinamics G120X cuenta con diferentes modos de control como V/F lineal, parabólico y programable, control por flujo de corriente y sensorless vector; así como múltiples funciones de arranque, operación y stand-by que pueden ser seleccionadas por el usuario / aplicación de acuerdo a su necesidad. Posee reactor en el bus DC, función de seguridad, ahorro de energía integrada, Panel IOP-2 intuitivo, comunicación USS-Modbus RTU-BACnet MS/TP, PROFIBUS DP, PROFINET - Ethernet/IP.



CARACTERÍSTICAS TÉCNICAS

Tensión de alimentación:	3AC 200-240 V +10 % -20 % // 3AC 380-480 V +10 % -20 %
Frecuencia de Salida:	En control V/F: 0-550 Hz,
Control Vector:	0-240Hz, resolución 0.01 Hz,
Tipo de protección:	IP20
Temperatura de operación máxima:	-20 a 45 °C y de 45 a 60°C con derrateo
Factor de Sobrecarga:	110% durante 60 seg en ciclos de 300 seg.
Modo de control:	V/F, V2/F, V/F ECO, control por flujo de corriente y sensorless vector
Entradas digitales:	6
Salidas digitales:	2
Entradas análogas:	2 de -10-10 VDC ó de 0-20mA
Salidas análogas:	1 de -10-10 VDC ó de 0-20mA



EXTREMADAMENTE SENCILLO

- Convertidores de funcionamiento homogéneo desde 0.75 kW / 1 hp hasta 630 kW / 700 hp
- Integración simple en tu aplicación existente
- Mantenimiento simple, realizando un backup a una tarjeta SD y un cambio de ventilador sencillo.
- Puesta en marcha simple usando el módulo Wi-Fi Smart Access o el panel de operador avanzado, IOP-2
- Configuración simple de aplicaciones de agua y aguas residuales utilizando sus asistentes de configuración

EXTREMADAMENTE ROBUSTO Y CONFIABLE

- Estable en todas las condiciones de red gracias a su reactancia de red integrada
- Cumple con los requisitos EMC y ofrece cables de longitudes notables
- Cumple con el estándar de armónicos EN 61000-3-12
- Su robustez y diseño compacto corresponden a un IP20 y, opcionalmente, IP21 en UL de tipo abierto
- Al presentar un recubrimiento de clase 3C3, puede funcionar en las condiciones ambientales más adversas, debido a su resistencia a contaminantes corrosivos (Opcional)

(* El Precio Lista no incluye IVA vigente
Precios sujetos a cambio sin previo aviso

Variadores electrónicos de velocidad SINAMICS G120X

EXTREMADAMENTE EFICIENTE

- Consiguiendo la mayor eficiencia energética al utilizarse junto a los motores síncronos de reluctancia de Siemens, SIMOTICS.
- El modo de Optimización de Rendimiento garantiza el mejor rendimiento posible, disminuyendo pérdidas con cargas dinámicas y optimizando la potencia de salida.
- Mediante PROFINET, permite la utilización de PROFenergy para reducir y controlar el uso de energía.
- SIPUMP, Sistema de control multibombas que permite tener un control de presión / caudal completo en adición y alternación de bombas con el uso de variadores de velocidad de la línea Sinamics G120X y una interfase simple, intuitiva y fácil de operar donde podrá observar y evaluar en tiempo real el comportamiento de su aplicación.

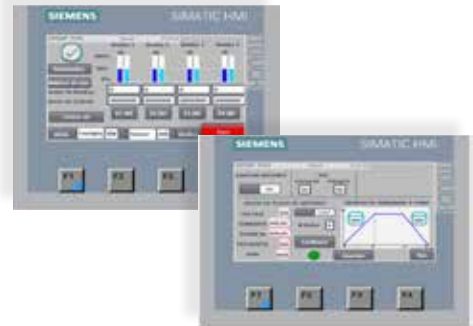

SIPUMP
Sistema de control
multibombas
integrando lo mejor
en tecnología

BENEFICIOS ADICIONALES:

- Garantía de 1 año
- Garantía extendida por la compra de un combo "Motor + Variador", 3 años de garantía sin costo adicional. Para tramitar su garantía debe ingresar los datos de su factura en www.motores.siemens.com --> garantía extendida.
- Centro de reparación y diagnóstico (ver página al final del capítulo)
- Soporte técnico directo a través de HotLine Técnica 01 8000 51 88 84
- Cursos de entrenamiento especializados SITRAIN

www.siemens.com/colombia/sitrain

(*) El Precio Lista no incluye IVA vigente
Precios sujetos a cambio sin previo aviso

Variadores electrónicos de velocidad SINAMICS G120X - 220 V AC Trifásico

Para motores trifásicos de corriente alterna.
Nueva familia de variadores de frecuencia Siemens.
El equipo ideal para mayor cantidad de aplicaciones.

Aplicación Bombas, Ventiladores y Compresores

No. de Depósito	Modbus RTU - BacNet Variador + Panel Inteligente	Tamaño	Pot. del motor (HP) ¹⁾	Corriente de Entrada (A)	Corriente de salida Máxima (A) ²⁾	Precio de lista COP
Equipos Sinamics G120X con comunicación Modbus RTU - Bacnet y CON Panel IOP-2 Integrado						
100599661	6SL3220-3YC10-0UB0	FSA	1	3,8	4.2	Bajo Consulta
100599663	6SL3220-3YC14-0UB0	FSA	2	6.7	7.4	
100599664	6SL3220-3YC16-0UB0	FSB	3	9.6	10.4	
100599665	6SL3220-3YC18-0UB0	FSB	4	12.7	13.6	
100599666	6SL3220-3YC20-0UB0	FSB	5	16.3	17.5	
100599667	6SL3220-3YC22-0UB0	FSC	7.5	20.8	22	
100599668	6SL3220-3YC24-0UB0	FSC	10	26.3	28	
100599669	6SL3220-3YC26-0UB0	FSD	15	40	42	
100599670	6SL3220-3YC28-0UB0	FSD	20	51	54	
100599671	6SL3220-3YC30-0UB0	FSD	25	64	68	
100599672	6SL3220-3YC32-0UB0	FSE	30	76	80	
100599673	6SL3220-3YC34-0UB0	FSE	40	98	104	
100599674	6SL3220-3YC36-0UB0	FSF	50	126	130	
100599675	6SL3220-3YC38-0UB0	FSF	60	149	154	
100599676	6SL3220-3YC40-0UB0	FSF	75	172	192	

PROFIBUS Variador + Panel Inteligente	PROFINET Variador + Panel Inteligente	Tamaño	Pot. del motor (HP) ¹⁾	Corriente de Entrada (A)	Corriente de salida Máxima (A) ²⁾	Precio de lista COP
Equipos Sinamics G120X con comunicación integrada y CON Panel de Operación IOP-2 Integrado						
100599677 / 6SL3220-3YC10-0UP0	100599693 / 6SL3220-3YC10-0UF0	FSA	1	3,8	4.2	Bajo Consulta
100599679 / 6SL3220-3YC14-0UP0	100599695 / 6SL3220-3YC14-0UF0	FSA	2	6.7	7.4	
100599680 / 6SL3220-3YC16-0UP0	100599696 / 6SL3220-3YC16-0UF0	FSB	3	9.6	10.4	
100599681 / 6SL3220-3YC18-0UP0	100599697 / 6SL3220-3YC18-0UF0	FSB	4	12.7	13.6	
100599682 / 6SL3220-3YC20-0UP0	100599698 / 6SL3220-3YC20-0UF0	FSB	5	16.3	17.5	
100599683 / 6SL3220-3YC22-0UP0	100599651 / 6SL3220-3YC22-0UF0	FSC	7.5	20.8	22	
100599684 / 6SL3220-3YC24-0UP0	100599652 / 6SL3220-3YC24-0UF0	FSC	10	26.3	28	
100599685 / 6SL3220-3YC26-0UP0	100599653 / 6SL3220-3YC26-0UF0	FSD	15	40	42	
100599686 / 6SL3220-3YC28-0UP0	100599654 / 6SL3220-3YC28-0UF0	FSD	20	51	54	
100599687 / 6SL3220-3YC30-0UP0	100599655 / 6SL3220-3YC30-0UF0	FSD	25	64	68	
100599688 / 6SL3220-3YC32-0UP0	100599656 / 6SL3220-3YC32-0UF0	FSE	30	76	80	
100599689 / 6SL3220-3YC34-0UP0	100599657 / 6SL3220-3YC34-0UF0	FSE	40	98	104	
100599690 / 6SL3220-3YC36-0UP0	100599658 / 6SL3220-3YC36-0UF0	FSF	50	126	130	
100599691 / 6SL3220-3YC38-0UP0	100599659 / 6SL3220-3YC38-0UF0	FSF	60	149	154	
100599692 / 6SL3220-3YC40-0UP0	100599660 / 6SL3220-3YC40-0UF0	FSF	75	172	192	

Notas:

- 1) Las potencias indicadas son solamente orientativas. La selección correcta del equipo debe hacerse con la corriente nominal y las condiciones de carga del motor.
- 2) Verificar dimensionamiento por corriente cuando la carga tenga ciclos continuos de sobrecarga
Por favor remitirse al catalogo ó a la hotline técnica para cualquier inquietud

(*) El Precio Lista no incluye IVA vigente
Precios sujetos a cambio sin previo aviso

Variadores electrónicos de velocidad SINAMICS G120X - 220 V AC Trifásico

Para motores trifásicos de corriente alterna.
Nueva familia de variadores de frecuencia Siemens.
El equipo ideal para mayor cantidad de aplicaciones.

Accesorios

Panel operador básico (BOP-2) Sinamics G120

Suministro como repuesto. Cada variador se entrega con un panel BOP-2

100070599	6SL3255-0AA00-4CA1	185.000
-----------	--------------------	---------

Panel operador inteligente (IOP) Sinamics G120

Incluye asistentes de configuración Bomba - ventilador.

100398818	6SL3255-0AA00-4JA2	740.000
-----------	--------------------	---------

Kit montaje en puerta de tablero

Permite la instalación de BOP-2 / IOP en la puerta de tablero, grado protección IP54/UL TYP12, cable conexión 5m.

100023451	6SL3256-0AP00-0JA0	153.000
-----------	--------------------	---------

Módulo WiFi Smart Access

Permite la conexión via WEB Server para la configuración y control del variador a través de un dispositivo móvil

100465340	6SL3255-0AA00-5AA0	750.000
-----------	--------------------	---------

Módulo de Ampliación de entradas / salidas

Módulo de ampliación de E/S 2 AI, 2 AO, 2 DI, 4 DO (relé)

100630917	6SL3255-0BE00-0AA0	707.000
-----------	--------------------	---------

Variadores electrónicos de velocidad SINAMICS G120X - 440 V AC Trifásico

Para motores trifásicos de corriente alterna.
Nueva familia de variadores de frecuencia Siemens.
El equipo ideal para mayor cantidad de aplicaciones.

Aplicación Bombas, Ventiladores y Compresores

No. de Depósito	Modbus RTU - BacNet Variador + Panel Inteligente	Tamaño	Pot. del motor (HP) ¹⁾	Corriente de Entrada (A)	Corriente de salida Máxima (A) ²⁾	Precio de lista COP
Equipos Sinamics G120X con comunicación Modbus RTU - Bacnet y CON Panel IOP-2 Integrado						
100664252	6SL3220-3YE10-OUB0	FSA	1	2.1	2.1	Bajo Consulta
100664253	6SL3220-3YE14-OUB0	FSA	2	3.6	3.4	
100664254	6SL3220-3YE16-OUB0	FSA	3	5.5	4.8	
100664255	6SL3220-3YE18-OUB0	FSA	4	6.9	6.2	
100664256	6SL3220-3YE20-OUB0	FSB	5	9.75	7.6	
100664257	6SL3220-3YE22-OUB0	FSB	7.5	12	11.0	
100664258	6SL3220-3YE24-OUB0	FSB	10	17	14.0	
100664259	6SL3220-3YE26-OUB0	FSC	15	24.5	21	
100664260	6SL3220-3YE28-OUB0	FSC	20	29.5	27	
100664261	6SL3220-3YE30-OUB0	FSD	25	36	34	
100664262	6SL3220-3YE32-OUB0	FSD	30	42	40	
100664263	6SL3220-3YE34-OUB0	FSD	40	57	52	
100664264	6SL3220-3YE36-OUB0	FSD	50	70	65	
100664265	6SL3220-3YE38-OUB0	FSE	60	86	77	
100664266	6SL3220-3YE40-OUB0	FSE	75	104	96	
100664267	6SL3220-3YE42-OUB0	FSF	100	140	124	
100664268	6SL3220-3YE44-OUB0	FSF	125	172	156	
100664269	6SL3220-3YE46-OUB0	FSF	150	198	180	
100664270	6SL3220-3YE48-OUB0	FSF	200	242	240	
100664271	6SL3220-3YE50-OAB0	FSG	250	301	302	
100664272	6SL3220-3YE52-OAB0	FSG	300	365	361	
100664273	6SL3220-3YE54-OAB0	FSG	400	471	477	
100664274	6SL3220-3YE56-OCB0	FSH	400	585	477	
100664275	6SL3220-3YE58-OCB0	FSH	450	654	515	
100664276	6SL3220-3YE60-OCB0	FSH	500	735	590	
100664277	6SL3220-3YE62-OCB0	FSJ	500	850	663	
100664278	6SL3220-3YE64-OCB0	FSJ	600	924	724	
100664279	6SL3220-3YE66-OCB0	FSJ	700	1038	830	

Notas:

- 1) Las potencias indicadas son solamente orientativas. La selección correcta del equipo debe hacerse con la corriente nominal y las condiciones de carga del motor.
- 2) Verificar dimensionamiento por corriente cuando la carga tenga ciclos continuos de sobrecarga
Por favor remitirse al catalogo ó a la hotline técnica para cualquier inquietud

(*) El Precio Lista no incluye IVA vigente
Precios sujetos a cambio sin previo aviso

Variadores electrónicos de velocidad SINAMICS G120X - 440 V AC Trifásico

Para motores trifásicos de corriente alterna.
Nueva familia de variadores de frecuencia Siemens.
El equipo ideal para mayor cantidad de aplicaciones.

Aplicación Bombas, Ventiladores y Compresores

No. de Depósito	PROFINET Variador + Panel Inteligente	Tamaño	Pot. del motor (HP) ¹⁾	Corriente de Entrada (A)	Corriente de salida Máxima (A) ²⁾	Precio de lista COP
Equipos Sinamics G120X con comunicación integrada y CON Panel de Operación IOP-2 Integrado						
100472852	6SL3220-3YE10-OUFO	FSA	1	2.1	2.1	Bajo Consulta
100481816	6SL3220-3YE14-OUFO	FSA	2	3.6	3.4	
100481817	6SL3220-3YE16-OUFO	FSA	3	5.5	4.8	
100481818	6SL3220-3YE18-OUFO	FSA	4	6.9	6.2	
100481819	6SL3220-3YE20-OUFO	FSB	5	9.75	7.6	
100481820	6SL3220-3YE22-OUFO	FSB	7.5	12	11.0	
100481821	6SL3220-3YE24-OUFO	FSB	10	17	14.0	
100481822	6SL3220-3YE26-OUFO	FSC	15	24.5	21	
100481823	6SL3220-3YE28-OUFO	FSC	20	29.5	27	
100481824	6SL3220-3YE30-OUFO	FSD	25	36	34	
100481825	6SL3220-3YE32-OUFO	FSD	30	42	40	
100481826	6SL3220-3YE34-OUFO	FSD	40	57	52	
100481827	6SL3220-3YE36-OUFO	FSD	50	70	65	
100481828	6SL3220-3YE38-OUFO	FSE	60	86	77	
100481829	6SL3220-3YE40-OUFO	FSE	75	104	96	
100481830	6SL3220-3YE42-OUFO	FSF	100	140	124	
100481831	6SL3220-3YE44-OUFO	FSF	125	172	156	
100481832	6SL3220-3YE46-OUFO	FSF	150	198	180	
100481833	6SL3220-3YE48-OUFO	FSF	200	242	240	
100481834	6SL3220-3YE50-OAFO	FSG	250	301	302	
100481835	6SL3220-3YE52-OAFO	FSG	300	365	361	
100481836	6SL3220-3YE54-OAFO	FSG	400	471	477	
100472853	6SL3220-3YE56-OCFO	FSH	400	585	477	
100472854	6SL3220-3YE58-OCFO	FSH	450	654	515	
100472855	6SL3220-3YE60-OCFO	FSH	500	735	590	
100472856	6SL3220-3YE62-OCFO	FSJ	500	850	663	
100472857	6SL3220-3YE64-OCFO	FSJ	600	924	724	
100472858	6SL3220-3YE66-OCFO	FSJ	700	1038	830	

Accesorios

Panel operador inteligente (IOP) Sinamics G120

Incluye asistentes de configuración Bomba - ventilador.

100398818	6SL3255-0AA00-4JA2	740.000
-----------	--------------------	---------

Kit montaje en puerta de tablero

Permite la instalación de BOP-2 / IOP en la puerta de tablero, grado protección IP54/UL TYP12, cable conexión 5m.

100023451	6SL3256-0AP00-0JA0	153.000
-----------	--------------------	---------

Módulo WiFi Smart Access

Permite la conexión vía WEB Server para la configuración y control del variador a través de un dispositivo móvil

100465340	6SL3255-0AA00-5AA0	750.000
-----------	--------------------	---------

Módulo de Ampliación de entradas / salidas

Módulo de ampliación de E/S 2 AI, 2 AO, 2 DI, 4 DO (relé)

100630917	6SL3255-0BE00-0AA0	707.000
-----------	--------------------	---------

Notas:

- 1) Las potencias indicadas son solamente orientativas. La selección correcta del equipo debe hacerse con la corriente nominal y las condiciones de carga del motor.
- 2) Verificar dimensionamiento por corriente cuando la carga tenga ciclos continuos de sobrecarga
Por favor remitirse al catalogo ó a la hotline técnica para cualquier inquietud

(*) El Precio Lista no incluye IVA vigente
Precios sujetos a cambio sin previo aviso

Variadores electrónicos de velocidad SINAMICS G120

GENERALIDADES

Sinamics G120 es un variador modular, que permite mayor flexibilidad para cualquier tipo de aplicación. Se componen de la Unidad de Control (CU) y el Módulo de potencia (PM), los cuales se pueden seleccionar y combinar libremente, según los requerimientos de la aplicación.

El variador Sinamics G120 cuenta con control V/F y control vectorial sin encoder y con encoder, chopper de freno incorporado, funciones de seguridad, ahorro de energía integrada, memory card opcional, comunicación PROFIBUS DP, PROFINET - Ethernet/IP, USS/MODBUS RTU, BACnet MS/TP y CANopen.

CARACTERÍSTICAS MECÁNICAS

- Compacto modular fácil el reemplazo de sus partes
- Instalación mecánica rápida y sencilla
- Innovador concepto de refrigeración
- Reactancia incluida en el bus DC (PM240-2)

FÁCIL DE USAR

- Puesta en marcha simple y optimizada.
- Macros de configuración
- Puerto USB incorporado.
- Simple almacenamiento y clonación de parámetros.
- Terminales de control extraíbles.

FUNCIONES DESTACABLES

- Hasta 450 metros de distancia al motor sin accesorios adicionales desde 200 HP
- Tamaño reducido desde 250 HP
- Filtro EMC Categoría C3 - EN61800-3
- Funciones de energía: ECO e Hibernación.
- Protocolo de comunicación incorporado PROFIBUS DP, PROFINET - Ethernet/IP, USS/MODBUS RTU, BACnet MS/TP y CANopen.
- Función de seguridad STO, SS1, SBC, SLS, SDI, SSM. [SIL1](#), [SIL2](#) y [SIL3](#)
- Bloques libres: Bloques de lógica libremente programables para operaciones lógicas AND/OR/Temporizadores/Flip-Flop/Comparadores/Sumadores/Restadores, etc

CARACTERÍSTICAS TÉCNICAS MÓDULO DE POTENCIA

Tensión de alimentación:	3AC 380-480 V +10 % -20 %
Frecuencia de Salida:	En control V/F: 0-650 Hz, En control vectorial: 0-200Hz, resolución 0.01 Hz
Tipo de protección:	IP20
Temperatura de operación máxima:	0 a 40°C y de 40 a 60°C con derrateo
Factor de Sobrecarga:	150% durante 57 seg en ciclos de 300 seg.

Unidad de control CU	Entradas/Salidas Digitales	Entradas/Salidas Análogas	Protocolo de Comunicación	Modo de control	En el precio de lista incluye Panel	Tipo de aplicación
CU240E - 2	6 / 3	2 / 2	RS485/USS/Modbus RTU, Profibus, PROFINET - Ethernet/IP	V/F y Control vectorial sin encoder	BOP - 2	Para todo tipo de aplicación
CU250S - 2	9/ 9	2 / 2	RS485/USS/Modbus RTU, Profibus, PROFINET - Ethernet/IP y CANopen	V/F y Control vectorial con encoder	BOP - 2	
CU230P - 2 HVAC	6 / 3	4 / 2	RS485/USS/Modbus RTU/BACnet MS/TP, Profibus, Profinet - Ethernet/IP y CANopen	V/F y Control vectorial sin encoder	IOP - 2	Bombas, ventiladores y compresores

BENEFICIOS ADICIONALES

- Garantía 1 año
- Garantía extendida por la compra de un combo "Motor + Variador", 3 años de garantía sin costo adicional. Para tramitar su garantía debe ingresar los datos de su factura en: www.motores.siemens.com --> garantía extendida.

(*) El Precio Lista no incluye IVA vigente
Precios sujetos a cambio sin previo aviso



Módulo de Potencia (PM)



Unidad de Control (CU)



Panel (BOP-2 / IOP) Smart Access



Variador Sinamics G120

Variadores electrónicos de velocidad SINAMICS G120

Para motores trifásicos de corriente alterna.

Variadores de velocidad modulares que permite mayor flexibilidad para todo tipo de aplicación.

No. de Depósito	Referencia	Tamaño	Pot. del motor (HP) ¹⁾	Corriente de Entrada (A)	Corriente de Salida Máxima (A) ²⁾	Precio de lista COP
Módulos de potencia PM240-2 a 220V - Trifásico						
100325155	6SL3210-1PB13-0ULO	FSA	1/2	4.2	3.2	Bajo Consulta
100325156	6SL3210-1PB13-8ULO	FSA	1	5.5	4.2	
100325158	6SL3210-1PB17-4ULO	FSB	2	9.7	7.4	
100325159	6SL3210-1PB21-0ULO	FSB	3	13.6	10.4	
100325160	6SL3210-1PB21-4ULO	FSC	4	17.7	13.6	
100325161	6SL3210-1PB21-8ULO	FSC	5	22.8	17.5	
100325162	6SL3210-1PC22-2ULO	FSC	7.5	29	22	
100325163	6SL3210-1PC22-8ULO	FSC	10	37	28	
100343451	6SL3210-1PC24-2ULO	FSD	15	40	42	
100343452	6SL3210-1PC25-4ULO	FSD	20	51	54	
100343453	6SL3210-1PC26-8ULO	FSD	25	64	68	
100343454	6SL3210-1PC28-0ULO	FSE	30	76	80	
100343455	6SL3210-1PC31-1ULO	FSE	40	98	104	
100361306	6SL3210-1PC31-3ULO	FSF	50	126	130	
100361307	6SL3210-1PC31-6ULO	FSF	60	149	154	
100361308	6SL3210-1PC31-8ULO	FSF	75	172	178	

Módulos de potencia PM240-2 a 440V - Trifásico

100325179	6SL3210-1PE12-3UL1	FSA	1	2,6	2.2	1.393.000
100325180	6SL3210-1PE14-3UL1	FSA	2	5,5	4.1	1.697.000
100325181	6SL3210-1PE16-1UL1	FSA	3	7,6	5.9	2.011.000
100325182	6SL3210-1PE18-0UL1	FSA	4	10,2	7.7	2.522.000
100325183	6SL3210-1PE21-1ULO	FSB	5	13,4	10.2	3.032.000
100325184	6SL3210-1PE21-4ULO	FSB	7.5	17.2	13.4	3.552.000
100325185	6SL3210-1PE21-8ULO	FSB	10	22,2	18	4.632.000
100325186	6SL3210-1PE22-7ULO	FSC	15	32,6	25	6.172.000
100325187	6SL3210-1PE23-3ULO	FSC	20	40	32	8.223.000
100337876	6SL3210-1PE23-8ULO	FSD	25	36	38	10.176.000
100337877	6SL3210-1PE24-5ULO	FSD	30	42	45	11.697.000
100337878	6SL3210-1PE26-0ULO	FSD	40	57	60	14.749.000
100337879	6SL3210-1PE27-5ULO	FSD	50	70	75	18.057.000
100337880	6SL3210-1PE28-8ULO	FSE	60	86	90	21.874.000
100337881	6SL3210-1PE31-1ULO	FSE	75	104	110	25.181.000
100361302	6SL3210-1PE31-5ULO	FSF	100	140	145	30.265.000
100361303	6SL3210-1PE31-8ULO	FSF	125	172	178	Bajo Consulta
100361304	6SL3210-1PE32-1ULO	FSF	150	198	205	
100361305	6SL3210-1PE32-5ULO	FSF	200	242	250	
100423668	6SL3210-1PE33-0CLO	FSG	250	300	302	
100423669	6SL3210-1PE33-7CLO	FSG	300	365	370	
100423680	6SL3210-1PE34-8CLO	FSG	400	470	477	

Notas:

- 1) Las potencias indicadas son solamente orientativas. La selección correcta del equipo debe hacerse con la corriente nominal y las condiciones de carga del motor.
- 2) Verificar dimensionamiento por corriente cuando la carga tenga ciclos continuos de sobrecarga. Por favor remitirse al catálogo ó a la hotline técnica para cualquier inquietud.

(*) El Precio Lista no incluye IVA vigente
Precios sujetos a cambio sin previo aviso

Variadores electrónicos de velocidad SINAMICS G120

El Sinamics G120 es un sistema modular de variadores de velocidad. Se componen de diferentes unidades funcionales basadas en unidad de control (cu) y módulo de potencia (pm), los cuales se pueden seleccionar y combinar libremente, según los requerimientos de la aplicación.

No. de Depósito	Referencia Unidad de Control + Panel	Unidad de control CU	Composición		Comunicación	Precio de lista COP
			Código y referencia de la unidad de control	Código y referencia del panel		
Unidades de control (CU)						
Unidad de Control CU240E-2						
100245574	6SL3244-0BB12-1BA1-Z0	CU240E-2	100173943 / 6SL3244-0BB12-1BA1	100070599 / 6SL3255-0AA00-4CA1	RS485/US / Modbus RTU	1.305.000
100236300	6SL3244-0BB12-1PA1-Z0	CU240E-2 DP	100173947 / 6SL3244-0BB12-1PA1	100070599 / 6SL3255-0AA00-4CA1	PROFIBUS DP	1.666.000
100274606	6SL3244-0BB12-1FA0-Z0	CU240E-2 PN	100221184 / 6SL3244-0BB12-1FA0	100070599 / 6SL3255-0AA00-4CA1	PROFINET (Ethernet/IP)	1.666.000
Unidad de Control CU250S-2						
100269194	6SL3246-0BA22-1BA0-Z0	CU250S-2	100259990 / 6SL3246-0BA22-1BA0	100070599 / 6SL3255-0AA00-4CA1	RS485/US / Modbus RTU	1.912.000
100269196	6SL3246-0BA22-1PA0-Z0	CU250S-2 DP	100259388 / 6SL3246-0BA22-1PA0	100070599 / 6SL3255-0AA00-4CA1	PROFIBUS DP	2.157.000
100269197	6SL3246-0BA22-1FA0-Z0	CU250S-2 PN	100259389 / 6SL3246-0BA22-1FA0	100070599 / 6SL3255-0AA00-4CA1	PROFINET (Ethernet/IP)	2.157.000
Unidad de Control CU230P-2						
100274720	6SL3243-0BB30-1HA3-Z0	CU230P-2 HVAC	100262798 / 6SL3243-0BB30-1HA3	100398818 / 6SL3255-0AA00-4JA2	RS485/US / Modbus RTU / BACnet MS/TP	2.113.000
100274721	6SL3243-0BB30-1PA3-Z0	CU230P-2 DP	100262799 / 6SL3243-0BB30-1PA3	100398818 / 6SL3255-0AA00-4JA2	PROFIBUS DP	2.270.000
100274605	6SL3243-0BB30-1FA0-Z0	CU230P-2 PN	100261069 / 6SL3243-0BB30-1FA0	100398818 / 6SL3255-0AA00-4JA2	PROFINET (Ethernet/IP)	2.270.000
Accesorios						
Panel operador básico (BOP-2) Sinamics G120						
Suministro como repuesto. Cada variador se entrega con un panel BOP-2						
100070599	6SL3255-0AA00-4CA1					185.000
Panel operador inteligente (IOP) Sinamics G120						
Incluye asistentes de configuración Bomba - ventilador.						
100398818	6SL3255-0AA00-4JA2					740.000
Kit montaje en puerta de tablero						
Permite la instalación de BOP-2 / IOP en la puerta de tablero, grado protección IP54/UL TYP12, cable conexión 5m.						
100023451	6SL3256-0AP00-0JA0					153.000
Módulo WiFi Smart Access						
Permite la conexión via WEB Server para la configuración y control del variador a través de un dispositivo móvil						
NUEVO	100465340	6SL3255-0AA00-5AA0				750.000
Encoder Incremental						
Versión HTL, conexión de 10-30 VDC, 200 mA, 1024 impulsos por vuelta, protección IP66, salidas A, B, A y B invertidas, cero, eje de salida hueco, máxima velocidad 9000 RPM.						
100425510	1XP8012-10					2.865.000
Cable para encoder						
100030874	6FX5002-2CA12-1AB0		Cable de señal preensamblado con un conector para encoder HTL y TTL de 1 metro de longitud			255.000

(* El Precio Lista no incluye IVA vigente
Precios sujetos a cambio sin previo aviso



Sistema Mecánico

- » Diseño modular
- » Innovador concepto de refrigeración

Funcionalidades

- » Variador para cualquier tipo de aplicación
- » Posicionamiento Simple
- » Seguridad integrada: STO, SS1, SBC, SLS, SDI, SSM.
- » Reactancia incorporada en el bus DC.
- » Funciones de ahorro de energía.



Comunicación

- » PROFIBUS DP, PROFINET - Ethernet/IP, USS/MODBUS RTU, BACnet MS/TP y CANopen

Variadores de velocidad Sinamics G120

Para mayor información contáctese con:
Marcelo León
leoncio.leon@siemens.com
Tel: + 57.1. 425 3315
Cel: +57. 314.413 0513
siemens.com/sinamics-G120

SIEMENS

Variadores electrónicos de velocidad SINAMICS V20, G120C, G120 - Accesorios



Resistencia de frenado



Reactancia de entrada

	Reactancia trifásica de entrada tipo	Corriente (A)	Para variadores a			
			220 V (HP)		440 V (HP)	
			1 AC	3 AC	3 AC	
■ 100349539	XXX:RLW-03P403	3.4	1/6		1	360.000
■ 100349540	XXX:RLW-04P803	4.8	1/3	0,5 ... 1	2	393.000
■ 100377008	XXX:RLW-07P603	9	1/2		3	437.000
■ 100349541	XXX:RLW-001103	11	1		4 ... 5	491.000
■ 100349543	XXX:RLW-002103	21	2	2 ... 4	7.5 ... 10	710.000
■ 100349544	XXX:RLW-002803	28	3	5		896.000
■ 100349545	XXX:RLW-003503	35	4	7,5 ... 10	15	940.000
■ 100376982	XXX:RLW-004603	46		15	20 ... 25	1.115.000
■ 100349546	XXX:RLW-005503	55		20	30	1.508.000
■ 100349547	XXX:RLW-006503	65		25		1.508.000
■ 100376983	XXX:RLW-008303	83		30	40	1.705.000
■ 100349548	XXX:RLW-010403	104		40	50 ... 60	2.317.000
■ 100377005	XXX:RLW-013003	130		50	75	2.645.000
■ 100349549	XXX:RLW-016003	160		60 ... 75	100	3.192.000
■ 100377006	XXX:RLW-020003	200			125	3.553.000
■ 100349550	XXX:RLW-025003	250			150	3.990.000
■ 100349551	XXX:RLW-032203	322			200 ... 250	4.843.000
■ 100349552	XXX:RLW-041403	414			300	5.444.000
■ 100377007	XXX:RLW-051503	515			400	6.559.000

	Resistencia de frenado	Potencia (W)	Resistencia (Ohm)	Para variadores a			
				220 V (HP)		440 V (HP)	
				1 AC	3 AC	3 AC	
Resistencias de frenado para la serie Micromaster Vector / Sinamics G120 PM240-2							
100352288	JJY:023146720008	50	180	0,5 ... 1	1		450.000
100352289	JJY:023151720007	120	68	2 ... 3	3		650.000
100352300	JJY:023163720018	250	39	4	5		780.000
100352301	JJY:023433720001	300	27		7.5 ... 10		996.000
100385542	JJY:023422620002	800	10		15 ... 25		2.350.000
100385543	JJY:023423320001	1200	7		30 ... 40		2.960.000
100385544	JJY:023434020003	2500	3		50 ... 75		4.842.000
100179967	6SL3201-OBE14-3AA0	75	370			0,5 ... 2	467.000
100179969	6SL3201-OBE21-0AA0	200	140			3 ... 5	661.000
100179971	6SL3201-OBE21-8AA0	75	375			7,5 ... 10	935.000
100179973	6SL3201-OBE23-8AA0	925	30			15 ... 25	1.261.000
100371081	JJY:023422620001	1100	25			30	1.861.000
100371082	JJY:023424020001	1850	15			40 ... 50	2.665.000
100385545	JJY:023434020001	2750	10			60 ... 75	3.997.000
100376529	JJY:023454020001	3850	7,1			100 ... 125	6.062.000
100371083	JJY:023464020001	5500	5			150 ... 200	8.189.000
100030247	6SL3000-1BE32-5AA0		2,2			250 ... 400	15.137.000

- Estos productos señalados no se encuentran disponibles en el Industry Mall, para solicitarlos deben consultar con el CAS o con el consultor de ventas.

(*) El Precio Lista no incluye IVA vigente
Precios sujetos a cambio sin previo aviso

SERVO-DRIVE PARA APLICACIONES DE CONTROL DE MOVIMIENTO

Sinamics V90

siemens.com/sinamics-v90

Modos de control integrados

Control de posición por entrada de tren de pulsos (PTI), modo de control de posicionamiento interno (IPos), control de velocidad y control de torque, todos integrados en el SINAMICS V90.

El variador tiene diversos modos de control integrados para satisfacer una amplia gama de aplicaciones.

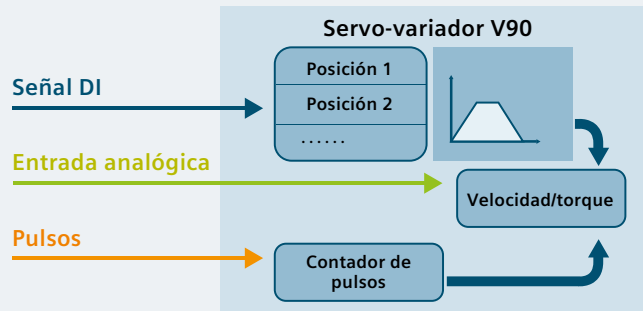

Funciones de posicionamiento integradas

- Referencias de posición, velocidad y aceleración pueden ser ingresadas
- Función de referenciación integrada
- Feed forward y feed backward – o una combinación de la entrada digital para seleccionar posición
- Habilitación de escalón de posicionamiento por entrada digital externa
- Posicionamiento absoluto y relativo.

Posicionamiento punto a punto por PLC sin funciones de especiales.

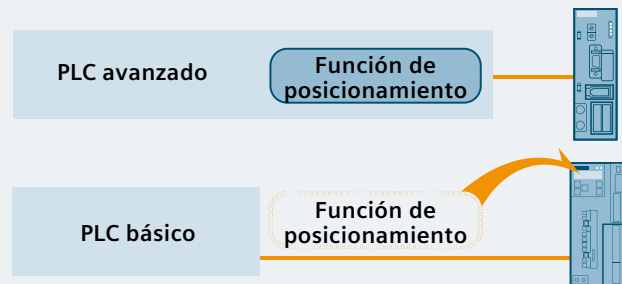

SIEMENS

Servoaccionamiento SINAMICS V90

Sinamics V90 Servo-Drive la solución perfecta para aplicaciones de posicionamiento simple.
Eficiencia en costos y versátil.

Servo-Accionamiento a 220V incluye:

- Servomotor 1FL6 con cuñero y Encoder Incremental TTL 2500PPR.
Servoaccionamiento Sinamics V90.
- Cable de potencia 5mtr, cable de encoder 5mtr y cable entre el variador y PLC 1mtr.
- Tipo de control a través de tren de pulsos y entrada analógica.
- Comunicación MODBUS RTU/rs485/USS.



Servomotor



Cable de Potencia



Cable de Encoder



Cable de freno



Cable entre Sinamics V90 y PLC



Potencia (kW)	Torque (Nm)	Altura Eje (mm)	SIMOTICS S-1FL6 servomotor		Descripción	SINAMICS V90		Cables		
			Referencia Servo	Referencia Variador		Cable de Potencia Referencia	Cable de Encoder Referencia	Cable para el freno Referencia	Cable entre variador y PLC Referencia	
0,05	0,16	20	100358153 1FL6022-2AF21-1AA1	100475564 6SL3210-5FB10-1UA2	SIMOTICS S-1FL6 Voltaje de operación: 220 V 3AC Velocidad nominal: 3.000 rpm Encoder incremental TTL 2500 incr.rev Incluye cuñero/chaveta Tolerancia N IP65 con sellos Compatible con SINAMICS V90	100358173 6FX3002-5CK01-1AF0	100358170 6FX3002-2CT20-1AF0	100358172 ● 6FX3002-5BK02-1AF0	100283603 6SL3260-4NA00-1VB0	
			100358154 ● 1FL6022-2AF21-1AB1							
			100358155 1FL6024-2AF21-1AA1							
0,1	0,32	20	100358156 ● 1FL6024-2AF21-1AB1	100475564 6SL3210-5FB10-1UA2						
			100358157 1FL6032-2AF21-1AA1							
			100358158 ● 1FL6032-2AF21-1AB1							
0,2	0,64	30	100358159 1FL6034-2AF21-1AA1	100475565 6SL3210-5FB10-2UA2						
			100358161 ● 1FL6034-2AF21-1AB1							
			100358162 1FL6042-2AF21-1AA1							
0,4	1,27	30	100358163 ● 1FL6042-2AF21-1AB1	100358177 6SL3210-5FB10-4UA1						
			100358164 1FL6044-2AF21-1AA1							
			100358165 ● 1FL6044-2AF21-1AB1							
0,75	2,39	40	100477676 1FL6052-2AF21-2AA1	100358178 6SL3210-5FB10-8UA0						
			100503220 ● 1FL6052-2AF21-2AB1							
			100489935 1FL6054-2AF21-2AA1							
1	3,18	40	100503221 ● 1FL6054-2AF21-2AB1	100358179 6SL3210-5FB11-0UA1						
			100477677 6FX3002-5CK32-1AF0							
			100439220 6FX3002-2CT12-1AF0							
1,5	4,78	50	100490671 ● 6FX3002-5BL03-1AF0	100358181 6SL3210-5FB11-5UA0						
			100358182 6SL3210-5FB12-0UA0							
2	6,37	50								

- Servomotores con freno, bajo impotación

(*) El Precio Lista no incluye IVA vigente
Precios sujetos a cambio sin previo aviso

Servoaccionamiento SINAMICS V90

Sinamics V90 Servo-Drive la solución perfecta para aplicaciones de posicionamiento simple.
Eficiencia en costos y versátil.



Servo-Accionamiento a 220V incluye: Servomotor 1FL6 con cuñero y Encoder Incremental TTL 2500PPR.
Servoaccionamiento Sinamics V90. Cable de potencia 5mtr, cable de encoder 5mtr y cable entre el variador y PLC 1mtr.
Comunicación Profinet (PN)

Potencia (kW)	Torque (Nm)	Altura Eje (mm)	SIMOTICS S-1FL6 servomotor		SINAMICS V90		Cables		
			Referencia Servo	Descripción	Referencia Variador	Cable de Potencia Referencia	Cable de Encoder Referencia	Cable para el freno Referencia	
0,05	0,16	20	100358153 1FL6022-2AF21-1AA1	SIMOTICS S-1FL6 Voltaje de operación: 220 V 3AC Velocidad nominal: 3.000 rpm Encoder incremental TTL 2500 incr./rev Incluye cuñero/chaveta Tolerancia N IP65 con sellos Compatible con SINAMICS V90	100475566 6SL3210-5FB10-1UF2	100358173 6FX3002-5CK01-1AF0	100358170 6FX3002-2CT20-1AF0	100358172 ● 6FX3002-5BK02-1AF0	
			100358154 ● 1FL6022-2AF21-1AB1						
0,1	0,32	20	100358155 1FL6024-2AF21-1AA1		100475566 6SL3210-5FB10-1UF2				
			100358156 ● 1FL6024-2AF21-1AB1						
0,2	0,64	30	100358157 1FL6032-2AF21-1AA1		100475567 6SL3210-5FB10-2UF2				
			100358158 ● 1FL6032-2AF21-1AB1						
0,4	1,27	30	100358159 1FL6034-2AF21-1AA1		100381815 6SL3210-5FB10-4UF1				
			100358161 ● 1FL6034-2AF21-1AB1						
0,75	2,39	40	100358162 1FL6042-2AF21-1AA1		100371819 6SL3210-5FB10-8UF0				
			100358163 ● 1FL6042-2AF21-1AB1						
1	3,18	40	100358164 1FL6044-2AF21-1AA1		100381816 6SL3210-5FB11-0UF1				
			100358165 ● 1FL6044-2AF21-1AB1						
1,5	4,78	50	100477676 1FL6052-2AF21-2AA1		100381817 6SL3210-5FB11-5UF0				
			100503220 ● 1FL6052-2AF21-2AB1						
2	6,37	50	100489935 1FL6054-2AF21-2AA1	100477677 6FX3002-5CK32-1AF0					
			100503221 ● 1FL6054-2AF21-2AB1						

No. de Depósito	Potencia (kW)	Torque (Nm)	Altura Eje (mm)	SPI	Descripción	Referencia	Precio de lista COP
-----------------	---------------	-------------	-----------------	-----	-------------	------------	---------------------

KIT Sinamics V90 > Servomotor + Controlado (PN) + Cables

	0,4	1,27	30	100379080	Kit servomotor sin freno, variador y cables	6SL3200-0AE40-0AA0	2.914.000
--	-----	------	----	-----------	---	--------------------	-----------

- Servomotores con freno, bajo impotación

(*) El Precio Lista no incluye IVA vigente
Precios sujetos a cambio sin previo aviso

Sistemas avanzados para control de movimiento

SINAMICS S110/S120

Drive de alto desempeño para tareas de control de movimiento

El sistema flexible y modular para tareas sofisticadas y de alto desempeño. Numerosos componentes y funciones están disponibles para diseñar la solución óptima y a la medida. SINAMICS S120 presenta poderosos drives de un único eje o multi-ejes (ejes coordinados), soportando funciones vectoriales o servo (Motores de inducción o servomotores).

- Soluciones óptimas para productividad y flexibilidad:
- Sistema totalmente modular para adaptarse a conceptos de máquinas.
- Ingeniería y puesta en servicio rápida con herramientas gráficas como SIZER y STARTER y cableado simple con el Drive-Clq
- Potencias: 0,12KW - 4500KW
- Voltajes: 230V hasta 1HP / 380V- 480V
- Principios de control: v/f control en lazo abierto, Control Vectorial con/sin sensor y Control Servo con/sin sensor
- Comunicaciones: Profibus - Profinet
- Integra rectificadores regenerativos no controlados y regenerativos activos AFE.

Mayor información en:

<http://www.siemens.com/sinamics-s120>

<http://www.siemens.com/sinamics-s110>



SIMOTION

El controlador para tareas de control de movimiento para máquinas de producción

SIMOTION es apropiado para todas las máquinas con control de movimiento, desde las tareas simples hasta las más complejas. Se enfoca en una solución simple y flexible para numerosas tareas de control de movimiento.

Diseño innovador de plataforma para fácil y máxima optimización, que comprende:

Todas las máquinas requieren control de movimiento, interfaz lógica (PLC) y tareas especializadas y de control. El sistema fusiona estas características con considerables ventajas:

- Menores costos de ingeniería y mayor desempeño de la máquina
- Pérdidas de tiempo crítico entre interfaces son eliminados
- Simple, uniforme y transparente programación y diagnóstico para toda la máquina con una sola herramienta.

Diferentes plataformas de hardware dependiendo de la configuración de la máquina:

- SIMOTION D - Compacto basado e integrado en la estructura del drive.
- SIMOTION C - Modular y flexible basado en sistemas S7.
- SIMOTION P - Abierto para tareas adicionales, integra el control de movimiento y HMI en una sola plataforma.

Software de ingeniería mejorado y fácil de usar SIMOTION SOCAT, donde todas las tareas son resueltas con interfaz increíblemente gráfica: configuración, programación, pruebas y puesta en servicio.

Mayor información en:

<http://www.siemens.com/simotion>



(*) El Precio Lista no incluye IVA vigente
Precios sujetos a cambio sin previo aviso

Servomotores para tareas de alto desempeño

SINUMERIK

El control numérico para máquinas herramientas - CNC

El Sistema de automatización SINUMERIK es modular y escalable e incorpora múltiples productos para máquinas herramientas. Diseñado para aplicaciones estándar como tornos y fresas, pero con posibilidad de usar en sistemas de control numérico de mayor desempeño como un sistema CNC basado en Drive o como una solución basada en PC. Este sistema CNC hace sus operaciones más innovadoras y competitivas.

La nueva línea Solution Line involucra tres tipos de controles, dependiendo de las necesidades de la máquina:

- Sinumerik 808 - 808 Advance
- Sinumerik 828D Basic - 828D
- Sinumerik 840D sl

Mayor información en:

<http://www.siemens.com/sinumerik>



SERVOMOTORES ASÍNCRONOS 1PH8 (Motores de imanes permanentes)

Servomotores asíncronos para aplicaciones de mayor dinámica que un motor estándar, control de velocidad preciso y control de velocidad medio. Motores de inducción de dimensiones compactas, mayor potencia por volumen constructivo.

Los 1PH8 están disponibles en un amplio rango de potencias, velocidades y opciones. Tienen un excelentes propiedades en vibración y movimientos suaves, también una alta resistencia a fuerzas axiales.

Rango de motores:

- Potencias = 3.7 KW - 385 KW
- Velocidades = 400 rpm - 2900 rpm
- Torque = 22 Nm - 2480 Nm

Aplicaciones:

En máquinas herramientas normalmente es usado como usillo.

En máquinas de producción - Izaje, máquinas impresoras, bobinadoras, extrusoras, hilanderas.

Mayor información en:

<http://www.siemens.com/motors>



SERVOMOTORES SÍNCRONOS - 1FT / 1FK

Los motores 1FK7 son muy compactos, ventilación natural, de imán permanente están disponibles en versiones de alta dinámica y compactos. Tienen altas capacidades de sobrecarga y conectores adaptables. El motor para múltiples aplicaciones de control preciso de velocidad y posicionamiento, elevadas capacidades de aceleración, debido a rotores de muy baja inercia.

Rango de motores:

- Potencias = 0.05 KW - 8,2 KW
- Velocidades = 2000 rpm - 6000 rpm
- Torque = 0.18Nm - 48Nm

Aplicaciones:

Máquinas herramientas, Robots, sistemas de manipulación, máquinas empacadoras, textiles, máquinas procesadoras de madera, vidrio, cerámica y minerales.

Los motores 1FT6 de mediana potencia, para aplicaciones de precisión, con variadas opciones de ventilación. Son motores asíncronos de imán permanente, con un muy bajo ripple de torque y una característica de torque casi constante, con un grado de protección muy elevado IP68, y elevada presión.

Rango de motores:

- Potencias = 0.2 - 118 KW
- Velocidades = 1500 rpm - 6000 rpm
- Torque = 0.4 Nm - 700 Nm

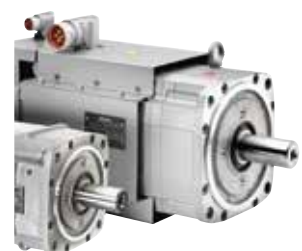

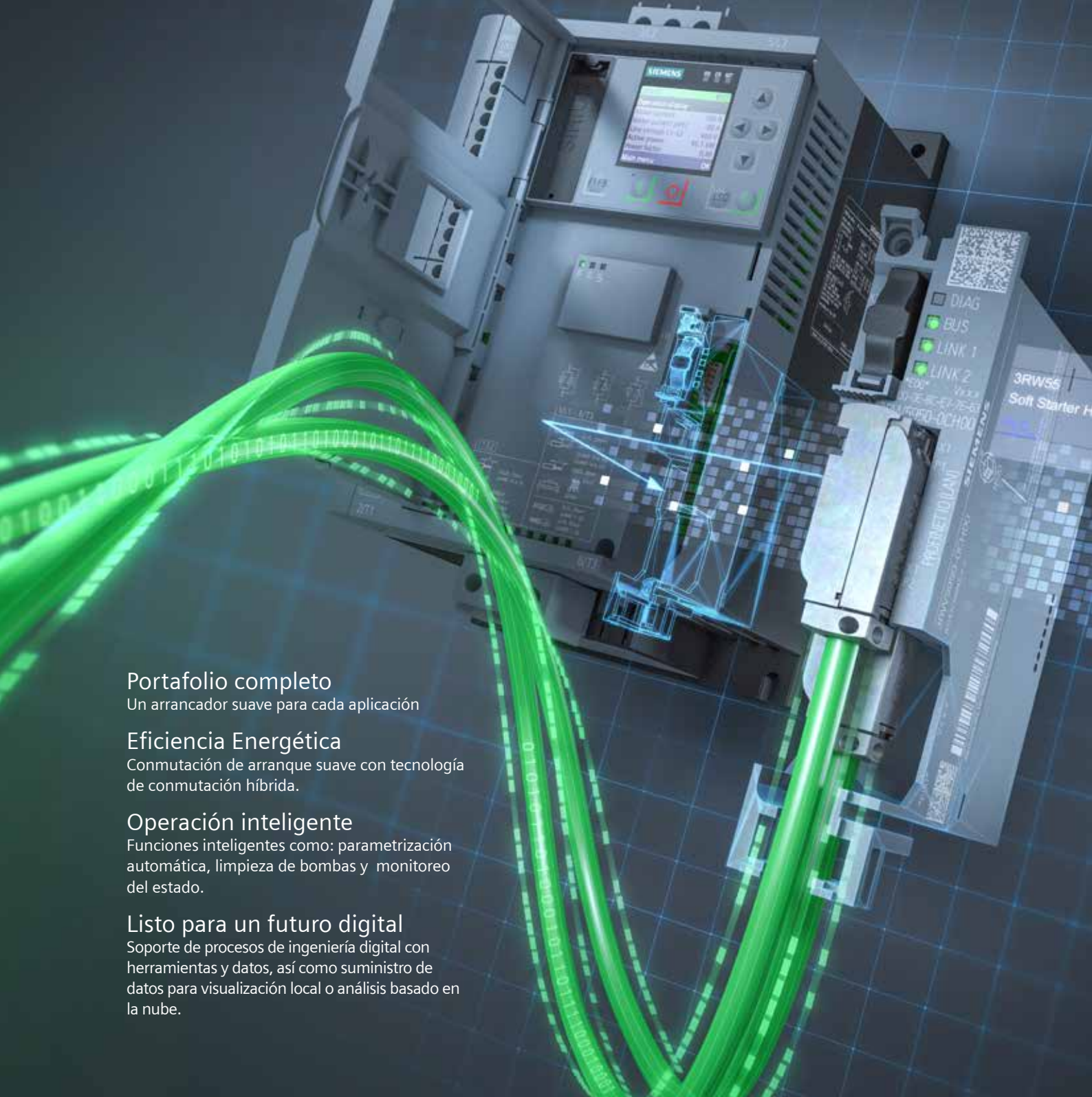

Portafolio completo

Un arrancador suave para cada aplicación

Eficiencia Energética

Conmutación de arranque suave con tecnología de conmutación híbrida.

Operación inteligente

Funciones inteligentes como: parametrización automática, limpieza de bombas y monitoreo del estado.

Listo para un futuro digital

Soporte de procesos de ingeniería digital con herramientas y datos, así como suministro de datos para visualización local o análisis basado en la nube.

Arrancadores Suaves 3RW

Para mayor información: maria.yepes@siemens.com
[siemens.com/soft-starter](https://www.siemens.com/soft-starter)

SIEMENS

Arrancadores electrónicos suaves SIRIUS 3RW

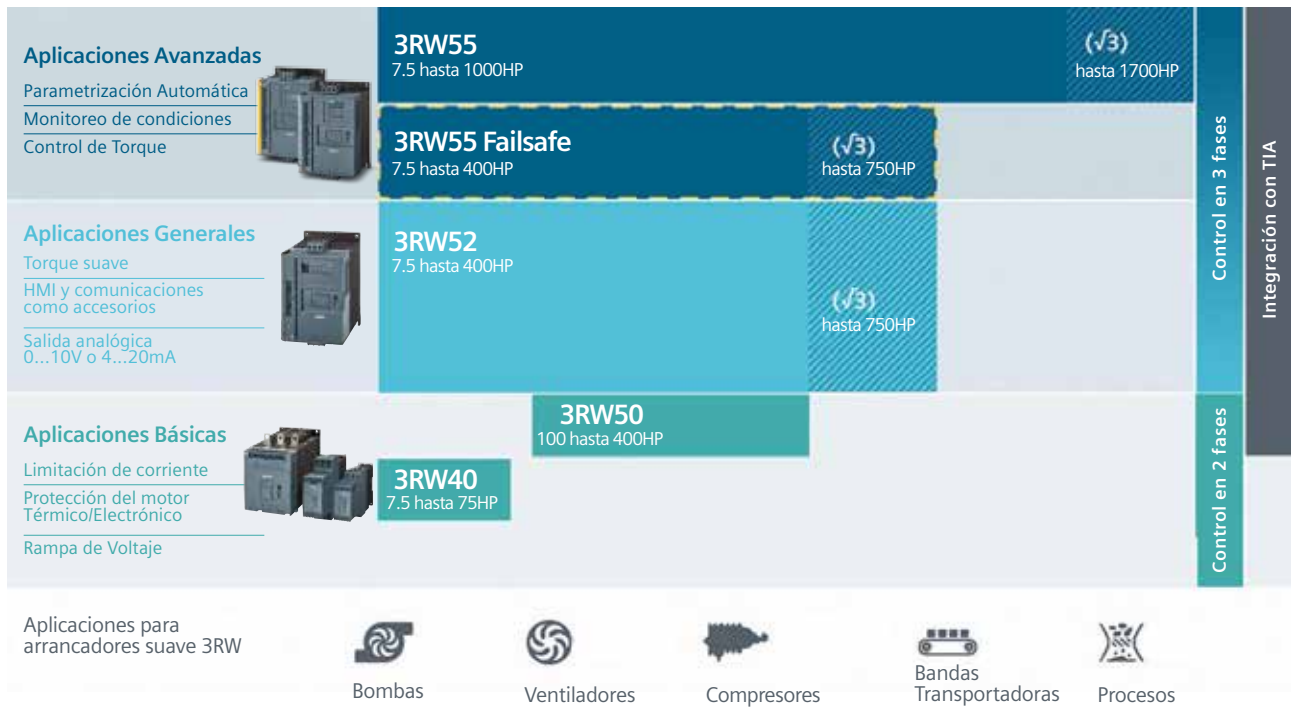

	Aplicaciones básicas Sirius 3RW40	Aplicaciones generales Sirius 3RW50	Aplicaciones estándar Sirius 3RW52	Aplicaciones avanzadas Sirius 3RW55
--	--------------------------------------	--	---------------------------------------	--

Especificaciones técnicas

Voltaje de operación	200-480 VAC (-15/10 %)	200-480 VAC (-15/10 %)	200-480 VAC (-15/10 %)	200-480 VAC (-15/10 %)
Frecuencia de operación	50... 60Hz	50... 60Hz	50... 60Hz	50... 60Hz
Temperatura de operación	-25...+60°C	-25...+60°C	-25...+60°C	-25...+60°C
Tensión de control	110...230 VAC/DC	110...250 VAC/DC	110...250 VAC	110...250 VAC
Rampa de tensión	40... 100%	30... 100%	30... 100%	20... 100%
Potenciómetro de ajuste	0... 20s	0... 20s	0... 20s	0... 360s
Control de torque	-	-	-	
Torque de arranque				10... 100%
Límite de torque				20... 200%
Bypass incorporado	Si	Si	Si	Si
Protección integrada del equipo	Si	Si	Si	Si
Frenado DC	-	-	-	Si
Monitoreo de estado y fallas	Si	Si	Si	Si
Entradas y salidas programables	-	-	Si	Si
Entrada de termistor PTC	*	*	*	Si
Control en fases	2	2	3	3
Salida analógica	-	Si	Si	Si
Parametrización automática	-	-	-	Si
Arranques pesados (Clase 30)	-	-	-	Si
Máxima corriente de arranque % de la corriente nominal del motor	700%	700%	700%	700%
Máximo número de arranques por hora	5	5	5	5

* Para entrada de termistor PTC, favor consultar

(*) El Precio Lista no incluye IVA vigente
Precios sujetos a cambio sin previo aviso

Arrancadores electrónicos suaves SIRIUS 3RW40

Para aplicaciones básicas para motores desde 12.5 Amp hasta 106 Amp
Equipos para extender la vida útil del sistema mecánico del accionamiento
y reducir las paradas del proceso por mantenimiento. Reduce los picos de
corriente en el arranque.



No. de Depósito	Tipo	Tamaño	I nominal ²⁾ motor (A)	Potencia del motor (HP) ¹⁾		Precio de lista COP
				220 V	440 V	
Tensión de conexión 200 - 480V						
Voltaje de control 110 - 230 VAC						
100018223	3RW4024-1BB14	S0	12.5	3.0	5.0	1.355.600
100018244	3RW4026-1BB14	S0	25	5.0	10	1.586.500
100018212	3RW4027-1BB14	S0	32	7.5	15	1.859.100
100018241	3RW4028-1BB14	S0	38	10	20	2.185.800
100018214	3RW4036-1BB14	S2	45	10	25	2.785.000
100018225	3RW4037-1BB14	S2	63	15	30	3.014.700
100018246	3RW4038-1BB14	S2	72	20	40	3.877.000
100018221	3RW4046-1BB14	S3	80	20	40	4.315.700
100018232	3RW4047-1BB14	S3	106	30	60	4.680.600

Notas:

- 1) Las potencias indicadas son solamente orientativas. La selección correcta del equipo debe hacerse con la corriente nominal del motor.
- 2) Las Corrientes Nominales Indicadas a 40°C
Para potencias superiores en la línea 3RW40 favor consultar.
Para cargas de alto torque de arranque o de alta inercia, se recomienda sobredimensionar el arrancador en un tamaño superior. Este equipo tiene protección de sobrecarga interna.

(*) El Precio Lista no incluye IVA vigente
Precios sujetos a cambio sin previo aviso

Arrancadores electrónicos suaves SIRIUS 3RW50

Para aplicaciones básicas para motores desde 143A hasta 570A.
Equipos para extender la vida útil del sistema mecánico del accionamiento y reducir las paradas del proceso por mantenimiento.
Reduce los picos de corriente en el arranque.
Como opcional se puede instalar tarjeta de comunicación (Profinet, Profibus, Modbus TCP, Modbus RTU, Ethernet/IP) y Panel de control (Se parametriza por medio de potenciómetros)
Voltaje de control 110 - 250 VAC



No. de Depósito	Tipo	Tamaño	I nominal motor ²⁾ (A)	Potencia del motor (HP) ¹⁾		Precio de lista COP
				220V	440V	
Tensión de conexión 200-480V						
100647547	3RW5055-6AB14	S6	143	30	75	4.926.000
100655540	3RW5056-6AB14	S6	171	40	75	5.629.700
100655541	3RW5072-6AB14	S12	210	50	100	6.200.000
100541065	3RW5073-6AB14	S12	250	60	125	6.811.400
100655542	3RW5074-6AB14	S12	315	75	150	7.492.800
100655666	3RW5075-6AB14	S12	370	100	200	8.296.000
100655667	3RW5076-6AB14	S12	470	125	250	8.787.400
100655668	3RW5077-6AB14	S12	570	150	300	9.300.000

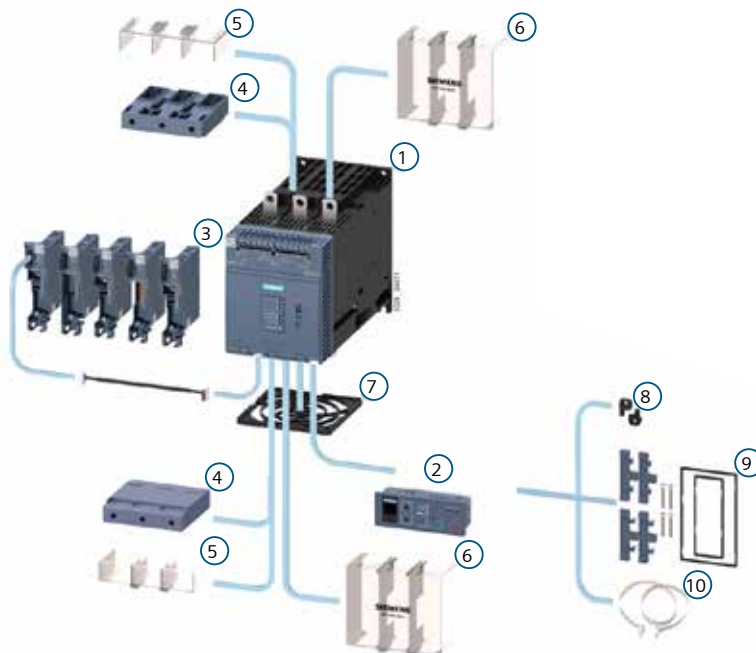

- ① Arrancador Suave 3RW50
- ② Panel HMI
- ③ Módulos de comunicación
- ④ Bloques Bornas de conexión (bajo pedido).
- ⑤ Cobertores para bloque de bornas (bajo pedido).
- ⑥ Cobertores para bloque de bornas y cableado (bajo pedido).
- ⑦ Protección del ventilador (bajo pedido).
- ⑧ Accesorio para montaje en pared
- ⑨ Kit de montaje en puerta IP65
- ⑩ Cable de conexión HMI - Arrancador Suave

No. de Depósito	Descripción	Diagrama	Precio de lista COP
Accesorios para 3RW50			
100468929	3RW5980-OHS00	Panel básico para programación	321.300
100468963	3RW5980-OHD00	Kit montaje en puerta de tablero	107.200
100018020	3UF7933-OBA00-0	Cable de conexión panel puerta - arrancador 2,5 m	140.000
100468967	3RW5980-OHC60	Cable de conexión panel puerta - arrancador 5 m	140.000
100433713	3RW5980-OCS00	Módulos de comunicación PROFINET	918.000
100468964	3RW5980-OCPO0	Módulos de comunicación PROFIBUS	918.000
100468965	3RW5980-OCT00	Módulos de comunicación Modbus TCP	918.000
100489982	3RW5980-OCRO0	Módulos de comunicación Modbus RTU	918.000
100489987	3RW5980-OCE00	Módulo de comunicación Ethernet/IP	918.000

Notas:

- 1) Las potencias indicadas son solamente orientativas. La selección correcta del equipo debe hacerse con la corriente nominal del motor.
 - 2) Las Corrientes Nominales Indicadas a 40°C
- Importación bajo pedido

(*) El Precio Lista no incluye IVA vigente
Precios sujetos a cambio sin previo aviso

Arrancadores electrónicos suaves SIRIUS 3RW52

Para aplicaciones estándar para motores desde 25 A hasta 570 A.
Equipos para extender la vida útil del sistema mecánico del accionamiento y reducir las paradas del proceso por mantenimiento.
Reduce los picos de corriente en el arranque.
Voltaje de control 110 - 250 VAC.
Como opcional se puede instalar tarjeta de comunicación (Profinet, Profibus, Modbus TCP, Modbus RTU, Ethernet/IP) y Panel de control (Se parametriza por medio de potenciómetros).



No. de Depósito	Tipo	I nominal ²⁾ motor (A)	Potencia del motor (HP) ¹⁾		Precio de lista COP
			220 V	440 V	
100468968	3RW5215-1AC14	25	7.5	15	2.513.500
100468969	3RW5216-1AC14	32	10	20	2.808.500
100468970	3RW5217-1AC14	38	10	20	3.302.500
100468971	3RW5224-1AC14	47	15	30	4.207.300
100468972	3RW5225-1AC14	63	20	40	4.458.600
100468973	3RW5226-1AC14	77	25	50	4.786.500
100468974	3RW5227-1AC14	93	30	60	5.245.500
100468975	3RW5234-6AC14	113	30	75	5.744.800
100468976	3RW5235-6AC14	143	40	100	6.720.800
100468977	3RW5236-6AC14	171	50	100	8.036.400
100468978	3RW5243-6AC14	210	60	125	8.895.400
100468979	3RW5244-6AC14	250	75	150	10.440.500
100468980	3RW5245-6AC14	315	100	200	12.043.700
100468981	3RW5246-6AC14	370	125	250	14.483.900
100468982	3RW5247-6AC14	470	150	350	17.757.800
100468983	3RW5248-6AC14	570	200	400	19.540.200

- ① Arrancador Suave 3RW52
- ② Paneles HMI
- ③ Módulos de comunicación
- ④ Tapa Cobertora
- ⑤ Protección de ventiladores (bajo pedido).
- ⑥ Cobertores para bloque de bornas (bajo pedido).
- ⑦ Accesorio para montaje en pared
- ⑧ Kit de montaje en puerta IP65
- ⑨ Cable de conexión HMI - Arrancador Suave

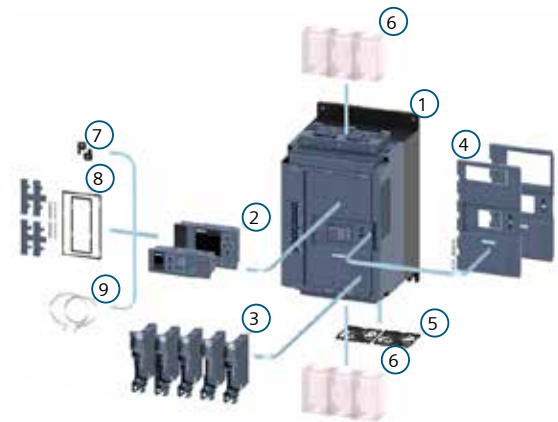

Accesorios para 3RW52

100468929	3RW5980-OHS00	Panel básico para programación	ver número 2 en la gráfica	321.300
100468960	3RW5980-OHF00	Panel avanzado para programación		928.900
100468961	3RW5950-OGL40	Tapa cobertora arrancador panel básico	ver número 4 en la gráfica	53.700
100468962	3RW5950-OGL30	Tapa cobertora arrancador panel avanzado		53.700
100468963	3RW5980-OHD00	Kit montaje en puerta de tablero	ver número 8 en la gráfica	107.200
100017986	3UF7931-OAA00-0	Cable de conexión interno panel - arrancador 0,1 m		38.300
100017987	3UF7932-OAA00-0	Cable de conexión interno panel - arrancador 0,5 m		59.000
100018020	3UF7933-OBA00-0	Cable de conexión panel puerta - arrancador 2,5 m	Ver número 9 en la gráfica	140.000
100468967	3RW5980-OHC60	Cable de conexión panel puerta - arrancador 5 m		140.000
100433713	3RW5980-OCS00	Módulos de comunicación PROFINET		918.000
100468964	3RW5980-OCPO0	Módulos de comunicación PROFIBUS	ver número 3 en la gráfica	918.000
100468965	3RW5980-OCT00	Módulos de comunicación Modbus TCP		918.000
100489982	3RW5980-OCRO0	Módulos de comunicación Modbus RTU		918.000
100489987	3RW5980-OCE00	Módulo de comunicación Ethernet/IP		918.000

Notas:

- 1) Las potencias indicadas son solamente orientativas. La selección correcta del equipo debe hacerse con la corriente nominal del motor.
- 2) Las Corrientes Nominales Indicadas a 40°C

(*) El Precio Lista no incluye IVA vigente
Precios sujetos a cambio sin previo aviso

Arrancadores electrónicos suaves SIRIUS 3RW55

Para aplicaciones de alto nivel para motores desde 25A hasta 1280A.
Equipos para extender la vida útil del sistema mecánico del accionamiento y reducir las paradas del proceso por mantenimiento.

Reduce los picos de corriente en el arranque.

Voltaje de control 110 - 250 VAC

El arrancador incluye el panel avanzado para configuración y parametrización.



No. de Depósito	Tipo	I nominal ¹⁾ motor (A)	Potencia del motor (HP) ²⁾		Precio de lista COP
			220 V	440 V	
100468984	3RW5515-1HA14	25	7.5	15	3.964.200
100468985	3RW5516-1HA14	32	10	20	4.510.900
100468986	3RW5517-1HA14	38	15	25	5.195.100
100468987	3RW5524-1HA14	47	15	30	5.695.100
100468988	3RW5525-1HA14	63	25	40	5.940.600
100468989	3RW5526-1HA14	77	30	50	6.473.600
100468990	3RW5527-1HA14	93	20	60	7.016.800
100468991	3RW5534-6HA14	113	40	75	8.179.400
100468992	3RW5535-6HA14	143	50	100	9.587.700
100468993	3RW5536-6HA14	171	60	125	11.328.700
100468994	3RW5543-6HA14	210	75	150	12.974.400
100468995	3RW5544-6HA14	250	100	200	15.369.000
100468996	3RW5545-6HA14	315	125	225	17.998.900
100468997	3RW5546-6HA14	370	150	250	21.054.800
100468998	3RW5547-6HA14	470	200	300	24.721.200
100468999	3RW5548-6HA14	570	225	400	28.126.200
• 100489983	3RW5552-6HA14	630	200	450	31.938.900
• 100486851	3RW5553-6HA14	720	250	500	35.589.100
• 100489984	3RW5554-6HA14	840	300	700	38.804.900
• 100489985	3RW5556-6HA14	1100	400	850	44.905.300
• 100489986	3RW5558-6HA14	1280	450	950	51.329.500

- ① Arrancador Suave 3RW55
- ② Módulos de comunicación
- ③ Tapa Cobertura
- ④ Protección de ventiladores (bajo pedido).
- ⑤ Cobertores para bloque de bornas (bajo pedido).
- ⑥ Accesorio para montaje en pared
- ⑦ Kit de montaje en puerta IP65
- ⑧ Cable de conexión HMI - Arrancador Suave

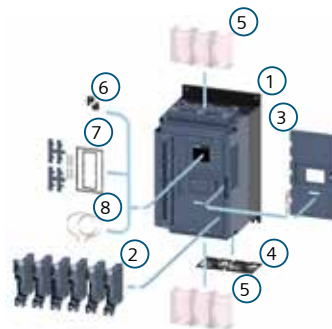

No. de Depósito	Descripción	Diagrama	Precio de lista COP
Accesorios para 3RW55			
100468963	3RW5980-0HD00	Kit montaje en puerta de tablero	107.200
100017986	3UF7931-0AA00-0	Cable de conexión interno panel - arrancador 0,1 m	38.300
100017987	3UF7932-0AA00-0	Cable de conexión interno panel - arrancador 0,5 m	59.000
100018020	3UF7933-0BA00-0	Cable de conexión panel puerta - arrancador 2,5 m	140.000
100468967	3RW5980-0HC60	Cable de conexión panel puerta - arrancador 5 m	140.000
100433713	3RW5980-0CS00	Módulos de comunicación PROFINET	918.000
100488647	3RW5950-0CH00	Módulos de comunicación PROFINET 2 PUERTOS	1.224.300
100468964	3RW5980-0CP00	Módulos de comunicación PROFIBUS	918.000
100468965	3RW5980-0CT00	Módulos de comunicación Modbus TCP	918.000
100489982	3RW5980-0CR00	Módulos de comunicación Modbus RTU	918.000
100489987	3RW5980-0CE00	Módulo de comunicación Ethernet/IP	918.000
100468966	3RW5950-0GL20	Tapa cobertura arrancador	53.700
100475795	3ZS1320-6CE11-0YB5	Software de programación para Arrancadores Suaves 3RW52/55	2.778.500

Notas:

1) Las Corrientes Nominales Indicadas a 40°C

2) Las potencias indicadas son solamente orientativas. La selección correcta del equipo debe hacerse con la corriente nominal del motor.

- Importación bajo pedido

(*) El Precio Lista no incluye IVA vigente
Precios sujetos a cambio sin previo aviso

3 Sirius Innovations

3/2	Contactores Sirius Innovations 3RT20
3/5	Accesorios para contactores
3/7	Repuestos para contactores
3/8	Contactores de estado sólido 3RF
3/9	Equivalencias contactores 3RT10/3RT20 Sirius
3/12	Relés de sobrecarga bimetálicos y electrónicos Sirius Innovations
3/13	Accesorios para relés de sobrecarga
3/14	Relés de estado sólido 3RF
3/15	Equivalencias relés de sobrecarga bimetálicos y electrónicos 3RU11 / 3RU21
3/17	Guardamotores Sirius Innovations
3/18	Accesorios para guardamotores
3/19	Arrancadores directos Sirius 3RE en caja
3/20	Transferencias Automáticas por contactores
3/21	Arrancadores compactos 3RA6
3/22	Sistema de alimentación SIRIUS 3RV29
3/24	Relé inteligente para protección y mando Simocode Pro
3/29	Seguridad de máquinas / dispositivos de detección
3/30	Seguridad de máquinas / dispositivos de evaluación
3/31	Seguridad de máquinas / dispositivos de reacción
3/32	Arrancadores híbridos 3RM
3/34	Arrancadores ET200SP
3/37	Relés acopladores y convertidores de señal 3RQ
3/38	Relés industriales de interfaz series LZX
3/39	Relés de supervisión 3UG
3/41	Relés de tiempo Sirius 3RP, 7PV
3/42	Aparatos de mando y señalización Sirius Act Plástica
3/45	Aparatos de mando y señalización Sirius Act Metálica
3/52	Interruptores de posición Sirius 3SE5
3/53	Columnas y lámparas de señalización Sirius 8WD balizas

Para mayor información contactar a:

Aparatos de maniobra y control

María Clara Yepes
maria.yepes@siemens.com
Tel: +571. 294 2559
Cel: 313 433 6373



Contactores SIRIUS INNOVATIONS 3RT20

Los motores IE2/IE3/IE4



consumen
menos energía

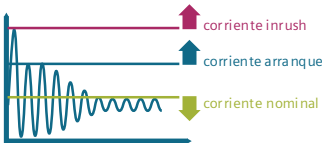

pero se caracterizan por
corrientes más altas
durante el arranque

Por esta razón hemos optimizado
los equipos SIRIUS para motores IE2/IE3/IE4

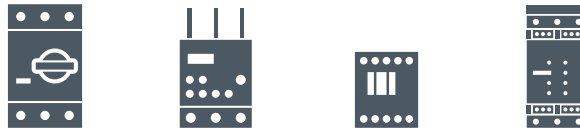

Por ejemplo

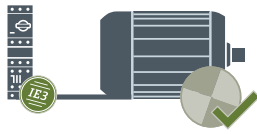

Evita falsos disparos
durante el arranque



Confiable capacidad de conmutación
cuando use motores IE2/IE3/IE4

IE3/IE4 ready

SIRIUS

Protección y
conmutación
en motores
todo el tiempo



¿Estás listo para IE2/IE3/IE4?
siemens.com/ie3ready

IC01_00482a



Construcción y manejo:

Menor complejidad del cableado y prevención de errores
manteniendo la máxima flexibilidad

- **Derivaciones a motor:** hasta 350 HP/440 V, realizables con facilidad a partir de aparatos estándar
- **Diseño modular:** todos los componentes encajan y pueden combinarse
- **Variantes y tamaños:** económico y flexible gracias a sus nuevos tamaños compactos
- **Accesorios:** reducida variedad gracias a accesorios unificados
- **Instalación:** rápida puesta en marcha y transformación, cableado sencillo
- **Montaje:** montaje seguro a largo plazo con tornillos o sencillamente con conexiones enchufables
- **Bornes de resorte:** conexión rápida y segura, resistente a vibraciones y sin mantenimiento
- **Reducción del cableado:** gracias a conexiones enchufables e IO-Link o AS-Interface, clara reducción de las conexiones por cable

Aplicaciones bajo control:

Mayor seguridad de funcionamiento y disponibilidad
de la instalación

- **Mantenimiento:** poco mantenimiento y gran fiabilidad
- **Vigilancia de aplicaciones:** integración totalmente flexible en la derivación gracias al relé de vigilancia de intensidad
- **IE2/IE3/IE4ready:** Con el sistema modular SIRIUS, le ofrecemos la confiabilidad de siempre a la hora de cambiar a motores IE2/IE3/IE4

Comunicación con el PLC:

Perfecta integración en el entorno de automatización

- **Comunicación:** posibilidad de conexión estandarizada vía AS-Interface, IO-Link y PROFIBUS DP

(*) El Precio Lista no incluye IVA vigente
Precios sujetos a cambio sin previo aviso

Contadores SIRIUS INNOVATIONS 3RT20

Combinación perfecta rápida, sencilla, flexible y compacta



Tensión de mando (Bobinas): 110 Vac y 220 Vac, según se indica en la tabla.

Otras tensiones disponibles: 24, 48, 440 V. Favor consultar en la página 3/7

No. de Depósito	Tipo	Bobina	Tamaño	Intensidad (A)		Potencia del motor (HP)		Contactos Auxiliares Integrados	Precio de lista COP	
				AC1	AC3	220 V	440 V			
100176180	3RT2015-1AF01	110 Vac	S00	18	7	2.0	4.0	1NA	90.600	
100241863	3RT2015-1AN21	220 Vac		18	7	2.0	4.0	1NA	90.600	
100241862	3RT2015-1AF02	110 Vac		18	7	2.0	4.0	1NC	90.600	
100241864	3RT2015-1AN22	220 Vac		18	7	2.0	4.0	1NC	90.600	
100176184	3RT2016-1AF01	110 Vac		22	9	3.0	6.0	1NA	123.200	
100241866	3RT2016-1AN21	220 Vac		22	9	3.0	6.0	1NA	123.200	
100241865	3RT2016-1AF02	110 Vac		22	9	3.0	6.0	1NC	123.200	
100241867	3RT2016-1AN22	220 Vac		22	9	3.0	6.0	1NC	123.200	
100216970	3RT2017-1AF01	110 Vac		22	12	4.0	9.0	1NA	151.800	
100241869	3RT2017-1AN21	220 Vac		22	12	4.0	9.0	1NA	151.800	
100241868	3RT2017-1AF02	110 Vac		22	12	4.0	9.0	1NC	151.800	
100241910	3RT2017-1AN22	220 Vac		22	12	4.0	9.0	1NC	151.800	
100216919	3RT2018-1AF01	110 Vac		22	16	4.0	9.0	1NA	163.300	
100241912	3RT2018-1AN21	220 Vac		22	16	4.0	9.0	1NA	163.300	
100241911	3RT2018-1AF02	110 Vac		22	16	4.0	9.0	1NC	163.300	
100241913	3RT2018-1AN22	220 Vac		22	16	4.0	9.0	1NC	163.300	
100208180	3RT2023-1AG20	110 Vac	S0	40	9	3.0	6.0	1NA + 1NC	162.900	
100208182	3RT2023-1AN20	220 Vac		40	9	3.0	6.0	1NA + 1NC	162.900	
100208184	3RT2024-1AG20	110 Vac		40	12	4.0	9.0	1NA + 1NC	200.700	
100208264	3RT2024-1AN20	220 Vac		40	12	4.0	9.0	1NA + 1NC	200.700	
100208186	3RT2025-1AG20	110 Vac		40	17	6.0	12.0	1NA + 1NC	260.400	
100208266	3RT2025-1AN20	220 Vac		40	17	6.0	12.0	1NA + 1NC	260.400	
100208188	3RT2026-1AG20	110 Vac		40	25	9.0	18.0	1NA + 1NC	357.200	
100208309	3RT2026-1AN20	220 Vac		40	25	9.0	18.0	1NA + 1NC	357.200	
100208190	3RT2027-1AG20	110 Vac		50	32	12.0	20.0	1NA + 1NC	523.700	
100208311	3RT2027-1AN20	220 Vac		50	32	12.0	20.0	1NA + 1NC	523.700	
100208192	3RT2028-1AG20	110 Vac		50	38	15	30	1NA + 1NC	564.000	
100208313	3RT2028-1AN20	220 Vac		50	38	15	30	1NA + 1NC	564.000	
100337275	3RT2035-1AG20	110 Vac		S2	60	40	15.0	30.0	1NA + 1NC	623.600
100332967	3RT2035-1AN20	220 Vac			60	40	15.0	30.0	1NA + 1NC	623.600
100337276	3RT2036-1AG20	110 Vac			60	50	20.0	40.0	1NA + 1NC	735.800
100332969	3RT2036-1AN20	220 Vac			60	50	20.0	40.0	1NA + 1NC	735.800
100341049	3RT2037-1AG20	110 Vac	80		65	25.0	50.0	1NA + 1NC	928.800	
100337215	3RT2037-1AN20	220 Vac	80		65	25.0	50.0	1NA + 1NC	928.800	
100341061	3RT2038-1AG20	110 Vac	90		80	30	60	1NA + 1NC	1.123.000	
100337216	3RT2038-1AN20	220 Vac	90		80	30	60	1NA + 1NC	1.123.000	
100380168	3RT2045-1AG20	110 Vac	S3	125	80	30.0	60.0	1NA + 1NC	1.230.600	
100380180	3RT2045-1AN20	220 Vac		125	80	30.0	60.0	1NA + 1NC	1.230.600	
100380186	3RT2046-1AG20	110 Vac		130	95	35.0	75.0	1NA + 1NC	1.283.200	
100380188	3RT2046-1AN20	220 Vac		130	95	35.0	75.0	1NA + 1NC	1.283.200	
100426836	3RT2047-1AG20	110 Vac		130	110	45	90	1NA + 1NC	1.425.000	
100426918	3RT2047-1AP60	220 Vac		130	110	45	90	1NA + 1NC	1.425.000	

(*) El Precio Lista no incluye IVA vigente
Precios sujetos a cambio sin previo aviso

Contadores SIRIUS INNOVATIONS 3RT20

Combinación perfecta rápida, sencilla, flexible y compacta



No. de Depósito	Tipo	Bobina	Tamaño	Intensidad (A)		Potencia del motor (HP)		Contactos Auxiliares Integrados	Precio de lista COP
				AC1	AC3	220 V	440 V		
Contadores tamaño S6 a S12									
100015131	3RT1054-1AF36	110 Vac/dc	S6	160	115	45.0	90.0	2NA + 2NC	1.663.400
100015132	3RT1054-1AP36	220 Vac/dc	S6	160	115	45.0	90.0	2NA + 2NC	1.663.400
100015137	3RT1055-6AF36	110 Vac/dc	S6	185	150	60.0	130.0	2NA + 2NC	1.865.900
100015138	3RT1055-6AP36	220 Vac/dc	S6	185	150	60.0	130.0	2NA + 2NC	1.865.900
100015142	3RT1056-6AF36	110 Vac/dc	S6	215	185	72.0	175.0	2NA + 2NC	2.363.400
100015143	3RT1056-6AP36	220 Vac/dc	S6	215	185	72.0	175.0	2NA + 2NC	2.363.400
100015147	3RT1064-6AF36	110 Vac/dc	S10	275	225	90.0	185.0	2NA + 2NC	3.009.400
100015148	3RT1064-6AP36	220 Vac/dc	S10	275	225	90.0	185.0	2NA + 2NC	3.009.400
100015153	3RT1065-6AF36	110 Vac/dc	S10	330	265	110.0	200.0	2NA + 2NC	3.442.600
100016060	3RT1065-6AP36	220 Vac/dc	S10	330	265	110.0	200.0	2NA + 2NC	3.442.600
100015162	3RT1075-6AF36	110 Vac/dc	S12	430	400	170.0	340.0	2NA + 2NC	5.039.700
100015163	3RT1075-6AP36	220 Vac/dc	S12	430	400	175.0	340.0	2NA + 2NC	5.039.700
100015166	3RT1076-6AF36	110 Vac/dc	S12	610	500	200.0	400.0	2NA + 2NC	7.258.900
100015167	3RT1076-6AP36	220 Vac/dc	S12	610	500	200.0	400.0	2NA + 2NC	7.258.900

Contadores de vacío - Libres de mantenimiento

•	100015172	3RT1264-6AP36	220 Vac/dc	S10	330	225	90.0	185.0	2NA + 2NC	5.912.300
•	100015175	3RT1265-6AP36	220 Vac/dc	S10	330	265	110.0	200.0	2NA + 2NC	7.642.200
•	100015178	3RT1266-6AP36	220 Vac/dc	S10	330	300	135.0	270.0	2NA + 2NC	10.177.400
•	100015181	3RT1275-6AP36	220 Vac/dc	S12	610	400	170.0	350.0	2NA + 2NC	11.145.700
•	100015184	3RT1276-6AP36	220 Vac/dc	S12	610	500	200.0	400.0	2NA + 2NC	15.256.000
•	100000035	3TF6844-0CM7	220 Vac	14	700	630	275.0	550.0	4NA + 4NC	15.541.300
•	100017946	3TF6944-0CM7	220 Vac	14	910	820	300.0	600.0	4NA + 4NC	19.880.800

Contadores principales tripolares SIRIUS con bobina a 24VDC¹⁾

100374779	3RT2015-1BB41-0CC0	24Vdc	S00	18	7	2.0	4.0	1NA	203.200
100341814	3RT2015-1BB42-0CC0	24Vdc	S00	18	7	2.0	4.0	1NC	165.000
100257619	3RT2016-1BB41-0CC0	24Vdc	S00	22	9	3.0	6.0	1NA	208.700
100374804	3RT2016-1BB42-0CC0	24Vdc	S00	22	9	3.0	6.0	1NC	208.700
100374808	3RT2017-1BB41-0CC0	24Vdc	S00	22	12	4	9	1NA	228.000
100374809	3RT2017-1BB42-0CC0	24Vdc	S00	22	12	4	9	1NC	228.000
100374817	3RT2018-1BB41-0CC0	24Vdc	S00	22	16	6.0	12.0	1NA	292.200
100374818	3RT2018-1BB42-0CC0	24Vdc	S00	22	16	6.0	12.0	1NC	292.200
100262586	3RT2026-1BB40-0CC0	24Vdc	S0	40	25	9	18	1NA + 1NC	203.200
100374835	3RT2027-1BB40-0CC0	24Vdc	S0	50	32	12	20	1NA + 1NC	546.400
100277409	3RT2028-1BB40-0CC0	24Vdc	S0	50	38	15	30	1NA + 1NC	600.000
100374853	3RT2036-1NB30-0CC0	24Vdc	S2	70	50	20	40	1NA + 1NC	826.400
100374859	3RT2037-1NB30-0CC0	24Vdc	S2	80	65	25	50	1NA + 1NC	1.150.000
100392265	3RT2038-1NB30-0CC0	24Vdc	S2	90	80	3	60	1NA + 1NC	1.250.000

Notas:

- Se puede adicionar módulos de comunicación IO-Link - AS Interfase
- Importación bajo pedido

(*) El Precio Lista no incluye IVA vigente
Precios sujetos a cambio sin previo aviso

Contadores SIRIUS INNOVATIONS 3RT20

Combinación perfecta rápida, sencilla, flexible y compacta

Accesorios para contactores



No. de Depósito	Tipo	Bobina (VAC)	Tamaño	Potencia (KVAR)			Cont. Aux. Integrados	Precio de lista COP
				220V	440V	480V		
Contadores para accionamiento de Condensadores (Con resistencia de precarga)								
100380456	3RT2617-1AF03	110	S00	7.5	12,5	15.0	1NA + 1NC	337.200
100354221	3RT2617-1AP03	220	S00	7.5	12,5	15.0	1NA + 1NC	337.200
100439917	3RT2625-1AK65	110	S0	9.6	16,7	21	1NA+2NC	381.400
100439918	3RT2625-1AP65	220	S0	9.6	16,7	21	1NA+2NC	381.400
100439919	3RT2627-1AK65	110	S0	15.0	25	30.0	1NA+2NC	499.900
100435985	3RT2627-1AL25	220	S0	15.0	25	30.0	1NA+2NC	499.900
100439940	3RT2628-1AK65	110	S0	19	33	41	1NA+2NC	662.900
100439941	3RT2628-1AP65	220	S0	19	33	41	1NA+2NC	662.900
100424047	3RT2636-1AN23	220	S2	30.0	50	60.0	1NA + 1NC	1.034.800
100439942	3RT2637-1AL23	220	S2	43	75	94	1NA + 1NC	1.329.600
100439943	3RT2646-1AL23	220	S3	57	100	125	1NA + 1NC	2.199.000

No. de Depósito	Tipo	Tamaño	Tensión (VAC)	Contactos Auxiliares Integrados	Precio de lista COP
Contadores auxiliares con 2NA + 2NC incorporados					
100276155	3RH2122-1BB40	S00	24Vdc	2NA + 2NC	148.100
100176212	3RH2122-1AF00	S00	110Vac	2NA + 2NC	127.000
100244412	3RH2122-1AN20	S00	220Vac	2NA + 2NC	127.000

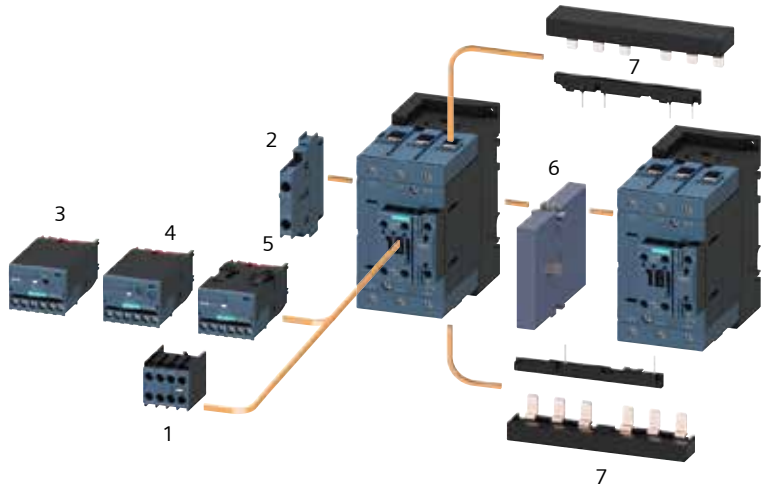

1. Bloques de contacto auxiliares frontal
2. Bloques de contacto auxiliares lateral
3. Módulos de función enchufables para AS-Interface
4. Módulos de función enchufables para IO-Link
5. Módulos de función enchufables para IO-Link
6. Enclavamiento mecánico
7. Juego de barras enclavamiento mecánico y eléctrico

No. de Depósito	Tipo	Tamaño	Contactos Auxiliares	Montaje	Diagrama	Precio de lista COP
Bloques de contactos auxiliares (Conexión por tornillos). Para todos los contactores SIRIUS 3RT/3RH						
100241916	3RH2911-1HA31	S00 - S3	3NA + 1NC	Frontal	ver número 1 en la gráfica	47.100
100208660	3RH2911-1HA22	S00 - S3	2NA + 2NC	Frontal		47.100
100241914	3RH2911-1HA11	S00 - S3	1NA + 1NC	Frontal		30.500
100403667	3RH1921-1XA22-0MA0	S6 - S12	2NA + 2NC	Frontal	ver número 2 en la gráfica	52.400
100216971	3RH2911-1DA11	S00	1NA + 1NC	Lateral		40.900
100015548	3RH1921-1DA11	S6 - S12	1NA + 1NC	Lateral		40.900
100208662	3RH2921-1DA11	S0 - S3	1NA + 1NC	Lateral		43.200

No. de Depósito	Tipo	Para contactores	Empaque (Unidades)	Precio de lista COP
Enclavamiento mecánico				
100017870	3TX7686-1A	3TF68 a 3TF69	1	4.785.900

(*) El Precio Lista no incluye IVA vigente
Precios sujetos a cambio sin previo aviso

Contadores SIRIUS INNOVATIONS 3RT20

Combinación perfecta rápida, sencilla, flexible y compacta

Accesorios para contactores

No. de Depósito	Tipo	Para contactores	Tamaño	Empaque (Unidades)	Diagrama	Precio de lista COP
Accesorios para inversores de giro						
100176351	3RA2913-2AA1	Juego de barras completo inversor Incluye Enclavamiento mecánico	S00	1	ver numero 7 en la gráfica	44.500
100176353	3RA2923-2AA1	Juego de barras completo inversor Incluye Enclavamiento mecánico	S0	1	ver número 7 en la gráfica	68.000
100357357	3RA2934-2B	Esclavamiento mecánico	S2 / S3	1	ver número 6 en la gráfica	35.300
100392743	3RA2933-2AA1	Juego de barras completo inversor	S2	1	ver número 7 en la gráfica	72.700
100392744	3RA2943-2AA1	Juego de barras completo inversor	S3	1	ver número 7 en la gráfica	158.700
100016359	3RA1954-2A	Esclavamiento mecánico	S6/S10/S12	1	ver número 6 en la gráfica	88.700
100016358	3RA1953-2A	Juego barras	S6	1	ver número 7 en la gráfica	1.715.700
100016360	3RA1963-2A	Juego barras	S10	1	ver número 7 en la gráfica	1.204.600
100016028	3RA1973-2A	Juego barras	S12	1	ver número 7 en la gráfica	1.468.900

Accesorios para ensamble arranque estrella triángulo

100176359	3RA2816-0EW20	Módulo de control estrella, triángulo				470.200
100176355	3RA2913-2BB1	Juego de barras Eléctrico y mecánico	S00-S00-S00	1	ver número 7 en la gráfica	38.600
100425922	3RA2924-2BB1	Juego de barras Eléctrico y mecánico	S0-S0-S0	1	ver número 7 en la gráfica	124.100
100394696	3RA2933-2C	Juego de barras Eléctrico y mecánico	S2-S2-S0	1	ver número 7 en la gráfica	89.100
100392745	3RA2933-2BB1	Juego de barras Eléctrico y mecánico	S2-S2-S2	1	ver número 7 en la gráfica	124.100

Perfecta integración con TIA PORTAL posibilidad de conexión estandarizada vía AS-Interface, IO-Link y PROFIBUS DP



IO-Link



AS- Interface

Tipo

Diagrama

Modulo AS- Interface / Modulo IO-Link

Para Arranque directo

100402934	3RA2712-1AA00	Modulo de función AS- Interface	ver número 3 en la gráfica	261.800
100341815	3RA2711-1AA00	Modulo de función IO-Link	ver número 5 en la gráfica	238.400

(* El Precio Lista no incluye IVA vigente
Precios sujetos a cambio sin previo aviso

Contadores SIRIUS INNOVATIONS 3RT20

Combinación perfecta rápida, sencilla, flexible y compacta

Repuestos para Contactores



Bobina de control



Contactos

No. de Depósito	Tipo	Para contactores	Tamaño	Tensión (V AC)	Precio de lista COP
Bobinas magnéticas para corriente alterna					
100176339	3RT2924-5AC21	3RT2023 / 2024 / 2025	S0	24	74.900
100208315	3RT2926-5AC21	3RT2026 / 2027 / 2028	S0		74.900
100392735	3RT2934-5AC21	3RT203...	S2		90.400
100399142	3RT2944-5AC21	3RT204...	S3		111.600
100015456	3RT1955-5AB31	3RT105...	S6		336.600
100015473	3RT1965-5AB31	3RT106...	S10		403.600
100015494	3RT1975-5AB31	3RT107...	S12	537.600	
100176341	3RT2924-5AH21	3RT2023 / 2024 / 2025	S0	48	74.900
100208317	3RT2926-5AH21	3RT2026 / 2027 / 2028	S0		74.900
100392736	3RT2934-5AH21	3RT203...	S2		90.400
100426857	3RT2944-5AH21	3RT204...	S3		111.600
100015457	3RT1955-5AD31	3RT105...	S6		336.600
100212370	3RT1965-5AD31	3RT106...	S10		403.600
100212372	3RT1975-5AD31	3RT107...	S12	537.600	
100386237	3RT2924-5AG21	3RT2023 / 2024 / 2025	S0	110	74.900
100385474	3RT2926-5AG21	3RT2026 / 2027 / 2028	S0		74.900
100384716	3RT2934-5AG21	3RT2035 / 2036 / 2037	S2		90.400
100399143	3RT2944-5AG21	3RT2045 / 2046 / 2047	S3		111.600
100015458	3RT1955-5AF31	3RT1054 / 1055 / 1056	S6		336.600
100016068	3RT1965-5AF31	3RT1064 / 1065	S10		403.600
100015495	3RT1975-5AF31	3RT1075 / 1076	S12	537.600	
100176345	3RT2924-5AN21	3RT2023 / 2024 / 2025	S0	220	74.900
100208118	3RT2926-5AN21	3RT2026 / 2027 / 2028	S0		74.900
100392738	3RT2934-5AN21	3RT2035 / 2036 / 2037	S2		90.400
100424048	3RT2944-5AN21	3RT2045 / 2046 / 2047	S3		111.600
100015459	3RT1955-5AP31	3RT1054 / 1055 / 1056	S6		336.600
100015474	3RT1965-5AP31	3RT1064 / 1065	S10		403.600
100015496	3RT1975-5AP31	3RT1075 / 1076	S12	537.600	
100176347	3RT2924-5AR61	3RT2023 / 2024 / 2025	S0	440	74.900
100208319	3RT2926-5AR61	3RT2026 / 2027 / 2028	S0		74.900
100392739	3RT2934-5AR61	3RT2035 / 2036 / 2037	S2		90.400
100399145	3RT2944-5AR61	3RT2045 / 2046	S3		111.600
100045372	3RT1955-5AR31	3RT1054 / 1055 / 1056	S6		336.600
100045373	3RT1965-5AR31	3RT1064 / 1065	S10		403.600
100044915	3RT1975-5AR31	3RT1075 / 1076	S12	537.600	

Contactos principales

100392740	3RT2935-6A	3RT2035	S2	226.000
100363178	3RT2936-6A	3RT2036	S2	291.200
100392741	3RT2937-6A	3RT2037	S2	327.200
100392742	3RT2938-6A	3RT2038	S2	389.200
100399152	3RT2945-6A	3RT2045	S3	421.600
100399153	3RT2946-6A	3RT2046	S3	492.400
100399154	3RT2947-6A	3RT2047	S3	637.200
100015453	3RT1954-6A	3RT1054	S6	783.400
100016067	3RT1955-6A	3RT1055	S6	846.800
100015469	3RT1956-6A	3RT1056	S6	1.047.600
100015471	3RT1964-6A	3RT1064	S10	1.343.500
100015479	3RT1965-6A	3RT1065	S10	1.611.900
100015502	3RT1975-6A	3RT1075	S12	2.349.600
100015505	3RT1976-6A	3RT1076	S12	4.179.900

(*) El Precio Lista no incluye IVA vigente
Precios sujetos a cambio sin previo aviso

Contadores de estado solido 3RF

Los contactores de estado sólido se utilizan en aplicaciones monofásicas que presentan las siguientes características:

- Elevada frecuencia de maniobras (> 1000 maniobras por hora).
- Cargas óhmicas.
- Válvulas y accionamientos de menor potencia con elevada frecuencia de maniobras.
- Los aparatos trifásicos se utilizan en configuraciones de elevada potencia calorífica, o bien para el control de motores trifásicos (diseño especial).
- Están diseñados para aplicaciones con alta frecuencia de maniobras. Funciona sin movimientos mecánicos, con lo cual ofrece una vida útil casi infinita.
- Voltaje operacional 24-230VAC.



Contactor Trifásico 3RF24

Ventajas:

- Maniobra sin ruidos
- Insensible a choques, fuertes vibraciones y campos electromagnéticos.
- Ideal para el uso en entornos húmedos o con alta contaminación.
- Maniobra sin arco eléctrico, reducida emisión de interferencias.

Aplicaciones típicas:

- Control de elementos calentadores individuales con resistencia constante.
- Control de válvulas.
- Control de iluminación.

No. de Depósito	Tipo	Tensión de control	Intensidad (A)	Precio de lista COP
Contadores de estado solido trifasicos para cargas inductivas y resistivas				
100230767	3RF2410-1AC45	4....30 Vdc	10	941.600
100036181	3RF2420-1AC45	4....30 Vdc	20	1.044.400
100321914	3RF2430-1AC45	4....30 Vdc	30	1.168.400
100045709	3RF2440-1AC45	4....30 Vdc	40	1.292.400
100036186	3RF2450-1AC45	4....30 Vdc	50	1.468.400
100425945	3RF2410-1AC35	110 Vac	10	962.000
100425946	3RF2420-1AC35	110 Vac	20	1.060.000
100226607	3RF2430-1AC35	110 Vac	30	1.204.400
100425947	3RF2440-1AC35	110 Vac	40	1.324.000
100425948	3RF2450-1AC35	110 Vac	50	1.484.000
100425949	3RF2410-1AC55	230 Vac	10	962.000
100036182	3RF2420-1AC55	230 Vac	20	1.060.000
100036185	3RF2430-1AC55	230 Vac	30	1.204.400
100036183	3RF2440-1AC55	230 Vac	40	1.324.000
100166475	3RF2450-1AC55	230 Vac	50	1.484.000

(*) El Precio Lista no incluye IVA vigente
Precios sujetos a cambio sin previo aviso

Equivalencias contactores 3RT10/3RT20 SIRIUS

No. de Depósito	Tipo 3RT10	No. Deposito	Tipo 3RT20	Intensidad AC3
100015913	3RT1015-1AF01	100176180	3RT2015-1AF01	7
100016045	3RT1015-1AN21	100241863	3RT2015-1AN21	7
100015914	3RT1015-1AF02	100241862	3RT2023-1AG20	7
100045489	3RT1015-1AN22	100241864	3RT2023-1AN20	7
100045384	3RT1023-1AG24	100208180	3RT2023-1AG20	9
100045483	3RT1023-1AN24	100208182	3RT2023-1AN20	9
100041881	3RT1024-1AG24	100208184	3RT2024-1AG20	12
100045485	3RT1024-1AN24	100208264	3RT2024-1AN20	12
100044822	3RT1025-1AG24	100208186	3RT2025-1AG20	17
100044618	3RT1025-1AN24	100208266	3RT2025-1AN20	17
100041879	3RT1026-1AG24	100208188	3RT2026-1AG20	25
100045212	3RT1026-1AN24	100208309	3RT2026-1AN20	25
100044612	3RT1034-1AG24	100208190	3RT2027-1AG20	32
100045214	3RT1034-1AN24	100208311	3RT2027-1AN20	32
100045538	3RT1035-1AG24	100337275	3RT2035-1AG20	40
100041880	3RT1035-1AN24	100332967	3RT2035-1AN20	40
100041875	3RT1036-1AG24	100337276	3RT2036-1AG20	50
100045478	3RT1036-1AN24	100332969	3RT2036-1AN20	50
100045209	3RT1044-1AG24	100341049	3RT2037-1AG20	65
100044834	3RT1044-1AN24	100337215	3RT2037-1AN20	65
100045210	3RT1045-1AG24	100380168	3RT2045-1AG20	80
100045211	3RT1045-1AN24	100380180	3RT2045-1AN20	80
100045215	3RT1046-1AG24	100380186	3RT2046-1AG20	95
100041873	3RT1046-1AN24	100380188	3RT2046-1AN20	95

(*) El Precio Lista no incluye IVA vigente
Precios sujetos a cambio sin previo aviso

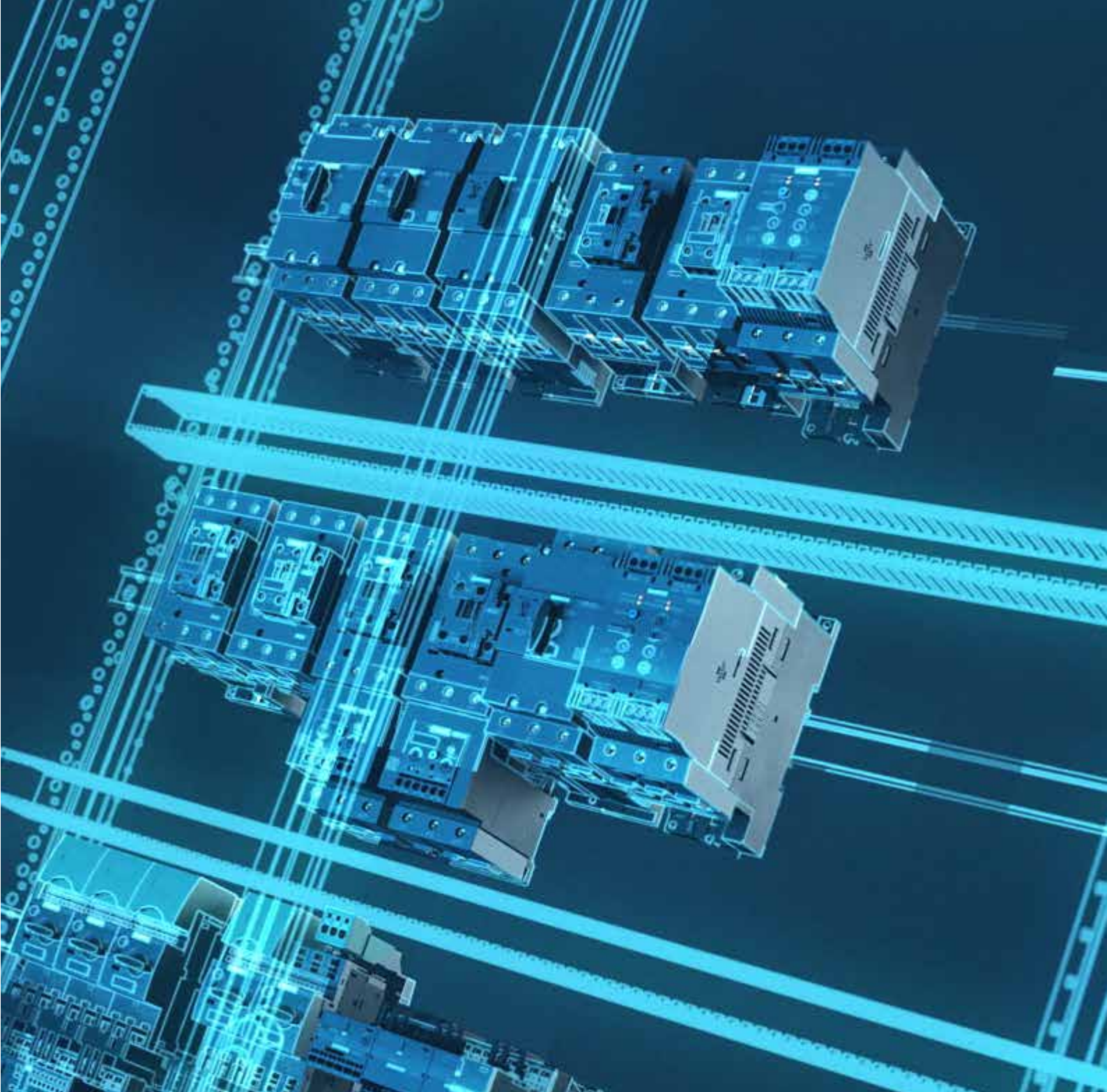

INNOVACIÓN EN TODA LA LÍNEA. EFICIENTEMENTE COMBINADO

El sistema modular SIRIUS

Para mayor información: maria.yepes@siemens.com
www.siemens.com/sirius

SIEMENS



DISPARO EN CASO DE EMERGENCIA:
RELÉS DE SOBRECARGA SIRIUS 3RU Y 3RB

Relés de sobrecarga Sirius Innovations

Los relés de sobrecarga de la familia SIRIUS, disponibles en versiones térmica y electrónica, se encargan de la protección contra sobrecarga dependiente de la corriente en el circuito principal. Los relés electrónicos de sobrecarga SIRIUS 3RB ofrecen una protección perfecta para el motor y la instalación entre 0,1 A y 630 A. Este rango de intensidades se puede cubrir con un mínimo de variantes gracias a los amplios rangos de ajuste.

Para mayor información: maria.yepes@siemens.com
www.siemens.com/sirius

SIEMENS

Relés de Sobrecarga Bimetálicos y Electrónicos SIRIUS INNOVATIONS

Para montaje sobre contactores 3RT, protección contra sobrecarga y pérdida de fase. Clase 10



No. de Depósito	Tipo	Tamaño	Regulación (A)	Para Contactores serie SIRIUS	Precio de lista COP	
Bimetálicos 3RU21 y electrónicos 2RB20/30						
100176277	3RU2116-0JBO	S00	0.7 - 1.0	3RT2015	162.900	
100176279	3RU2116-1ABO		1.1 - 1.6	3RT2015	169.500	
100176281	3RU2116-1BBO		1.4 - 2.0	3RT2015	169.500	
100176283	3RU2116-1CBO		1.8 - 2.5	3RT2015	169.500	
100176285	3RU2116-1DBO		2.2 - 3.2	3RT2015	169.500	
100176287	3RU2116-1EBO		2.8 - 4.0	3RT2015	169.500	
100176289	3RU2116-1FBO		3.5 - 5.0	3RT2015	169.500	
100176291	3RU2116-1GBO		4.5 - 6.3	3RT2015	169.500	
100176293	3RU2116-1HBO		5.5 - 8	3RT2015	169.500	
100176295	3RU2116-1JBO		7 - 10	3RT2016	169.500	
100242734	3RU2116-1KBO		9 - 12,5	3RT2017	169.500	
100208683	3RU2116-4ABO		11 - 16	3RT2018	169.500	
100176297	3RU2126-1CBO		S0	1.8 - 2.5	3RT2023 / 2024	172.000
100176299	3RU2126-1DBO			2.2 - 3.2	3RT2023 / 2024	172.000
100176301	3RU2126-1EBO			2.8 - 4	3RT2023 / 2024	172.000
100176303	3RU2126-1FBO			3.5 - 5	3RT2023 / 2024	172.000
100176305	3RU2126-1GBO	4.5 - 6.3		3RT2023 / 2024	172.000	
100176307	3RU2126-1HBO	5.5 - 8		3RT2023 / 2024	172.000	
100176309	3RU2126-1JBO	7 - 10		3RT2023 / 2024	172.000	
100176311	3RU2126-1KBO	9 - 12.5		3RT2023 / 2024	184.100	
100176313	3RU2126-4ABO	11 - 16		3RT2023 / 2024	186.000	
100176315	3RU2126-4BBO	14 - 20		3RT2025	186.000	
100242735	3RU2126-4CBO	17 - 22		3RT2026	186.000	
100176317	3RU2126-4DBO	20 - 25		3RT2026	187.600	
100176319	3RU2126-4NBO	23 - 28		3RT2027	199.500	
100176321	3RU2126-4EBO	27 - 32		3RT2027	199.500	
100176323	3RU2126-4PBO	30 - 36		3RT2028	199.500	
100176325	3RU2126-4FBO	34 - 40		3RT2028	199.500	
100397940	3RU2136-4DBO	S2	18 - 25	3RT2035	311.700	
100370299	3RU2136-4EBO		22 - 32	3RT2035	311.700	
100392732	3RU2136-4FBO		28 - 40	3RT2035	311.700	
100356239	3RU2136-4HBO		40 - 50	3RT2036	346.100	
100356242	3RU2136-4QBO		47 - 57	3RT2037	346.100	
100356240	3RU2136-4JBO		54 - 65	3RT2037	346.100	
100356241	3RU2136-4KBO		62 - 73	3RT2038	346.100	
100356243	3RU2136-4RBO		70 - 80	3RT2038	368.300	
100393821	3RB3046-1XBO		S3	32 - 115.0	3RT2045 / 2046	529.100

Relés de sobrecarga electrónicos 3RB30

100252883	3RB3016-1RBO	S00	0.1 - 0.4	3RT2015	245.100
100252880	3RB3016-1NBO	S00	0.32 - 1.25	3RT2015	245.100
100252881	3RB3016-1PBO	S00	1.0 - 4.0	3RT2015	245.100
100252884	3RB3026-1SBO	S0	3.0 - 12.0	3RT2023/2024/2025/2026/2027	259.500
100253131	3RB3026-1QBO	S0	6.0 - 25.0	3RT2023/2024/2025/2026/2027	259.500
100349110	3RB3036-1UBO	S2	13.0 - 50.0	2035/2036/2037	415.700
100393821	3RB3046-1XBO	S3	32.0 - 115.0	2045/2046	529.100
100016431	3RB2056-1FW2	S6	50.0 - 200.0	3RT1054/1055/1056	800.200
100016454	3RB2066-1GC2	S10/12	55.0 - 250.0	3RT1064/1065	1.074.100
100016435	3RB2066-1MC2	S10/12	160.0 - 630.0	3RT1075/1076	1.589.500

Relés de sobrecarga electrónicos para montaje independiente

100393817	3RB3036-1UW1	S2	13.0 - 50.0	Montaje Independiente	504.500
100393822	3RB3046-1XW1	S3	32.0 - 115.0	Montaje Independiente	623.000

(*) El Precio Lista no incluye IVA vigente
Precios sujetos a cambio sin previo aviso

Relés de Sobrecarga Bimetálicos y Electrónicos SIRIUS INNOVATIONS

Para montaje sobre contactores 3RT, protección contra sobrecarga y pérdida de fase. Clase variable

Accesorios para Relés de Sobrecarga



No. de Depósito	Tipo	Tamaño	Regulación (A)	Para contactores serie SIRIUS	Precio de lista COP
Relés de sobrecarga Electrónicos 3RB31/3RB21					
100393830	3RB3113-4RBO	S00	0,1 - 0.4		593.600
100274965	3RB3113-4NBO	S00	0.32 - 1.25		593.600
100391010	3RB3113-4PBO	S00	1 - 4		593.600
100393029	3RB3123-4SBO	S0	3 - 12		616.700
100255441	3RB3123-4QBO	S0	4 - 25		616.700
100393837	3RB3133-4UBO	S2	12,5 - 50		707.700
100392734	3RB3143-4XBO	S3	25 - 100		833.800
100037017	3RB2153-4FW2	S6	50 - 200		993.000
100016424	3RB2163-4GC2	S10	55 - 250		1.107.100
100036014	3RB2163-4MC2	S12	160 - 630		1.711.500

No. de Depósito	Tipo	Tamaño	Regulación (A)	Tensión de Alimentación	Precio de lista COP
Relés de monitoreo de corriente (pérdida de fase, monitoreo de corriente y detección de falla a tierra)					
100176331	3RR2241-1FW30	S00	1,6 - 16	24 a 240 AC/DC	636.000
100176333	3RR2242-1FW30	S0	4 - 40	24 a 240 AC/DC	719.600
100392765	3RR2243-1FW30	S2	8 - 80	24 a 240 AC/DC	940.600

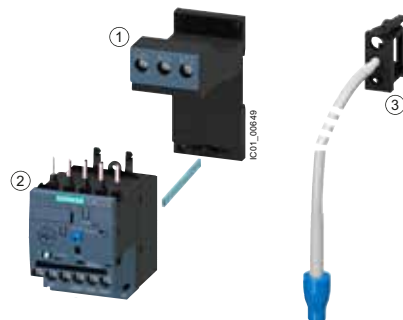

1. Bases para Relé
2. Relé de Sobrecarga
3. Guaya para relés de sobrecarga

No. de Depósito	Tipo	Para contactores	Para Relés tipo	Diagrama	Precio de lista COP
Soportes para colocación independiente de relés SIRIUS 3RU/3RB					
100176335	3RU2916-3AA01	S00	3RU2116 / 3RB3016 / 3RR22	ver número 1 en la gráfica	32.000
100176337	3RU2926-3AA01	S0	3RU2126/3RB3026 / 3RR22		37.300
100356244	3RU2936-3AA01	S2	3RU2136/3RB3036 / 3RR22		44.000
100397917	3RU2946-3AA01	S3	3RB3046		65.100

Guayas Reset para Relés de Sobrecargas

100277941	3RU2900-1C	S00 a S3	3RU21	ver número 3 en la gráfica	103.300
100277942	3RB3980-0C	S00 a S3	3RB30/3RB31		103.300

Notas:

- 1) Los relés cuya referencia termine con "0" están diseñados para el montaje en el contactor.
- 2) Los relés cuya referencia termine con "2" están diseñados para el montaje en el contactor e individual. Los contactores 3TF68/3TF69 no se pueden montar directamente.
- 3) Los relés cuya referencia termine con "1" están diseñados para el montaje individual.

(* El Precio Lista no incluye IVA vigente
Precios sujetos a cambio sin previo aviso

Relés de estado sólido 3RF



No. de Depósito	Tipo	Tensión de control	Intensidad (A)	Precio de lista COP
Relés de estado Solido para cargas monofásicas resistivas - Disparo en el punto por cero				
100075212	3RF2120-3AA02	24Vdc	20	204.700
100074995	3RF2150-3AA02	24Vdc	50	223.500
100075213	3RF2120-3AA22	110-230 Vac	20	236.100
100074996	3RF2150-3AA22	110-230 Vac	50	248.000
Relés de estado Solido para cargas monofásicas inductivas - disparo instantáneo				
100075083	3RF2150-1BA22	110-230 Vac	50	261.900
100274735	3RF2150-1BA04	24Vdc	50	252.800
Relés de estado Solido para cargas monofásicas inductivas y resistivas - disparo instantáneo				
100034884	3RF2020-1AA02	24Vdc	20	223.700
100034902	3RF2030-1AA02	24Vdc	30	225.700
100034887	3RF2050-1AA02	24Vdc	50	245.300
100425953	3RF2020-1AA22	110....230Vac	20	248.300
100425954	3RF2030-1AA22	110....230Vac	30	251.500
100425955	3RF2050-1AA22	110....230Vac	50	270.000
100197892	3RF2020-1AA42	4....30Vdc	20	223.700
100425956	3RF2030-1AA42	4....30Vdc	30	225.700

(* El Precio Lista no incluye IVA vigente
Precios sujetos a cambio sin previo aviso

Equivalencias relés de sobrecarga bimetálicos y electrónicos 3RU11 / 3RU21

No. de Depósito	Tipo 3RU11	No. Deposito	Tipo 3RU2 / 3	Regulación (A)		
Relés de sobrecarga bimetálicos						
100015514	3RU1116-0JB0	100176277	3RU2116-0JB0	0.7	-	1.0
100015516	3RU1116-1AB0	100176279	3RU2116-1AB0	1.1	-	1.6
100015517	3RU1116-1BB0	100176281	3RU2116-1BB0	1.4	-	2.0
100015518	3RU1116-1CB0	100176283	3RU2116-1CB0	1.8	-	2.5
100015519	3RU1116-1DB0	100176285	3RU2116-1DB0	2.2	-	3.2
100016071	3RU1116-1EB0	100176287	3RU2116-1EB0	2.8	-	4.0
100015521	3RU1116-1FB0	100176289	3RU2116-1FB0	3.5	-	5.0
100015522	3RU1116-1GB0	100176291	3RU2116-1GB0	4.5	-	6.3
100015528	3RU1126-1CB0	100176297	3RU2126-1CB0	1.8	-	2.5
100015530	3RU1126-1DB0	100176299	3RU2126-1DB0	2.2	-	3.2
100016072	3RU1126-1EB0	100176301	3RU2126-1EB0	2.8	-	4.0
100015285	3RU1126-1FB0	100176303	3RU2126-1FB0	3.5	-	5.0
100015287	3RU1126-1GB0	100176305	3RU2126-1GB0	4.5	-	6.3
100015289	3RU1126-1HBO	100176307	3RU2126-1HBO	5.5	-	8.0
100015291	3RU1126-1JB0	100176309	3RU2126-1JB0	7.0	-	10.0
100015293	3RU1126-1KB0	100176311	3RU2126-1KB0	9.0	-	12.5
100015295	3RU1126-4AB0	100176313	3RU2126-4AB0	11.0	-	16.0
100015297	3RU1126-4BB0	100176315	3RU2126-4BB0	14.0	-	20.0
100015301	3RU1126-4DB0	100176317	3RU2126-4DB0	20.0	-	25.0
100015311	3RU1136-4DB0	100397940	3RU2136-4DB0	18.0	-	25.0
100015313	3RU1136-4EB0	100370299	3RU2136-4EB0	22.0	-	32.0
100015315	3RU1136-4FB0	100392732	3RU2136-4FB0	28.0	-	40.0
100015318	3RU1136-4HBO	100356239	3RU2136-4HBO	40.0	-	50.0
100016451	3RB2046-1EB0	100393821	3RB3046-1XB0	32.0	-	115.0

No. de Depósito	Tipo 3RB20	No. Deposito	Tipo 3RB30	Regulación (A)		
Relés de sobrecarga electrónicos						
100016443	3RB2016-1RB0	100252883	3RB3016-1RB0	0.1	-	0.4
100016442	3RB2016-1NB0	100252880	3RB3016-1NB0	0.32	-	1.25
100016447	3RB2016-1PB0	100252881	3RB3016-1PB0	1.0	-	4.0
100016449	3RB2026-1SB0	100252884	3RB3026-1SB0	3.0	-	12.0
100016445	3RB2026-1QB0	100253131	3RB3026-1QB0	6.0	-	25.0
100016450	3RB2036-1UB0	100349110	3RB3036-1UB0	13.0	-	50.0
100016451	3RB2046-1EB0	100393821	3RB3046-1XB0	32.0	-	115.0
100016441	3RB2036-1UW1	100393817	3RB3036-1UW1	13.0	-	50.0
100016438	3RB2046-1EW1	100393822	3RB3046-1XW1	32.0	-	115.0
100374743	3RB2113-4RB0	100393830	3RB3113-4RB0	0,1	-	0,4
100260503	3RB2113-4NB0	100274965	3RB3113-4NB0	0.32	-	1.25
100260504	3RB2113-4PB0	100391010	3RB3113-4PB0	1	-	4
100075033	3RB2123-4SB0	100393029	3RB3123-4SB0	3	-	12
100016436	3RB2123-4QB0	100255441	3RB3123-4QB0	4	-	25
100036016	3RB2133-4UB0	100393837	3RB3133-4UB0	12,5	-	50
100016429	3RB2143-4EB0	100392734	3RB3143-4XB0	32	-	115

(*) El Precio Lista no incluye IVA vigente
Precios sujetos a cambio sin previo aviso



MUCHO MÁS QUE ON/OFF

Guardamotores Sirius Innovation 3RV

Los guardamotores automáticos SIRIUS 3RV son compactos, limitadores de corriente. Garantizan la desconexión segura en caso de cortocircuito y protegen los consumidores y la instalación frente a sobrecargas. Además, son adecuados para la maniobra normal de motores con baja frecuencia de maniobra, así como para el seccionamiento eléctrico seguro de la instalación durante los trabajos de mantenimiento.

Para mayor información: maria.yepes@siemens.com
www.siemens.com/sirius

SIEMENS

Guardamotores SIRIUS INNOVATIONS

Para protección de motores contra sobrecarga, cortocircuito y pérdida de fase



No. de Depósito	Tipo	Tamaño	Regulación (A)				Potencia del motor (HP)		Precio de lista COP	
			Bimetálico		Cortocircuito		220V	440V		
100176230	3RV2011-0JA10	S00	0.7	-	1.0	13	0.25	0.25	215.400	
100176232	3RV2011-1AA10		1.1	-	1.6	21	0.25	0.5	215.400	
100176234	3RV2011-1BA10		1.4	-	2.0	26	0.25	0.5	215.400	
100176236	3RV2011-1CA10		1.8	-	2.5	33	0.25	0.7	215.400	
100176238	3RV2011-1DA10		2.2	-	3.2	42	0.5	1	215.400	
100176240	3RV2011-1EA10		2.8	-	4.0	52	0.5	1.5	215.400	
100199318	3RV2011-1FA10		3.5	-	5.0	65	0.75	2	215.400	
100176244	3RV2011-1GA10		4.5	-	6.3	82	1	3	215.400	
100176246	3RV2011-1HA10		5.5	-	8.0	104	1.5	3	215.400	
100176248	3RV2011-1JA10		7.0	-	10.0	130	2	5	273.000	
100176250	3RV2011-1KA10		9.0	-	12.5	156	2	5	273.000	
100176252	3RV2011-4AA10		11	-	16	208	2	5	273.000	
100360995	3RV2021-0JA10		S0	0.7	-	1	13	0.25	0.25	215.400
100365551	3RV2021-1AA10			1.1	-	1.6	21	0.25	0.5	215.400
100352580	3RV2021-1BA10			1.4	-	2	26	0.25	0.5	215.400
100260683	3RV2021-1CA10			1.8	-	2.5	33	0.25	0.75	215.400
100338992	3RV2021-1DA10	2.2		-	3.2	42	0.5	1	215.400	
100338993	3RV2021-1EA10	2.8		-	4	52	0.5	1.5	215.400	
100260686	3RV2021-1FA10	3.5		-	5.0	65	0.75	2	215.400	
100338994	3RV2021-1GA10	4.5		-	6.3	82	1	3	215.400	
100338995	3RV2021-1HA10	5.5		-	8	104	1.5	3	273.000	
100261789	3RV2021-1JA10	7		-	10	130	2	5	273.000	
100288632	3RV2021-1KA10	9		-	12.5	163	3	5	273.000	
100026179	3RV2021-4AA10	11		-	16	208	3	7.5	273.000	
100176254	3RV2021-4BA10	14		-	20	260	5	10	273.000	
100176256	3RV2021-4CA10	17		-	22	260	5	10	273.000	
100176258	3RV2021-4DA10	20		-	25	325	5	10	324.300	
100176260	3RV2021-4NA10	23		-	28	364	5	10	345.100	
100176262	3RV2021-4EA10	27	-	32	400	5	10	345.100		
100176264	3RV2021-4PA10	30	-	36	432	5	10	394.800		
100176266	3RV2021-4FA10	34	-	40	480	5	10	394.800		
100339379	3RV2031-4EA10	S2	27	-	32	416	7.5	15	481.000	
100352842	3RV2031-4UA10		32	-	40	520	10	20	704.700	
100340899	3RV2031-4VA10		35	-	45	585	10	25	704.700	
100341040	3RV2031-4WA10		42	-	52	741	10	25	704.700	
100352843	3RV2031-4XA10		49	-	59	845	10	25	704.700	
100352844	3RV2031-4JA10		54	-	65	845	10	25	704.700	
100352845	3RV2031-4KA10	62	-	73	949	10	25	704.700		
100352846	3RV2031-4RA10	70	-	80	1040	10	25	704.700		
100392391	3RV2041-4JA10	S3	45.0	-	63.0	819	15	30	743.200	
100380147	3RV2041-4KA10		57.0	-	75.0	975	20	40	781.400	
100392393	3RV2041-4YA10		75.0	-	90	1170	25	50	917.700	
100380146	3RV2041-4MA10		80	-	100	1235	25	60	1.015.400	

(*) El Precio Lista no incluye IVA vigente
Precios sujetos a cambio sin previo aviso

Guardamotores SIRIUS INNOVATIONS

Para protección de motores contra sobrecarga,
cortocircuito y pérdida de fase

Accesorios para Guardamotores

No. de Depósito	Tipo	Tamaño	I Nominal (A)	Disparo instantaneo (A)	Capacidad de Ruptura 400V AC (KA)	Precio de lista COP
Guardamotores Magnéticos						
100384193	3RV2321-1AC10	S0	1,6	21	100	217.800
100366224	3RV2321-1EC10	S0	4	52	100	217.800
100349673	3RV2321-1GC10	S0	6,3	82	100	217.800
100424046	3RV2321-1HC10	S0	8	104	100	217.800
100349672	3RV2321-1JC10	S0	10	130	100	217.800
100349671	3RV2321-1KC10	S0	12,5	163	100	217.800
100286644	3RV2321-4AC10	S0	16	208	50	217.800
100290179	3RV2321-4BC10	S0	20	260	50	229.200
100286645	3RV2321-4CC10	S0	22	286	50	237.000
100339909	3RV2321-4DC10	S0	25	325	50	250.400
100375364	3RV2331-4EC10	S2	32	416	50	392.600
100375365	3RV2331-4UC10	S2	40	520	50	479.400
100375366	3RV2331-4VC10	S2	45	585	50	502.000
100375367	3RV2331-4WC10	S2	50	650	50	539.200

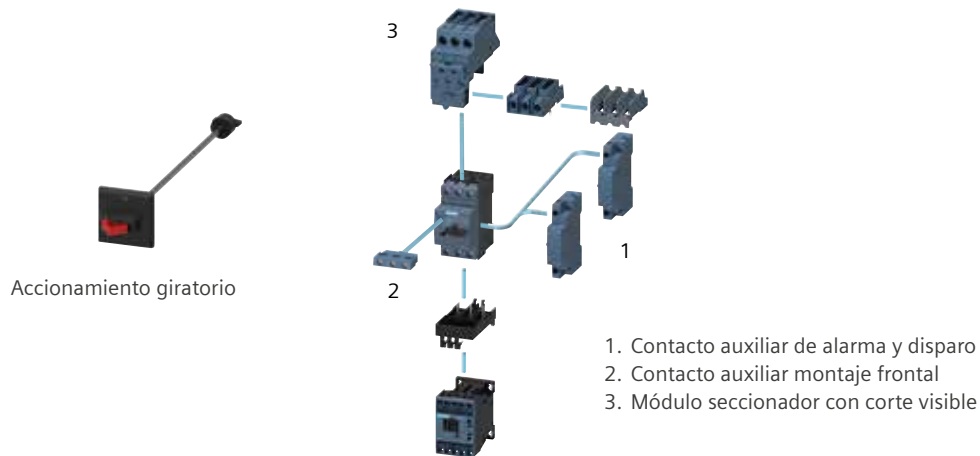

Accesorios para guardamotores 3RV

100033932	3RV2926-0K	Accionamiento giratorio para Guardamotor S0 - S3 para puerta	IP55	139.800
-----------	------------	--	------	---------

Contactos auxiliares

100176273	3RV2901-1A	Contacto auxiliar, montaje lateral S00-S3	1NA + 1NC	27.100
100176271	3RV2901-1E	Contacto auxiliar, montaje frontal S00-S3	1NA + 1NC	27.100

Contacto de alarma

100176275	3RV2921-1M	Contacto auxiliar de alarma y disparo por corto-circuito, montaje lateral S0-S3	1NA + 1NC	53.400
-----------	------------	---	-----------	--------

Aisladores para Corte Visible

100241856	3RV2928-1A	Modulo seccionador con corte visible para Guardamotor S0		119.600
100391011	3RV2938-1A	Modulo seccionador con corte visible para Guardamotor S2		197.400

(*) El Precio Lista no incluye IVA vigente
Precios sujetos a cambio sin previo aviso

Accesorios para guardamotores Arrancadores directos SIRIUS 3RE en caja

No. de Depósito	Tipo	Descripción	Tamaño	Precio de lista COP
-----------------	------	-------------	--------	---------------------

Bobinas de disparo

100241880	3RV2902-1DP0	Bobinas de disparo 210... 240 VAC	S00-S3	106.000
100262581	3RV2902-1DB0	Bobinas de disparo 20 - 24 VAC	S00-S3	106.000

Bobina mínima tensión

100241858	3RV2902-1AP0	Bobina mínima tensión 240 VAC	S00-S3	133.600
100340894	3RV2902-1AV0	Bobina mínima tensión 440 VAC	S00-S3	196.100

Acoples de guardamotor + contactor (o arrancador suave)

100016338	3RA1921-1D	S00 AC/DC	22.500
100241861	3RA2921-1A	S0 AC	23.300
100403660	3RA2921-1B	S0 DC	23.300
100380367	3RA2931-1AA00	S2 AC/DC	54.300
100016420	3RA1941-1A	S3 AC/DC	58.300



Arrancadores directos SIRIUS 3RE en caja

Tensión de mando: 220 VAC ¹⁾³⁾.

Con contactor, relé bimetálico y botones 0 - I, protección IP65 (3RE).

No. de Depósito	Tipo	Tamaño	Regulación (A)			Potencia (HP) ²⁾		Precio de lista COP
						220V	440V	
100481984	3RE6100-1CA15-1AN2	S00	1.8	-	2.5	0.7	1.5	307.400
100481985	3RE6100-1DA15-1AN2	S00	2.2	-	3.2	0.9	2.0	307.400
100481987	3RE6100-1EA15-1AN2	S00	2.8	-	4.0	1.2	2.4	307.400
100483641	3RE6100-1GA15-1AN2	S00	4.5	-	6.3	2.0	4.0	307.400
100481988	3RE6100-1HA15-1AN2	S00	5.5	-	7.0	2.4	4.8	307.400
100483642	3RE6100-1JA16-1AN2	S00	7.0	-	9.0 ²⁾	3.0	6.6	315.900
100693655	3RE6100-1KA17-1AN2	S00	9.0	-	12.0	4.0	7.5	343.300
100482130	3RE6100-4AA18-1AN2	S00	11.0	-	16.0	5.0	10.0	380.300
100482131	3RE6100-4BA25-1AN2	S0	14.0	-	17.0 ²⁾	6.6	13.0	441.300
100482132	3RE6100-4CA26-1AN2	S0	17.0	-	22.0	7.5	15.0	453.500
100693656	3RE6100-4NA27-1AN2	S0	23.0	-	28.0	10.0	20.0	546.500
100690239	3RE6100-4EA27-1AN2	S0	27.0	-	32.0	12.5	25.0	723.000
100693657	3RE6100-4PA28-1AN2	S0	30.0	-	36.0	15.0	30.0	808.700

Notas:

- Las potencias indicadas son orientativas.
La selección correcta del equipo debe hacerse con la corriente nominal del motor.
- Máxima corriente para la cual está dimensionado el contactor así el relé tenga mayor rango.
- Para otras tensiones de control, los arrancadores directos en caja plástica se realizan bajo pedido.

(* El Precio Lista no incluye IVA vigente
Precios sujetos a cambio sin previo aviso

Transferencias Automáticas por contactores

Kit transferencia automática Dos contactores + enclavamiento mecánico (Para armar)

El kit de transferencia automática basado en contactores SIRIUS es un componente crítico de cualquier sistema de energía de emergencia, el cual cambia de manera segura, el circuito de carga de una fuente de alimentación eléctrica normal a la fuente de emergencia, lo que permite que las cargas críticas sigan funcionando con pérdidas de alimentación momentáneas mínimas o sin interrupciones.



Contactor S2



Enclavamiento Mecánico



Contactor S2

No. de Depósito	Tipo	Tamaño	Corriente Amp		Precio de lista COP
			AC1	AC3	
100497385	3RD0120-25A	S0	40	25	733.600
100497386	3RD0120-38A	S0	50	38	1.122.600
100497387	3RD0120-50A	S2	70	50	1.506.300
100497388	3RD0120-80A	S2	90	80	2.279.000
100497389	3RD0120-110A	S3	130	110	2.884.300
100497411	3RD0120-150A	S6	185	150	3.820.300
100497414	3RD0120-185A	S6	215	185	4.814.600
100497417	3RD0120-225A	S10	275	225	6.106.700
100497418	3RD0120-265A	S10	330	265	6.973.800
100497420	3RD0120-400A	S12	430	400	10.167.600
100497422	3RD0120-500A	S12	610	500	14.605.800

Dimensiones Equipos de maniobra

Dimensiones en (mm)	Tamaños Constructivos						
	S00	S0	S2	S3	S6	S10	S12
Contadores SIRIUS 3RT							
Ancho (W)	45	45	55	70	120	145	160
Alto (H)	58	85	114	140	172	210	214
Profundo (D)	73	97	130	152	170	202	225
Relés de sobrecarga térmico SIRIUS 3RU							
Ancho (W)	45	45	55	70	-	-	-
Alto (H)	89	97	105	106	-	-	-
Profundo (D)	80	95	117	124	-	-	-
Relés de sobrecarga electrónico SIRIUS 3RB							
Ancho (W)	45	45	55	70	119	147	147
Alto (H)	89	97	105	106	120	147	147
Profundo (D)	80	94	117	124	155	156	156
Guardamotores SIRIUS 3RV							
Ancho (W)	45	45	55	70	-	-	-
Alto (H)	97	97	140	165	-	-	-
Profundo (D)	92	92	149	169	-	-	-

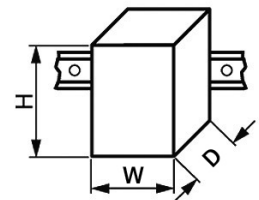

Nota:

Para potencias superiores, favor consultar.

(*) El Precio Lista no incluye IVA vigente
Precios sujetos a cambio sin previo aviso

Arrancadores Compactos 3RA6

Protección contra cortocircuito, sobrecarga y marcha en dos fases.



3RA 61



3RA 62



3RA 68

Los Arrancadores Compactos 3RA6 son una derivación a motor universal.

Las derivaciones compactas SIRIUS 3RA6 se pueden integrar en aplicaciones donde se arrancan de forma directa motores trifásicos normalizados hasta una potencia de 32 A (unos 25HP/440 V). Las derivaciones compactas 3RA6, como derivaciones a motor y compactas según la norma IEC/EN 60947-6-2 (Coordinación Tipo 2 – libre de soldadura) reúnen en un solo equipo la funciones de un interruptor automático, un relé de sobrecarga y un contactor.

Puede suministrarse como arrancador directo o inversor de giro.

Para tensiones de control distintas favor consultar a: maría.yepes@siemens.com.

No. de Depósito	Tipo	Tensión de control	Regulación (A)			Precio de lista COP
Arranques Directos						
100016498	3RA6120-1AP32	110 - 240 Vac / Vdc	0,1	-	0,4	724.900
100016491	3RA6120-1BP32	110 - 240 Vac / Vdc	0,32	-	1,25	757.600
100016501	3RA6120-1CP32	110 - 240 Vac / Vdc	1	-	4	830.000
100016493	3RA6120-1DP32	110 - 240 Vac / Vdc	3	-	12	882.800
100016494	3RA6120-1EP32	110 - 240 Vac / Vdc	8	-	32	1.192.300

Arranques con inversión de marcha

100016504	3RA6250-1AP32	110 - 240 Vac / Vdc	0,1	-	0,4	1.251.600
100016496	3RA6250-1BP32	110 - 240 Vac / Vdc	0,32	-	1,25	1.258.200
100016485	3RA6250-1CP32	110 - 240 Vac / Vdc	1	-	4	1.330.700
100016505	3RA6250-1DP32	110 - 240 Vac / Vdc	3	-	12	1.515.000
100016506	3RA6250-1EP32	110 - 240 Vac / Vdc	8	-	32	1.826.600

No. de Depósito	Tipo	Descripción	Precio de lista COP
Accesorios			
100016509	3RA6970-3A	Módulo de comunicación AS-i (solo para versión a 24V)	592.900
100016507	3RA6911-1A	Bloque de contactos auxiliares 2NA	57.700
100016488	3RA6912-1A	Bloque de contactos auxiliares 2NC	57.700
100016508	3RA6913-1A	Bloque de contactos auxiliares 1NA+1NC	57.700
100016510	3RA6812-8AB	Barra colectora de alimentación para hasta 3 módulos	435.000
100157409	3RA6822-0AB	Elemento de expansión para 2 módulos	232.200
100157408	3RA6823-0AB	Elemento de expansión para 3 módulos	336.100

Datos técnicos adicionales: Capacidad de ruptura 53 kA / 400V
Clase de disparo 10 / 20 seleccionable en el equipo
Contactos auxiliares intergrados 2NA+1NC

- Importación bajo pedido

(*) El Precio Lista no incluye IVA vigente
Precios sujetos a cambio sin previo aviso



Sistema de alimentación SIRIUS 3RV29



Barra Colectora

Alimentación y transmisión de energía cómoda y rápida para guardamotores y derivaciones a Motor.

Con el fin de disminuir el cableado, así como evitar los posibles errores de conexión, en los tableros de distribución o de arrancadores, el sistema de alimentación modular SIRIUS 3RV29 es ideal para guardamotores y contactores con bornes de tornillo hasta 25 Amperios de la familia SIRIUS (tamaños S00 y S0). También es posible la integración de componentes de 1/2/3 polos, como por ejemplo minibreakers para líneas o relés por medio del bloque de bornes, y maneja una posibilidad de carga de hasta 63 Amperios, y accesorios como riel omega para equipos de control y protección adicionales.

El sistema de alimentación permite que la energía llegue y se distribuya a un grupo de guardamotores o arrancadores de forma simple.



Conector para 3RV



Ventajas:

- Reducción de tiempos de montaje - rápido y fácil
- Mayor seguridad en el cableado
- Armado modular
- Resistente a vibraciones
- El Sistema de alimentación no requiere mantenimiento
- Configuración que le ahorra espacio gracias a su diseño extremadamente compacto
- Utiliza componentes estándar
- Sin limitación por cantidad de derivaciones (S0 y S00)
- Coordinación Tipo 2 hasta 130 kA

No. de Depósito	Tipo	Descripción	Precio de lista COP
Bases			
100188819	3RV2917-1A	Barra colectora de alimentación para 2 arrancadores	57.000
100188833	3RV2917-4A	Módulo de ampliación para 2 arrancadores	34.700
100188831	3RV2917-4B	Módulo de ampliación para 3 arrancadores	47.100
Conectores			
100413134	3RV2917-5C	Conector p/ 3RV S00 (Tornillo)	9.800
100036984	3RV1927-5A	Conector p/ 3RV S0 (Tornillo)	9.600
Accesorios			
100208698	3RV2917-5D	Bloque de bornes	39.600
100035962	3RV1917-7B	Riel DIN	5.600
100208700	3RV2917-5E	Conector de ampliación ancho	25.100
100277998	3RV2917-5BA00	Conector de ampliación	16.200
100277988	3RV2917-6A	Tapa final (UE Paquete x 10 Unidades) ¹⁾	22.000

Notas:

1) La venta es por múltiplos de UE (unidades de empaque). Consultar condiciones de cantidades mínimas.

(*) El Precio Lista no incluye IVA vigente
Precios sujetos a cambio sin previo aviso

Sistema de alimentación SIRIUS 3RV29

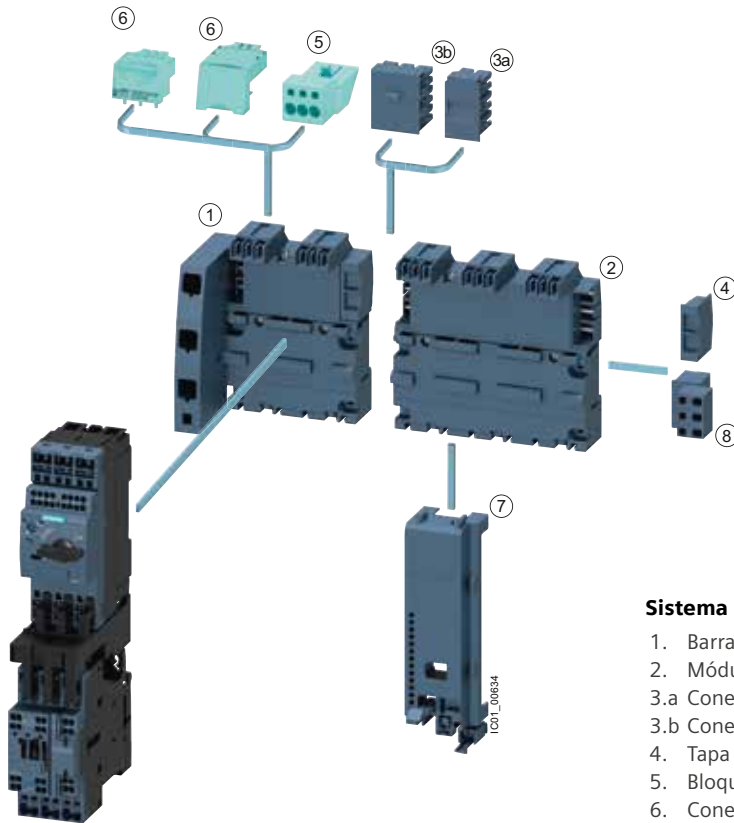

Sistema de alimentación SIRIUS 3RV29 y accesorios

1. Barra colectora trifásica con acometida.
2. Módulo de ampliación para 3 arrancadores.
- 3.a Conector de ampliación.
- 3.b Conector de ampliación ancho.
4. Tapa final.
5. Bloque de bornes.
6. Conectores para 3RV.
7. Base sólo para contactores de conexión cage clamp.
Los contactores de borne por tornillo no lo requieren.

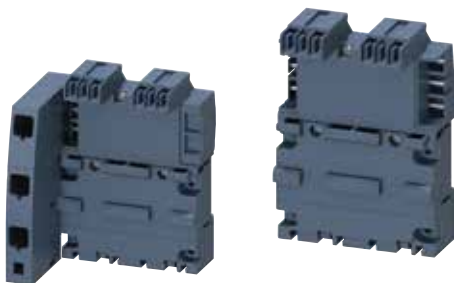

(* El Precio Lista no incluye IVA vigente
Precios sujetos a cambio sin previo aviso

Sistema de alimentación barras tipo peine 3RV19

Sistema de Alimentación tipo Peine para la alimentación de varios arrancadores de motor montados en serie con conexión por tornillos en perfiles, aislados y protegidos contra contactos directos



Tamaño S2



Tamaño S00/S0



Tamaño S00/S0

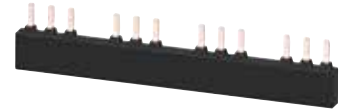

Tamaño S2

No. de Depósito	Tipo	Descripción	Precio de lista COP
Barra Colectora de Distribución			
100018094	3RV1915-1AB	Barra colectora trifásica para 2 Guardamotores para tamaño S00/S0	30.300
100018095	3RV1915-1BB	Barra colectora trifásica para 3 Guardamotores para tamaño S00/S0	37.100
100018096	3RV1915-1CB	Barra colectora trifásica para 4 Guardamotores para tamaño S00/S0	39.800
100018097	3RV1915-1DB	Barra colectora trifásica para 5 Guardamotores para tamaño S00/S0	52.500
100018116	3RV1935-1A	Barra colectora trifásica para 2 Guardamotores S2	54.900
100033703	3RV1935-1B	Barra colectora trifásica para 3 Guardamotores S2	64.900
100018117	3RV1935-1C	Barra colectora trifásica para 4 Guardamotores S2	78.900
Borne de Alimentación			
100243274	3RV2925-5AB	Borne de Alimentación trifásico para barras colectora trifásica, conexión desde arriba para tamaño S00/S0	31.300
100397919	3RV2935-5A	Borne de Alimentación trifásico para barras colectora trifásica, conexión desde arriba para tamaño S2	54.200
Accesorios			
100018101	3RV1915-6AB	Protección contra contactos involuntarios para puestos reservados en barras colectoras para sistema sirius tamaño S00/S0. (UE Paquete x 10 Unidades) ¹⁾	53.000
100018120	3RV1935-6A	Protección contra contactos involuntarios para puestos reservados en barras colectoras para sistema sirius tamaño S2 (UE Paquete x 5 Unidades) ¹⁾	47.500

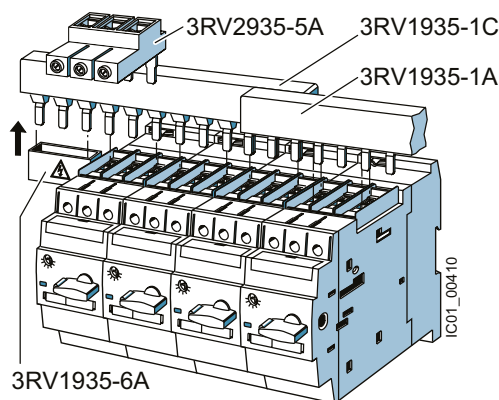

Notas:

1) La venta es por múltiplos de UE (unidades de empaque). Consultar condiciones de cantidades mínimas.

(*) El Precio Lista no incluye IVA vigente
Precios sujetos a cambio sin previo aviso

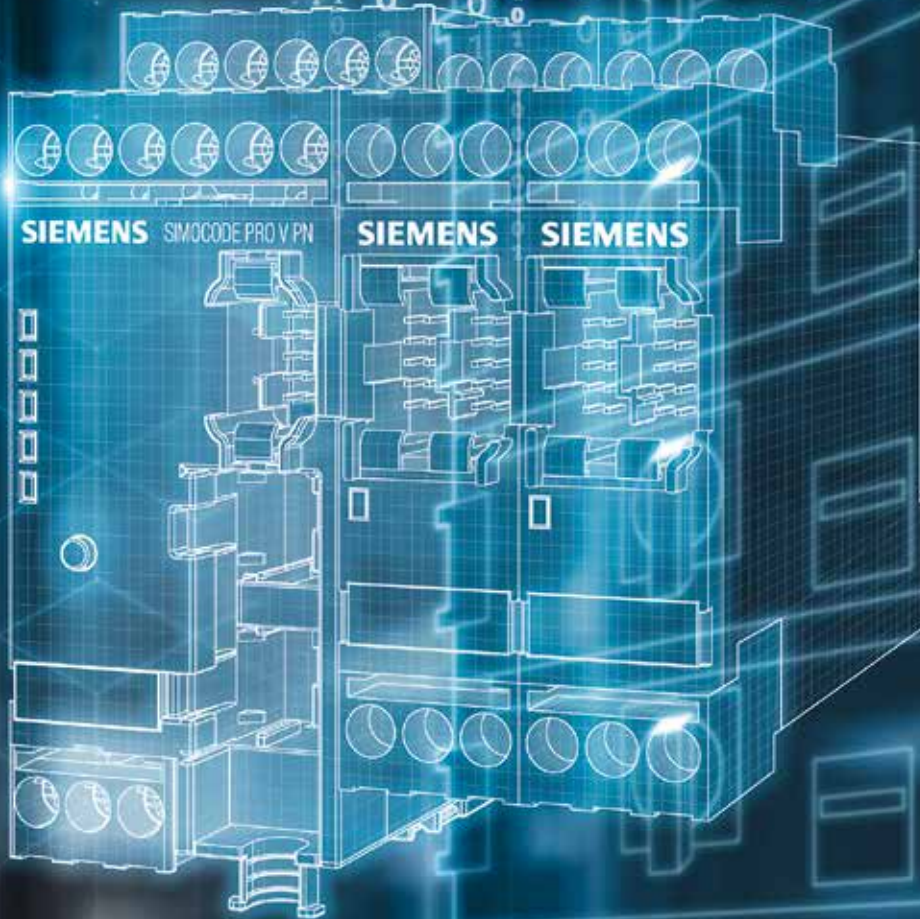

AMPLIA GAMA DE FUNCIONES Y MÁXIMA FLEXIBILIDAD.
EL SISTEMA MULTIFUNCIONAL PARA LA GESTIÓN DE MOTORES.

Sirius Simocode Pro

En muchos procesos automatizados, los tiempos de inactividad constituyen un factor de costo muy importante que puede ser minimizado de una manera relativamente sencilla.

Utilizando la tecnología adecuada, se pueden evitar o al menos subsanar con más rapidez las fallas que se produzcan en una instalación. Desde hace más de 20 años, el sistema SIMOCODE, que es totalmente autónomo en su funcionamiento, realiza estas tareas a la perfección en muchos tableros de baja tensión en todo el mundo, y ahora no sólo lo hace a través de Profibus, sino que también lo incorpora a su solución Profinet, estableciendo estándares con Totally Integrated Automation

Para mayor información: maria.yepes@siemens.com
www.siemens.com/simocode

SIEMENS

Réle inteligente para protección y mando de motores SIMOCODE PRO con comunicación PROFIBUS, PROFINET, MODBUS Y ETHERNET/IP

SIL3



Simocode Pro S

En muchos procesos automatizados, los tiempos de inactividad constituyen un factor de costo muy importante que puede ser minimizado de una manera relativamente sencilla.

Utilizando la tecnología adecuada, se pueden evitar o al menos subsanar con más rapidez las fallas que se produzcan en una instalación. Desde más de 20 años, el sistema SIMOCODE realiza esas tareas a la perfección en muchos tableros de distribución de baja tensión en todo el mundo.

Los nuevos requerimientos del mercado, como por ejemplo el cada vez más frecuente uso de sistemas de gestión de energía o vigilancia del estado de motores, nos han llevado a desarrollar el primer sistema de gestión de motores del mercado: SIMOCODE pro.



SIMOCODE PRO V

No. de Depósito	Tipo	Descripción	Precio de lista COP
Unidad Básica			
100272087	3UF7020-1AU01-0	Unidad básica "PRO S" AC/DC 110...240V. Conexión a ProfibusDP, 4I/2O. Expansión con módulo multifunción.	1.081.200
100236797 ¹⁾	3UF7011-1AU00-0	Unidad básica 3 "Pro V PN" AC/DC 110...240V. Conexión a Profinet, 4I/3O ¹⁾	2.014.000
100392147 ¹⁾	3UF7013-1AU00-0	Unidad básica 4 "SIMOCODE pro V Ethernet/IP" AC/DC 110 240V. Comunicación a Ethernet/IP, web server 4I/3O	2.120.000
100017994 ¹⁾	3UF7010-1AU00-0	Unidad básica 2 "Pro V" AC/DC 110...240V. Conexión a Profibus DP, 4I/3O ¹⁾	1.855.000
100355873 ¹⁾	3UF7012-1AU00-0	Unidad básica 4 "Pro V RTU" AC/DC 110...240V. Conexión a ModBus RTU, 4I/3O ¹⁾	1.855.000
Unidades de medición de corriente			
100017995	3UF7100-1AA00-0	0,3 - 3 Amperios / Straight through	386.900
100017996	3UF7101-1AA00-0	2,4 - 25 Amperios / Straight through	402.800
100017997	3UF7102-1AA00-0	10 - 100 Amperios / Straight through	445.200
100017998	3UF7103-1AA00-0	20 - 200 Amperios / Straight through	869.200
100017999	3UF7103-1BA00-0	20 - 200 Amperios / Bus bar connection	869.200
100018000	3UF7104-1BA00-0	63 - 630 Amperios / Bus bar connection	1.038.800
Unidades de medición corriente & voltaje			
100416588	3UF7110-1AA01-0	0,3 - 4 Amperios / Straight through	792.900
100416589	3UF7111-1AA01-0	3 - 40 Amperios / 690V Straight through	805.600
100416621	3UF7112-1AA01-0	10 - 1115 Amperios / 690V Straight through	821.500
100416622	3UF7113-1AA01-0	20 - 200 Amperios / 690V Straight through	1.256.100
100416623	3UF7113-1BA01-0	20 - 200 Amperios / 690V Bus bar connection	1.256.100
100416624	3UF7114-1BA01-0	63 - 630 Amperios / 690V Bus bar connection	1.378.000
Módulos de expansión			
100272088 ²⁾	3UF7600-1AU01-0	Módulo Multifunción Pro S, 110-240Vac/dc, 4I/2O, Detección de corrientes de diferenciales con trafo 3UL23, conexión a PT100/PT1000/KTY/NTC2)	795.000
100017976	3UF7300-1AU00-0	Módulo digital 4I/2O - Monoestable, AC/DC 110-240V	580.900
100017978	3UF7310-1AU00-0	Módulo digital 4I/2O - Biestable, AC/DC 110-240V	689.000
100017979	3UF7400-1AA00-0	Módulo análogo 2I/1O, 0,4-20 mA	980.500
100277485	3UF7510-1AA00-0	Módulo de detección de falla a tierra. Necesita transformador de corriente adicional	558.000
100017981	3UF7700-1AA00-0	Módulo de temperatura. 3I para sensor de temperatura (PT100 ó PT1000)	826.800
Módulos de expansión para SIMOCODE PRO SAFETY SIL3			
100236800	3UF7320-1AU00-0	Módulo digital para sistemas de falla segura local hasta SIL3 (Failsafe)	1.102.700
100245952	3UF7330-1AU00-0	Módulo digital para sistemas de falla segura en Profisafe hasta SIL3 (Failsafe)	1.481.400

Notas:

1) Unidades básicas 2, 3 y 4 con posibilidad de medición de voltaje y conexión de módulos de expansión

2) Máximo un módulo de expansión por unidad básica Pro S

(*) El Precio Lista no incluye IVA vigente
Precios sujetos a cambio sin previo aviso

Relé inteligente para protección y mando de motores SIMOCODE PRO con comunicación PROFIBUS, PROFINET, MODBUS Y ETHERNET/IP

Accesorios / Software para parametrizar



Panel Operador con Display



Software SIMOCODE ES

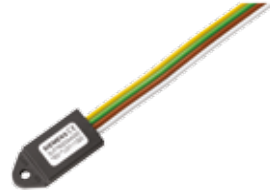

Módulo Inicialización

No. de Depósito	Tipo	Descripción	Precio de lista COP
Accesorios			
100017974	3UF7200-1AA00-0	Panel de operación color gris claro/estándar (sin display)	797.900
100276946	3UF7200-1AA01-0	Panel de operación color Titanio (sin display)	757.900
100018026	3UF7210-1AA00-0	Panel de operación con Display LCD para "Simocode Pro V y V PN"	1.287.900
100017982 ¹⁾	3UF7900-0AA00-0	Módulo de memoria	110.300
100241455	3UF7901-0AA00-0	Módulo de memoria para Unidad básica 3 "Simocode Pro V PN"	110.300
100017983	3UF7910-0AA00-0	Módulo de direccionamiento	221.000
100017984	3UF7920-0AA00-0	Adaptador para puerta	74.200
100017985	3UF7930-0AA00-0	Cable de conexión 0,025 m.	37.100
100017986	3UF7931-0AA00-0	Cable de conexión 0,1 m.	38.300
100017987	3UF7932-0AA00-0	Cable de conexión 0,5 m.	59.000
100018020	3UF7933-0BA00-0	Cable de conexión 2,5 m.	140.000

Módulo de inicialización

Módulo para asignación automática de parámetros para montaje fijo en el tablero

100245770 ²⁾	3UF7902-0AA00-0	Módulo de inicialización	201.400
-------------------------	-----------------	--------------------------	---------

Cable conexión Y, para conectar módulo inicialización con unidad básica y módulo corriente/voltaje

100245771	3UF7931-0CA00-0	Cable de conexión para interface 0,1 m. - Cable de conexión a módulo 1,0 m.	141.200
100245772	3UF7932-0CA00-0	Cable de conexión para interface 0,5 m. - Cable de conexión a módulo 1,0 m.	160.900
100245773	3UF7937-0CA00-0	Cable de conexión para interface 1,0 m. - Cable de conexión a módulo 1,0 m.	226.500

Software

100236798	3UF7941-0AA00-0	Cable de comunicación PC/SIMOCODE USB	377.400
100433111	3ZS1322-5CE13-0YB5	Software de programación: SIRIUS SIMOCODE ES V15.1 <ul style="list-style-type: none"> • Parametrización y diagnóstico por medio de la interfaz de sistema con editor gráfico integrado • Licencia flotante • Win 7 SP1 / Win 10 - 64-bit (Prof./Ultimate/Enterprise) / Win Server 2012 R2 StdE / 2016 - 64-bit, Se requiere dirección de e-mail. 	2.778.500
100433918	3ZS1322-6CE13-0YB5	Software de programación SIRIUS SIMOCODE ES V15.1 Premium <ul style="list-style-type: none"> • Parametrización y diagnóstico vía Profibus/Profinet o por medio de la interfaz de sistema con editor gráfico integrado. • Licencia flotante • Win 7 SP1 / Win 10 - 64-bit (Prof./Ultimate/Enterprise) / Win Server 2012 R2 StdE / 2016 - 64-bit, Se requiere dirección de e-mail. 	4.909.500

Notas:

- 1) El panel de operación con LCD solo funciona para dispositivos fabricados a partir del año 2007.
- 2) Solamente para unidades básicas 2 "Pro V" y 3 "Pro V PN"

(*) El Precio Lista no incluye IVA vigente
Precios sujetos a cambio sin previo aviso

Relé inteligente para protección y mando de motores SIMOCODE PRO con comunicación PROFIBUS, PROFINET, MODBUS Y ETHERNET/IP

Equipos básicos para su funcionamiento



Los elementos mínimos a utilizar para el funcionamiento correcto del sistema SIMOCODE PRO son:

- Módulo de medida corriente
- Cable de conexión
- Unidad básica

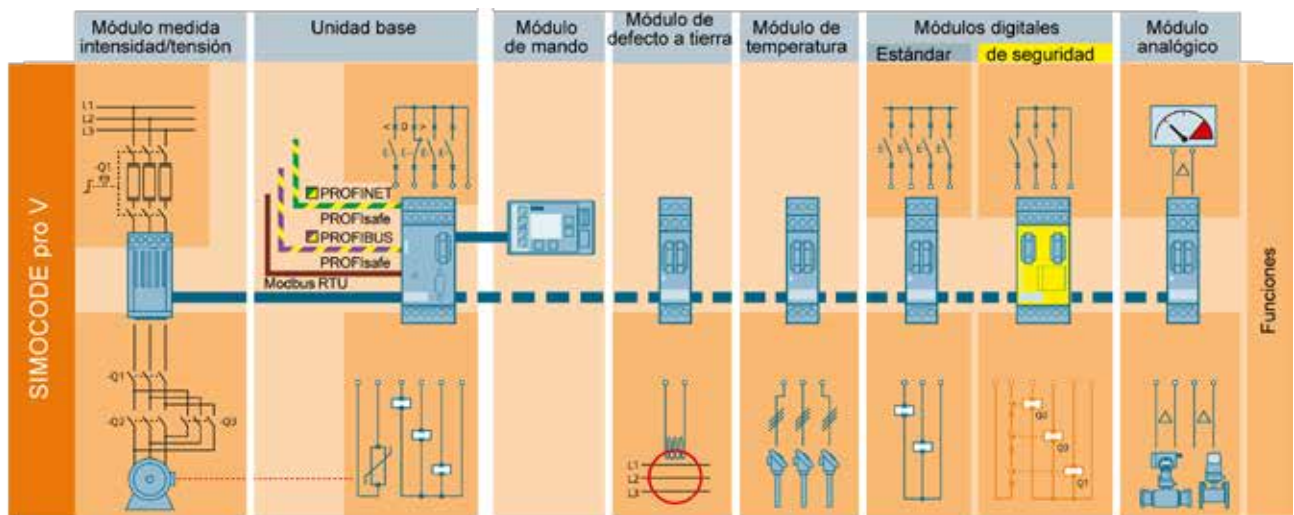

1C01_00273a

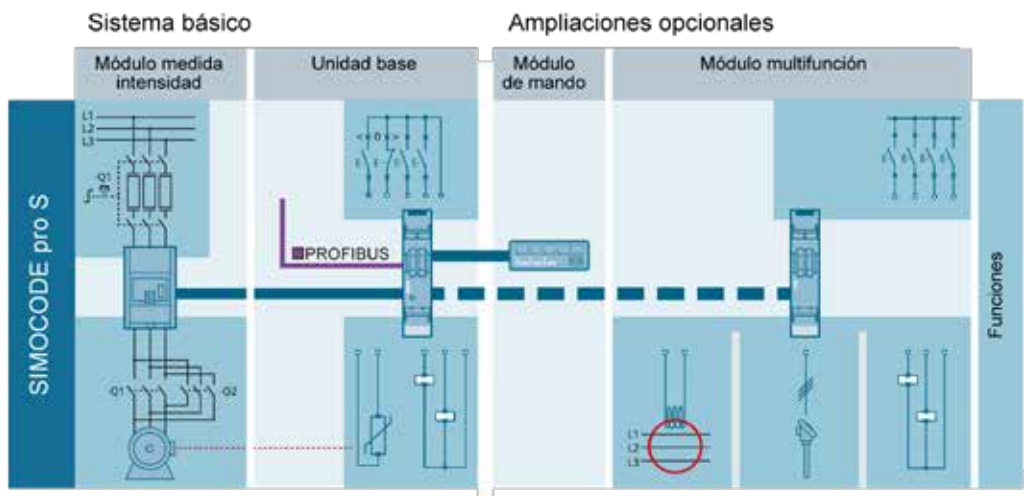

(* El Precio Lista no incluye IVA vigente
Precios sujetos a cambio sin previo aviso

Seguridad de maquinas

Relés de seguridad SIRIUS 3SK

La vida y la seguridad de las personas y la integridad física de los bienes de capital dependen del funcionamiento de estos sistemas y componentes.

DISEÑO DE UNA FUNCIÓN DE SEGURIDAD

Una cadena de seguridad debe cumplir las siguientes funciones:

Detectar

Dispositivos diseñados para la detección, por Ej; paros de emergencia Interlocks o switches, mandos a 2 manos, cortinas de luz, scanners.

Evaluar

La detección de un requisito de seguridad y el inicio confiable de una reacción, Ej; cerrando la habilitación de circuitos.

Actuar

Reaccionando a un peligro, Ej; desconectando una fuente de alimentación a través de los contactores posteriores.

Detectar, evaluar y reaccionar, todo de un solo proveedor

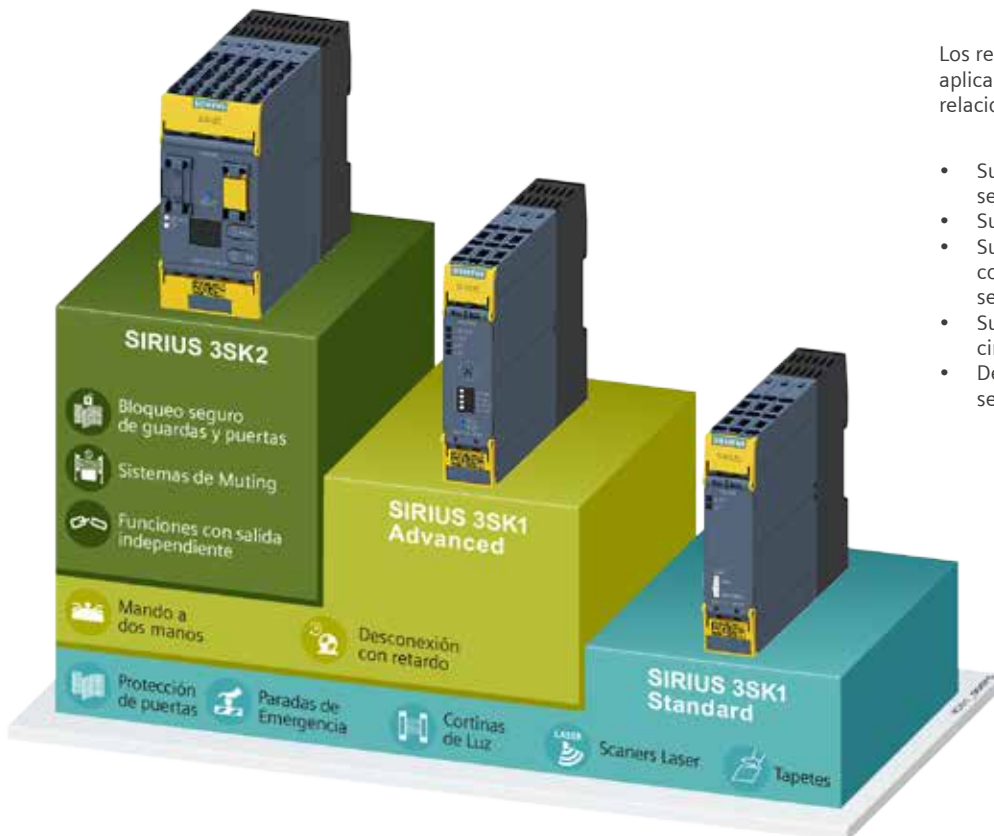
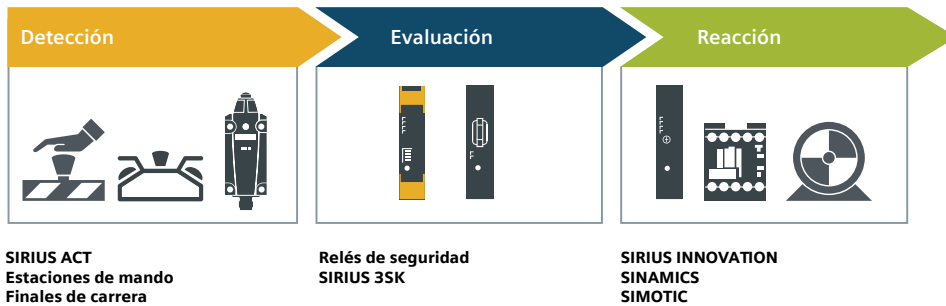

Los relés de seguridad SIRIUS 3SK aplican para las siguientes funciones relacionadas con la seguridad:

- Supervisión de las funciones de seguridad de los sensores.
- Supervisión de los cables del sensor.
- Supervisión del funcionamiento correcto del dispositivo del relé de seguridad.
- Supervisión de los actuadores en el circuito de parada.
- Desconexión relacionada con la seguridad cuando surgen peligros.

Portafolio de seguridad en máquinas

Dispositivos de evaluación

No. de Depósito	Tipo	Descripción	Tensión	Precio de lista COP
Reles de seguridad SIRIUS 3SK1				
100279621	3SK1111-1AB30	Relé de Seguridad- módulo base Estándar con salidas tipo relé	24 V AC/DC	616.200
100343313	3SK1111-1AW20	Relé de Seguridad- módulo base Estándar con salidas tipo relé	110 - 240 V AC/DC	616.200
100341382	3SK1121-1CB42	Relé de Seguridad- módulo base Advance con salidas tipo relé, con retardo 0,5-30 s	24 V DC	986.000
100333635	3SK1220-1AB40	Módulo de ampliación de entrada 17,5mm, para módulos base Advanced, para 1 sensor/2 canales o 2 sensores/1 canal	24 V DC	509.100
100281121	3SK1211-1BB40	Módulo de ampliación de salidas 4RO 22,5mm con salida tipo relé	24 V DC	610.500
100343272	3SK1230-1AW20	Fuente de alimentación para módulo Advance, de 22,5mm	110 - 230V AC/DC	417.800
Reles de seguridad SIRIUS 3SK2				
100345788	3SK2112-1AA10	Unidad Base SIRIUS 3SK2 Estandar (Electrónica) 10 F-DI, 2 F-DQ	24 V DC	1.500.000
100345820	3SK2122-1AA10	Unidad Base SIRIUS 3SK2 Avanzada (Electrónica) 20 F-DI, 4 F-DQ	24 V DC	2.200.000
100501445	3SK2511-1FA10	Módulo de Interfase Profinet	24 V DC	1.350.000
100363861	3SK2611-3AA00	Módulo de diagnostico 3SK2 & 3RK3	24 V DC	1.300.000
Bases de interconexión Réles 3SK2 para ahorrar en cableado				
100345821	3ZY1212-2GA00	Base de interconexión para módulos de 22,5mm para relés 3SK2 Estandar		65.000
100345822	3ZY1212-4GA01	Base de interconexión para módulos de 45mm para relés 3SK2 Avanzada		80.000
Bases de interconexión para ahorrar en cableado de módulos base Advanced, módulos de ampliación de entrada o salida				
100333638	3ZY1212-1BA00	Base de interconexión para módulos de 17,5mm para relés 3SK1	Módulos de entrada 3SK1	58.300
100343022	3ZY1212-2BA00	Base de interconexión para módulo base Advanced y módulos de 22,5mm para relés 3SK1	Base Advance y módulos salidas 3SK1	58.300
100333639	3ZY1212-2DA00	Base de interconexión final para módulo de 22,5mm para relés 3SK1	Base Advance y módulos salidas 3SK1	61.700
Software para relés de seguridad				
100497758	3ZS1316-4CE10-0YB5	SIRIUS Safety ES V1.0 Básica descarga de software, CLASE A, Ejecutable en: Windows 10 64 bit Pro/Enterprise Windows 7 32/64 bit SP 1 Prof./Ultimate/Enterprise Referencias: SIRIUS MSS 3RK3 SIRIUS 3SK2 Comunicación vía interfaz a PC (serial interface)		390.000
100497759	3ZS1316-5CE10-0YB5	SIRIUS Safety ES V1.0 Estándar descarga de software, CLASE A, Ejecutable en: Windows 10 64 bit Pro/Enterprise Windows 7 32/64 bit SP 1 Prof./Ultimate/Enterprise Referencias: SIRIUS MSS 3RK3 SIRIUS 3SK2 Comunicación vía interfaz a PC (serial interface)		2.500.000
100497800	3ZS1316-6CE10-0YB5	SIRIUS Safety ES V1.0 Premium descarga de software, Licencia flotante, CLASE A, Ejecutable en: Windows 10 64 bit Pro/Enterprise Windows 7 32/64 bit SP 1 Prof./Ultimate/Enterprise Referencias: SIRIUS MSS 3RK3 SIRIUS 3SK2 Comunicación vía interfaz a PC (seria/USB)		3.100.000
100236798	3UF7941-0AA00-0	Cable conector USB interfaz PC/PG, para comunicarse con 3RK3 y 3SK2		385.000

(*) El Precio Lista no incluye IVA vigente
Precios sujetos a cambio sin previo aviso



Portafolio de seguridad en máquinas Dispositivos de detección



No. de Depósito	Tipo	Descripción	Precio de lista COP
Switch de seguridad tipo Sensor-Actuador tecnología RFID 3SE6			
100333634	3SE6315-0BB01	Interruptor de seguridad RFID 25mm x 91mm, Codificado por familia con conector M12 de 8 polos, PL e acc. to ISO 13849-1, SIL 3 acc. to IEC 61508	568.400
100333633	3SE6310-0BC01	Actuador de seguridad RFID 25mm X 91mm, sin retención magnética, PL e acc. to ISO 13849-1, SIL 3 acc. to IEC 61508	112.000
100394665	3SX5601-2GA05	Cable de conexión de 8 polos extremo de cable libre, 5 m de largo, conector hembra recto M12	187.000

Interlocks de seguridad Tipo electromecánico 3SE5

100018433	3SE5322-05B21	Interlock de bloqueo, fuerza 1300 N conectable en 5 frentes, solenoide para bloqueo magnético, 24 V DC Monitoring actuador 2 NC/1 NO Monitoring magnet 2 NC/1 NO The matching separate SIL 3, PL e, CE, TÜV, UL, CSA, CCC	738.900
100425366	3SE5112-1QV10	Interlock tipo switch standar conectable en 5 frentes, conexión 1x (M20 x 1.5) Contactos 1NO/2NC CON 2 LEDs Amarillo/Verde 24VDC, CE, TÜV, UL, CSA, CCC	313.800
100155392	3SE5000-0AV02	Actuador para interlock SE5322/ SE5112 para conexión vertical o horizontal.	22.300



Parada de Emergencia Tipo Hongo 3SU11

100347719	3SU1100-1HB20-1CG0	Pulsador rojo de hongo 40mm + 1NC, con retención	96.800
100350618	3SU1400-1AA10-1CA0	Bloque de contacto NC (Normalmente cerrado)	22.500



Mandos a 2 manos Tipo 3SU18

100363440	3SU1803-3NB00-1AE1	Consola para operación de equipos, mando a 2 manos, material plástico, color gris 3 puntos de control, 1 parada de emergencia rojo de 40 mm 2NC, pulsadores 2x1NO+1NC, conexión tornillo.	765.800
100392407	3SU1853-3NB00-1AA1	Consola para operación de equipos, mando a 2 manos, material Metálico, color gris 3 puntos de control, 1 parada de emergencia rojo de 40 mm 2NC, pulsadores 2x1NO+1NC, conexión tornillo.	1.322.900



Switch de seguridad tipo Guaya 3SE71

100206667	3SE7120-1BH00	Switch tipo guaya, material Metal, 2x M20x 1.5 2 NC/1 NO standar EN ISO 13850, pulsador de paro, longitud cable hasta 10 m.	659.800
100427019	3SE7910-3AA	Guaya metal, recubrimiento plastico color rojo, diametro 4mm, longitud 10 m.	207.400
100037365	3SE7941-1AC	Oval 2 x Ø 4 mm	37.500
100045544	3SE7942-1AA	Single (1 set = 4 units) 2 x Ø 4 mm	9.600
100014581	3SE7920-1AB	Including M8 nut. (UE Paquete x 4 unidades) ¹⁾	117.600

Notas:

1) La venta es por múltiplos de UE (unidades de empaque). Consultar condiciones de cantidades mínimas.

(*) El Precio Lista no incluye IVA vigente
Precios sujetos a cambio sin previo aviso



Portafolio de seguridad en máquinas

Dispositivos de reacción



No. de Depósito	Tipo	Descripción	Tensión	Precio de lista COP
Arrancadores (contactores electrónicos y protección térmica) SIRIUS 3RM1 Failsafe				
100343023	3RM1101-1AA04	Arrancador Directo Fail-Safe con rango de ajuste del 0,1...0,5 A	24 V DC	675.600
100345850	3RM1102-1AA04	Arrancador Directo Fail-Safe con rango de ajuste del 0,4...2,0 A	24 V DC	675.600
100370140	3RM1107-1AA04	Arrancador Directo Fail-Safe con rango de ajuste del 1,6...7,0 A	24 V DC	675.600
100370141	3RM1301-1AA04	Arrancador Reversible Fail-Safe con rango de ajuste del 0,1...0,5 A	24 V DC	713.200
100351450	3RM1302-1AA04	Arrancador Reversible Fail-Safe con rango de ajuste del 0,4...2,0 A	24 V DC	713.200
100370142	3RM1307-1AA04	Arrancador Reversible Fail-Safe con rango de ajuste del 1,6...7,0 A	24 V DC	713.200
100374309	3RM1101-1AA14	Arrancador Directo Fail-Safe con rango de ajuste del 0,1...0,5 A	110-230 V AC / 110 VDC	675.600
100374340	3RM1102-1AA14	Arrancador Directo Fail-Safe con rango de ajuste del 0,4...2,0 A	110-230 V AC / 110 VDC	675.600
100374341	3RM1107-1AA14	Arrancador Directo Fail-Safe con rango de ajuste del 1,6...7,0 A	110-230 V AC / 110 VDC	675.600
100374342	3RM1301-1AA14	Arrancador Reversible Fail-Safe con rango de ajuste del 0,1...0,5 A	110-230 V AC / 110 VDC	713.200
100374343	3RM1302-1AA14	Arrancador Reversible Fail-Safe con rango de ajuste del 0,4...2,0 A	110-230 V AC / 110 VDC	713.200
100374344	3RM1307-1AA14	Arrancador Reversible Fail-Safe con rango de ajuste del 1,6...7,0 A	110-230 V AC / 110 VDC	713.200

Bases de interconexión para ahorrar en cableado de módulos para arrancadores 3RM1

100258205	3ZY1212-2EA00	Base de interconexión para arrancadores 3RM1	Arrancadores 3RM1	57.200
100258207	3ZY1212-2FA00	Base de interconexión final para arrancadores 3RM1	Arrancadores 3RM1	62.900



No. de Depósito	Tipo	Bobina	Tamaño	Intensidad (A)		Potencia del motor (HP)		Contactos Auxiliares Integrados	Precio de lista COP
				AC1	AC3	220 V	440 V		
Contactores Sirius Safety certificado SUVA									
100427050	3RT2016-1BB44-3MA0	24Vdc	S00	22	9			2NA+2NC	206.700
100427051	3RT2018-1BB44-3MA0	24Vdc	S00	22	16			2NA+2NC	360.700
100405334	3RT2026-1DB44-3MA0	24Vdc	S0	40	25			2NA+2NC	519.400
100405335	3RT2027-1DB44-3MA0	24Vdc	S0	50	32			2NA+2NC	662.500

(* El Precio Lista no incluye IVA vigente
Precios sujetos a cambio sin previo aviso



MÁS COMPACTOS Y MAYOR FUNCIONABILIDAD

SIRIUS 3RM1 y ET200SP

Para mayor información: maria.yepes@siemens.com
[siemens.com/sirius](https://www.siemens.com/sirius)

SIEMENS

Arrancadores híbridos 3RM

Contactor electrónico y protección de sobrecarga en 22.5 Mm

Los arrancadores de motores 3RM1 son dispositivos compactos de tan solo 22.5 mm de ancho, que combinan un gran número de funciones en tan solo un equipo. Estos equipos consisten en la combinación de contactos tipo relé, semiconductores de potencia (tecnología híbrida) y un relé electrónico de sobrecarga para el control y maniobra de motores trifásicos de hasta 3KW a 400V y cargas resistivas hasta de 10A en voltajes AC hasta 500V y bajo condiciones de operación normales.

Los 3RM1 vienen en un diverso rango de arrancadores del tipo directo y del tipo reversible y debido a sus pequeñas dimensiones le ahorrarán espacio en sus tableros eléctricos y máquinas de su planta, adicionalmente al tratarse de módulos pre-cableados ahorra tiempo a la hora de realizar mantenimientos o cambios de equipos y adicionalmente, sus conectores tipo peine, le ahorran aún mas tiempo de cableado. Lo único que tendrá que adicionar, es la protección magnetica suministrada por un gaurdamotor SIRIUS 3RV.



No. de Depósito	Tipo	Descripción	Rango de ajuste (A)		Tensión de control	Precio de lista COP
Arrancadores compactos (contactores electrónicos y protección térmica) SIRIUS 3RM1						
100271019	3RM1001-1AA04	Arrancador Directo compacto	0,1	0,5	24 V DC	580.900
100271070	3RM1002-1AA04	Arrancador Directo compacto	0,4	2,0	24 V DC	580.900
100258167	3RM1007-1AA04	Arrancador Directo compacto	1,6	7,0	24 V DC	580.900
100255179	3RM1201-1AA04	Arrancador Reversible compacto	0,1	0,5	24 V DC	638.000
100258168	3RM1202-1AA04	Arrancador Reversible compacto	0,4	2	24 V DC	638.000
100271079	3RM1207-1AA04	Arrancador Reversible compacto	1,6	7	24 V DC	638.000
100271073	3RM1001-1AA14	Arrancador Directo compacto	0,1	0,5	110-230 V AC / 110 VDC	580.900
100271074	3RM1002-1AA14	Arrancador Directo compacto	0,4	2	110-230 V AC / 110 VDC	580.900
100271075	3RM1007-1AA14	Arrancador Directo compacto	1,6	7	110-230 V AC / 110 VDC	580.900
100271082	3RM1201-1AA14	Arrancador Reversible compacto	0,1	0,5	110-230 V AC / 110 VDC	638.000
100271083	3RM1202-1AA14	Arrancador Reversible compacto	0,4	2	110-230 V AC / 110 VDC	638.000
100271084	3RM1207-1AA14	Arrancador Reversible compacto	1,6	7	110-230 V AC / 110 VDC	638.000
Accesorios para arrancadores SIRIUS 3RM1						
100258204	3RM1920-1AA	Alimentación tipo peine de acometida de 3 fases para 3RM1				35.600
100271088	3RM1910-1AA	Alimentación tipo peine para conectar 2 arrancadores 3RM1				32.200
100258202	3RM1910-1BA	Alimentación tipo peine para conectar 3 arrancadores 3RM1				39.000
100271089	3RM1910-1DA	Alimentación tipo peine para conectar 5 arrancadores 3RM1				51.500

(*) El Precio Lista no incluye IVA vigente
Precios sujetos a cambio sin previo aviso

Arrancadores ET200SP

Controla, arranca, protege y monitorea. Arrancador ET200SP, ofrece confiabilidad completa

El arrancador de motores ET200SP hace parte integral del sistema modular, escalable y extremadamente flexible ET200SP. Estos equipos son especiales para el control y maniobra para motores monofásicos y trifásicos y están disponibles para salidas tipo arrancador directo o tipo arrancador reversible, y se conectan directamente al PLC evitando realizar cableados de comunicación entre los sistemas de potencia y sistemas de control.

Dentro de las características más importantes están: completo pre -cableado de los módulos de arrancador, cambio de módulos de arrancador en <<caliente>> y control y configuración del arrancador de motor directamente desde el sistema de control, además las grandes capacidades de diagnóstico de las funciones de protección y maniobra.



No. de Depósito	Tipo	Descripción	Rango de ajuste (A)		Tensión de control	Precio de lista COP
Arrancadores de Motores para periféreas descentralizadas ET200SP						
100374345	3RK1308-0AB00-0CP0	Arrancador directo para ET200S	0,3	1		1.138.900
100374346	3RK1308-0AC00-0CP0	Arrancador directo para ET200S	0,9	3		1.163.900
100374347	3RK1308-0AD00-0CP0	Arrancador directo para ET200S	2,8	9		1.243.700
100374348	3RK1308-0BB00-0CP0	Arrancador reversibles para ET200S	0,3	1		1.483.400
100374349	3RK1308-0BC00-0CP0	Arrancador reversibles para ET200S	0,9	3		1.529.000
100374350	3RK1308-0BD00-0CP0	Arrancador reversibles para ET200S	2,8	9		1.586.000

Accesorios para arrancadores ET200SP

100374351	3RK1908-0AP00-0APO	Unidad base para arrancador			20,4 ... 28,8 V DC	554.600
100374352	3RK1908-1AA00-0BPO	Módulo de Control 3DI/LC - 3 Entradas Digitales / Control Local				319.500
100374353	3RK1908-1CA00-0BPO	Cubierta para espacio en blanco				100.600

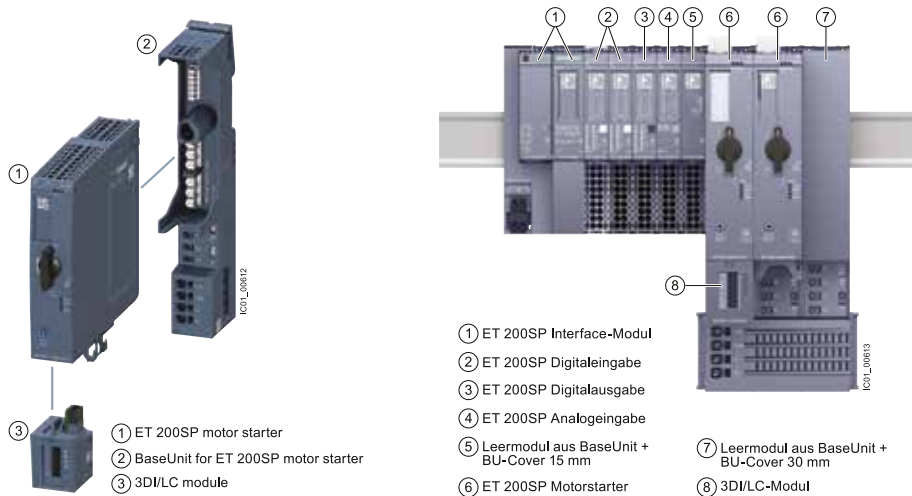

- ① ET 200SP Interface-Modul
- ② ET 200SP Digitaleingabe
- ③ ET 200SP Digitalausgabe
- ④ ET 200SP Analogeingabe
- ⑤ Leermodul aus BaseUnit + BU-Cover 15 mm
- ⑥ ET 200SP Motorstarter
- ⑦ Leermodul aus BaseUnit + BU-Cover 30 mm
- ⑧ 3DI/LC-Modul

(*) El Precio Lista no incluye IVA vigente
Precios sujetos a cambio sin previo aviso





UN RANGO PARA CADA APLICACIÓN

Monitores, Control y Conmutación con SIRIUS Relays

Para mayor información: maria.yepes@siemens.com
[siemens.com/relays](https://www.siemens.com/relays)

SIEMENS

Relés acopladores tipo bornera

TIPO 3RQ3

Diseño ultradelgado de 6.2 mm con salida a relé a transistor

Aplicación

- Alistamiento eléctrico
- Conversión de voltaje: de 24 VDC a 240 VAC
- Aplicación coãntro sobrevoltaje y EMC de salidas digitales
- Conmutación de cargas de DC
- Conmutación de cargas capacitivas



Ejemplo de conexión de relés de acople en entrada y salida

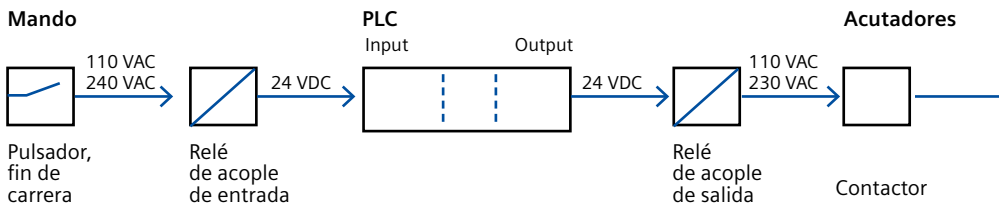

TIPO 3RS70

Convertidores de señal universal de tipo pasivo o activo en diseño compacto y ultradelgado

Aplicación

- Alistamiento galvánico de las señales analógicas
- Conversión de señales analógicas
- Conversión de señales analógicas en señales de frecuencia
- Conversión de señales no estándar a señales estándar
- Protección contra sobrevoltaje y cortocircuito entradas y salidas analógicas del PLC y actuadores



Ejemplo de convertor analógico en entrada y salida

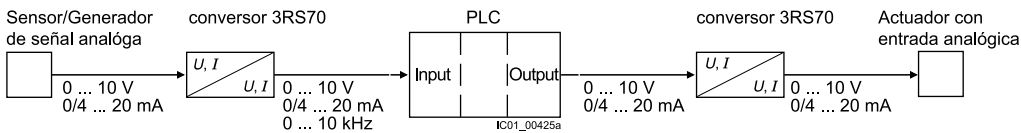

Convertor tipo pasivo

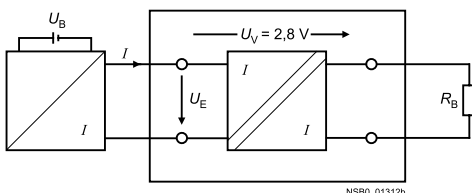

Convertor tipo activo

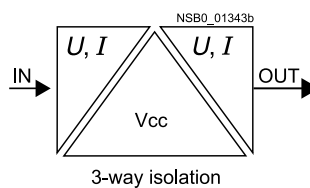

(*) El Precio Lista no incluye IVA vigente
Precios sujetos a cambio sin previo aviso

Relés Acopladores y Convertidores de señal 3RQ

Relés Industriales tipo bornera



No. de Depósito	Tipo	Voltaje de Alimentación	Contactos	Precio de lista COP
Relé Acopladores tipo bornera				
100425923	3RQ3118-1AM01	24 VDC	1CO	68.500
100374054	3RQ3118-1AM00	24 VDC	1NO	57.300
100374055	3RQ3118-1AB00	24 VAC/DC	1CO	71.000
100374056	3RQ3118-1AE00	115 VAC/DC	1CO	93.200
100374057	3RQ3118-1AF00	230 VAC/DC	1CO	103.000
100358723	3RQ3901-0D	Puente fijo 16 polos (UE Paquete x 10 unidades) ¹⁾		238.000
100394707	3RQ3901-0C	Puente fijo 8 polos (UE Paquete x 10 unidades) ¹⁾		130.000

No. de Depósito	Tipo	Voltaje de Alimentación	Salida	Precio de lista COP
Optoacoplador tipo Bornera				
100425924	3RQ3050-1SM50	24 VDC	48 VDC/0,5A	165.200
100425925	3RQ3055-1SM30	24 VDC	30 VDC/3A	169.500
100358722	3RQ3070-1SG30	110-230VAC	48 VDC/0,1A	212.000

No. de Depósito	Tipo	Voltaje de Alimentación	Entrada	Salida	Precio de lista COP
Convertidores de señal					
100377788	3RS7003-1AE00	24 VAC / VDC	4 a 20mA	0 a 10 V	519.400
100397717	3RS7003-1DE00	24 VAC / VDC	4-20 mA	4 a 20mA	519.400
100678501	3RS7000-1DE00	25 VAC / VDC	0 a 10 V	4 a 20 mA	519.400
100368288	3RS7006-2FW00	24 a 240 VAC / VDC	0 ... 60 mV 0 ... 100 mV 0 ... 300 mV 0 ... 500 mV 0 ... 1 V 0 ... 2 V 0 ... 5 V 0 ... 10 V 0 ... 20 V 2 ... 10 V 0 ... 5 mA 0 ... 10 mA 0 ... 20 mA 4 ... 20 mA -5 ... +5 mA -20 ... +20 mA	0 ... 10 V 0 ... 20 mA 4 ... 20 mA	1.137.500

Notas:

1) La venta es por múltiplos de UE (unidades de empaque). Consultar condiciones de cantidades mínimas.

(*) El Precio Lista no incluye IVA vigente
Precios sujetos a cambio sin previo aviso

Relés industriales de interfaz series LZS

Relés Industriales universal e interfaz

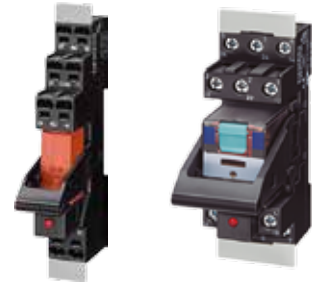

No. de Depósito	Tipo	Voltaje de Alimentación	Contactos	Precio de lista COP
Relés enchufables tipo universal de 8 pines				
100016482	LZS:RT4A4L24	24VDC	2CO	59.400
100016483	LZS:RT4A4S15	115VAC	2CO	68.500
100016473	LZS:RT4A4T30	230VAC	2CO	68.500
Relés enchufables tipo universal de 11 pines				
100016465	LZS:PT3A5L24	24VDC	3CO	56.100
100006595	LZS:PT3A5S15	115VAC	3CO	59.800
100016477	LZS:PT3A5T30	230VAC	3CO	59.800
Relés enchufables tipo universal de 14 pines				
100016466	LZS:PT5A5L24	24VDC	4CO	56.100
100016467	LZS:PT5A5S15	115VAC	4CO	59.800
100016478	LZS:PT5A5T30	230VAC	4CO	59.800



Relés enchufables por módulo Individuales de 11 pines

100172694	LZX:MT321024	24VDC	3CO	69.300
100172698	LZX:MT326115	115VAC	3CO	79.300
100197570	LZX:MT326230	230VAC	3CO	79.300
100016475	LZS:MT78750	Base estandar 11 polos riel DIN	3CO	20.100

(* El Precio Lista no incluye IVA vigente
Precios sujetos a cambio sin previo aviso

Relés de supervisión 3UG



No. de Depósito	Tipo	Voltaje de Alimentación	Características	Precio de lista COP
Relés monitores de tensión				
100018012	3UG4632-1AW30	10 - 600 VAC/DC	Monofásico, pérdida de fase. Sub y Sobretensión. Retardo 0.1 - 20seg	455.800
100018013	3UG4513-1BR20	3 x 160 - 690 VAC	Pérdida de fase. Secuencia de fases. Mínima tensión. Desbalance. Histéresis 5%. Retardo 5-20 seg, 2CO	455.800
100018008	3UG4617-1CR20	3 x 160 - 690 VAC	Pérdida de fase. Desbalance. Corrección. Secuencia de fases. Sub y Sobretensión. Histéresis 1-20V. Retardo 0-20 seg. 2CO	763.200
Relé monitor de Corriente				
100018011	3UG4622-1AW30	24 - 240 VAC/VDC	0,05 - 10 Amp	455.800
Relé monitor de velocidad				
100018024	3UG4651-1AW30	24 - 240 VAC/VDC	0,1 . 2200 rpm. 4 Rangos seleccionables	763.200
Relé monitor de nivel				
100018023	3UG4501-1AW30	24 - 240 VAC/VDC	2 A 200 k	340.300

(*) El Precio Lista no incluye IVA vigente
Precios sujetos a cambio sin previo aviso

Relés para monitoreo de corrientes de falla Transformadores de intensidad sumadores



En la industria los problemas por fugas a tierra son la causa principal de disparos en los sistemas, ya sea por deficiencias en la coordinación de protecciones o equipos que no responden a los disparos en las curvas predeterminadas.

Relé Monitor 3UG

Transformador Sumador 3UL

No. de Depósito	Tipo	Descripción	Precio de lista COP
100267975	3UG4625-1CW30	Relé Monitor de Corriente de Falla	660.400

Relé monitor de corriente de falla

No. de Depósito	Tipo	Corriente Asignada (A)	Diametro de paso para cables (mm)	Precio de lista COP
100277486	3UL2302-1A	30mA ... 40A	35	424.000
100277487	3UL2303-1A	30mA ... 40A	55	461.700
100277296	3UL2304-1A	30mA ... 40A	80	492.800
100270323	3UL2306-1A	30mA ... 40A	140	906.600
100267976	3UL2307-1A	30mA ... 40A	210	1.339.000

Transformadores de Corriente Sumadores

Sistema 220V

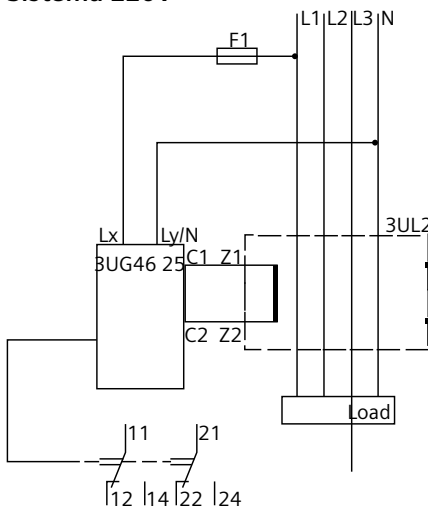

En los sistemas de 220 voltios se deben pasar los 4 conductores por el trafo, es decir las tres fases y el neutro, en donde el 3UL ve las variaciones de la resultante vectorial.

Sistema 440V

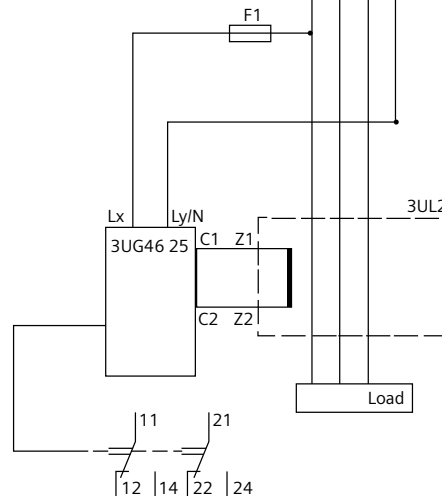

En los sistemas de 440-480 voltios la resultante vectorial es calibrada según la especificación de la coordinación de protecciones, en este caso se ve la diferencia vectorial en 3 fases. Siendo muy efectivo en cuanto el tiempo de respuesta a estas variaciones.

Relé monitor de corriente residual

100040502	5SV8000-6KK	Relé Monitor de Corriente de residual 0,03...3 A. Tipo A 3...5 A. Tipo AC. Modelo analógico (1 canal), Tiempo de respuesta: 0,02...5s	1.110.800
100069631	5SV8200-6KK	Relé Monitor de Corriente de residual 0,03...3 A. Tipo A 5...30 A. Tipo AC. Modelo digital (4 canales), Tiempo de respuesta: 0,02...10s	2.832.800

No. de Depósito	Tipo	Corriente dif. Residual / Intensidad de empleo	Diametro de paso para cables (mm)	Precio de lista COP
-----------------	------	--	-----------------------------------	---------------------

Transformadores de Corriente residual - Sumadores

100069629	5SV8701-0KK	30mA / 60A	30	401.600
100040503	5SV8703-0KK	30mA / 200A	70	587.200
100069626	5SV8704-0KK	100mA / 250A	105	860.000
100040504	5SV8705-0KK	300mA / 500A	140	1.819.600
100040505	5SV8706-0KK	300mA / 210A	210	2.672.600

(*) El Precio Lista no incluye IVA vigente
Precios sujetos a cambio sin previo aviso

Relés de tiempo 7PV, 3RP, 5TT, disparadores para termistores 3RN y contadores de tiempo 7KT/7LF

Serie compacta de 22.5 x 82 x 91 mm. (ancho, alto, profundidad), para montaje en riel tipo Omega de 35 mm. Aislamiento 250 V, IP40, Ie (AC15)= 3A. Vida útil mecánica: 30 x 106 ciclos maniobra, temperatura ambiente -25 a +60 °C (en servicio).

La siguiente es la tabla de selección correspondiente a los relés con retardo a la conexión:



Relé de Tiempo 3RP

No. de Depósito	Tipo	Tensión de mando		Función	Precio de lista COP	
		VAC	VDC			
100354218	3RP2574-1NW30	12 - 240	24	1 - 20 seg.	YD	234.400
100354211	3RP2512-1AW30	12 - 240	24	1.5-30seg.	ON DELAY	181.800
100354212	3RP2513-1AW30	12 - 240	24	5 - 100 seg.	ON DELAY	181.800
100354213	3RP2525-1AW30	12 - 240	24	0.05 - 100 horas	ON DELAY	413.400
100354217	3RP2540-1BW30	12 - 240	24	0.05 - 600 seg	OFF DELAY	502.200
100235836	7PV1508-1BW30	12-240	12-240	3 min - 1 h 30 min - 10 h 5 - 100 h	Relé de tiempo multifunción 7 funciones de tiempo.	217.700

Disparadores para termistores en motores

Para la protección de motores mediante termistores con coeficiente de temperatura positivos.

Para fijación por tornillos y sobre riel omega DIN 35 mm.

Ejecución abierta, IP20.

Tensión de aislamiento: 300V, margen de trabajo: 0.85 hasta 1.1 Uc, valor reposición: NAT 5°C, tolerancia de reacción: ± 6°C, intensidad permanente: 5A, intensidad de servicio Ie: 3.0A. Ancho: 22 mm.

No. de Depósito	Tipo	Tensión de mando VAC	Función	Precio de lista COP
100396375	3RN2010-1BW30	230V	Contactos auxiliares 1NA + 1NC	279,000



5TT3185



7LF4401-5

No. de Depósito	Tipo	Tensión de mando		Función	Precio de lista COP	
		VAC	VDC			
100238830	5TT3185	12-240	12-240	1s - 300h	OFF DELAY 4A	427.500
100376994	5TT3181	220-240		1s - 300h	OFF DELAY 8A	428.400
100042803	7KT5604	230		Contador de tiempo analógico 72x72 mm		409.900
100163361	7LF4401-5	110-240		Programador horario digital 1CO, 1 canal semanal		685.900

(*) El Precio Lista no incluye IVA vigente
Precios sujetos a cambio sin previo aviso



Atractivo Diseño

Diseño metálico mate y plástica. Calidad en los materiales, que marcarán la diferencia en máquinas e instalaciones.

Flexibilidad

Posibilidad de instalación de módulos de contactos en cascada.

Comunicación

Interfaz AS,IO-Link y Profinet.

Robustez

Gran seguridad contra fallas incluso en condiciones extremas. Máxima protección, IP69K en toda la gama.

Sencillez

Montaje sencillo e intuitivo, sin herramientas especiales.

Aparatos de mando y señalización

SIRIUS ACT

Para mayor información: maria.yepes@siemens.com
siemens.com/sirius-act

SIEMENS

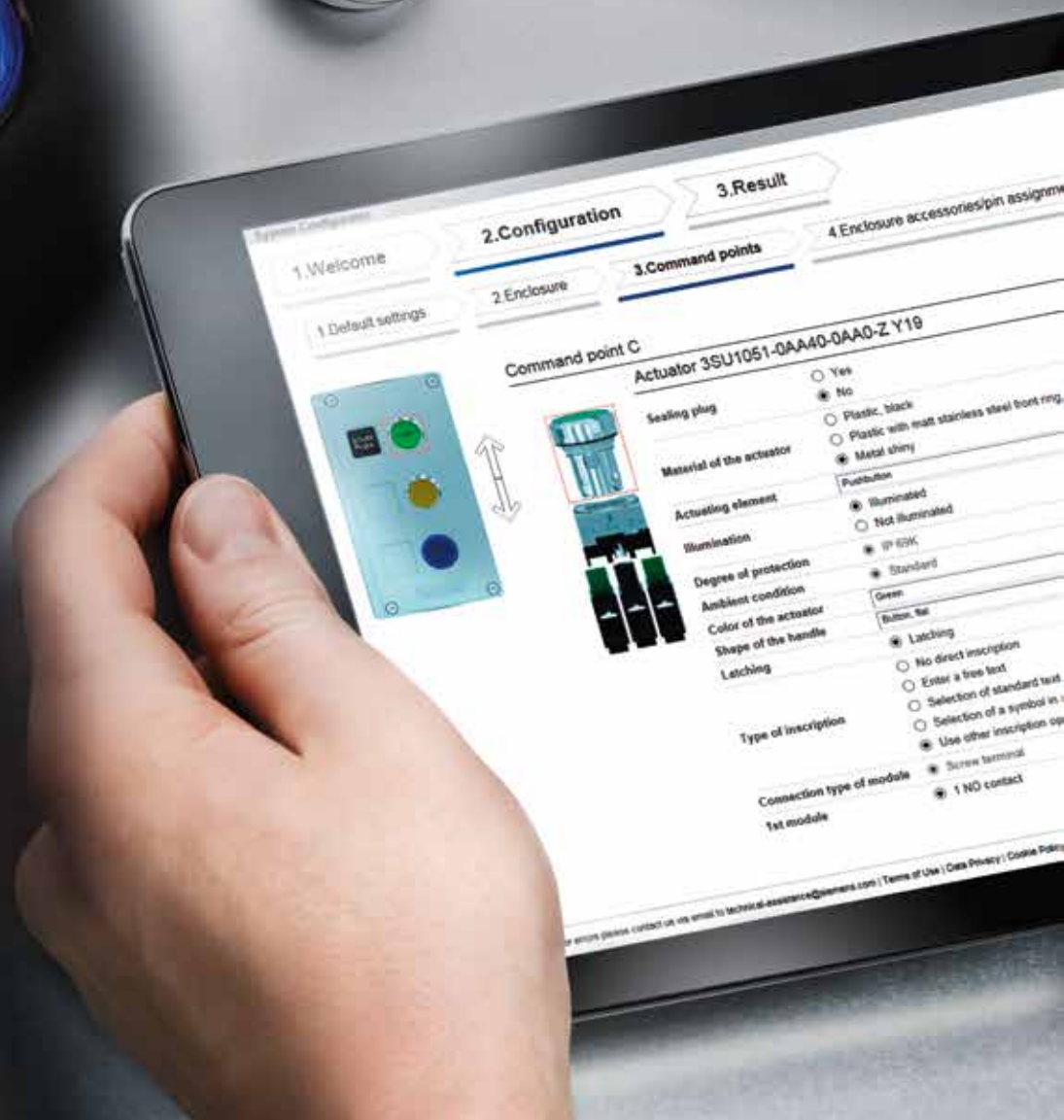

SIRIUS ACT Configurator

El nuevo configurador en línea de pulsadores y dispositivos de señalización le ayuda desde la etapa de selección hasta el pedido. La selección de componentes basada en imágenes con función de arrastrar y soltar, vista previa gráfica, combinaciones personalizadas y varias funciones de descarga hacen que el configurador sea agradablemente simple.

Para mayor información: maria.yepes@siemens.com
siemens.com/sirius-act/configurator

SIEMENS

Aparatos de mando y señalización SIRIUS ACT Línea plástica



Pulsador



Muletilla O-I



Lámpara



Pulsador luminoso

Novedoso sistema de fijación con protección antigiro fiable. Instalación simple sin herramientas especiales y con desmontaje rápido, Bloque de contactos en cascada.

Grado de protección IP69K. Diámetro de montaje: 22mm. Corriente térmica: 10A

No. de Depósito	Tipo	Descripción	Tensión	Precio de lista COP
Pulsadores¹⁾				
Incluyen pulsador, soporte para fijación posterior y contactos				
100349820	3SU1100-0AB10-1BA0	Pulsador negro + 1NA		34.300
100358864	3SU1100-0AB20-1CA0	Pulsador rojo + 1NC		34.300
100358866	3SU1100-0AB40-1BA0	Pulsador Verde + 1NA		34.300
Pulsadores luminosos¹⁾				
Incluyen pulsador con casquete, soporte para fijación posterior y contactos				
100358870	3SU1102-0AB20-1CA0	Rojo con led	24V AC/DC + 1NC	61.600
100358873	3SU1103-0AB20-1CA0	Rojo con led	110V AC + 1NC	78.700
100358876	3SU1106-0AB20-1CA0	Rojo con led	230V AC + 1NC	78.700
100358871	3SU1102-0AB30-1BA0	Amarillo con led	24V AC/DC + 1NA	61.600
100358874	3SU1103-0AB30-1BA0	Amarillo con led	110V AC + 1NA	78.700
100358877	3SU1106-0AB30-1BA0	Amarillo con led	230V AC + 1NA	78.700
100358872	3SU1102-0AB40-1BA0	Verde con led	24V AC/DC + 1NA	61.600
100358875	3SU1103-0AB40-1BA0	Verde con led	110V AC + 1NA	78.700
100358878	3SU1106-0AB40-1BA0	Verde con led	230V AC + 1NA	78.700
Conmutadores de muletilla				
Incluyen muletilla, soporte para fijación posterior y contactos				
100349819	3SU1100-2BF60-1BA0	Posiciones O-I	1NA	51.400
100358867	3SU1100-2BL60-1NA0	Posiciones I-O-II	2NA	66.200
100467939	3SU1103-2BF60-1BA0	Posiciones O-I + Modulo Led	110 VAC + 1NA	89.000
100358868	3SU1100-4BF11-1BA0	Posiciones O-I con llave de seguridad	1NA	94.700
100358869	3SU1100-4BL11-1NA0	Posiciones I-O-II con llave de seguridad	2NA	111.800
Lámparas de señalización¹⁾				
Lámparas de señalización para Sirius ACT Plástica.				
100350564	3SU1102-6AA20-1AA0	Roja con led	24V AC/DC	36.600
100347740	3SU1103-6AA20-1AA0	Roja con led	110V AC	51.400
100350565	3SU1106-6AA20-1AA0	Roja con led	230V AC	51.400
100350566	3SU1102-6AA30-1AA0	Amarilla con led	24V AC/DC	36.600
100350567	3SU1103-6AA30-1AA0	Amarilla con led	110V AC	51.400
100350568	3SU1106-6AA30-1AA0	Amarilla con led	230V AC	51.400
100350569	3SU1102-6AA40-1AA0	Verde con led	24V AC/DC	36.600
100350580	3SU1103-6AA40-1AA0	Verde con led	110V AC	51.400
100350581	3SU1106-6AA40-1AA0	Verde con led	230V AC	51.400

Notas:

1) Para otros colores por favor consultar

2) Los accesorios de los equipos SIRIUS 3SB3 no son mecánicamente compatibles con la familia SIRIUS ACT 3SU

(*) El Precio Lista no incluye IVA vigente
Precios sujetos a cambio sin previo aviso

Aparatos de mando y señalización SIRIUS ACT



No. de Depósito	Tipo	Descripción	Precio de lista COP
Pulsadores dobles (22mm.)			
Protección IP65 al estar montado.			
100421403	3SU1000-3BB42-0AK0-Z0	Pulsador doble 0-I	Lo compone los elementos 1,2 y 3 del diagrama
100421406	3SU1001-3BB42-0AK0-Z0	Pulsador doble 0-I con lámpara	Lo compone los elementos 1,2, 3 y 4 del diagrama

(* El Precio Lista no incluye IVA vigente
Precios sujetos a cambio sin previo aviso

Aparatos de mando y señalización SIRIUS ACT Línea metálica Brillante

Cambios en nuestra línea metálica, AHORA BRILLANTE

Novedoso sistema de fijación con protección antigiro fiable. Instalación simple sin herramientas especiales y con desmontaje rápido, Bloque de contactos en cascada. Acabado metálico tipo brillante.

Grado de protección IP69K. Diámetro de montaje: 22mm. Corriente térmica: 10A



Pulsador



Muletilla O-I + llave



Lámpara



Pulsador luminoso

No. de Depósito	Tipo	Descripción	Tensión	Precio de lista COP
Pulsadores¹⁾				
Incluyen pulsador, soporte para fijación posterior y contactos				
100350591	3SU1150-0AB10-1BA0	Pulsador negro + 1NA		50.800
100350592	3SU1150-0AB20-1CA0	Pulsador rojo + 1NC		50.800
100350593	3SU1150-0AB40-1BA0	Pulsador Verde + 1NA		50.800
100380413	3SU1150-0AB50-1BA0	Pulsador Azul + 1NA		50.800
Pulsadores luminosos¹⁾				
Incluyen pulsador con casquete, soporte para fijación posterior y contactos				
100350601	3SU1152-0AB20-1CA0	Rojo con led	24V AC/DC + 1NC	128.900
100350602	3SU1153-0AB20-1CA0	Rojo con led	110V AC + 1NC	128.900
100350603	3SU1156-0AB20-1CA0	Rojo con led	230V AC + 1NC	128.900
100350604	3SU1152-0AB30-1BA0	Amarillo con led	24V AC/DC + 1NA	128.900
100347711	3SU1153-0AB30-1BA0	Amarillo con led	110V AC + 1NA	128.900
100350605	3SU1156-0AB30-1BA0	Amarillo con led	230V AC + 1NA	128.900
100350606	3SU1152-0AB40-1BA0	Verde con led	24V AC/DC + 1NA	128.900
100350607	3SU1153-0AB40-1BA0	Verde con led	110V AC + 1NA	128.900
100350608	3SU1156-0AB40-1BA0	Verde con led	230V AC + 1NA	128.900
100408474	3SU1152-0AB50-1BA0	Azul con led	24V AC/DC + 1NA	128.900
100699263	3SU1153-0AB50-1BA0	Azul con led	110V AC + 1NA	128.900
100433020	3SU1156-0AB50-1BA0	Azul con led	230V AC + 1NA	128.900
Conmutadores de muletilla				
Incluyen muletilla, soporte para fijación posterior y contactos				
100350594	3SU1150-2BF60-1BA0	Posiciones 0 - I		65.000
100347699	3SU1150-2BL60-1NA0	Posiciones I - 0 - II		84.400
100350595	3SU1150-4BF11-1BA0	Posiciones 0 - I con llave de seguridad		128.900
Lámparas de señalización¹⁾				
Incluye casquete y soporte para fijación posterior.				
100349817	3SU1152-6AA20-1AA0	Roja con led	24V AC/DC	47.600
100347713	3SU1153-6AA20-1AA0	Roja con led	110V AC	66.900
100350596	3SU1156-6AA20-1AA0	Roja con led	230V AC	66.900
100349818	3SU1152-6AA30-1AA0	Amarilla con led	24V AC/DC	47.600
100350597	3SU1153-6AA30-1AA0	Amarilla con led	110V AC	66.900
100350598	3SU1156-6AA30-1AA0	Amarilla con led	230V AC	66.900
100349816	3SU1152-6AA40-1AA0	Verde con led	24V AC/DC	47.600
100350599	3SU1153-6AA40-1AA0	Verde con led	110V AC	66.900
100350600	3SU1156-6AA40-1AA0	Verde con led	230V AC	66.900
100380425	3SU1152-6AA50-1AA0	Azul con led	24V AC/DC	47.600
100380432	3SU1153-6AA50-1AA0	Azul con led	110V AC	66.900
100380441	3SU1156-6AA50-1AA0	Azul con led	230V AC	66.900

Notas:

1) Para otros colores por favor consultar

2) Los accesorios de los equipos SIRIUS 3SB3 no son mecánicamente compatibles con la familia SIRIUS ACT 3SU

(*) El Precio Lista no incluye IVA vigente
Precios sujetos a cambio sin previo aviso

Aparatos de mando y señalización SIRIUS ACT



Pulsador hongo



Pulsador sin protección



Pulsador con protección



Pulsador de puño

No. de Depósito	Tipo	Descripción	Tensión	Precio de lista COP
Paros de Emergencia				
100347719	3SU1100-1HB20-1CG0	Pulsador rojo de hongo 40mm + 1NC, con retención	1NC	96.800
100350611	3SU1801-0NA00-2AA2	Parada de emergencia en caja sin protección pulsador rojo hongo 40mm con retención	1NC	175.900
100404295	3SU1801-0NB00-2AC2	Parada de emergencia en caja con protección pulsador rojo hongo 40mm con retención	2NC	201.400
100424253	3SU1801-2NG00-2AA2	Parada de emergencia en caja amarillo pulsador rojo hongo 85mm	1NA+1NC	247.000



Dispositivo acústico



Potenciometro

Dispositivo señalización acústico

Incluye casquete, soporte para fijación

100396379	3SU1200-6KB10-1AA0	90 db Color Negro	24 V AC/DC	115.600
100467371	3SU1200-6KC10-1AA0	90 db Color Negro	110 VAC	115.600
100396380	3SU1200-6KF10-1AA0	90 db Color Negro	230 VAC	115.600

Potenciometros

Incluye casquete, soporte para fijación

100364735	3SU1200-2PQ10-1AA0	1 k		185.500
100678737	3SU1200-2PW10-1AA0	2.2 k		185.500
100364736	3SU1200-2PR10-1AA0	4.7 k		185.500
100364737	3SU1200-2PS10-1AA0	10 k		185.500
100418559	3SU1900-0BG16-0RU0	Placa señalización Symbol: Power up		10.600

Accesorios para mando y señalización metálica y plástica

100350615	3SU1000-3BB42-0AK0	Pulsador doble 0-1		34.000
100347714	3SU1001-3BB42-0AK0	Pulsador doble 0-1 para adición de lámpara		34.000
100347715	3SU1500-0AA10-0AA0	Base X 3 módulos		5.100
100347742	3SU1550-0AA10-0AA0	Base X 3 módulos Metálico		8.700
100350617	3SU1400-1AA10-1BA0	Bloque de contacto NA	1NA	22.500
100350618	3SU1400-1AA10-1CA0	Bloque de contacto NC	1NC	22.500
100350619 ⁽¹⁾	3SU1401-1BH60-1AA0	Lámpara LED Blanco para montaje en soportes	DC/AC 24-240V	41.400
100353719 ⁽¹⁾	3SU1401-2BH60-1AA0	Lámpara LED Blanco para montaje en Estaciones de Mando	DC/AC 24-240V	46.800
100364730	3SU1900-0AG10-0AA0	Placa plástico adhesivo negro para marcación 12.5 mm x 27 mm. (Paquete x 10 Unidades) ²⁾	Diametro interno 22 mm	234.000
100353918	3SU1900-0DB70-0AA0	Protector de silicona para pulsadores. (Paquete x 5 Unidades) ²⁾	Diametro 22 mm	58.500
100353930	3SU1900-0DD70-0AA0	Protector de silicona para selectores. (Paquete x 5 Unidades) ²⁾	Diametro 22 mm	58.500
100353947	3SU1900-0DG70-0AA0	Protector de silicona para pulsador doble. (Paquete x 5 Unidades) ²⁾	Diametro 22 mm	64.000

Notas:

- El uso de la lámpara LED Blanca 100353719 (montaje en base) es para estaciones de mando. La lámpara LED Blanca 100350619 (Soportes) es para instalaciones frontales. Esta estación pulsadora con dos pulsadores y una lámpara usa un piloto tipo LED de 24VDC. En caso de requerir otro voltaje, ordenar con la lámpara LED Blanca 100353719 (3SU100353719) para voltajes DC/AC 24-240V.
- La venta es por múltiplos de UE (unidades de empaque). Consultar condiciones de cantidades mínimas.

(*) El Precio Lista no incluye IVA vigente
Precios sujetos a cambio sin previo aviso

Aparatos de mando y señalización SIRIUS ACT



Con tres elementos



Con dos elementos



Con un elemento

Novedoso sistema de fijación con protección antigiro fiable. Instalación simple sin herramientas especiales y con desmontaje rápido, Bloque de contactos en cascada. Acabado metálico tipo mate.

Grado de protección IP69K. Diámetro de montaje: 22mm. Corriente térmica: 10A

No. de Depósito	Tipo	Accionamiento	Elemento de conexión	Indicación	Precio de lista COP
-----------------	------	---------------	----------------------	------------	---------------------

Estaciones de mando

Entrada de conductores por arriba y por abajo.

Incluyen caja de material aislante, el accionamiento según su función (pulsador y/o casquete), el soporte para fijación posterior y el elemento de conexión (contactos y/o portalámparas BA9s, sin lámpara)

100350609	3SU1801-0AB00-2AB1	1 pulsador verde	1NA	I	128.900
100350610	3SU1801-0AC00-2AB1	1 pulsador rojo	1NC	0	128.900
100350613	3SU1802-0AB00-2AB1	2 pulsadores (verde, rojo)	1NA, 1NC	I, "0"	192.800
100350614	3SU1803-0AB00-2AB1	2 pulsadores (verde, rojo), 1 lámpara (transparente)	1NA, 1NC, 24V DC	I, "0"	263.700

Accesorios - Bloques de contactos para Estaciones de Mando

100353958	3SU1400-2AA10-1BA0	Bloque de contacto NA	1NA		22.500
100353959	3SU1400-2AA10-1CA0	Bloque de contacto NC	1NC		22.500

(* El Precio Lista no incluye IVA vigente
Precios sujetos a cambio sin previo aviso

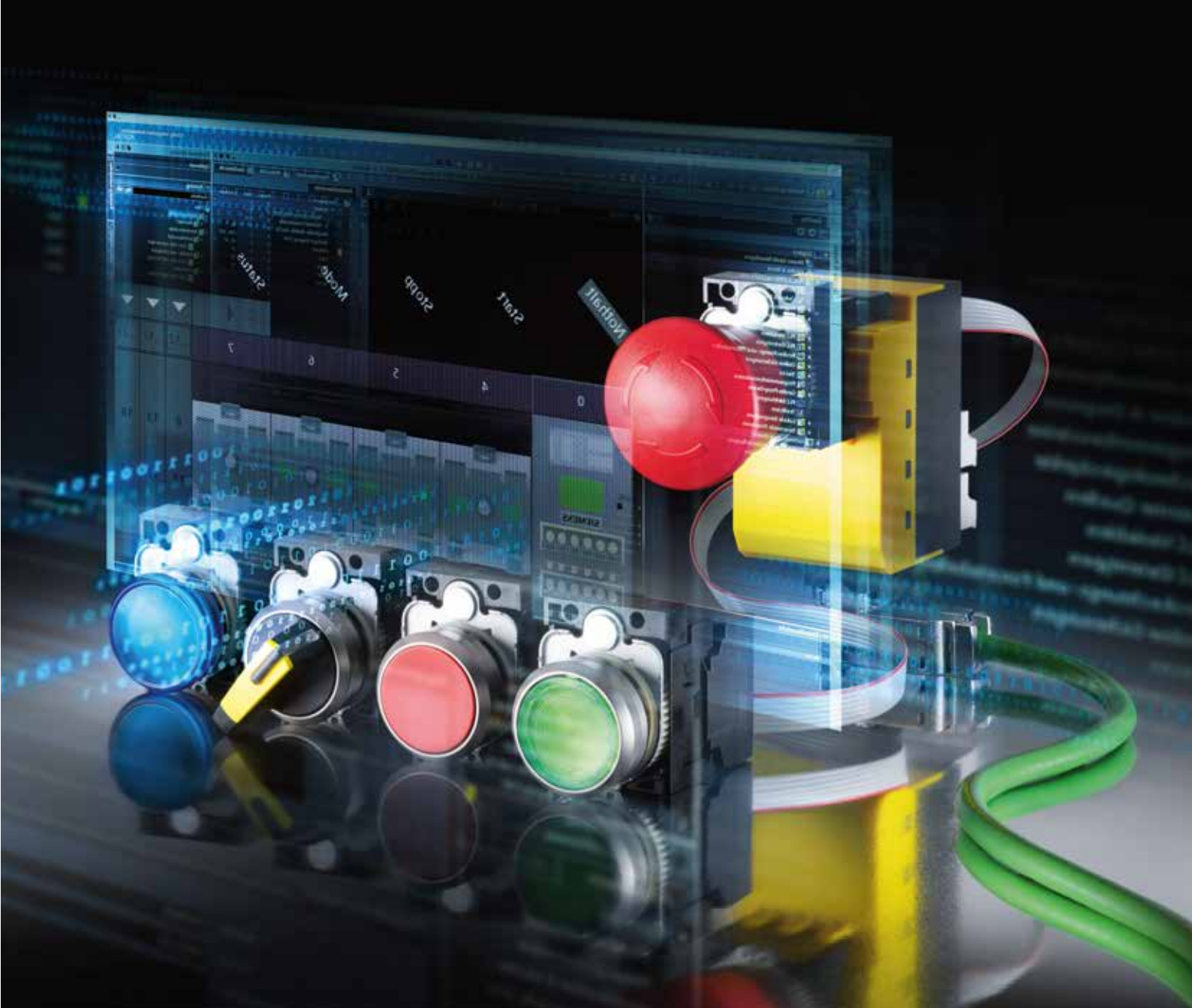

Aparatos de mando y señalización

SIRIUS ACT CON PROFINET

Reduce cableado y disminuye errores en la instalación
Parametrización y diagnóstico integración en TIA Portal
Integración safety. Flexible y modular.

Para mayor información: maria.yepes@siemens.com
siemens.com/sirius-act

SIEMENS

Aparatos de mando y señalización SIRIUS ACT PROFINET

NUEVO



Módulo de interface



Pulsador



Lámpara



Muletilla O-I

No. de Depósito	Tipo	Descripción	Precio de lista COP
Módulos de interface			
• 100396327	3SU1400-1LL10-1BA1	Módulo de interfase Safety con 4 DI, 1 DQ (DC 24 V), 1 AI, 24V DC, hasta 20 módulos	1.015.400
• 100396328	3SU1400-1LK10-1AA1	Módulo de interfase Estandár, 24V DC, hasta 20 módulos	649.100
Módulos de comando			
• 100396329	3SU1400-1MA10-1BA1	Módulo de comando sin iluminación, para botoneras y selectores, hasta dos señales	103.700
• 100396364	3SU1401-1MC60-1CA1	Módulo de comando con iluminación, BLANCO para botoneras y selectores, hasta dos señales	108.500
• 100396369	3SU1401-1ME60-1DA1	Módulo de Señalización con iluminación, BLANCO	100.300
Pulsadores			
• 100353738	3SU1000-0AB10-0AA0	Pulsador Rasante SIRIUS ACT, Plástico (sin contactos) IP69K, NEGRO	13.800
• 100353739	3SU1000-0AB20-0AA0	Pulsador Rasante SIRIUS ACT, Plástico (sin contactos) IP69K, ROJO	13.800
• 100353740	3SU1000-0AB30-0AA0	Pulsador Rasante SIRIUS ACT, Plástico (sin contactos) IP69K, AMARILLO	13.800
• 100353741	3SU1000-0AB40-0AA0	Pulsador Rasante SIRIUS ACT, Plástico (sin contactos) IP69K, VERDE	13.800
Pulsadores Luminosos			
• 100353750	3SU1001-0AB20-0AA0	Pulsador Luminoso Rasante SIRIUS ACT, Plástico (sin contactos) IP69K, ROJO	18.800
• 100353751	3SU1001-0AB30-0AA0	Pulsador Luminoso Rasante SIRIUS ACT, Plástico (sin contactos) IP69K, AMARILLO	18.800
• 100353752	3SU1001-0AB40-0AA0	Pulsador Luminoso Rasante SIRIUS ACT, Plástico (sin contactos) IP69K, VERDE	18.800
Lámparas			
• 100353687	3SU1001-6AA20-0AA0	Lámpara de Señalización SIRIUS ACT, Plástico (sin/LED) IP69K ROJA	11.000
• 100353688	3SU1001-6AA30-0AA0	Lámpara de Señalización SIRIUS ACT, Plástico (sin/LED) IP69K AMARILLA	11.000
• 100353689	3SU1001-6AA40-0AA0	Lámpara de Señalización SIRIUS ACT, Plástico (sin/LED) IP69K VERDE	11.000
Selectores de muletilla 2 posiciones			
• 100353759	3SU1002-2BF20-0AA0	Perilla Conmutadora Iluminable SIRIUS ACT, Plástico (sin contactos) IP69K, ROJA, 2 posiciones, con retención	29.400
• 100353760	3SU1002-2BF40-0AA0	Perilla Conmutadora Iluminable SIRIUS ACT, Plástico (sin contactos) IP69K, VERDE, 2 posiciones, con retención	29.400
• 100353758	3SU1002-2BF60-0AA0	Perilla Conmutadora Iluminable SIRIUS ACT, Plástico (sin contactos) IP69K, BLANCA, 2 posiciones, con retención	29.400
Selectores de muletilla 3 posiciones			
• 100353765	3SU1002-2BL20-0AA0	Perilla Conmutadora Iluminable SIRIUS ACT, Plástico (sin contactos) IP69K, ROJA, 3 posiciones, con retención	29.400
• 100353766	3SU1002-2BL40-0AA0	Perilla Conmutadora Iluminable SIRIUS ACT, Plástico (sin contactos) IP69K, VERDE, 3 posiciones, con retención	29.400
• 100353764	3SU1002-2BL60-0AA0	Perilla Conmutadora Iluminable SIRIUS ACT, Plástico (sin contactos) IP69K, BLANCA, 3 posiciones, con retención	29.400
Accesorios			
• 100396370	3SU1900-0KP80-0AA0	Cable Plano de 10 metros	27.300
• 100347715	3SU1500-0AA10-0AA0	Base Principal	5.100
• 100236510	3RK3931-0AA00	Memoria	134.900

- Importación bajo pedido

(*) El Precio Lista no incluye IVA vigente
Precios sujetos a cambio sin previo aviso

Interruptores de posición SIRIUS 3SE5 (Fines de carrera)

Contactos móviles dobles que garantizan una elevada seguridad de contacto.
Contactos de acción instantánea. Alto grado de confiabilidad.



Vástago de rodillo reforzado



Vástago de rodillo reforzado ejecución especial



Palanca de rodillo de ajuste fino 56mm



Rodillo y palanca sencilla



Enclavamiento por resorte con desbloqueo de fuga por delante

No. de Depósito	Tipo	Descripción	Precio de lista COP
Abiertos (IP00)			
100014779	3SE5250-0CC05	Vástago sencillo de 21 mm.	81.900
En caja de material aislante, ancho 31 mm., grado de protección IP66, 1NA + 1NC			
100014778	3SE5232-0HK21	Palanca de rodillo de ajuste fino de 10° en 10°. Ejecución especial para uso en ambientes polvorientos.	117.400
100041608	3SE5232-0HE10	Rodillo y palanca sencilla	132.400
100044857	3SE5232-0HC05	Vástago reforzado	106.600
100044856	3SE5232-0HD03	Vástago de rodillo Ejecución especial para uso en ambientes polvorientos.	141.200
En caja metálica, ancho 40 mm., grado de protección IP67, 1NA + 1NC			
100026329	3SE5112-0CH50	Palanca de rodillo alargable de ajuste fino de 10° en 10°	324.800
100045259	3SE5112-0CH82	Palanca de varilla plástica de ajuste fino de 10° en 10°	324.800
100198661	3SE5112-0CB01	Vástago sencillo	311.600
100026299	3SE5112-0CD02	Vástago de rodillo	324.800
En caja metálica, ancho 56 mm., grado de protección IP67, 1NA + 1NC			
100014770	3SE5122-0CE01	Rodillo y palanca sencilla, accionamiento de plástico	173.100
100161926	3SE5122-0CH01	Palanca de rodillo de ajuste fino de 10° en 10°	193.500
100034568	3SE5122-0CR01	Varilla elástica	209.500
100198666	3SE5122-0CB01	Vástago sencillo	140.400
100041604	3SE5122-0CD02	Vástago de rodillo	198.200

(* El Precio Lista no incluye IVA vigente
Precios sujetos a cambio sin previo aviso

Balizas SIRIUS 8WD42 máximo 4 elementos

- Elemento sonoro
- Elemento de luz permanente o intermitente
- Elemento de conexión
- Base para piso o tubo

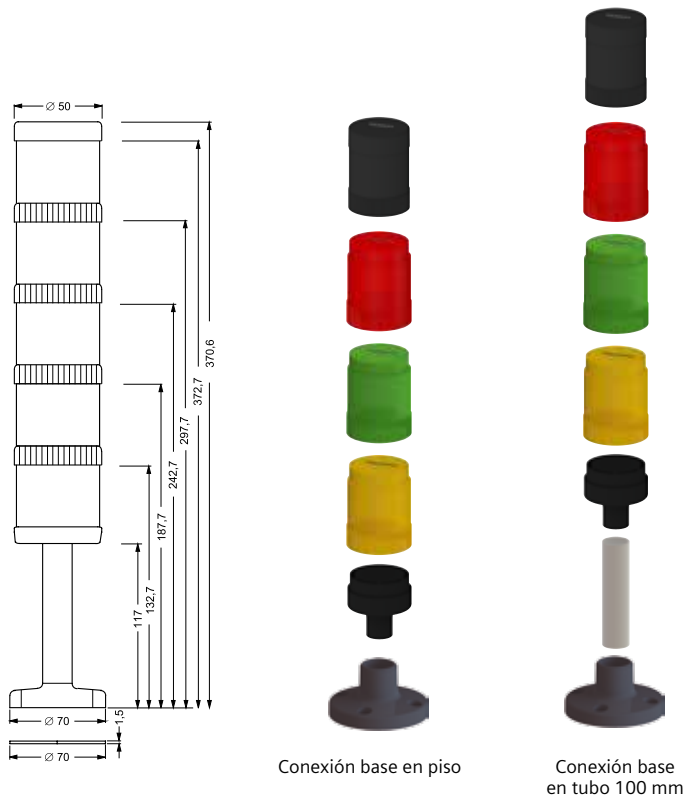

Las columnas y lámparas SIRIUS 8WD son la solución ideal para el control seguro de procesos complejos y rápidos. Los aparatos tienen una estructura modular que les confiere gran flexibilidad de uso y señalizan con dispositivos de aviso acústicos y visuales como luz permanente, luz intermitente, LED o elementos zumbadores.

24VDC	Luz permanente
24VDC	Luz Intermitente
115VAC	Luz Intermitente
230VAC	Luz Intermitente

Son extremadamente resistentes a los choques y a las vibraciones gracias a su robusta construcción y su alto grado de protección, y ofrecen una conectividad sin límites.

- Cajas de termoplástico, diámetro 50 mm
- Grado de protección IP54
- En el elemento de conexión pueden montarse hasta 4 elementos

(* El Precio Lista no incluye IVA vigente
Precios sujetos a cambio sin previo aviso

Balizas línea 8WD42 50mm Columnas y lámparas de señalización SIRIUS 8WD42

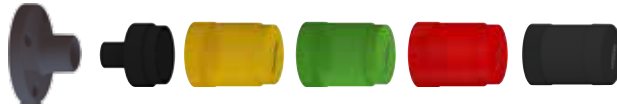

Balizas completas 3 elementos luminosos + 1 Elemento sonoro

No. de Depósito	Se compone por:	Tipo	Descripción	Precio de lista COP
Elementos Luz Permanente 24VAC/DC				
100497332	100166905	8WD4220-0FA	Acústico	Baliza de luz permanente se compone de elemento sonoro, luz rojo, verde, amarillo, caja de conexión y base de montaje plástica para piso
	100016135	8WD4220-5AB	Rojo	
	100016136	8WD4220-5AC	Verde	
	100016137	8WD4220-5AD	Amarillo	
	100016131	8WD4208-0AA	Caja de conexión	
	100184351	8WD4208-0DE	Base para piso	
Elementos Luz Intermitente 24VAC/DC				
100497362	100166905	8WD4220-0FA	Acústico	Baliza de luz permanente se compone de elemento sonoro, luz rojo, verde, amarillo, caja de conexión y base de montaje plástica para piso
	100018911	8WD4220-5BB	Rojo	
	100070046	8WD4220-5BC	Verde	
	100070375	8WD4220-5BD	Amarillo	
	100016131	8WD4208-0AA	Caja de conexión	
	100184351	8WD4208-0DE	Base para piso	
Elementos Luz Intermitente 115VAC				
100497363	100045558	8WD4240-0FA	Acústico	Baliza de luz permanente se compone de elemento sonoro, luz rojo, verde, amarillo, caja de conexión y base de montaje plástica para piso
	100045417	8WD4240-5BB	Rojo	
	100176455	8WD4240-5BC	Verde	
	100045418	8WD4240-5BD	Amarillo	
	100016131	8WD4208-0AA	Caja de conexión	
	100184351	8WD4208-0DE	Base para piso	
Elementos Luz Intermitente 230VAC				
100497364	100223714	8WD4250-0FA	Acústico	Baliza de luz permanente se compone de elemento sonoro, luz rojo, verde, amarillo, caja de conexión y base de montaje plástica para piso
	100223715	8WD4250-5BB	Rojo	
	100273991	8WD4250-5BC	Verde	
	100273992	8WD4250-5BD	Amarillo	
	100016131	8WD4208-0AA	Caja de conexión	
	100184351	8WD4208-0DE	Base para piso	

(*) El Precio Lista no incluye IVA vigente
Precios sujetos a cambio sin previo aviso

Balizas línea 8WD42 50mm Columnas y lámparas de señalización SIRIUS 8WD42



Balizas completas 3 elementos luminosos

No. de Depósito	Se compone por:	Tipo		Descripción	Precio de lista COP
Elementos Luz Permanente 24VAC/DC					
100497366	100016135	8WD4220-5AB	Rojo	Baliza de luz permanente se compone de elemento de luz rojo, verde, amarillo, caja de conexión y base de montaje plastica para piso	1.096.200
	100016136	8WD4220-5AC	Verde		
	100016137	8WD4220-5AD	Amarillo		
	100016131	8WD4208-0AA	Caja de conexión		
	100184351	8WD4208-0DE	Base para piso		
Elementos Luz Intermitente 24VAC/DC					
100497367	100018911	8WD4220-5BB	Rojo	Baliza de luz permanente se compone de elemento de luz rojo, verde, amarillo, caja de conexión y base de montaje plastica para piso	1.107.600
	100070046	8WD4220-5BC	Verde		
	100070375	8WD4220-5BD	Amarillo		
	100016131	8WD4208-0AA	Caja de conexión		
	100184351	8WD4208-0DE	Base para piso		
Elementos Luz Intermitente 115VAC					
100497368	100045417	8WD4240-5BB	Rojo	Baliza de luz permanente se compone de elemento de luz rojo, verde, amarillo, caja de conexión y base de montaje plastica para piso	1.107.600
	100176455	8WD4240-5BC	Verde		
	100045418	8WD4240-5BD	Amarillo		
	100016131	8WD4208-0AA	Caja de conexión		
	100184351	8WD4208-0DE	Base para piso		
Elementos Luz Intermitente 230VAC					
100497369	100223715	8WD4250-5BB	Rojo	Baliza de luz permanente se compone de elemento de luz rojo, verde, amarillo, caja de conexión y base de montaje plastica para piso	1.107.600
	100273991	8WD4250-5BC	Verde		
	100273992	8WD4250-5BD	Amarillo		
	100016131	8WD4208-0AA	Caja de conexión		
	100184351	8WD4208-0DE	Base para piso		

(*) El Precio Lista no incluye IVA vigente
Precios sujetos a cambio sin previo aviso

Balizas línea 8WD42 50mm Columnas y lámparas de señalización SIRIUS 8WD42



Balizas completas 2 elementos luminosos + 1 Elemento sonoro

No. de Depósito	Se compone por:	Tipo		Descripción	Precio de lista COP
Elementos Luz Permanente 24VAC/DC					
100497380	100166905	8WD4220-0FA	Acústico	Baliza de luz permanente se compone de elemento sonoro de luz rojo y verde caja de conexión y base de montaje plastica para piso	1.041.300
	100016135	8WD4220-5AB	Rojo		
	100016136	8WD4220-5AC	Verde		
	100016131	8WD4208-0AA	Caja de conexión		
	100184351	8WD4208-0DE	Base para piso		
Elementos Luz Intermitente 24VAC/DC					
100497381	100166905	8WD4220-0FA	Acústico	Baliza de luz permanente se compone de elemento sonoro de luz rojo y verde caja de conexión y base de montaje plastica para piso	1.048.900
	100018911	8WD4220-5BB	Rojo		
	100070046	8WD4220-5BC	Verde		
	100016131	8WD4208-0AA	Caja de conexión		
	100184351	8WD4208-0DE	Base para piso		
Elementos Luz Intermitente 115VAC					
100497382	100045558	8WD4240-0FA	Acústico	Baliza de luz permanente se compone de elemento sonoro de luz rojo y verde caja de conexión y base de montaje plastica para piso	1.079.000
	100045417	8WD4240-5BB	Rojo		
	100176455	8WD4240-5BC	Verde		
	100016131	8WD4208-0AA	Caja de conexión		
	100184351	8WD4208-0DE	Base para piso		
Elementos Luz Intermitente 230VAC					
100497383	100223714	8WD4250-0FA	Acústico	Baliza de luz permanente se compone de elemento sonoro de luz rojo y verde caja de conexión y base de montaje plastica para piso	1.079.000
	100223715	8WD4250-5BB	Rojo		
	100273991	8WD4250-5BC	Verde		
	100016131	8WD4208-0AA	Caja de conexión		
	100184351	8WD4208-0DE	Base para piso		

(*) El Precio Lista no incluye IVA vigente
Precios sujetos a cambio sin previo aviso

Balizas línea 8WD42 50mm Columnas y lámparas de señalización SIRIUS 8WD42

Elementos Luminosos con LED incorporado

No. de Depósito	Tipo	Descripción	Tensión	Precio de lista COP	
Elementos Luz Permanente 24VAC/DC					
100016135	8WD4220-5AB	Elemento de luz permanente	Rojo	24 AC/DC	284.900
100016136	8WD4220-5AC	Elemento de luz permanente	Verde	24 AC/DC	284.900
100016137	8WD4220-5AD	Elemento de luz permanente	Amarillo	24 AC/DC	284.900
Elementos Luz Intermitente 24VAC/DC					
100018911	8WD4220-5BB	Elemento de luz intermitente	Rojo	24 AC/DC	288.700
100070046	8WD4220-5BC	Elemento de luz intermitente	Verde	24 AC/DC	288.700
100070375	8WD4220-5BD	Elemento de luz intermitente	Amarillo	24 AC/DC	288.700
100273969	8WD4220-5BE	Elemento de luz intermitente	Transparente	24 AC/DC	288.700
100070377	8WD4220-5BF	Elemento de luz intermitente	Azul	24 AC/DC	288.700
Elementos Luz Intermitente 115VAC					
100045417	8WD4240-5BB	Elemento de luz intermitente	Rojo	115 AC	288.700
100176455	8WD4240-5BC	Elemento de luz intermitente	Verde	115 AC	288.700
100045418	8WD4240-5BD	Elemento de luz intermitente	Amarillo	115 AC	288.700
100273990	8WD4240-5BE	Elemento de luz intermitente	Transparente	115 AC	288.700
100045419	8WD4240-5BF	Elemento de luz intermitente	Azul	115 AC	288.700
Elementos Luz Intermitente 230VAC					
100223715	8WD4250-5BB	Elemento de luz intermitente	Rojo	230 AC	288.700
100273991	8WD4250-5BC	Elemento de luz intermitente	Verde	230 AC	288.700
100273992	8WD4250-5BD	Elemento de luz intermitente	Amarillo	230 AC	288.700
100273993	8WD4250-5BE	Elemento de luz intermitente	Transparente	230 AC	288.700
100273994	8WD4250-5BF	Elemento de luz intermitente	Azul	230 AC	288.700
Elementos Acusticos					
100166905	8WD4220-0FA	Elemento zumbador 80dB, sonido punsante o continuo, ajustable por puesnte de alambre	Negro	24 AC/DC	230.000
100045558	8WD4240-0FA	Elemento zumbador 80dB, sonido punsante o continuo, ajustable por puesnte de alambre	Negro	115 AC	260.100
100223714	8WD4250-0FA	Elemento zumbador 80dB, sonido punsante o continuo, ajustable por puesnte de alambre	Negro	230 AC	260.100
Accesorios					
100016131	8WD4208-0AA	Elemento de conexión con tapa de cierre para montaje en tubos, en el suelo o en ángulo	Negro		138.600
100184351	8WD4208-0DE	Base de montaje Plastica para piso	Negro		103.200
100016133	8WD4308-0DB	Base de montaje Plastica para tubo	Negro		68.400
100037748	8WD4208-0EF	Tubo en aluminio para montaje 100mm	Gris		75.700
100016134	8WD4308-0DD	Cajas de conexión para la base con salida lateral de cables	Negro		107.600
100016122	8WD4408-0CC	Ángulo para montar base y fijar en pared	Negro		58.800

(*) El Precio Lista no incluye IVA vigente
Precios sujetos a cambio sin previo aviso

Columnas y lámparas de señalización SIRIUS 8WD Balizas línea 8WD44 70mm

Las columnas y lámparas SIRIUS 8WD son la solución ideal para el control seguro de procesos complejos y rápidos. Los aparatos tienen una estructura modular que les confiere gran flexibilidad de uso y señalizan con dispositivos de aviso acústicos y visuales como luz permanente, luz intermitente, LED o elementos zumbadores.

Son extremadamente resistentes a los choques y a las vibraciones gracias a su robusta construcción y su alto grado de protección, y ofrecen una conectividad sin límites a través de AS-Interface. La conexión a AS-Interface se realiza mediante un módulo adaptador al que pueden enchufarse hasta tres lámparas. El diagnóstico se lleva a cabo mediante un indicador LED de estado.

8WD44

- Cajas de termoplástico, diámetro 70mm
- Diseño con iluminación notablemente mejor
- Conexión rápida y flexible por bornes de resorte
- Grado de protección IP65 en todos los componentes
- En el elemento de conexión pueden montarse hasta 5 elementos



Las lámparas incorporadas SIRIUS también son idóneas para uso exterior y aplicaciones en condiciones ambientales adversas. Para la señalización visual, las lámparas incorporadas 8WD53 SIRIUS pueden colocarse directamente en cualquier lugar de la máquina. Se fijan mediante un casquillo roscado con tuerca. Gracias a su especial diseño, las lámparas incorporadas SIRIUS logran una radiación óptima en todas las direcciones (lateralmente y hacia arriba).

Todas las lámparas incorporadas SIRIUS tienen grado de protección IP65 y están hechas de un material muy resistente a los golpes.

Como elementos de luz permanente (versión de lámpara incandescente y lámpara de flash), están disponibles los colores rojo, amarillo, verde, blanco y azul. Las lámparas incorporadas tipo LED tienen una vida útil mucho más larga que las lámparas incandescentes. Además de como elemento de luz permanente, también se suministran como lámpara intermitente y como lámpara de luz giratoria.



Propiedades:

- Caja de termoplástico, diámetro 70 mm
- Grado de protección IP65
- Tensión asignada 24 V, 115 V, 230 V AC/DC
- Temperatura ambiente de -20 hasta +50 °C, lámpara incandescente hasta 60 °C.

Nota:

Favor consultar si necesitan las referencia 8WD44 y/o 8WD53

(*) El Precio Lista no incluye IVA vigente
Precios sujetos a cambio sin previo aviso

Balizas Sirius 8WD44 Máximo 5 elementos

Las columnas y lámparas SIRIUS 8WD son la solución ideal para el control seguro de procesos complejos y rápidos. Los aparatos tienen una estructura modular que les confiere gran flexibilidad de uso y señalizan con dispositivos de aviso acústicos y visuales como luz permanente, luz intermitente, LED o elementos zumbadores.

Son extremadamente resistentes a los choques y a las vibraciones gracias a su robusta construcción y su alto grado de protección, y ofrecen una conectividad sin límites.

- Cajas de termoplástico, diámetro 70mm
- Diseño con iluminación notablemente mejor
- Conexión rápida y flexible por bornes de resorte
- Grado de protección IP65 en todos los componentes
- En el elemento de conexión pueden montarse hasta 5 elementos

Generalidades

- Voltaje 24VAC/DC - 115VAC - 230VAC
- Elemento de luz permanente o intermitente
- Colores Rojo - Verde - Amarillo - Transparente - Azul
- Elementos sonoros
- Elementos de conexión
- Bases para piso o pared



Base en piso o pared



Seleccione su Baliza en 4 pasos

- ✓ **Paso 1**
Elemento Luminoso
- ✓ **Paso 2**
Elemento Acústico
- ✓ **Paso 3**
Caja de conexión
- ✓ **Paso 4**
Base para piso o tubo

(*) El Precio Lista no incluye IVA vigente
Precios sujetos a cambio sin previo aviso

Balizas línea 8WD44 70mm Columnas y lámparas de señalización SIRIUS 8WD44

No. de Depósito	Referencia	Tipo	Descripción	Tensión	Precio de lista COP
Elementos Luz Permanente con LED incorporado					
100016130	8WD4420-5AB	Elemento de luz permanente	Rojo	24 AC/DC	230.000
100016106	8WD4420-5AC	Elemento de luz permanente	Verde	24 AC/DC	230.000
100016128	8WD4420-5AD	Elemento de luz permanente	Amarillo	24 AC/DC	230.000
100037726	8WD4420-5AE	Elemento de luz permanente	Transparente	24 AC/DC	246.000
100016129	8WD4420-5AF	Elemento de luz permanente	Azul	24 AC/DC	246.000
100045552	8WD4440-5AB	Elemento de luz permanente	Rojo	115 AC	230.000
100045553	8WD4440-5AC	Elemento de luz permanente	Verde	115 AC	230.000
100241587	8WD4440-5AD	Elemento de luz permanente	Amarillo	115 AC	230.000
100273566	8WD4440-5AE	Elemento de luz permanente	Transparente	115 AC	246.000
100273567	8WD4440-5AF	Elemento de luz permanente	Azul	115 AC	246.000
100249306	8WD4450-5AB	Elemento de luz permanente	Rojo	230 AC	230.000
100249307	8WD4450-5AC	Elemento de luz permanente	Verde	230 AC	230.000
100249308	8WD4450-5AD	Elemento de luz permanente	Amarillo	230 AC	230.000
100273569	8WD4450-5AE	Elemento de luz permanente	Transparente	230 AC	246.000
100273570	8WD4450-5AF	Elemento de luz permanente	Azul	230 AC	246.000
Elementos Luz Intermitente con lámpara flash incorporada					
100037717	8WD4420-0CB	Elemento de luz intermitente	Rojo	24 AC/DC	454.400
100037718	8WD4420-0CC	Elemento de luz intermitente	Verde	24 AC/DC	454.400
100016124	8WD4420-0CD	Elemento de luz intermitente	Amarillo	24 AC/DC	454.400
100106033	8WD4420-0CE	Elemento de luz intermitente	Transparente	24 AC/DC	454.400
100037719	8WD4420-0CF	Elemento de luz intermitente	Azul	24 AC/DC	454.400
100273561	8WD4440-0CB	Elemento de luz intermitente	Rojo	115 AC	394.100
100273562	8WD4440-0CC	Elemento de luz intermitente	Verde	115 AC	394.100
100273563	8WD4440-0CD	Elemento de luz intermitente	Amarillo	115 AC	394.100
100273571	8WD4440-0CE	Elemento de luz intermitente	Transparente	115 AC	394.100
100273565	8WD4440-0CF	Elemento de luz intermitente	Azul	115 AC	394.100
100037745	8WD4450-0CB	Elemento de luz intermitente	Rojo	230 AC	394.100
100139887	8WD4450-0CC	Elemento de luz intermitente	Verde	230 AC	394.100
100139888	8WD4450-0CD	Elemento de luz intermitente	Amarillo	230 AC	394.100
100273568	8WD4450-0CE	Elemento de luz intermitente	Transparente	230 AC	394.100
100037746	8WD4450-0CF	Elemento de luz intermitente	Azul	230 AC	394.100
Elementos Acusticos					
100037720	8WD4420-0FA	Elemento zumbador 85dB, sonido continuo o pulsante, ajustable	Negro	24 AC/DC	228.200
100045550	8WD4440-0FA	Elemento zumbador 85dB, sonido continuo o pulsante, ajustable	Negro	115 AC	258.400
100037724	8WD4450-0FA	Elemento zumbador 85dB, sonido continuo o pulsante, ajustable	Negro	230 AC	258.400

(*) El Precio Lista no incluye IVA vigente
Precios sujetos a cambio sin previo aviso

Balizas línea 8WD44 70mm

Columnas y lámparas de señalización

SIRIUS 8WD44

No. de Depósito	Referencia	Tipo	Descripción	Tensión	Precio de lista COP	
Accesorios de Conexión						
100016118	8WD4408-OAA		Elemento de conexión con tapa de cierre para montaje en tubos	Negro	127.000	
100016119	8WD4408-OAB		Elemento de conexión con tapa de cierre para montaje en ángulo o suelo	Negro	133.200	
Accesorios de Montaje						
100016133	8WD4308-0DB		Base plástica para montaje en tubo	Para 70mm	68.400	
100016132	8WD4308-0DA		Base con tubo de 100mm	Para 70mm	120.900	
100037748	8WD4208-0EF		Tubo de montaje 100mm	Para 50 mm y 70 mm	75.700	
100101753	8WD4308-0EE		Tubo de montaje 150mm	Para 50 mm y 70 mm	112.000	
100273556	8WD4308-0EA		Tubo de montaje 250mm	Para 50 mm y 70 mm	76.500	
100037833	8WD4308-0ED		Tubo de montaje 1000mm	Para 50 mm y 70 mm	242.400	
100016122	8WD4408-0CC		Ángulo para montaje de base	Para 50 mm y 70 mm	58.800	
100016123	8WD4408-0CD		Ángulo para montaje en zócalo	Para 70mm	58.800	
Accesorios LEDs para base BA 15d						
100037733	8WD4428-6XB		LED para base BA 15d	Rojo	24 AC/DC	146.500
100037734	8WD4428-6XC		LED para base BA 15d	Verde	24 AC/DC	146.500
100037735	8WD4428-6XD		LED para base BA 15d	Amarillo	24 AC/DC	146.500
100037736	8WD4428-6XE		LED para base BA 15d	Transparente	24 AC/DC	164.300
100037737	8WD4428-6XF		LED para base BA 15d	Azul	24 AC/DC	164.300
100045554	8WD4448-6XB		LED para base BA 15d	Rojo	115 AC	146.500
100211423	8WD4448-6XC		LED para base BA 15d	Verde	115 AC	146.500
100045555	8WD4448-6XD		LED para base BA 15d	Amarillo	115 AC	146.500
100211408	8WD4448-6XE		LED para base BA 15d	Transparente	115 AC	164.300
100045556	8WD4448-6XF		LED para base BA 15d	Azul	115 AC	164.300
100045549	8WD4458-6XB		LED para base BA 15d	Rojo	230 AC	146.500
100218311	8WD4458-6XC		LED para base BA 15d	Verde	230 AC	146.500
100218312	8WD4458-6XD		LED para base BA 15d	Amarillo	230 AC	146.500
100274132	8WD4458-6XE		LED para base BA 15d	Transparente	230 AC	164.300
100274133	8WD4458-6XF		LED para base BA 15d	Azul	230 AC	164.300

(*) El Precio Lista no incluye IVA vigente
Precios sujetos a cambio sin previo aviso

4 Protecciones en baja tensión y eficiencia energética

SENTRON

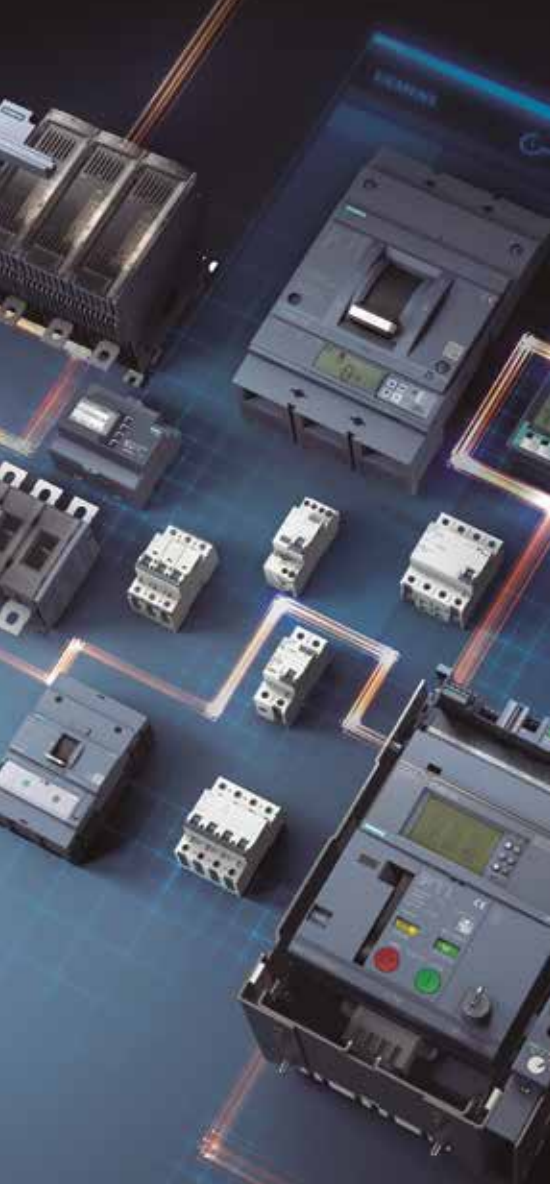

Para mayor información contactar a:

Ventas Distribuidores:
Paola Casasbuenas
Cel. +57 313 4038103
paola.casasbuenas@siemens.com

Ventas Tableristas:
Luis Carlos Zambrano
Cel. +57 312 4574439
luis.zambrano@siemens.com

Ventas Cali:
Diana Lorena López
Cel. +57 320 4866151
diana_lorena.lopez@siemens.com

Ventas Barranquilla y Medellín:
Diana Campuzano
Cel. +57 320 4712485
diana.campuzano@siemens.com

4/6	Interruptores de Caja Moldeada SENTRON 3VM
4/9	Accesorios Interruptores de Caja Moldeada SENTRON 3VM
4/14	Interruptores de Caja Moldeada SENTRON 3VA1
4/16	Accesorios Interruptores de Caja Moldeada SENTRON 3VA1
4/20	Interruptores de Caja Moldeada SENTRON 3VA5 UL
4/21	Accesorios Interruptores de Caja Moldeada SENTRON 3VA5 UL
4/23	Interruptores de Caja Moldeada SENTRON 3VA2
4/25	Accesorios Interruptores de Caja Moldeada SENTRON 3VA2
4/28	Accesorios Comunicación Interruptores de Caja Moldeada SENTRON 3VA2
4/34	Interruptores de Caja Moldeada SENTRON 3VA27
4/35	Accesorios Interruptores de Caja Moldeada SENTRON 3VA27
4/36	Kits de transferencias con Interruptores de Caja Moldeada SENTRON 3VA
4/39	Interruptores Abiertos SENTRON 3WT
4/42	Kits de transferencias con Interruptores abiertos SENTRON 3WT
4/44	Accesorios para Interruptores SENTRON 3WT
4/46	Interruptores Abiertos SENTRON 3WL
4/48	Accesorios para Interruptores SENTRON 3WL
4/53	Interruptores automáticos para montaje en riel DIN. Líneas 5SL6. Para AC hasta 15kA
4/54	Interruptores automáticos para montaje en Riel DIN. Líneas 5SL4. Para AC hasta 20kA
4/55	Interruptores automáticos para montaje en Riel DIN. Líneas 5SY5. Para DC 10kA-15kA
4/58	Accesorios 5ST para Interruptores riel DIN
4/60	Interruptores diferenciales para montaje en Riel DIN
4/61	Interruptor detector de arco para montaje en RIEL DIN Relé vigilante de corriente diferencial para montaje en RIEL DIN
4/62	Protección contra sobretensiones transitorias. Línea 5SD7 - DPS
4/65	Seccionadores Línea 3LD
4/68	Seccionadores Línea 3KD
4/69	Safety Switch
4/71	Gestión, Monitoreo y Calidad de Energía Medidores SENTRON PAC
4/76	Gestión, Monitoreo y Calidad de Energía POWERCENTER3000
4/78	Gestión, Monitoreo y Calidad de Energía SENTRON powermanager
4/80	Condensadores para corrección del factor de potencia
4/82	Reactores de filtro de armónicas antiresonantes
4/83	Generador estático de reactiva (SVG) y Filtros Activos PQSine
4/84	Bornes de conexión CAGE-CLAMP
4/86	Bornes de conexión por tornillo
4/87	Bornes Cortocircuitable
4/89	Fusibles NH
4/90	Fusibles Sitor
4/92	Bases para fusibles y seccionadores bajo carga. Para fusibles NH / Sitor



PROTECCIÓN DE LÍNEA AC/DC, PROTECCIÓN ARRANCADOR,
GENERADOR, MOTOR Y TIPO SECCIONADOR

Interruptores de Caja Moldeada SENTRON

[siemens.com/SENTRON](https://www.siemens.com/SENTRON)

SIEMENS

Interruptores de Caja Moldeada SENTRON



INTERRUPTORES DE CAJA MOLDEADA SENTRON 3VM



Eficiente y poderoso

La combinación perfecta de precio, desempeño, calidad confiable y pronta entrega, hace que el interruptor automático de caja moldeada 3VM sea la solución ideal cuando se trata del diseño, planeación, instalación y operación de su distribución de energía.

Protección óptima

El interruptor de caja moldeada 3VM es óptimo para la protección en distribución de energía: para las tareas de protección de sobrecarga y de cortocircuito, está equipado con unidades de disparo termomagnéticas. Y gracias a su diseño compacto, siempre encaja, incluso en las condiciones de espacio más limitadas.

Portafolio compacto

Es muy fácil seleccionar el interruptor adecuado: Además de contar con unidades básicas, también incluye todos los componentes y accesorios esenciales para adaptarse a diferentes aplicaciones básicas.



INTERRUPTORES DE CAJA MOLDEADA SENTRON 3VA

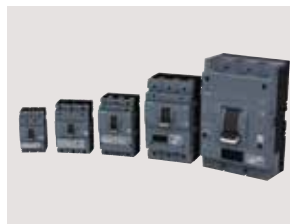

Encontrar soluciones

Versátil y flexible: cuenta con una amplia gama de accesorios que le permiten adaptarse a numerosas aplicaciones.

Ahorro de espacio: diseño compacto que permite optimizar espacios en tableros y armarios de distribución.

Minimiza el esfuerzo

Eficiente: todos los datos de planificación e ingeniería disponibles a través de CAX y macros de EPLAN.

Rápido: tecnología de conexión estándar e identificación única aceleran el montaje y la instalación.

Directo: se puede acceder a la información técnica del producto a través de un código QR.

Crear transparencia

Sin complicaciones: fácil conexión a sistemas de gestión de nivel superior

Economía: la función de medición integrada hace que los flujos de energía sean transparentes e identifica los potenciales de ahorro

Flexible: soporte de todas las conexiones de comunicación actuales

Asegura la disponibilidad

Continuo: supervisión óptima del sistema gracias a sistemas de contactos auxiliares y de alarma.

Confiable: las excelentes propiedades de selectividad evitan las paradas de todo el sistema.

Seguro: desconexión segura en caso de fallar por medio de la detección de corrientes residuales y diferenciales

(*) El Precio Lista no incluye IVA vigente
Precios sujetos a cambio sin previo aviso

Interruptores de Caja Moldeada SENTRON



INTERRUPTORES DE CAJA MOLDEADA SENTRON 3VA1

Dimensiones compactas

Gracias a una profundidad de montaje de 70 mm y un tamaño de tapa de 45 mm, los interruptores automáticos de caja moldeada 3VA1 de tamaños 100 A, 160 A y 250 A están predestinados para la protección de cables y líneas en el área de la planta.

Para estas aplicaciones, también hay disponible una amplia gama de accesorios como adaptadores para la instalación, dispositivos de corriente residual y accionamientos motorizados.

Protección óptima

Cuentan con unidad de disparo termo-magnéticas que proporciona protección contra sobrecargas y cortocircuitos. Ha sido desarrollado para la protección de instalaciones de forma económica y rentable de hasta 1000 A. Es adecuado para su uso en redes trifásicas, redes de AC y DC, aplicaciones especiales Icu=Ics y en aplicaciones de hasta 400 Hz.



INTERRUPTORES DE CAJA MOLDEADA SENTRON 3VA2

Unidades de disparo electrónicas (ETU)

Los interruptores de caja moldeada 3VA2 cuentan con bobinas de Rogowski para la medición precisa de la corriente. Gracias a la alta precisión de la medición de la corriente, el interruptor 3VA2 es adecuado para la medición de la potencia y energía, además del monitoreo de corriente de falla de tierra.

Los interruptores electrónicos 3VA2 cuentan con:

- Rango de cortocircuito instantáneo dinámico
- Alta capacidad de ruptura
- La respuesta de protección selectiva de los interruptores de caja moldeada en relación con cada uno de ellos
- Respuesta de protección selectiva de los interruptores de caja moldeada en relación con otros dispositivos de protección, como fusibles de baja tensión etc.

Dimensiones compactas con expansiones de funciones

Además de su funcionalidad ampliada, el interruptor de caja moldeada 3VA2 también cuenta con dimensiones compactas para el montaje fijo, como una versión enchufable y una extraíble.

Un tamaño de cubierta de 70 mm (hasta 630 A) para el recorte de la puerta y una completa selección de clases de capacidad de ruptura de 55 kA a 150 kA (dependiendo del tamaño) a 440 V AC proporcionan la necesaria flexibilidad para la planificación.

A pesar de su tamaño compacto, el interruptor ofrece lo siguiente beneficios:

- Capacidad de ruptura extremadamente alta
- Selectividad total con la línea de interruptores SENTRON.

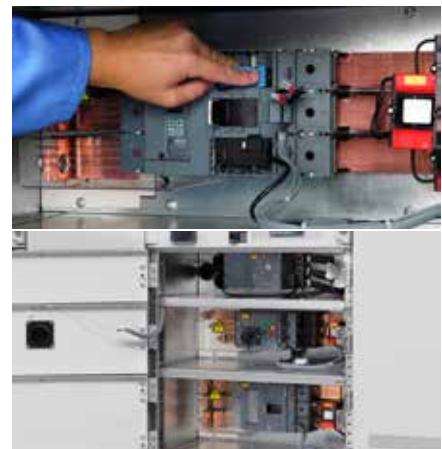

(*) El Precio Lista no incluye IVA vigente
Precios sujetos a cambio sin previo aviso



Características principales

- Diseño compacto
- Versiones de 1 a 4 polos
- Capacidades de ruptura hasta 85kA a 220-240VAC
- Conexión fija y opción enchufable
- Unidades de disparo Termo-magnéticas
- Óptimo para aplicaciones AD y DC
- No requieren derrateo hasta los +50°C
- Gama básica de accesorios compatible con todos los tamaños
- Interruptores tipo totalizador (no permiten ser motorizados)

PROTECCIÓN DE LÍNEA AC/DC, PROTECCIÓN ARRANCADOR, GENERADOR, MOTOR Y TIPO SECCIONADOR

Interruptores de Caja Moldeada SENTRON 3VM

[siemens.com/SENTRON](https://www.siemens.com/SENTRON)

SIEMENS

Interruptores de Caja Moldeada SENTRON 3VM

Protección de línea AC/DC, protección arrancador y tipo seccionador

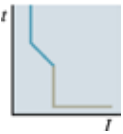

Interruptores termomagnéticos SENTRON 3VM fijos

No. de Depósito	Referencia	Regulación [A]		Capacidad de ruptura Icu [kA]			Precio de lista COP
		Térmica	Magnética	220-240V	440V	500V	
Interruptores termomagnéticos 3VM, 3-Polos, fijos, capacidad de ruptura muy baja (Clase B)							
100363071	3VM1096-2ED32-0AA0	16	320	25	8	5	194.200
100346462	3VM1020-2ED32-0AA0	20	320	25	8	5	194.200
100346463	3VM1025-2ED32-0AA0	25	320	25	8	5	194.200
100346464	3VM1032-2ED32-0AA0	32	320	25	8	5	194.200
100346465	3VM1040-2ED32-0AA0	40	400	25	8	5	194.200
100346466	3VM1050-2ED32-0AA0	50	500	25	8	5	194.200
100346388	3VM1063-2ED32-0AA0	63	630	25	8	5	194.200
100346467	3VM1080-2ED32-0AA0	80	800	25	8	5	208.700
100346393	3VM1010-2ED32-0AA0	100	1000	25	8	5	238.500
Interruptores termomagnéticos 3VM, 3-Polos, fijos, capacidad de ruptura baja (Clase N)							
100414369	3VM1096-3ED32-0AA0	16	320	36	16	5	200.000
100391163	3VM1020-3ED32-0AA0	20	320	36	16	5	200.000
100414370	3VM1025-3ED32-0AA0	25	320	36	16	5	200.000
100391453	3VM1032-3ED32-0AA0	32	320	36	16	5	200.000
100414371	3VM1040-3ED32-0AA0	40	400	36	16	5	200.000
100414372	3VM1050-3ED32-0AA0	50	500	36	16	5	200.000
100363072	3VM1063-3ED32-0AA0	63	630	36	16	5	200.000
100363331	3VM1080-3ED32-0AA0	80	800	36	16	5	215.000
100414373	3VM1010-3ED32-0AA0	100	1000	36	16	5	245.600
100346468	3VM1112-3ED32-0AA0	125	1250	36	16	7	435.600
100346469	3VM1116-3ED32-0AA0	160	1600	36	16	7	509.900
Interruptores termomagnéticos 3VM, 3-Polos, fijos, capacidad de ruptura media (Clase S)							
100347386	3VM1096-4ED32-0AA0	16	320	55	25	7	205.900
100347387	3VM1020-4ED32-0AA0	20	320	55	25	7	205.900
100347388	3VM1025-4ED32-0AA0	25	320	55	25	7	205.900
100347389	3VM1032-4ED32-0AA0	32	320	55	25	7	205.900
100347440	3VM1040-4ED32-0AA0	40	400	55	25	7	205.900
100347441	3VM1050-4ED32-0AA0	50	500	55	25	7	205.900
100347442	3VM1063-4ED32-0AA0	63	630	55	25	7	205.900
100347443	3VM1080-4ED32-0AA0	80	800	55	25	7	221.500
100347444	3VM1010-4ED32-0AA0	100	1000	55	25	7	253.000
100347445	3VM1112-4ED32-0AA0	125	1250	55	25	7	448.700
100347446	3VM1116-4ED32-0AA0	160	1600	55	25	7	525.200
100346470	3VM1220-4ED32-0AA0	200	2000	55	25	10	730.500
100346471	3VM1225-4ED32-0AA0	250	2500	55	25	10	734.000
100469241	3VM1332-4ED32-0AA0	320	3200	55	36	25	1.119.400
100469242	3VM1340-4ED32-0AA0	400	4000	55	36	25	1.119.400
100678738	3VM1450-4ED32-0AA0	500	5000	55	36	25	1.411.000
100469243	3VM1463-4ED32-0AA0	630	6300	55	36	25	1.595.100
Interruptores termomagnéticos 3VM, 3-Polos, fijos, capacidad de ruptura alta (Clase M)							
100498979	3VM1220-5ED32-0AA0	200	2000	85	36	15	818.200
100678739	3VM1225-5ED32-0AA0	250	2500	85	36	15	917.500
100678890	3VM1332-5ED32-0AA0	320	3200	85	55	36	1.253.800
100678891	3VM1340-5ED32-0AA0	400	4000	85	55	36	1.253.800
100678892	3VM1450-5ED32-0AA0	500	5000	85	55	36	1.760.200
100498990	3VM1463-5ED32-0AA0	630	6300	85	55	36	1.786.500

(*) El Precio Lista no incluye IVA vigente
Precios sujetos a cambio sin previo aviso

Interruptores de Caja Moldeada SENTRON 3VM

Protección de línea AC/DC, protección arrancador
y tipo seccionador

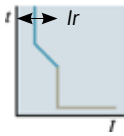

Interruptores termomagnéticos SENTRY 3VM regulables

No. de Depósito	Referencia	Regulación [A]		Capacidad de ruptura Icu [kA]			Precio de lista COP
		Térmica	Magnética	220-240V	440V	500V	
Interruptores termomagnéticos 3VM, 3-Polos, regulables, capacidad de ruptura baja (Clase N)							
100346472	3VM1196-3EE32-0AA0	11 ... 16	320	36	16	5	209.700
100377065	3VM1120-3EE32-0AA0	14 ... 20	320	36	16	5	209.700
100346473	3VM1125-3EE32-0AA0	18 ... 25	320	36	16	5	209.700
100346474	3VM1132-3EE32-0AA0	22 ... 32	320	36	16	5	209.700
100346475	3VM1140-3EE32-0AA0	28 ... 40	400	36	16	5	223.300
100346476	3VM1150-3EE32-0AA0	35 ... 50	500	36	16	5	223.300
100346477	3VM1163-3EE32-0AA0	44 ... 63	630	36	16	5	223.300
100346478	3VM1180-3EE32-0AA0	56 ... 80	800	36	16	5	223.300
100346394	3VM1110-3EE32-0AA0	70 ... 100	1000	36	16	5	309.900
100346392	3VM1112-3EE32-0AA0	88 ... 125	1250	36	16	7	662.600
100346389	3VM1116-3EE32-0AA0	112 ... 160	1600	36	16	7	691.900
Interruptores termomagnéticos 3VM, 3-Polos, regulables, capacidad de ruptura media (Clase S)							
100346479	3VM1196-4EE32-0AA0	11 ... 16	320	55	25	7	241.200
100387204	3VM1120-4EE32-0AA0	14 ... 20	320	55	25	7	241.200
100346480	3VM1125-4EE32-0AA0	18 ... 25	320	55	25	7	241.200
100346481	3VM1132-4EE32-0AA0	22 ... 32	320	55	25	7	241.200
100346482	3VM1140-4EE32-0AA0	28 ... 40	400	55	25	7	252.900
100346483	3VM1150-4EE32-0AA0	35 ... 50	500	55	25	7	252.900
100346484	3VM1163-4EE32-0AA0	44 ... 63	630	55	25	7	252.900
100346485	3VM1180-4EE32-0AA0	56 ... 80	800	55	25	7	263.500
100346391	3VM1110-4EE32-0AA0	70 ... 100	1000	55	25	7	325.100
100346390	3VM1112-4EE32-0AA0	88 ... 125	1250	55	25	7	695.600
100346387	3VM1116-4EE32-0AA0	112 ... 160	1600	55	25	7	740.400
100346386	3VM1220-4EE32-0AA0	140 ... 200	2000	55	25	10	810.200
100346356	3VM1225-4EE32-0AA0	175 ... 250	2500	55	25	10	810.200
100496066	3VM1332-4EE32-0AA0	220 ... 320	3200	55	36	25	1.107.000
100469244	3VM1340-4EE32-0AA0	280 ... 400	4000	55	36	25	1.224.400
100629002	3VM1450-4EE32-0AA0	350 ... 500	5000	55	36	25	1.530.500
100469245	3VM1463-4EE32-0AA0	440 ... 630	6300	55	36	25	1.641.900
Interruptores termomagnéticos 3VM, 3-Polos, regulables, capacidad de ruptura alta (Clase M)							
100414912	3VM1220-5EE32-0AA0	140 ... 200	2000	85	36	15	836.300
100414913	3VM1225-5EE32-0AA0	175 ... 250	2500	85	36	15	939.300
100678893	3VM1332-5EE32-0AA0	220 ... 320	3200	85	55	36	1.298.700
100469246	3VM1340-5EE32-0AA0	280 ... 400	4000	85	55	36	1.296.200
100678894	3VM1450-5EE32-0AA0	350 ... 500	5000	85	55	36	1.701.200
100469247	3VM1463-5EE32-0AA0	440 ... 630	6300	85	55	36	1.835.000

(*) El Precio Lista no incluye IVA vigente
Precios sujetos a cambio sin previo aviso

Interruptores de Caja Moldeada SENTRON 3VM

Protección de línea AC/DC, protección arrancador y tipo seccionador

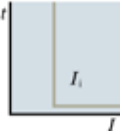

Interruptores magnéticos SENTRON 3VM

No. de Depósito	Referencia	Regulación [A]		Capacidad de ruptura Icu [kA]			Precio de lista COP
		Térmica	Magnética	220-240V	440V	500V	
Interruptores magnéticos 3VM, 3-Polos, regulables, capacidad de ruptura alta (Clase M)							
100496067	3VM1120-5MH32-0AA0	20	140 ... 320	85	36	10	284.700
100496068	3VM1132-5MH32-0AA0	32	220 ... 510	85	36	10	284.700
100484672	3VM1140-5MH32-0AA0	40	280 ... 640	85	36	10	284.700
100484673	3VM1150-5MH32-0AA0	50	350 ... 800	85	36	10	284.700
100484674	3VM1163-5MH32-0AA0	63	440 ... 1010	85	36	10	284.700
100484675	3VM1180-5MH32-0AA0	80	560 ... 1280	85	36	10	309.200
100484671	3VM1110-5MH32-0AA0	100	700 ... 1600	85	36	10	359.500
100496069	3VM1112-5MH32-0AA0	125	875 ... 2000	85	36	10	580.000
100484676	3VM1216-5MH32-0AA0	160	1120 ... 2560	85	36	15	676.700
100496581	3VM1220-5MH32-0AA0	200	1200 ... 2800	85	36	15	925.500
100482941	3VM1325-5MH32-0AA0	250	2000 ... 4000	85	55	36	954.300
100496582	3VM1332-5MH32-0AA0	320	2240 ... 4480	85	55	36	1.385.000
100482942	3VM1440-5MH32-0AA0	400	2400 ... 4800	85	55	36	1.412.900
100493337	3VM1450-5MH32-0AA0	500	2500 ... 5000	85	55	36	1.729.000

Interruptores tipo seccionador SENTRON 3VM (sin función de protección)

Interruptores tipo seccionador 3VM, 3-Polos, capacidad de ruptura alta (Clase M)

• 100496070	3VM1225-1AA32-0AA0	250	-	85	36	15	836.700
• 100496071	3VM1340-1AA32-0AA0	400	-	85	55	36	1.125.500
• 100496072	3VM1463-1AA32-0AA0	630	-	85	55	36	1.225.300

Interruptores termomagnéticos SENTRON 3VM 1 y 2 polos

No. de Depósito	Referencia	Regulación [A]		Capacidad de ruptura Icu [kA]		Precio de lista COP
		Térmica	Magnética	220-240V	380-415V	
Interruptores termomagnéticos 3VM, 1-Polo, fijos, capacidad de ruptura baja (Clase N)						
100360365	3VM1196-3ED12-0AA0	16	320	25	5	117.900
100360366	3VM1120-3ED12-0AA0	20	320	25	5	117.900
100360367	3VM1125-3ED12-0AA0	25	320	25	5	117.900
100360368	3VM1132-3ED12-0AA0	32	320	25	5	117.900
100360369	3VM1140-3ED12-0AA0	40	400	25	5	117.900
100360370	3VM1150-3ED12-0AA0	50	500	25	5	117.900
100360371	3VM1163-3ED12-0AA0	63	630	25	5	117.900
100360372	3VM1180-3ED12-0AA0	80	800	25	5	126.800
100360373	3VM1110-3ED12-0AA0	100	1000	25	5	147.500
100360374	3VM1112-3ED12-0AA0	125	1250	25	5	231.200
100360375	3VM1116-3ED12-0AA0	160	1600	25	5	270.500
Interruptores termomagnéticos 3VM, 2-Polos, fijos, capacidad de ruptura baja (Clase N)						
100360376	3VM1196-3ED22-0AA0	16	320	36	25	221.600
100360377	3VM1120-3ED22-0AA0	20	320	36	25	221.600
100360378	3VM1125-3ED22-0AA0	25	320	36	25	221.600
100360379	3VM1132-3ED22-0AA0	32	320	36	25	221.600
100360380	3VM1140-3ED22-0AA0	40	400	36	25	221.600
100360381	3VM1150-3ED22-0AA0	50	500	36	25	221.600
100360382	3VM1163-3ED22-0AA0	63	630	36	25	221.600
100360383	3VM1180-3ED22-0AA0	80	800	36	25	242.200
100360384	3VM1110-3ED22-0AA0	100	1000	36	25	289.500
100360385	3VM1112-3ED22-0AA0	125	1250	36	25	455.500
100360386	3VM1116-3ED22-0AA0	160	1600	36	25	528.500

- Importación bajo pedido

(*) El Precio Lista no incluye IVA vigente
Precios sujetos a cambio sin previo aviso

Interruptores de Caja Moldeada SENTRON 3VM

Protección de línea AC/DC, protección arrancador y tipo seccionador

Accesorios para interruptores SENTRON 3VM

- ① Knowledge Manager
- ② Disparadores auxiliares y contactos
- ③ Sistemas de bloqueo por candado
- ④ Mandos giratorios
- ⑤ Módulos de corriente residual RCD
- ⑥ Accesorios de montaje
- ⑦ Accesorios de conexión

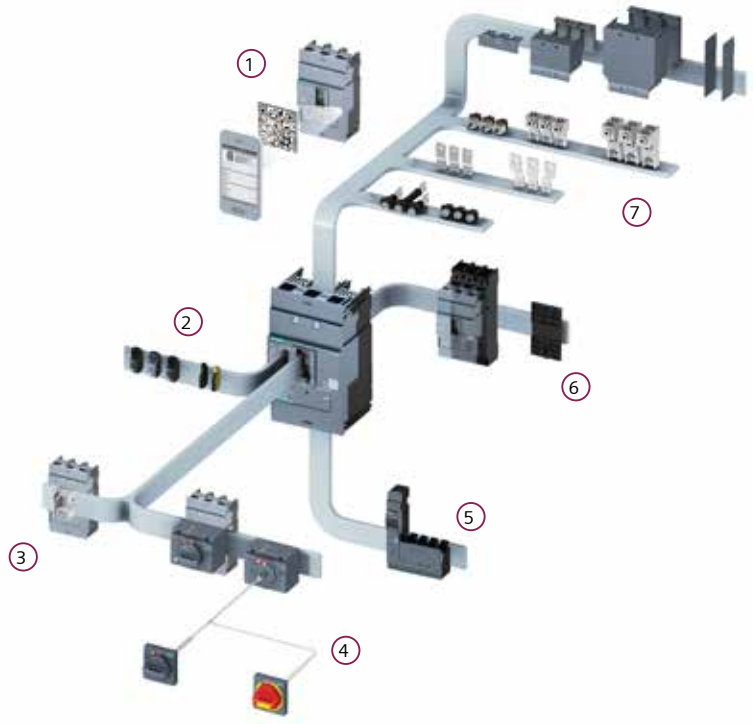

No. de Depósito

Referencia

Descripción

Compatibilidad

Precio de lista COP

3VM10 3VM11 3VM12 3VM13 3VM14

② Disparadores auxiliares / Contactos auxiliares y de alarma

100365113	3VM9908-0BL33	Bobina de disparo 208-277VAC / 220-250VDC	✓	✓	✓	156.300
100499167	3VM9908-0BL30	Bobina de disparo 24VAC / 24-30VDC	✓	✓	✓	194.300
100366107	3VM9908-0BB25	Bobina de mínima tensión 208-230VAC	✓	✓	✓	204.200
100499163	3VM9908-0BB11	Bobina de mínima tensión 24VDC	✓	✓	✓	253.700
100367045	3VM9988-0AA12	Contacto auxiliar 12-240VAC / 12-250VDC	✓	✓	✓	61.600
100365110	3VM9988-0AA13	Contacto auxiliar 12-24VAC / 12-24VDC	✓	✓	✓	65.500
100477323	3VM9988-0AB12	Contacto de alarma 12-240VAC / 12-250VDC	✓	✓	✓	54.300
100365111	3VM9988-0AB13	Contacto de alarma 12-24VAC / 12-24VDC	✓	✓	✓	65.400

④ Mandos giratorios

100377696	3VM9117-0EK21	Accionamiento giratorio frontal estándar IP30/40	✓	–	–	156.300
100377697	3VM9217-0EK21	Accionamiento giratorio frontal estándar IP30/40	–	✓	–	175.400
100499718	3VM9417-0EK21	Accionamiento giratorio frontal estándar IP30/40	–	–	✓	233.900
100377698	3VM9117-0FK21	Accionamiento giratorio frontal prolongado para puerta IP65	✓	–	–	160.300
100377699	3VM9217-0FK21	Accionamiento giratorio frontal prolongado para puerta IP65	–	✓	–	175.100
100473711	3VM9417-0FK21	Accionamiento giratorio frontal prolongado para puerta IP65	–	–	✓	263.600
100346511	8UD1900-2WB00	Varilla extensora para accionamiento prolongado	✓	✓	✓	40.300
100379317	8UD1900-2DA00	Adaptador para varilla extensora	✓	✓	✓	26.000

Contactos



Bobinas



Mando estándar



Mando prolongado



- * El kit 3VM9113-0KP00 solo puede ser utilizado en los interruptores 3VM11
- Importación bajo pedido

(*) El Precio Lista no incluye IVA vigente
Precios sujetos a cambio sin previo aviso

Interruptores de Caja Moldeada SENTRON 3VM

Protección de línea AC/DC, protección arrancador y tipo seccionador

Accesorios para interruptores SENTRON 3VM

Adaptador Riel DIN



Kit enchufable Separadores de fase



Bornes tipo marco



Bloqueo por candado



No. de Depósito

Referencia

Descripción

Compatibilidad

Precio de lista COP

3VM10	3VM12	3VM13	3VM14
3VM11			

6 Accesorios de montaje

100385818	3VM9181-OSH10	Adaptador para montaje en riel DIN 1-Polo	✓	–	–	37.500
100385819	3VM9182-OSH10	Adaptador para montaje en riel DIN 2-Polos	✓	–	–	74.500
100414566	3VM9187-OSH10	Adaptador para montaje en riel DIN 3-Polos	✓	–	–	82.800
• 100678895	3VM9113-OKP00	Kit de conversión fijo a enchufable 3-Polos	✓□	–	–	423.800
• 100678896	3VM9213-OKP00	Kit de conversión fijo a enchufable 3-Polos	–	✓	–	458.600
• 100678897	3VM9313-OKP00	Kit de conversión fijo a enchufable 3-Polos	–	–	✓	1.245.100
100466048	3VM9157-OSA10	Cubierta transparente acrílica para unidad de disparo	✓	–	–	4.900
100466047	3VM9257-OSA10	Cubierta transparente acrílica para unidad de disparo	–	✓	–	4.900
100496075	3VM9457-OSA10	Cubierta transparente acrílica para unidad de disparo	–	–	✓	7.000

7 Accesorios de conexión

100439479	3VM9152-OWA00	Separadores de fases, 2 unidades	✓	–	–	16.300
100439490	3VM9252-OWA00	Separadores de fases, 2 unidades	–	✓	–	16.800
100469248	3VM9482-OWA00	Separadores de fases, 2 unidades	–	–	✓	22.600
100365114	3VM9153-OJA11	Borne tipo marco, 3 unidades, para cable Cu 1.5 mm ² - 70 mm ²	✓	–	–	40.100
100418782	3VM9253-OJA12	Borne tipo marco, 3 unidades, para cable Cu 50 mm ² - 185 mm ²	–	✓	–	44.600
100469249	3VM9483-OJA13	Borne tipo marco, 3 unidades, para cable Cu 35 mm ² - 300 mm ²	–	–	✓	198.400
100377700	3VM9153-OQB00	Prolongador de conexión, 3 unidades + 2 separadores de fase	✓	–	–	57.800
100377701	3VM9253-OQB00	Prolongador de conexión, 3 unidades + 2 separadores de fase	–	✓	–	65.800
100496073	3VM9483-OQB00	Prolongador de conexión, 3 unidades + 2 separadores de fase	–	–	✓	128.200

3 Sistemas de bloqueo por candado

• 100363089	3VM9188-OLB10	Sistema para bloqueo por candado	✓	✓	–	85.000
• 100496074	3VM9388-OLB10	Sistema para bloqueo por candado	–	–	✓	112.100

- El kit 3VM9113-OKP00 solo puede ser utilizado en los interruptores 3VM11
- Importación bajo pedido

(*) El Precio Lista no incluye IVA vigente
Precios sujetos a cambio sin previo aviso

Interruptores de Caja Moldeada SENTRON 3VM

Protección de línea, protección arrancador y tipo seccionador

Tabla de compatibilidad de accesorios

Compatibilidad de accesorios

FLEXIBILIDAD DE ACCESORIOS	3VM				
	3VM 10	3VM 11	3VM 12	3VM 13	3VM 14
Contactos auxiliares y de alarma	•	•	•	•	•
Bobinas de disparo y de mínima tensión	•	•	•	•	•
Tecnología de conexión	•	•	•	•	•
Conexión enchufable		•	•	•	•
Mando giratorio frontal	•	•	•	•	•
Mando giratorio prolongado	•	•	•	•	•
Bloqueo por candado	•	•	•	•	•
Módulo de corriente residual		•	•		
Adaptador para riel DIN	•	•			

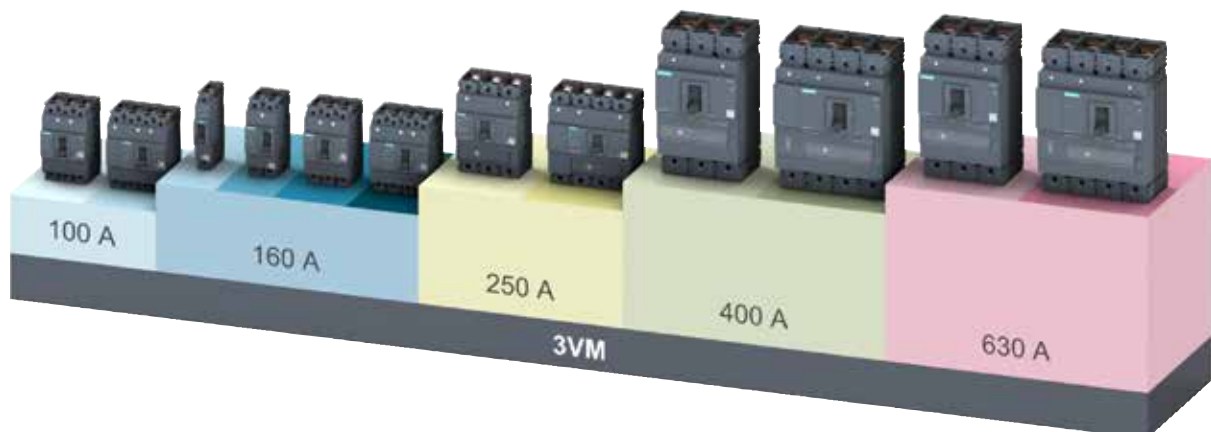

(* El Precio Lista no incluye IVA vigente
Precios sujetos a cambio sin previo aviso

Dimensiones
(En milímetros)

3VM10/11

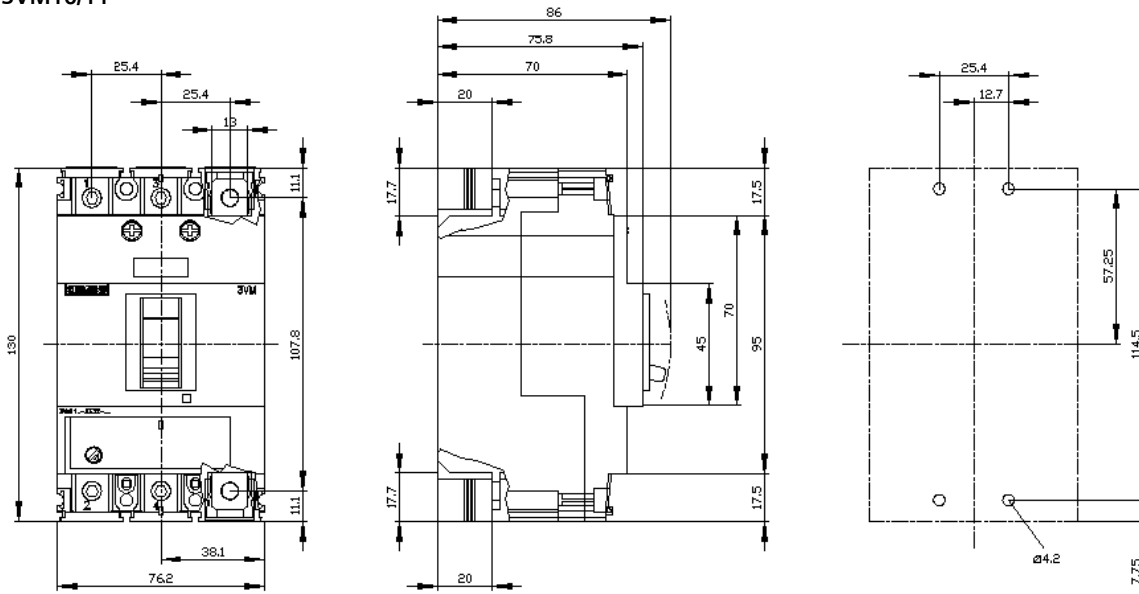

3VM12

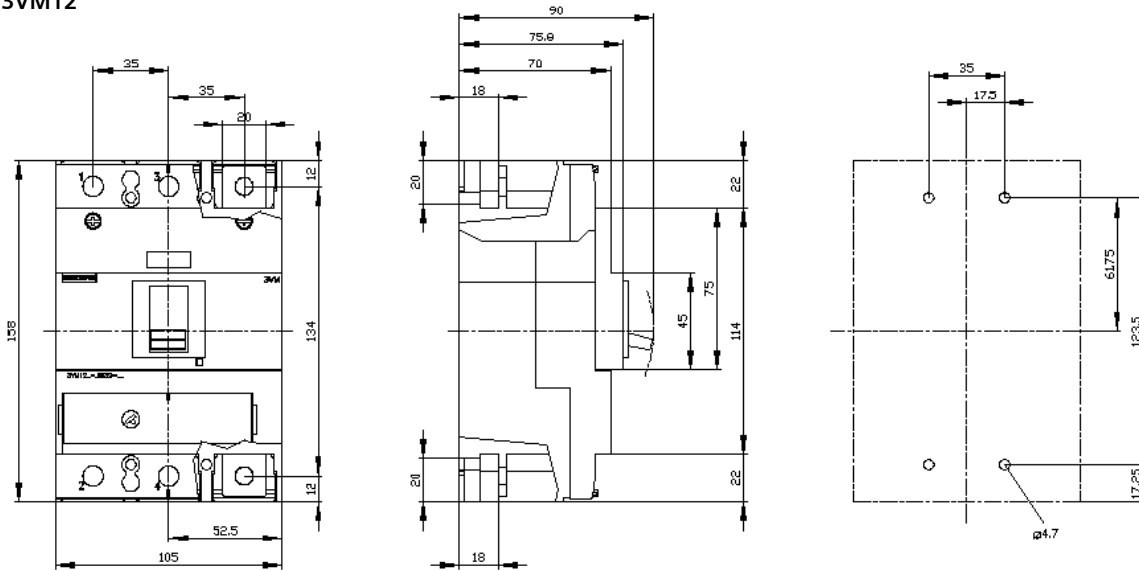

3VM13/14

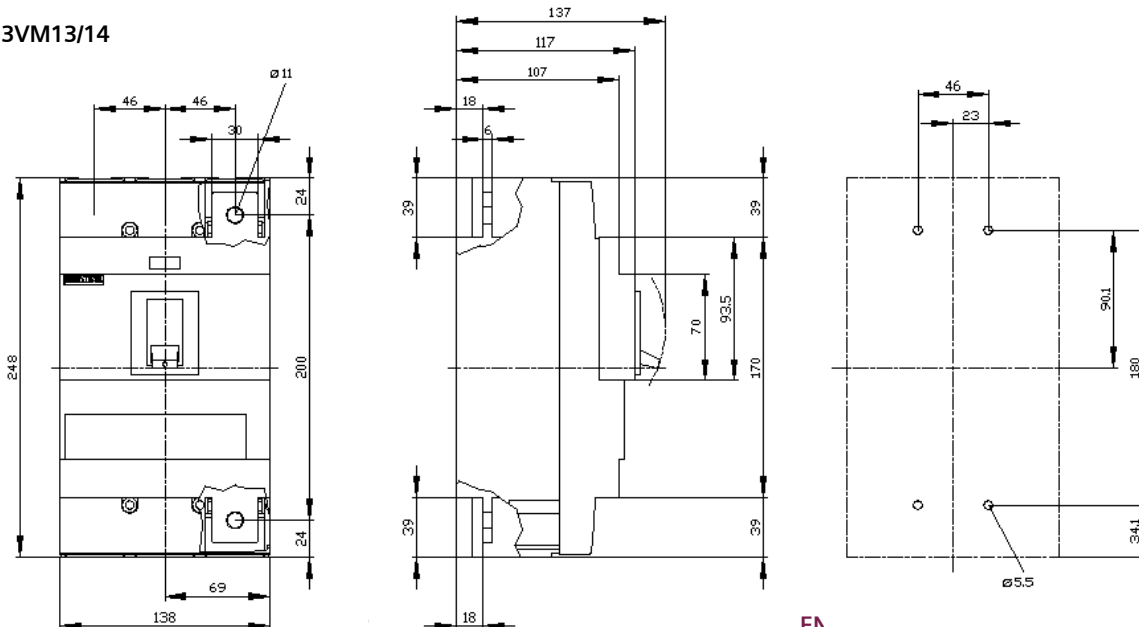



PROTECCIÓN DE LÍNEA AC/DC, PROTECCIÓN ARRANCADOR
Y TIPO SECCIONADOR

Interruptores de Caja Moldeada SENTRON 3VA1/5

[siemens.com/3VA](https://www.siemens.com/3VA)

SIEMENS

Interrupedores de Caja Moldeada SENTRON 3VA1

Protección de línea AC/DC, protección arrancador y tipo seccionador

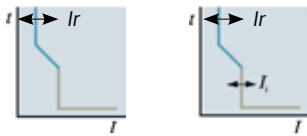

3VA1...-EE36-0AA0 3VA1...-EF32-0AA0



3VM10/11

3VM12

3VM13/14

Interrupedores termomagnéticos SENTRON 3VA regulables

No. de Depósito	Referencia	Regulación [A]		Capacidad de ruptura Icu [kA]			Precio de lista COP
		Térmica	Magnética	220-240V	440V	500V	
Interrupedores termomagnéticos 3VA1, 3-Polos, regulables, capacidad de ruptura baja (Clase N)							
100331168	3VA1196-3EE36-0AA0	11 ... 16	320	36	16	7	410.900
100331169	3VA1120-3EE36-0AA0	14 ... 20	320	36	16	7	400.000
100331181	3VA1125-3EE36-0AA0	18 ... 25	320	36	16	7	400.000
100331182	3VA1132-3EE36-0AA0	22 ... 32	320	36	16	7	400.000
100331183	3VA1140-3EE36-0AA0	28 ... 40	400	36	16	7	400.000
100331184	3VA1150-3EE36-0AA0	35 ... 50	500	36	16	7	400.000
100331185	3VA1163-3EE36-0AA0	44 ... 63	630	36	16	7	400.000
100331186	3VA1180-3EE36-0AA0	56 ... 80	800	36	16	7	434.400
100331187	3VA1110-3EE36-0AA0	70 ... 100	1000	36	16	7	496.400
100331014	3VA1112-3EE36-0AA0	88 ... 125	1250	36	16	7	779.000
100331015	3VA1116-3EE36-0AA0	112 ... 160	1600	36	16	7	901.300
Interrupedores termomagnéticos 3VA1, 3-Polos, regulables, capacidad de ruptura media (Clase S)							
100331016	3VA1196-4EE36-0AA0	11 ... 16	320	55	25	7	407.500
100331017	3VA1120-4EE36-0AA0	14 ... 20	320	55	25	7	407.500
100331018	3VA1125-4EE36-0AA0	18 ... 25	320	55	25	7	407.500
100331019	3VA1132-4EE36-0AA0	22 ... 32	320	55	25	7	407.500
100331020	3VA1140-4EE36-0AA0	28 ... 40	400	55	25	7	407.500
100331021	3VA1150-4EE36-0AA0	35 ... 50	500	55	25	7	407.500
100331022	3VA1163-4EE36-0AA0	44 ... 63	630	55	25	7	407.500
100331023	3VA1180-4EE36-0AA0	56 ... 80	800	55	25	7	445.200
100331024	3VA1110-4EE36-0AA0	70 ... 100	1000	55	25	7	507.200
100331025	3VA1112-4EE36-0AA0	88 ... 125	1250	55	25	7	792.500
100331026	3VA1116-4EE36-0AA0	112 ... 160	1600	55	25	7	914.700
100368637	3VA1220-4EF32-0AA0	140 ... 200	1000 ... 2000	55	25	10	1.222.700
100368638	3VA1225-4EF32-0AA0	175 ... 250	1250 ... 2500	55	25	10	1.370.500
100439981	3VA1332-4EF32-0AA0	220 ... 320	1600 ... 3200	55	25	25	1.705.200
100439508	3VA1340-4EF32-0AA0	280 ... 400	2000 ... 4000	55	25	25	2.147.400
100439982	3VA1450-4EF32-0AA0	350 ... 500	2500 ... 5000	55	25	25	2.417.800
100439530	3VA1463-4EF32-0AA0	440 ... 630	2520 ... 5040	55	25	25	2.812.100
Interrupedores termomagnéticos 3VA1, 3-Polos, regulables, capacidad de ruptura alta (Clase M)							
100330976	3VA1196-5EE36-0AA0	11 ... 16	320	85	36	10	444.900
100330977	3VA1120-5EE36-0AA0	14 ... 20	320	85	36	10	444.900
100330979	3VA1125-5EE36-0AA0	18 ... 25	320	85	36	10	444.900
100330981	3VA1132-5EE36-0AA0	22 ... 32	320	85	36	10	444.900
100330984	3VA1140-5EE36-0AA0	28 ... 40	400	85	36	10	444.900
100330985	3VA1150-5EE36-0AA0	35 ... 50	500	85	36	10	444.900
100330986	3VA1163-5EE36-0AA0	44 ... 63	630	85	36	10	444.900
100330988	3VA1180-5EE36-0AA0	56 ... 80	800	85	36	10	483.500
100330989	3VA1110-5EE36-0AA0	70 ... 100	1000	85	36	10	554.000
100330990	3VA1112-5EE36-0AA0	88 ... 125	1250	85	36	10	869.600
100330991	3VA1116-5EE36-0AA0	112 ... 160	1600	85	36	10	1.004.300
100351971	3VA1220-5EF32-0AA0	140 ... 200	1000 ... 2000	85	36	15	1.343.800
100351972	3VA1225-5EF32-0AA0	175 ... 250	1250 ... 2500	85	36	15	1.508.200
100439987	3VA1332-5EF32-0AA0	220 ... 320	1600 ... 3200	85	36	36	2.057.500
100439509	3VA1340-5EF32-0AA0	280 ... 400	2000 ... 4000	85	36	36	2.233.300
100439988	3VA1450-5EF32-0AA0	350 ... 500	2500 ... 5000	85	36	36	2.700.800
100439531	3VA1463-5EF32-0AA0	440 ... 630	2520 ... 5040	85	36	36	2.916.900

- Importación bajo pedido

(*) El Precio Lista no incluye IVA vigente
Precios sujetos a cambio sin previo aviso

Interruptores de Caja Moldeada SENTRON 3VA1

Protección de línea AC/DC, protección arrancador y tipo seccionador

Interruptores termomagnéticos SENTRON 3VA regulables

No. de Depósito	Referencia	Regulación [A]		Capacidad de ruptura Icu [kA]			Precio de lista COP
		Térmica	Magnética	220-240V	440V	500V	
Interruptores termomagnéticos 3VA1, 3-Polos, regulables, capacidad de ruptura muy alta (Clase H)							
• 100440003	3VA1332-6EF32-0AA0	220 ... 320	1600 ... 3200	100	55	55	2.437.300
• 100440004	3VA1340-6EF32-0AA0	280 ... 400	2000 ... 4000	100	55	55	2.437.300
• 100440005	3VA1450-6EF32-0AA0	350 ... 500	2500 ... 5000	100	55	55	3.218.600
• 100440006	3VA1463-6EF32-0AA0	440 ... 630	2520 ... 5040	100	55	55	3.468.500
Interruptores termomagnéticos 3VA1, 3-Polos, regulables, capacidad de ruptura super alta (Clase C)							
• 100678898	3VA1332-7EF32-0AA0	220 ... 320	1600 ... 3200	200	70	70	2.656.000
• 100503581	3VA1340-7EF32-0AA0	280 ... 400	2000 ... 4000	200	70	70	2.656.000
• 100678899	3VA1450-7EF32-0AA0	350 ... 500	2500 ... 5000	200	70	70	3.468.500
• 100679060	3VA1463-7EF32-0AA0	440 ... 630	2520 ... 5040	200	70	70	3.749.700

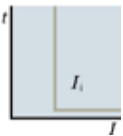

3VA1...-
5MH3.-0AA0

Interruptores magnéticos SENTRON 3VA regulables

No. de Depósito	Referencia	Regulación [A]		Capacidad de ruptura Icu [kA]			Precio de lista COP
		Térmica	Magnética	220-240V	440V	500V	
Interruptores magnéticos 3VA1, 3-Polos, regulables, capacidad de ruptura media (Clase M)							
100376996	3VA1163-5MH36-0AA0	63	440...1010	85	36	10	475.900
100376997	3VA1180-5MH36-0AA0	80	560 ... 1280	85	36	10	601.400
100376998	3VA1110-5MH36-0AA0	100	700 ... 1600	85	36	10	601.400
100376999	3VA1112-5MH36-0AA0	125	875 ... 2000	85	36	10	1.099.700
100377000	3VA1216-5MH32-0AA0	160	1120 ... 2560	85	36	15	1.195.200
100377001	3VA1220-5MH32-0AA0	200	1200 ... 2800	85	36	15	1.520.300
100466060	3VA1332-5MH32-0AA0	320	2240 ... 4480	85	36	36	2.349.600
100466061	3VA1450-5MH32-0AA0	500	2500 ... 5000	85	36	36	3.085.800
100600201	3VA1563-5MH32-0AA0	630	6400 ... 9450	85	55	36	3.604.400
100625053	3VA1580-5MH32-0AA0	800	6400 ... 9600	85	55	36	4.788.500

- Importación bajo pedido

(*) El Precio Lista no incluye IVA vigente
Precios sujetos a cambio sin previo aviso

Interruptores de Caja Moldeada SENTRON 3VA1

Protección de línea AC/DC, protección arrancador y tipo seccionador

Accesorios para interruptores SENTRON 3VA1

- ① Knowledge Manager
- ② Mandos giratorios
- ③ Mandos motorizados
- ④ Enclavamientos mecánicos y bloqueos
- ⑤ Disparadores auxiliares y contactos
- ⑥ Módulos de corriente residual RCD
- ⑦ Accesorios de montaje
- ⑧ Accesorios de conexión

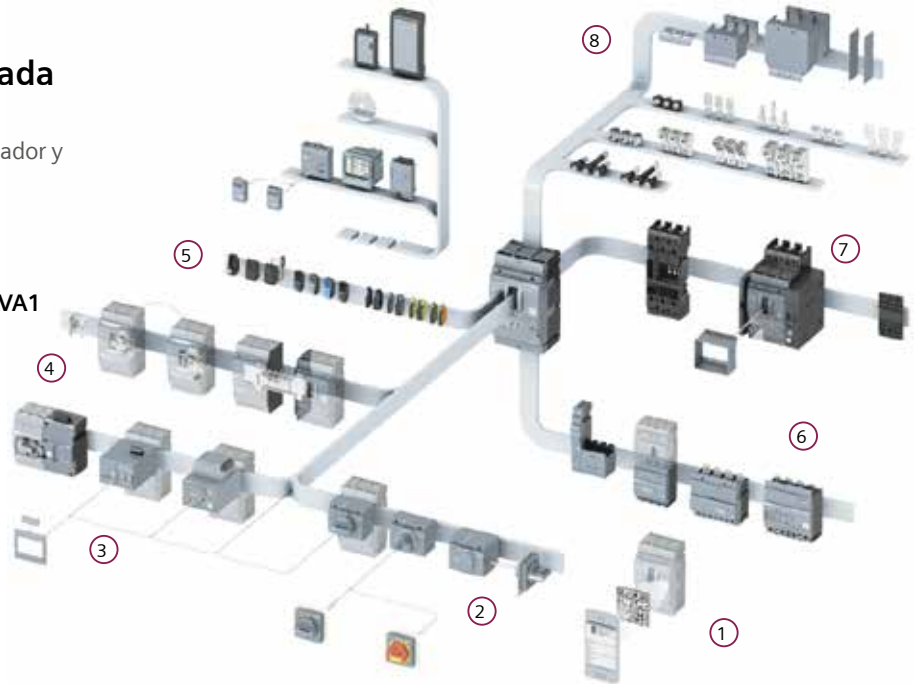

No. de Depósito	Referencia	Descripción	Compatibilidad				Precio de lista COP
			3VA10	3VA11	3VA12	3VA13 3VA14	

⑤ Disparadores auxiliares / Contactos auxiliares y de alarma

100331216	3VA9988-0BA23	Bobina de disparo STL 208 - 230 V AC PARA 3VA1 - 3VA2	✓	✓	✓	✓	205.800
100331215	3VA9908-0BB25	Bobina de mínima tensión UVR 208 - 230 V AC PARA 3VA1 - 3VA2	✓	✓	✓	✓	265.600
100364007	3VA9988-0AA12	Contactos auxiliares contactos conmutados 240 VAC/DC	✓	✓	✓	✓	86.300
• 100331217	3VA9988-0AA13	Contactos auxiliares contactos conmutados 24 VAC/DC	✓	✓	✓	✓	86.300
100287080	3VA9988-0AB12	Contacto de alarma conmutados 240 VAC/DC	✓	✓	✓	✓	88.800
• 100331218	3VA9988-0AB13	Contacto de alarma conmutados 24 VAC/DC	✓	✓	✓	✓	88.800
100374277	3VA9988-0AB32	Contacto de alarma de cortocircuito 240 VAC/DC	✓	✓	-	-	129.100
• 100331219	3VA9988-0AB33	Contacto de alarma de cortocircuito 24 VAC/DC	✓	✓	-	-	129.100
100374278	3VA9988-0AB34	Contacto de alarma de cortocircuito 240 VAC/DC	-	-	✓	✓	129.800
• 100466049	3VA9988-0AB35	Contacto de alarma de cortocircuito 24 VAC/DC	-	-	✓	✓	129.800

② Mandos giratorios

• 100331242	3VA9157-0EK11	Accionamiento giratorio standar IEC IP30/40	✓	✓	-	-	122.200
• 100374186	3VA9257-0EK11	Accionamiento giratorio standar IEC IP30/40	-	-	✓	-	137.800
• 100331245	3VA9467-0EK11	Accionamiento giratorio estándar IEC IP30/40	-	-	-	✓	184.100
100331246	3VA9157-0FK21	Accionamiento giratorio para puerta standard IEC IP65 con enclavamiento	✓	✓	-	-	280.900
100373204	3VA9257-0FK21	Accionamiento giratorio para puerta IEC IP65 con enclavamiento	-	-	✓	-	317.900
100331248	3VA9467-0FK21	Accionamiento giratorio para puerta IEC IP65 con enclavamiento	-	-	-	✓	460.300

Bobina de disparo



Bobina de mínima tensión



Contactos auxiliares y de alarma



Mando estandar



Mando prolongado



- Importación bajo pedido

(*) El Precio Lista no incluye IVA vigente
Precios sujetos a cambio sin previo aviso

Interruptores de Caja Moldeada SENTRON 3VA1

Protección de línea AC/DC, protección arrancador y tipo seccionador

Accionamiento motorizado



Enclavamiento posterior

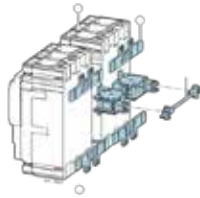

Módulo RCD



Unidad extraíble



No. de Depósito	Referencia	Descripción	Compatibilidad				Precio de lista COP	
			3VA10	3VA11	3VA12	3VA13 3VA14		
3 Accionamientos motorizados								
100331222	3VA9157-0HA20	Accionamiento motor estandar 110-230 VAC / 110-250 VDC	✓	✓	–	–	1.112.200	
100372355	3VA9257-0HA20	Accionamiento motor estandar 110-230 VAC / 110-250 VDC	–	–	✓	–	1.441.900	
100331223	3VA9467-0HA20	Accionamiento motor estandar 110-230 VAC / 110-250 VDC	–	–	–	✓	1.801.700	
4 Enclavamientos mecánicos y bloqueos								
100331239	3VA9088-0VM10	Enclavamiento posterior con varilla (para transferencias automáticas)	✓	✓	✓	✓	630.800	
•	100331227	3VA9088-0VK10	Riel separador para placa de montaje	✓	✓	✓	✓	241.800
•	100331228	3VA9158-0VK20	Placa de montaje	–	✓	–	–	45.600
•	100387223	3VA9258-0VK20	Placa de montaje	–	–	✓	–	45.600
•	100331230	3VA9468-0VK20	Placa de montaje	–	–	–	✓	45.600
•	100346501	3VA9088-0LB10	Bloqueo por candado para interruptor 3VA	–	✓	✓	–	127.400
•	100346502	3VA9388-0LB10	Bloqueo por candado para interruptor 3VA	–	–	–	✓	144.100
6 Módulos de corriente residual RCD								
100373627	3VA9113-ORS20	Módulo de corriente diferencial RCD510 Tipo A, montaje lateral, I _{Δn} = 0,03...5A, Δt = 0...3000 ms, U _e =127-480V	–	✓	–	–	2.242.600	
100377063	3VA9213-ORS20	Módulo de corriente diferencial RCD510 Tipo A, montaje lateral, I _{Δn} = 0,03...5A, Δt = 0...3000 ms, U _e =127-480V	–	–	✓	–	2.439.100	
•	100679071	3VA9988-0BR10	Repuesto bobina de disparo para módulo RCD510	–	✓	–	–	243.100
•	100679071	3VA9988-0BR10	Repuesto bobina de disparo para módulo RCD510	–	–	✓	–	243.100
7 Accesorios de montaje								
100397171	3VA9213-0KD00	Kit completo conversión fijo a extraíble para interruptor automático 3VA	–	–	✓	–	1.075.100	
100351263	3VA9323-0KD00	Kit completo conversión fijo a extraíble para interruptor automático 3VA	–	–	–	✓	2.919.600	
100354807	3VA9987-0KD81	Manivela de extracción para kit extraíble 3VA9213-0KD00	–	–	✓	✓	179.600	
•	100351262	3VA9987-0KB00	Interruptor señalización posición accesorio para: Unidad plug-in y extraíble	–	–	✓	✓	157.300
•	100380472	3VA9987-0KC00	Conexión para comunicación accesorio para: Unidad Extraíble	–	–	✓	✓	739.900
•	100360280	3VA9987-0KD80	Conector de circuito auxiliar accesorio para: todas unidad extraíble 3VA	–	–	✓	✓	82.200
•	Importación bajo pedido							

(*) El Precio Lista no incluye IVA vigente
Precios sujetos a cambio sin previo aviso

Interruptores de Caja Moldeada SENTRON 3VA1

Protección de línea AC/DC, protección arrancador
y tipo seccionador

Tabla de compatibilidad de accesorios

Compatibilidad de accesorios

FLEXIBILIDAD DE ACCESORIOS	3VA1				
	3VA 10	3VA 11	3VA 12	3VA 13	3VA 14
Contactos auxiliares y de alarma	•	•	•	•	•
Bobina de disparo y mínima tensión	•	•	•	•	•
Tecnología de conexión	•	•	•	•	•
Conexión enchufable		•	•	•	•
Conexión extraíble			•	•	•
Mando giratorio frontal	•	•	•	•	•
Mando giratorio prolongado	•	•	•	•	•
Mando giratorio lateral	•	•	•	•	•
Motorizado		•	•	•	•
Bloqueos y enclavamientos mecánicos	•	•	•	•	•
Módulo de corriente residual (montaje lateral)		•	•	•	•
Módulo de corriente residual (montaje inferior)		•	•	•	•
Adaptador para riel DIN	•	•			



(* El Precio Lista no incluye IVA vigente
Precios sujetos a cambio sin previo aviso

Dimensiones
(En milímetros)

3VA10 / 3VA11, 3 Polos

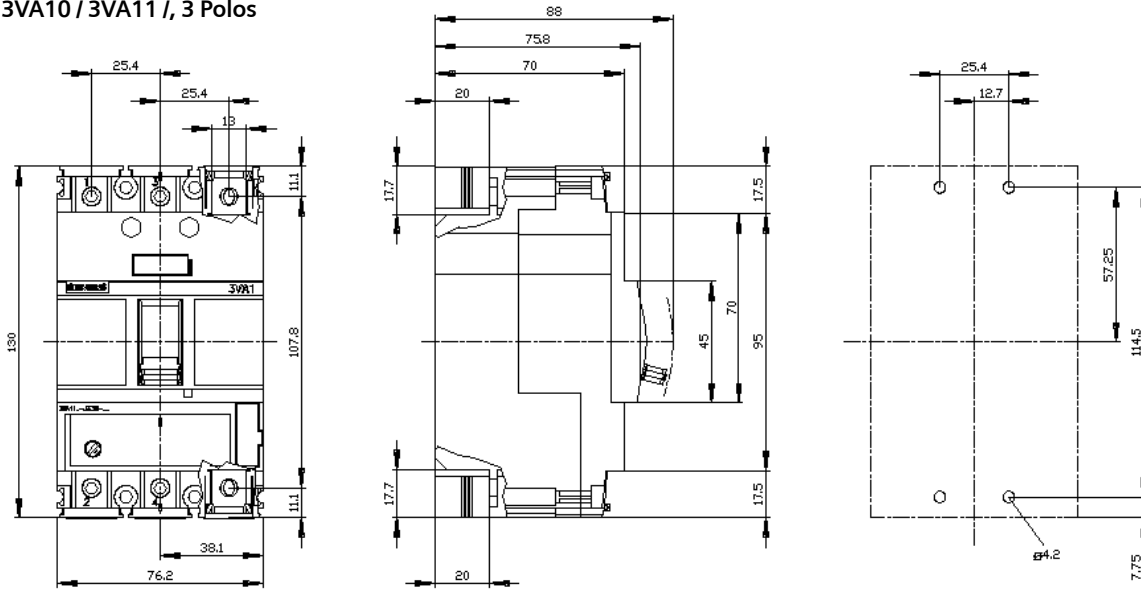

3VA12, 3 Polos

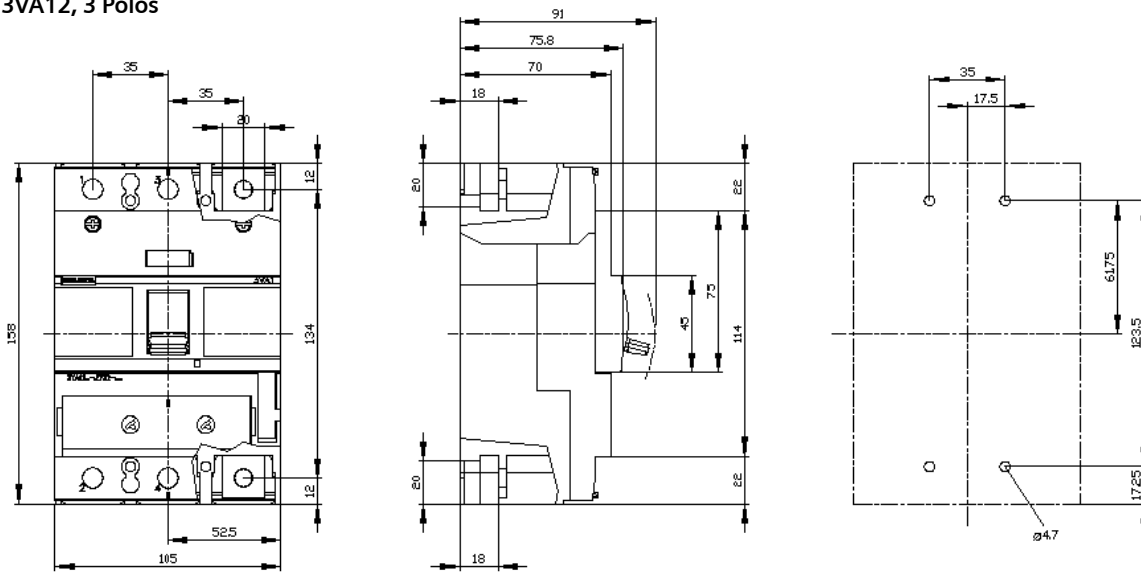

3VA13 / 3VA14, 3 Polos

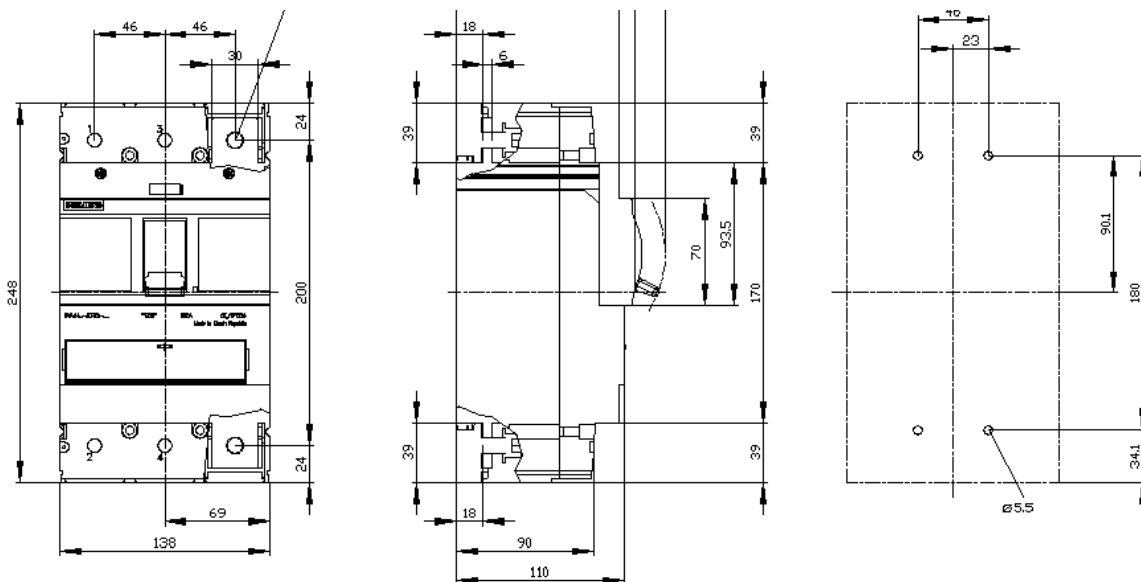

Interruptores de Caja Moldeada SENTRON 3VA5 UL

Protección de línea AC/DC, protección arrancador
y tipo seccionador

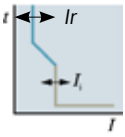

Interruptores termomagnéticos SENTRON 3VA5



Los interruptores 3VA5 no incluyen los Terminales de conexión, estos deben seleccionarse por separado (ver accesorios de conexión)

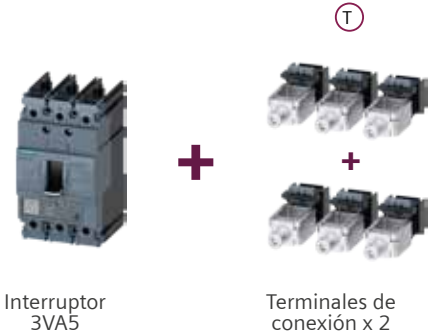

Interruptor
3VA5

Terminales de
conexión x 2

(T) Terminales de conexión

No. de Depósito	Referencia	Regulación [A]		Capacidad de ruptura Icu [kA]		Precio de lista COP
		Térmica	Magnética	240V	480V	
Interruptores termomagnéticos 3VA5 UL, 3-Polos, regulables, capacidad de ruptura alta (Clase H)						
• 100540480	3VA5195-6EF31-0AA0	12 ... 15	150 ... 300	150	65	574.600
• 100540481	3VA5120-6EF31-0AA0	16 ... 20	150 ... 300	150	65	574.600
• 100540482	3VA5130-6EF31-0AA0	24 ... 30	150 ... 300	150	65	574.600
• 100540483	3VA5140-6EF31-0AA0	32 ... 40	200 ... 400	150	65	574.600
• 100540429	3VA5150-6EF31-0AA0	40 ... 50	250 ... 500	150	65	574.600
• 100540486	3VA5160-6EF31-0AA0	48 ... 60	300 ... 600	150	65	574.600
• 100540461	3VA5180-6EF31-0AA0	63 ... 80	400 ... 800	150	65	637.200
• 100500456	3VA5110-6EF31-0AA0	80 ... 100	500 ... 1000	150	65	743.200
• 100540485	3VA5212-6EF31-0AA0	100 ... 125	625 ... 1250	100	65	1.680.100
• 100540462	3VA5215-6EF31-0AA0	120 ... 150	750 ... 1500	100	65	1.680.100
• 100540464	3VA5220-6EF31-0AA0	160 ... 200	100 ... 200	100	65	1.723.700
• 100500457	3VA5225-6EF31-0AA0	200 ... 250	1250 ... 2500	100	65	1.926.100

- Importación bajo pedido

(*) El Precio Lista no incluye IVA vigente
Precios sujetos a cambio sin previo aviso

Interruptores de Caja Moldeada SENTRON 3VA5 UL

Protección de línea AC/DC, protección arrancador
y tipo seccionador



Terminales
de conexión

Bobinas de disparo
y mínima tensión

Contactos auxiliares
y de alarma

Mando
estándar

Mando
prolongado

Accionamiento
motorizado

Enclavamiento
mecánico

Accesorios Interruptores termomagnéticos SENTRON 3VA5

No. de Depósito	Referencia	Descripción	Compatibilidad		Precio de lista COP
			3VA51	3VA52	
Accesorios de conexión					
100597107	3VA9133-0JA11	Borne tipo marco, x3 unidades para 3VA51	✓	–	54.800
100679061	3VA9233-0JA11	Borne tipo marco, x3 unidades para 3VA52	–	✓	54.800
Disparadores auxiliares / Contactos auxiliares y de alarma					
100634594	3VA9978-0AA12	Contacto auxiliar 240/250VAC	✓	✓	60.600
100679062	3VA9978-0AA22	Contacto auxiliar conmutable 240/250VAC	✓	✓	83.600
100679063	3VA9978-0AB12	Contacto de alarma 240/250VAC	✓	✓	60.600
100597079	3VA9978-0BL33	Bobina de disparo 208-277VAC / 220-250VDC	✓	✓	218.100
100679064	3VA9978-0BB25	Bobina de mínima tensión 208-277VAC	✓	✓	282.700
Mandos giratorios					
100679065	3VA9137-0EK31	Accionamiento giratorio frontal estándar NEMA 1	✓	–	234.200
100679066	3VA9277-0EK31	Accionamiento giratorio frontal estándar NEMA 1	–	✓	262.500
100597108	3VA9137-0FK31	Accionamiento giratorio frontal prolongado para puerta NEMA 1, 3R, 12, 4/4X	✓	–	240.500
100679068	3VA9277-0FK31	Accionamiento giratorio frontal prolongado para puerta NEMA 1, 3R, 12, 4/4X	–	✓	270.700
Accionamientos motorizados					
	3VA9357-0HA20	Accionamiento motorizado 110-230 VAC / 110-250 VDC	✓	–	-
100679070	3VA9277-0HA20	Accionamiento motorizado 110-230 VAC / 110-250 VDC	–	✓	1.532.500
Enclavamiento mecánico					
100595883	3VA9078-0VM10	Enclavamiento posterior con varilla para 3VA5	✓	✓	670.500

- Importación bajo pedido

(*) El Precio Lista no incluye IVA vigente
Precios sujetos a cambio sin previo aviso



PROTECCIÓN DE LÍNEA AC, GENERADOR, MOTOR,
ARRANCADOR Y TIPO SECCIONADOR

Interrupidores de Caja Moldeada SENTRON 3VA2

[siemens.com/3VA](https://www.siemens.com/3VA)

SIEMENS

Interruptores de Caja Moldeada SENTRON 3VA2

Protección de línea AC/DC, protección arrancador y tipo seccionador



3VA2 ETU320



3VA2 ETU860

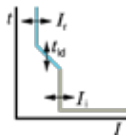

Interruptores electrónicos SENTRON 3VA2 ETU320

No. de Depósito	Referencia	Regulación [A]		Capacidad de ruptura Icu [kA]			Precio de lista COP
		Térmica	Magnética	220-240V	440V	500V	
Interruptores electrónicos 3VA2, 3-Polos, LSI, regulables, capacidad de ruptura media (Clase M)							
100331789	3VA2025-5HN32-0AA0	10 ... 25	38 ... 300	85	55	36	1.103.100
100331790	3VA2040-5HN32-0AA0	16 ... 40	60 ... 480	85	55	36	1.103.100
100332551	3VA2063-5HN32-0AA0	25 ... 63	95 ... 756	85	55	36	1.103.100
100332552	3VA2010-5HN32-0AA0	40 ... 100	150 ... 1200	85	55	36	1.171.500
100332553	3VA2116-5HN32-0AA0	63 ... 160	240 ... 1600	85	55	36	1.639.400
100332554	3VA2225-5HN32-0AA0	100 ... 250	375 ... 2500	85	55	36	2.177.600
100332555	3VA2340-5HN32-0AA0	160 ... 400	600 ... 4000	85	55	36	2.895.800
100332556	3VA2463-5HN32-0AA0	250 ... 630	945 ... 5670	85	55	36	3.839.600

Interruptores electrónicos 3VA2, 3-Polos, LSI, regulables, capacidad de ruptura alta (Clase H)

100331791	3VA2025-6HN32-0AA0	10 ... 25	38 ... 300	110	85	55	1.207.600
100331792	3VA2040-6HN32-0AA0	16 ... 40	60 ... 480	110	85	55	1.207.600
100331793	3VA2063-6HN32-0AA0	25 ... 63	95 ... 756	110	85	55	1.207.600
100332557	3VA2010-6HN32-0AA0	40 ... 100	150 ... 1200	110	85	55	1.297.000
100331794	3VA2116-6HN32-0AA0	63 ... 160	240 ... 1600	110	85	55	1.907.700
100332558	3VA2225-6HN32-0AA0	100 ... 250	375 ... 2500	110	85	55	2.462.200
100332559	3VA2340-6HN32-0AA0	160 ... 400	600 ... 4000	110	85	55	3.274.600
100332580	3VA2463-6HN32-0AA0	250 ... 630	945 ... 5670	110	85	55	4.381.100

Interruptores electrónicos 3VA2, 3-Polos, LSI, regulables, capacidad de ruptura muy alta (Clase H)

• 100433955	3VA2025-7HN32-0AA0	10 ... 25	38 ... 300	110	110	85	1.304.200
• 100467223	3VA2040-7HN32-0AA0	16 ... 40	60 ... 480	110	110	85	1.304.200
• 100433956	3VA2063-7HN32-0AA0	25 ... 63	95 ... 756	110	110	85	1.304.200
• 100433954	3VA2010-7HN32-0AA0	40 ... 100	150 ... 1200	110	110	85	1.401.000
• 100369233	3VA2116-7HN32-0AA0	63 ... 160	240 ... 1600	110	110	85	2.060.500
• 100353523	3VA2225-7HN32-0AA0	100 ... 250	375 ... 2500	110	110	85	2.659.200
• 100353530	3VA2340-7HN32-0AA0	160 ... 400	600 ... 4000	110	110	85	3.536.800
• 100353539	3VA2463-7HN32-0AA0	250 ... 630	945 ... 5670	110	110	85	4.731.700

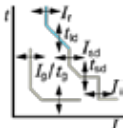

Interruptores electrónicos con capacidad de comunicación y medición SENTRON 3VA2 ETU860

Interruptores electrónicos 3VA2, 3-Polos, ETU860 LSI comunicación y medición, capacidad de ruptura media (Clase M)

• 100377054	3VA2025-5KQ32-0AA0	10 ... 25	38 ... 300	85	55	36	2.767.200
• 100377055	3VA2040-5KQ32-0AA0	16 ... 40	60 ... 480	85	55	36	2.767.200
• 100377056	3VA2063-5KQ32-0AA0	25 ... 63	95 ... 756	85	55	36	2.767.200
• 100377057	3VA2010-5KQ32-0AA0	40 ... 100	150 ... 1200	85	55	36	2.848.400
• 100377058	3VA2116-5KQ32-0AA0	63 ... 160	240 ... 1600	85	55	36	3.397.800
• 100377059	3VA2225-5KQ32-0AA0	100 ... 250	375 ... 2500	85	55	36	3.906.300
• 100377060	3VA2340-5KQ32-0AA0	160 ... 400	600 ... 4000	85	55	36	4.679.500
• 100377062	3VA2463-5KQ32-0AA0	250 ... 630	945 ... 5670	85	55	36	5.696.500

Interruptores electrónicos 3VA2, 3-Polos, ETU860 LSI comunicación y medición, capacidad de ruptura alta (Clase H)

• 100331795	3VA2025-6KQ32-0AA0	10 ... 25	38 ... 300	110	85	55	3.033.300
• 100331796	3VA2040-6KQ32-0AA0	16 ... 40	60 ... 480	110	85	55	3.033.300
• 100331797	3VA2063-6KQ32-0AA0	25 ... 63	95 ... 756	110	85	55	3.033.300
• 100331798	3VA2010-6KQ32-0AA0	40 ... 100	150 ... 1200	110	85	55	3.124.500
• 100331799	3VA2116-6KQ32-0AA0	63 ... 160	240 ... 1600	110	85	55	3.788.600
• 100331820	3VA2225-6KQ32-0AA0	100 ... 250	375 ... 2500	110	85	55	4.409.700
• 100331821	3VA2340-6KQ32-0AA0	160 ... 400	600 ... 4000	110	85	55	4.901.900
• 100331823	3VA2463-6KQ32-0AA0	250 ... 630	945 ... 5670	110	85	55	5.978.400

- Importación bajo pedido

(*) El Precio Lista no incluye IVA vigente
Precios sujetos a cambio sin previo aviso

Interruptores de Caja Moldeada SENTRON 3VA2

Protección de línea AC, generador, motor,
arrancador y tipo seccionador

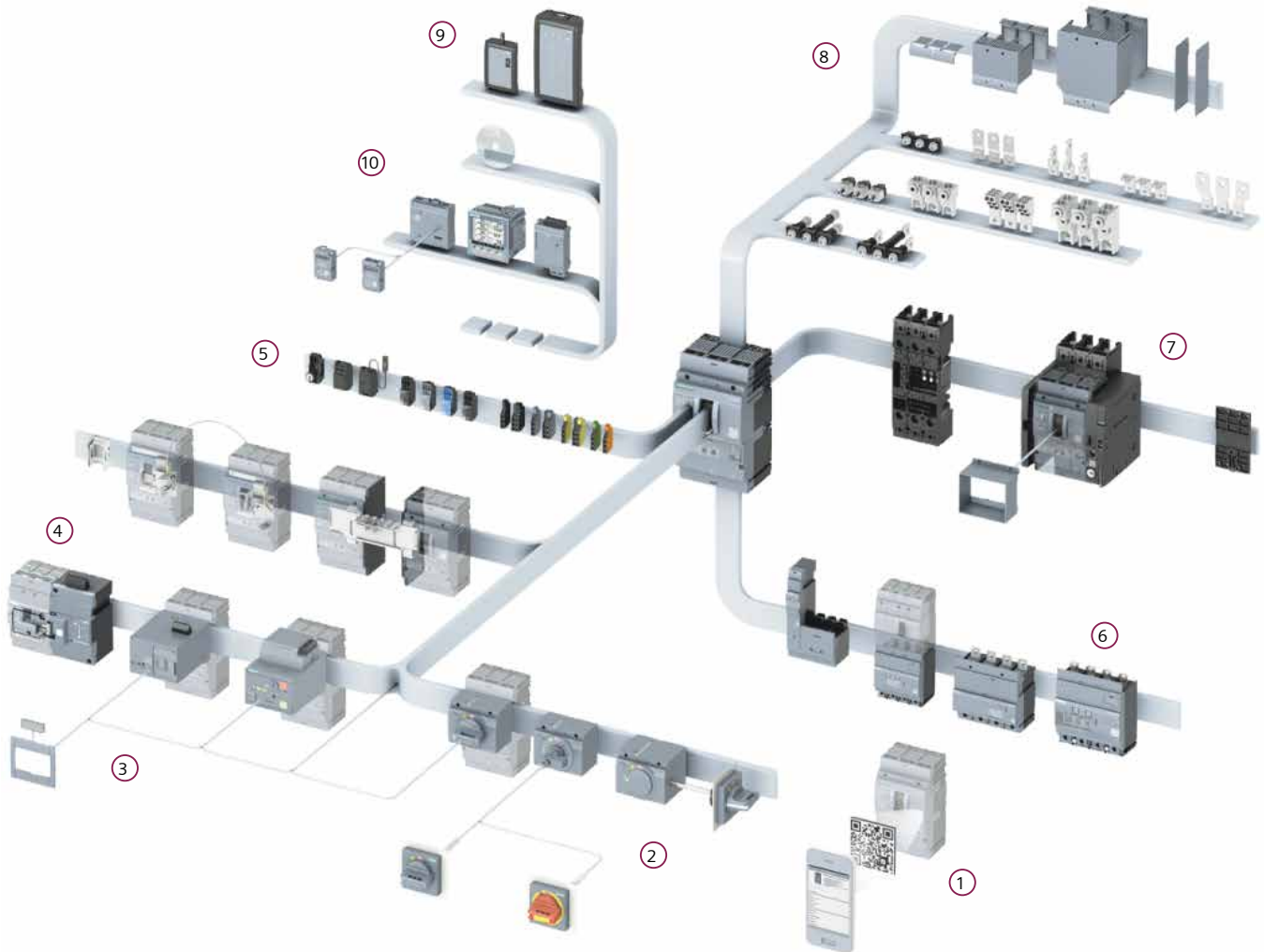

Accesorios para interruptores SENTRON 3VA2

- ① Knowledge Manager
- ② Mandos giratorios
- ③ Mandos motorizados
- ④ Enclavamientos mecánicos y bloqueos
- ⑤ Disparadores auxiliares y contactos
- ⑥ Módulos de corriente residual RCD
- ⑦ Accesorios de montaje
- ⑧ Accesorios de conexión
- ⑨ Dispositivos de prueba
- ⑩ Accesorios de comunicación

(* El Precio Lista no incluye IVA vigente
Precios sujetos a cambio sin previo aviso

Interruptores de Caja Moldeada SENTRON 3VA2

Protección de línea AC, generador, motor,
arrancador y tipo seccionador



Bobinas de disparo
y mínima tensión



Contactos auxiliares
y de alarma



Mando
estándar



Mando
prolongado



Accionamiento
motorizado

No. de Depósito	Referencia	Descripción	Compatibilidad				Precio de lista COP
			3VA20	3VA21	3VA22	3VA23 3VA24	
5) Disparadores auxiliares / Contactos auxiliares y de alarma							
100331216	3VA9988-0BA23	Bobina de disparo STL 208 - 230 V AC PARA 3VA1 - 3VA2	✓	✓	✓	✓	205.800
100331215	3VA9908-0BB25	Bobina de mínima tensión UVR 208 - 230 V AC PARA 3VA1 - 3VA2	✓	✓	✓	✓	265.600
100364007	3VA9988-0AA12	Contactos auxiliares contactos conmutados 240 VAC/DC	✓	✓	✓	✓	86.300
• 100331217	3VA9988-0AA13	Contactos auxiliares contactos conmutados 24 VAC/DC	✓	✓	✓	✓	86.300
100287080	3VA9988-0AB12	Contacto de alarma conmutados 240 VAC/DC	✓	✓	✓	✓	88.800
• 100331218	3VA9988-0AB13	Contacto de alarma conmutados 24 VAC/DC	✓	✓	✓	✓	88.800
100374276	3VA9988-0AB22	Contacto de alarma conmutados 240 VAC/DC	✓	✓	✓	✓	88.800
• 100331221	3VA9988-0AB23	Contacto de alarma conmutados 24 VAC/DC	✓	✓	✓	✓	129.100
2) Mandos giratorios							
• 100331243	3VA9267-0EK11	Accionamiento giratorio frontal IEC IP30/40	✓	✓	✓	–	137.800
• 100331245	3VA9467-0EK11	Accionamiento giratorio frontal IEC IP30/40	–	–	–	✓	184.100
100331247	3VA9267-0FK21	Accionamiento giratorio para puerta IEC IP65 con enclavamiento	✓	✓	✓	–	317.900
100331248	3VA9467-0FK21	Accionamiento giratorio para puerta IEC IP65 con enclavamiento	–	–	–	✓	460.300
3) Accionamientos motorizados							
100290461	3VA9267-0HA20	Accionamiento motor estandar 110-230 VAC / 110-250 VDC	✓	✓	✓	–	1.441.900
100331223	3VA9467-0HA20	Accionamiento motor estandar 110-230 VAC / 110-250 VDC	–	–	–	✓	1.801.700
• 100496077	3VA9267-0HC30	Accionamiento motor para sincronismo 110-230 VAC / 110-250 VDC	✓	✓	✓	–	3.287.300
• 100496078	3VA9267-0HC35	Accionamiento motor para sincronismo con capacidad de comunicación 110-230 VAC / 110-250 VDC	✓	✓	✓	–	3.774.300

- Importación bajo pedido

(*) El Precio Lista no incluye IVA vigente
Precios sujetos a cambio sin previo aviso

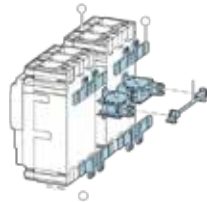

Enclavamiento mecánico



Módulo RCD



Unidad extraíble



TD500

No. de Depósito

Referencia

Descripción

Compatibilidad
3VA20 3VA21 3VA22 3VA23
3VA24

Precio de lista COP

4 Enclavamientos mecánicos y bloqueos

100331239	3VA9088-OVM10	Enclavamiento posterior con varilla (para transferencias automáticas)	✓	✓	✓	✓	630.800
• 100331227	3VA9088-OVK10	Riel separador para placa de montaje	✓	✓	✓	✓	241.800
• 100331229	3VA9268-OVK20	Placa de montaje para interruptor	✓	✓	✓	–	45.600
• 100331230	3VA9468-OVK20	Placa de montaje para interruptor	–	–	–	✓	45.600
• 100346502	3VA9388-OLB10	Bloqueo por candado para interruptor 3VA	✓	✓	✓	–	144.100
• 100346502	3VA9388-OLB10	Bloqueo por candado para interruptor 3VA	–	–	–	✓	144.100

6 Módulos de corriente residual RCD

100355346	3VA9123-ORL30	Módulo de corriente diferencial RCD820 Tipo A, montaje inferior, I _{dn} = 0,03...30 A, Δt = 0...10000 ms U _e = 100-690V, para 3VA20/21	✓	✓	–	–	2.579.100
100346499	3VA9223-ORL30	Módulo de corriente diferencial RCD820 Tipo A, montaje inferior, I _{dn} = 0,03...30 A, Δt = 0...10000 ms U _e = 100-690V, para 3VA22	–	–	✓	–	2.579.100
100346500	3VA9323-ORL30	Módulo de corriente diferencial RCD820 Tipo A, montaje inferior, I _{dn} = 0,03...30 A, Δt = 0...10000 ms U _e = 100-690V, para 3VA23	–	–	–	✓	3.094.700
100377064	3VA9423-ORL30	Módulo de corriente diferencial RCD820 Tipo A, montaje inferior, I _{dn} = 0,03...30 A, Δt = 0...10000 ms U _e = 100-690V, para 3VA24	–	–	–	✓	3.094.700

7 Accesorios de montaje

100351261	3VA9123-OKD00	Kit completo conversión fijo a extraíble para interruptor automático 3VA	✓	✓	✓	–	1.075.100
100351263	3VA9323-OKD00	Kit completo conversión fijo a extraíble para interruptor automático 3VA	–	–	–	✓	2.919.600
100354807	3VA9987-OKD81	Manivela de extracción para kit extraíble 3VA9213-OKD00	✓	✓	✓	✓	179.600
• 100351262	3VA9987-OKB00	Interruptor señalización posición accesorio para: Unidad plug-in y extraíble	✓	✓	✓	✓	157.300
• 100380472	3VA9987-OKC00	Conexión para comunicación accesorio para: Unidad Extraíble	✓	✓	✓	✓	739.900
• 100360280	3VA9987-OKD80	Conector de circuito auxiliar accesorio para: todas unidad extraíble 3VA	✓	✓	✓	✓	82.200

9 Dispositivos de prueba

• 100331249	3VA9987-OMA10	TD300: Equipo de activación y disparo de ETU para 3VA2	✓	✓	✓	✓	775.700
•	3VW9011-OAT40	TD400: Equipo de prueba de disparo (LSING) y parametrización de ETU para 3VA2: • Alimentación vía baterías o cable USB. • Intefaz USB-C para conexión a PC (Powerconfig) • Intefaz Bluetooth para conexión a PC, Smartphone o Tablet • Adaptador para cconexión a 3VA2 y 3WL (Release 2)	✓	✓	✓	✓	Bajo pedido
• 100373650	3VA9987-OMB10	TD500: Equipo de prueba de disparo (LSING) y parametrización de ETU para 3VA2: • Intefaz USB para conexión a PC (Powerconfig) • Cable de alimentación externo • Cable de conexión a 3VA2	✓	✓	✓	✓	6.756.300

- Importación bajo pedido

(*) El Precio Lista no incluye IVA vigente
Precios sujetos a cambio sin previo aviso

Interruptores de Caja Moldeada SENTRON 3VA2

Protección de línea AC, generador, motor, arrancador y tipo seccionador

Accesorios de comunicación para interruptores SENTRON 3VA2 ETU-5 y ETU-8 10

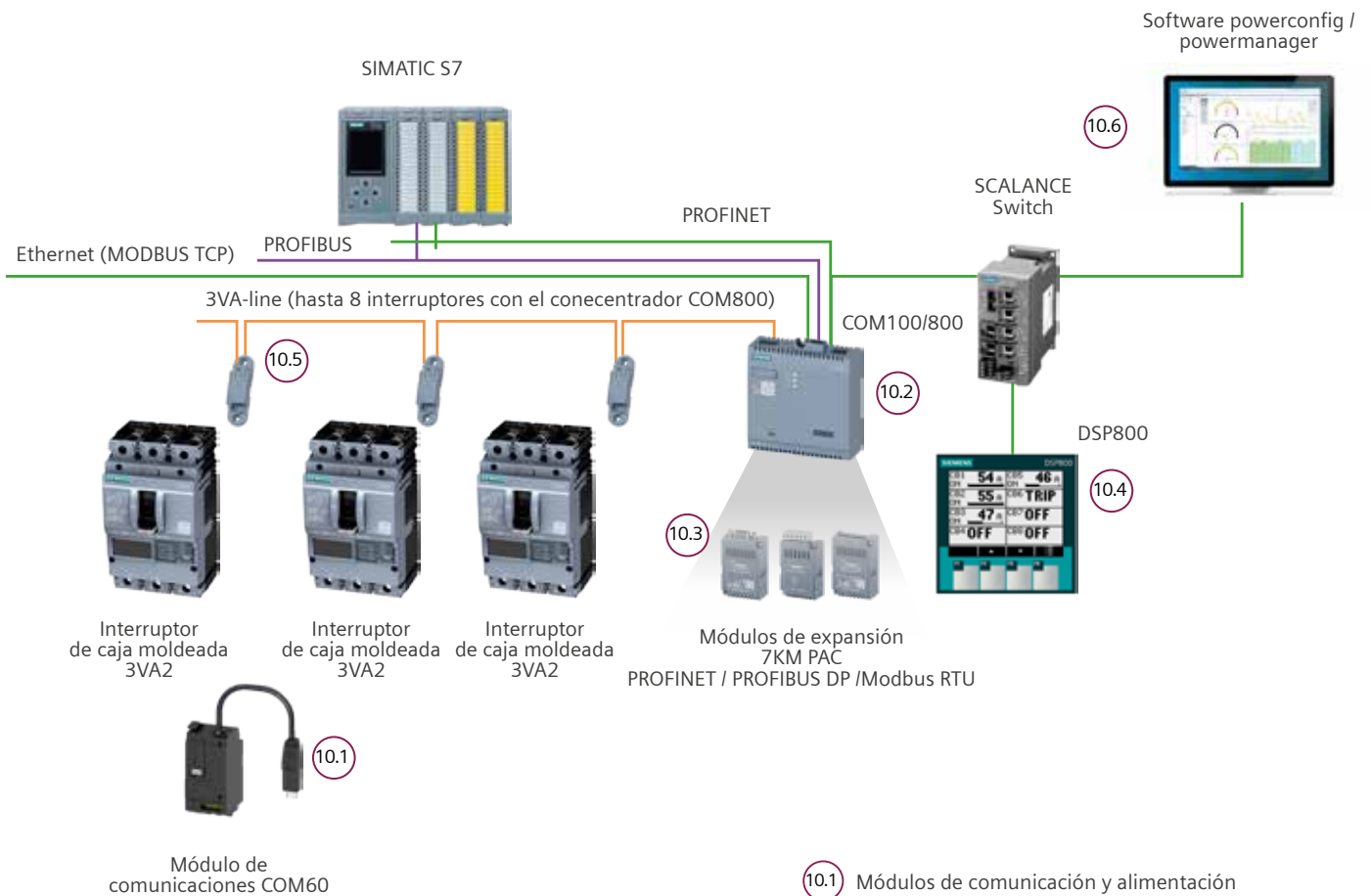

(* El Precio Lista no incluye IVA vigente
Precios sujetos a cambio sin previo aviso

Interruptores de Caja Moldeada SENTRON 3VA2

Protección de línea AC, generador, motor, arrancador y tipo seccionador



Módulo COM60



Módulo 24VDC



Módulo COM100



Módulo COM800



Módulo de expansión

No. de Depósito	Referencia	Descripción	Precio de lista COP
-----------------	------------	-------------	---------------------

10.1 Módulos de comunicación y alimentación para ETU

Módulo COM60

Comunicación vía 3VA-line con el módulo concentrador de señales COM800/COM100

100292844	3VA9187-0TB10	Módulo de comunicación COM060 para 3VA20/21/22 con ETU-5 y ETU-8	827.000
100344636	3VA9387-0TB10	Módulo de comunicación COM060 para 3VA23/24/25 con ETU-5 y ETU-8	827.700

Módulos de 24VDC

Suministro de energía opcional para la ETU, también incluye el funcionamiento continuo de la pantalla de la ETU y la función de medición de la serie 8 de la ETU (no usar en conjunto con el COM60)

100379415	3VA9187-0TB50	Módulo de 24VDC para 3VA20/21/22 con ETU-5 y ETU-8	189.900
100379380	3VA9387-0TB50	Módulo de 24VDC para 3VA23/24/25 con ETU-5 y ETU-8	189.900

10.2 Módulos concentradores de señales

Módulo COM100

Módulo de comunicación central para la conexión de señales vía 3VA-line de hasta un (1) interruptor de caja moldeada de 3VA2 ETU-5/8. Interfaz de comunicación Ethernet 10/100 Modbus TCP embebida. Modbus DP o PROFINET por medio de módulos de expansión.

100377695	3VA9987-0TA20	Módulo concentrador de datos COM100 para 3VA2 con ETU-5 y ETU-8	1.488.900
-----------	---------------	---	-----------

Módulo COM800

Módulo de comunicación central para la conexión de señales vía 3VA-line de hasta ocho (8) interruptor de caja moldeada de 3VA2 ETU-5/8. Interfaz de comunicación Ethernet 10/100 Modbus TCP embebida. Modbus DP o PROFINET por medio de módulos de expansión. Para mayor información visite: www.siemens.com/sicam-a8000

100332769	3VA9987-0TA10	Módulo concentrador de datos COM800 para 3VA2 con ETU-5 y ETU-8	2.923.100
-----------	---------------	---	-----------

10.3 Módulos de expansión de protocolo de comunicaciones

Módulos de expansión para COM100/800

100328359	7KM9300-0AB01-0AA0	Módulo de expansión PROFIBUS DP, para 7KM PAC3200/4200 y 3VA COM100/800	775.400
100275631	7KM9300-0AE01-0AA0	Módulos de expansión Switched Ethernet PROFINET, para 7KM PAC3200/4200 y 3VA COM100/800	1.622.500
100020167	7KM9300-0AM00-0AA0	Módulo de expansión RS485, para 7KM PAC3200/ 4200 y 3VA COM100/800	532.000

- Importación bajo pedido

(*) El Precio Lista no incluye IVA vigente
Precios sujetos a cambio sin previo aviso

Interruptores de Caja Moldeada SENTRON 3VA2

Protección de línea AC, generador, motor, arrancador y tipo seccionador



SICAM A8000



Display DSP800



Derivación en T

No. de Depósito	Referencia	Descripción	Precio de lista COP
-----------------	------------	-------------	---------------------

Interfaz IEC61850 SICAM A8000

La interfaz SICAM A8000 smart breaker conecta los interruptores del portafolio de SENTRON a través del protocolo MODBUS TCP/IP y transmite los datos a través de protocolos de comunicación (por ejemplo: IEC 61850, IEC 60870-5-104, IEC 60870-5-101, MODBUS y DNP) a sistemas de nivel superior.

•	6MF2802-1AA00	MÓDULO MAESTRO CP-8021: tarjeta SD, 2xRJ45 Ethernet 1xRJ45 RS-232 1xterminal RS-485	Bajo pedido
•	6MF2862-0AA00	Fuente de poder 24-60 VDC 12W	Bajo pedido
•	6MF2862-2AA00	Fuente de poder 110-220 VDC 12W	Bajo pedido

10.4 Equipo de visualización de parámetros eléctricos

DSP800

Display para mostrar el estado y los valores medidos de hasta ocho dispositivos: 3VA vía COM100/800, 3VA27, 3WL1 y PAC 3200T

•	100332766	3VA9987-0TD10	Display DSP800	1.890.600
---	-----------	---------------	----------------	-----------

10.5 Accesorios de conexión

•	100332880	3VA9987-0TG10	Derivación en T Accesorio para 3VA2 con ETU-5 y ETU-8	109.400
•	100363436	3VA9987-0TE10	Resistencia final para COM800 y COM60. Unidad de empaque x 5Un	31.600
•	100332881	3VA9987-0TC20	Cable de conexión 3VA-line 1,0 m para: COM100/800 y COM060	70.400
•	100377694	3VA9987-0TC30	Cable de conexión 3VA-line 2,0 m para: COM100/800 y COM060	88.600
•	100363437	3VA9987-0TC40	Cable de conexión 3VA-line 4,0 m para: COM100/800 y COM060	118.000

- Importación bajo pedido

(* El Precio Lista no incluye IVA vigente
Precios sujetos a cambio sin previo aviso

Interrupedores de Caja Moldeada SENTRON 3VA2 Dimensiones

Protección de línea AC, generador, motor,
arrancador y tipo seccionador

Tabla de compatibilidad de accesorios

Compatibilidad de accesorios

FLEXIBILIDAD DE ACCESORIOS	3VA2				
	3VA20	3VA21	3VA22	3VA23	3VA24
Contactos auxiliares y de alarma	•	•	•	•	•
Bobina de disparo y mínima tensión	•	•	•	•	•
Tecnología de conexión	•	•	•	•	•
Conexión enchufable	•	•	•	•	•
Conexión extraíble	•	•	•	•	•
Mando giratorio frontal	•	•	•	•	•
Mando giratorio prolongado	•	•	•	•	•
Mando giratorio lateral	•	•	•	•	•
Motorizado	•	•	•	•	•
Bloqueos y enclavamientos mecánicos	•	•	•	•	•
Módulo de corriente residual (montaje lateral)					
Módulo de corriente residual (montaje inferior)	•	•	•	•	•
Interfaz de comunicaciones	•	•	•	•	•
Dispositivos de prueba	•	•	•	•	•
Adaptador para riel DIN					



(* El Precio Lista no incluye IVA vigente
Precios sujetos a cambio sin previo aviso

Dimensiones
(En milímetros)

3VA20 / 3VA21 / 3VA22, 3 Polos

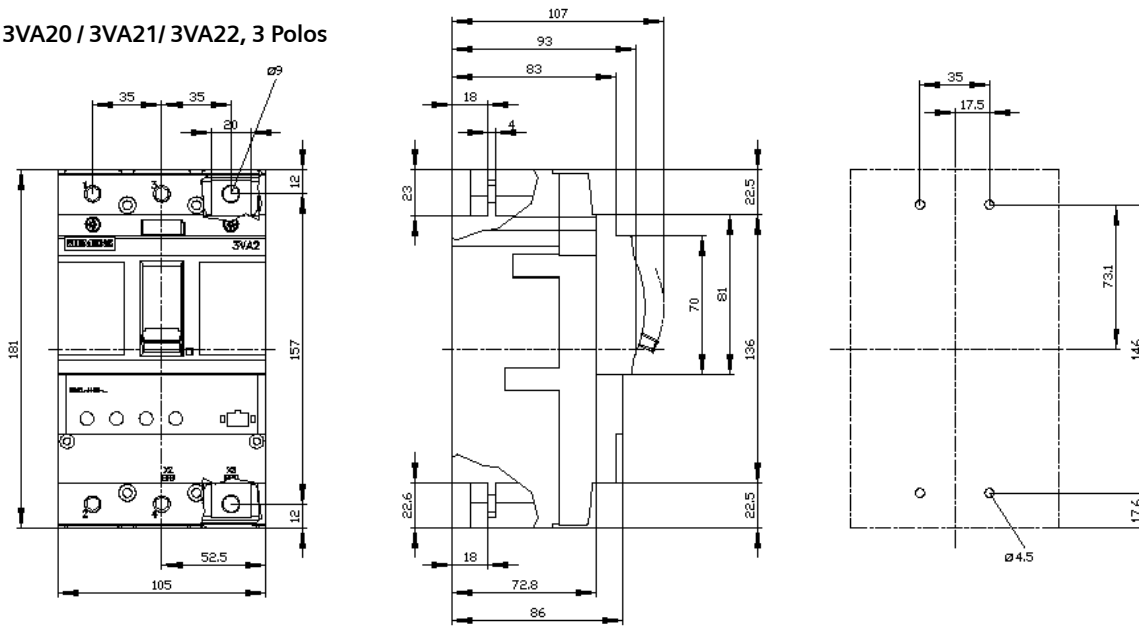

3VA23 / 3VA24, 3 Polos

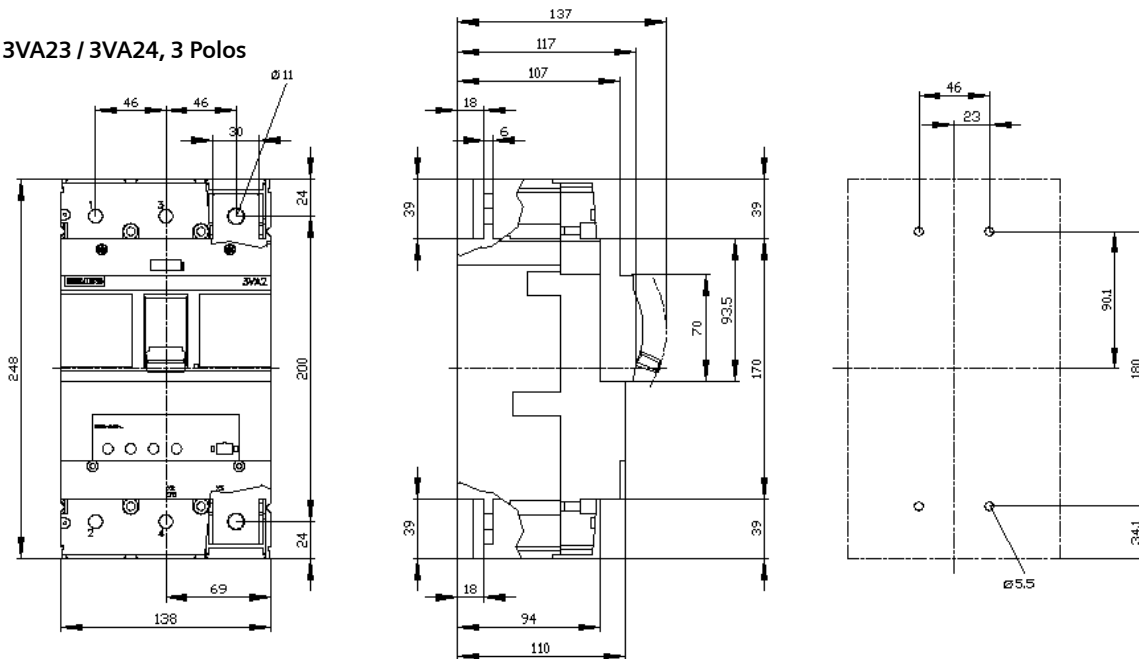

(* El Precio Lista no incluye IVA vigente
Precios sujetos a cambio sin previo aviso

Interruptores de Caja Moldeada SENTRON 3VA15 - 3VA25 - 3VA26

Interruptores NO motorizables de 800 a 1250 Amperios
Protección de línea AC, generador y motor



No. de Depósito	Referencia	Protección	Regulación [A]		Capacidad de ruptura Icu [kA]			Precio de lista COP
			Térmica	Magnética	220-240V	440V	500V	

Interruptores termomagnéticos SENTRON 3VA15 LI - No motorizables

Interruptores termomagnéticos 3VA15, protección TM240 ATAM LI, 3-Polos, regulables, capacidad de ruptura media (Clase M)

100496076	3VA1580-5EF32-0AA0	LI - TM	560 - 800	1,5...10 × In	85	55	36	3.632.400
100490768	3VA1510-5EF32-0AA0	LI - TM	700 - 1000	1,5...10 × In	85	55	36	4.639.800

Interruptores termomagnéticos 3VA15, protección TM240 ATAM LI, 3-Polos, regulables, capacidad de ruptura alta (Clase H)

100496218	3VA1580-6EF32-0AA0	LI - TM	560 - 800	1,5...10 × In	110	70	55	3.814.000
100496219	3VA1510-6EF32-0AA0	LI - TM	700 - 1000	1,5...10 × In	110	70	55	4.871.800

Interruptores termomagnéticos SENTRON 3VA25-26 LIG - No motorizables

Interruptores electrónicos 3VA25-26, protección ETU330 LIG, 3-Polos, regulables, capacidad de ruptura media (Clase M)

100392636	3VA2580-5HM32-0AA0	LIG - ETU	320 - 800	1,5...10 × In	85	55	36	3.792.000
100392627	3VA2510-5HM32-0AA0	LIG - ETU	400 - 1000	1,5...10 × In	85	55	36	4.843.700
100699215	3VA2612-5HM32-0AA0	LIG - ETU	500 - 1250	1,5...10 × In	85	55	36	6.073.400

Interruptores electrónicos 3VA25-26, protección ETU330 LIG, 3-Polos, regulables, capacidad de ruptura alta (Clase H)

100392999	3VA2580-6HM32-0AA0	LIG - ETU	320 - 800	1,5...10 × In	110	85	55	4.019.500
100392630	3VA2510-6HM32-0AA0	LIG - ETU	400 - 1000	1,5...10 × In	110	85	55	5.134.300
100699216	3VA2612-6HM32-0AA0	LIG - ETU	500 - 1250	1,5...10 × In	110	85	55	6.437.800

(* El Precio Lista no incluye IVA vigente
Precios sujetos a cambio sin previo aviso

Interruptores de Caja Moldeada SENTRON 3VA15 - 3VA25 - 3VA26

Interruptores NO motorizables de 800 a 1250 Amperios
Protección de línea AC, generador y motor

Accesorios para interruptores SENTRON 3VA15-25-26

- ① Knowledge Manager
- ② Mandos giratorios
- ③ Mandos motorizados
- ④ Enclavamientos mecánicos y bloqueos
- ⑤ Disparadores auxiliares y contactos
- ⑥ Módulos de corriente residual RCD
- ⑦ Accesorios de montaje
- ⑧ Accesorios de conexión
- ⑨ Dispositivos de prueba
- ⑩ Accesorios de comunicación

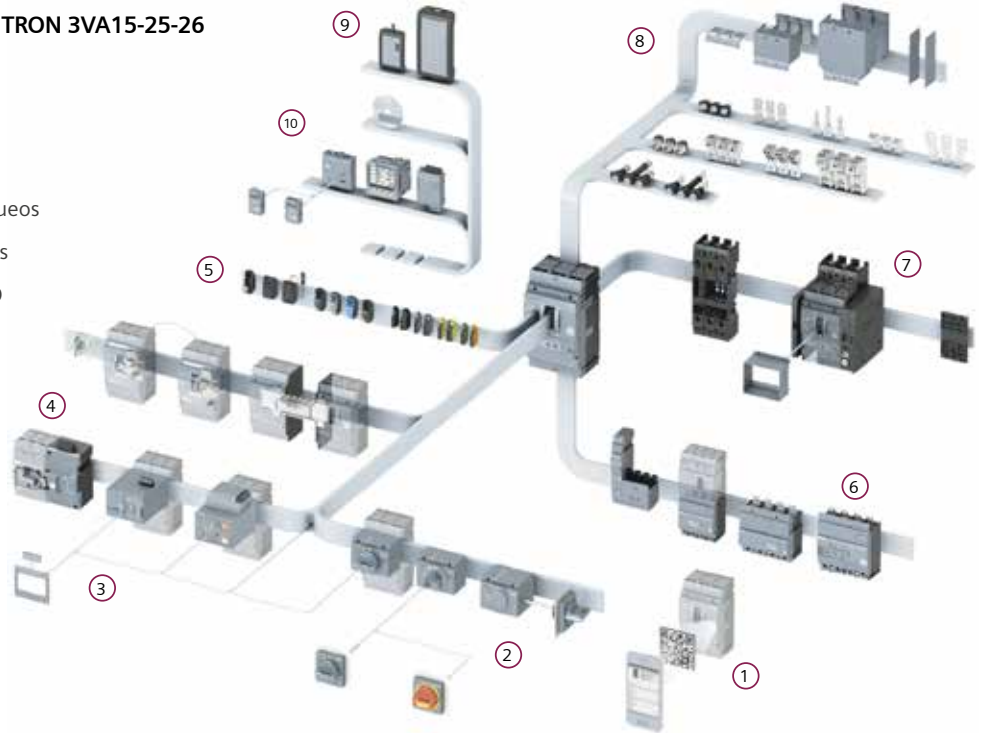

No. de Depósito	Referencia	Descripción	Compatibilidad			Precio de lista COP
			3VA15	3VA25	3VA26	
⑤ Disparadores auxiliares / Contactos auxiliares y de alarma						
100374275	3VA9988-0AA22	Bloque de contactos aux conmutados	✓	✓	✓	68.800
100374276	3VA9988-0AB22	Bloque de señalización de disparo	✓	✓	✓	88.800
100360726	3VA9988-0BL32	Bobina de disparo (IZQ) 110 -127 V AC	✓	✓	✓	179.200
100346505	3VA9988-0BL33	Bobina de disparo (IZQ) 220 -250 V AC	✓	✓	✓	179.200
② Mandos giratorios						
100392647	3VA9687-0EK11	Mando giratorio frontal estandar IP 30/40	✓	✓	✓	376.100
100387222	3VA9687-0FK21	Mando giratorio para puerta estandar IP 65	✓	✓	✓	550.600
100424131	3VA9987-0SC10	Prolongacion de palanca bascuante	✓	✓	✓	79.300
⑧ Accesorios de conexión						
100699217	3VA9603-0QA00	Conexion plana con tornillo de placa roscada	✓	✓	✓	158.200
100404634	3VA9602-0WA00	Separador de fases	✓	✓	✓	45.000
④ Enclavamientos mecánicos y bloqueos						
100496080	3VA9588-0LB10	Dispositivo de bloqueo palanca basculante	✓	✓	✓	240.800
100392646	3VA9588-0VM10	Enclavamiento posterior con varilla	✓	✓	✓	906.800

(*) El Precio Lista no incluye IVA vigente
Precios sujetos a cambio sin previo aviso

Interrupidores de Caja Moldeada SENTRON 3VA27

Protección de línea AC, generador, motor, arrancador y tipo seccionador



3VA27 ETU350 3VA27 ETU660

Interrupidores electrónicos SENTRON 3VA27 LSI/G con mecanismo de acumulación de energía - motorizables

No. de Depósito	Referencia	Protección	Regulación [A]		Capacidad de ruptura Icu [kA]			Precio de lista COP
			Térmica	Magnética	220-240V	440V	500V	
Interrupidores electrónicos 3VA27, protección ETU350 LSI/G, 3-Polos, regulables, capacidad de ruptura media (Clase M)								
100496082	3VA2780-1AC03-0AA0	LSI	320 - 800	1,5...15xIn	100	55	36	4.360.800
100496083	3VA2710-1AD03-0AA0	LSIG	400- 1000	1,5...15xIn	100	55	36	5.570.300
100496084	3VA2712-1AD03-0AA0	LSIG	500 - 1250	1,5...15xIn	100	55	36	6.984.500
100496085	3VA2716-1AD03-0AA0	LSIG	640 - 1600	1,5...15xIn	100	55	36	8.090.000
Interrupidores electrónicos 3VA27, protección ETU350 LSI/G, 3-Polos, regulables, capacidad de ruptura alta (Clase H)								
100496086	3VA2780-2AC03-0AA0	LSI	320 - 800	1,5...15xIn	150	85	55	4.622.500
100496087	3VA2710-2AD03-0AA0	LSIG	400- 1000	1,5...15xIn	150	85	55	5.904.500
100496088	3VA2712-2AD03-0AA0	LSIG	500 - 1250	1,5...15xIn	150	85	55	7.403.500
100496089	3VA2716-2AD03-0AA0	LSIG	640 - 1600	1,5...15xIn	150	85	55	8.575.400
Interrupidores electrónicos 3VA27, protección ETU350 LSI/G, 3-Polos, regulables, capacidad de ruptura muy alta (Clase C)								
• 100496100	3VA2780-3AC03-0AA0	LSI	320 - 800	1,5...15xIn	200	100	85	4.899.900
• 100496101	3VA2710-3AD03-0AA0	LSIG	400- 1000	1,5...15xIn	200	100	85	6.258.800
• 100496102	3VA2712-3AD03-0AA0	LSIG	500 - 1250	1,5...15xIn	200	100	85	7.847.800
• 100496103	3VA2716-3AD03-0AA0	LSIG	640 - 1600	1,5...15xIn	200	100	85	9.090.000

Interrupidores electrónicos SENTRON 3VA27 protección MAGNÉTICA con mecanismo de acumulación de energía - motorizables

Interrupidores electrónicos 3VA27, protección ETU660 MAGNÉTICA, 3-Polos, regulables, capacidad de ruptura media (Clase M)

• 100687717	3VA2780-1AF03-0AA0-ZL08	L=OFF	320 - 800	1,5...15xIn	100	55	36	5.891.000
• 100687718	3VA2710-1AF03-0AA0-ZL10	L=OFF	400- 1000	1,5...15xIn	100	55	36	6.947.900
• 100687719	3VA2712-1AF03-0AA0-ZL12	L=OFF	500 - 1250	1,5...15xIn	100	55	36	8.460.400

Interrupidores electrónicos SENTRON 3VA27 LSI/G COMUNICACIÓN Y MEDICIÓN, con mecanismo de acumulación de energía - motorizables

Interrupidores electrónicos SENTRON 3VA27 LSI/G COMUNICACIÓN Y MEDICIÓN, con mecanismo de acumulación de energía - motorizables

• 100679072	3VA2780-1CF03-0AA0	LSIG	320 - 800	1,5...15xIn	100	55	36	8.046.100
• 100679073	3VA2710-1CF03-0AA0	LSIG	400- 1000	1,5...15xIn	100	55	36	9.129.800
• 100679074	3VA2712-1CF03-0AA0	LSIG	500 - 1250	1,5...15xIn	100	55	36	10.942.300
• 100679075	3VA2716-1CF03-0AA0	LSIG	640 - 1600	1,5...15xIn	100	55	36	12.204.700

- Importación bajo pedido

(*) El Precio Lista no incluye IVA vigente
Precios sujetos a cambio sin previo aviso

Accesorios para interruptores SENTRON 3VA27

- ① Disparadores auxiliares / Contactos auxiliares y de alarma
- ② Mandos motorizados
- ③ Dispositivos de bloqueo
- ④ Enclavamientos mecánicos
- ⑤ Dispositivos de prueba y software de parametrización
- ⑥ Accesorios de conexión para interruptor extraíble
- ⑦ Accesorios de comunicación y medición
- ⑧ Accesorios de conexión para interruptor fijo
- ⑨ Mandos giratorios

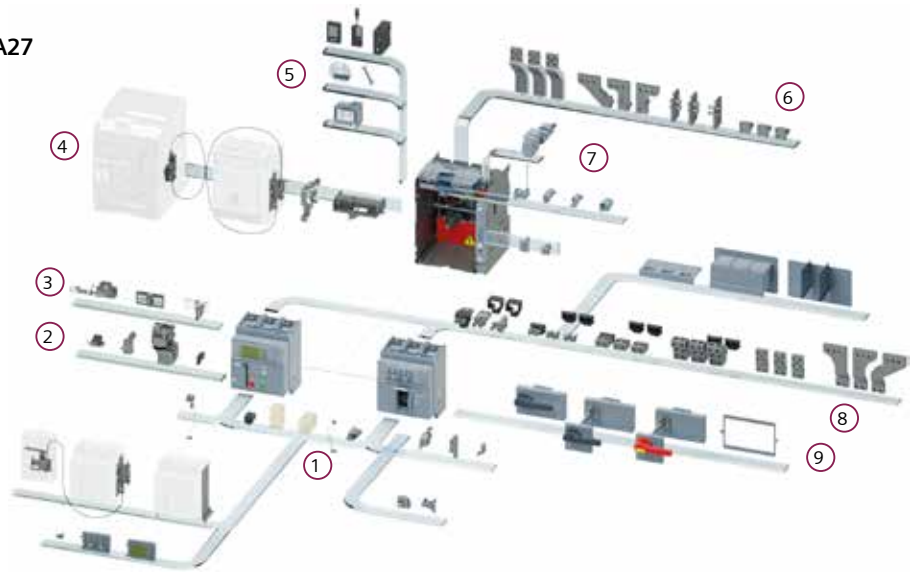

Contacto auxiliar



Bobina de cierre/apertura



Bobina de mínima tensión



Accionamiento motorizado



Enclavamiento mecánico por cable Bowden



TC para neutro



Módulo Modbus

No. De Depósito	Referencia	Descripción	Precio de lista COP
① Disparadores auxiliares / Contactos auxiliares y de alarma			
100496104	3VW9011-0AB11	Contacto auxiliar para interruptor automático o bastidor guía	14.700
100473658	3VW9011-0AG01	Contacto auxiliar ON/OFF	226.200
100496105	3VW9011-0AD05	Bobina de cierre/apertura 110-120 VAC/DC	469.000
100473655	3VW9011-0AD07	Bobina de cierre/apertura 220-240 VAC/DC	469.000
100496106	3VW9011-0AE05	Bobina de mínima tensión 110-120 VAC/DC	506.500
100473690	3VW9011-0AE07	Bobina de mínima tensión 220-240 VAC/DC	506.500
② Accionamientos motorizados			
100473500	3VW9011-0AF03	Accionamiento motorizado 110-130 VAC/DC	1.946.200
100473469	3VW9011-0AF04	Accionamiento motorizado 220-240 VAC/DC	1.946.200
④ Enclavamientos mecánicos			
100486289	3VW9011-0BB21	Enclavamiento mecánico con cable Bowden (requiere soporte de montaje 3VW9011-0BB53)	777.000
100488399	3VW9011-0BB53	Soporte de montaje lateral para enclavamiento mecánico	163.500
⑦ Accesorios de comunicación y medición			
Transformadores de corriente			
• 100502715	3VW9011-0AA30	Transformador de corriente externo para neutro (Rogowski CT). Para ETU320/350/360 y ETU650/660	603.400
Módulos de comunicaciones			
• 100496573	3VW9011-0AT16	Módulo COM043 Modbus TCP para ETU650/660	2.756.300
• 100496574	3VW9011-0AT17	Módulo COM042 Modbus RTU para ETU650/660	2.057.500
•	Importación bajo pedido		

(*) El Precio Lista no incluye IVA vigente
Precios sujetos a cambio sin previo aviso

Kits de Transferencia con Interruptores de Caja Moldeada SENTRON 3VA

Protección de línea AC y Protección magnética

No. de Depósito	Referencia	Cantidad contenido	Descripción	Precio de lista COP	
KITS DE TRANSFERENCIA TERMOMAGNÉTICOS LI CON INTERRUPTOR 3VA1					
KIT:3VA1116-5EE36-0AA0-k0 In=112-160A, li=1600A					
100423757	100331026	3VA1116-5EE36-0AA0	2	Interruptor de caja moldeada 3VA11 LI 160A	4.912.800
	100331222	3VA9157-OHA20	2	Accionamiento motorizado 110-230VAC	
	100331239	3VA9088-OVM10	1	Enclavamiento mecánico posterior	
	100364007	3VA9988-OAA12	2	Contactos auxiliares 240VAC/DC	
	100287080	3VA9988-OAB12	2	Contactos de alarma 240VAC/DC	
KIT:3VA1220-5EF32-0AA0-k0 In=140-200A, li=1000-2000A					
100423758	100368637	3VA1220-5EF32-0AA0	2	Interruptor de caja moldeada 3VA12 LI 200A	5.841.300
	100372355	3VA9257-OHA20	2	Accionamiento motorizado 110-230VAC	
	100331239	3VA9088-OVM10	1	Enclavamiento mecánico posterior	
	100364007	3VA9988-OAA12	2	Contactos auxiliares 240VAC/DC	
	100287080	3VA9988-OAB12	2	Contactos de alarma 240VAC/DC	
KIT:3VA1225-5EF32-0AA0-k0 In=175-250A, li=1000-2000A					
100423759	100368638	3VA1225-5EF32-0AA0	2	Interruptor de caja moldeada 3VA12 LI 250A	6.175.100
	100372355	3VA9257-OHA20	2	Accionamiento motorizado 110-230VAC	
	100331239	3VA9088-OVM10	1	Enclavamiento mecánico posterior	
	100364007	3VA9988-OAA12	2	Contactos auxiliares 240VAC/DC	
	100287080	3VA9988-OAB12	2	Contactos de alarma 240VAC/DC	
KIT:3VA1340-5EF32-0AA0-k0 In=280-400, li=2000-4000A					
100467594	100439509	3VA1340-5EF32-0AA0	2	Interruptor de caja moldeada 3VA13 LI 400A	7.841.600
	100331223	3VA9467-OHA20	2	Accionamiento motorizado 110-230VAC	
	100331239	3VA9088-OVM10	1	Enclavamiento mecánico posterior	
	100364007	3VA9988-OAA12	2	Contactos auxiliares 240VAC/DC	
	100287080	3VA9988-OAB12	2	Contactos de alarma 240VAC/DC	
KIT:3VA1463-5EF32-0AA0-k0 In=440-630, li=2520-5040A					
100467596	100439531	3VA1463-5EF32-0AA0	2	Interruptor de caja moldeada 3VA14 LI 630A	9.666.400
	100331223	3VA9467-OHA20	2	Accionamiento motorizado 110-230VAC	
	100331239	3VA9088-OVM10	1	Enclavamiento mecánico posterior	
	100364007	3VA9988-OAA12	2	Contactos auxiliares 240VAC/DC	
	100287080	3VA9988-OAB12	2	Contactos de alarma 240VAC/DC	
KITS DE TRANSFERENCIA ELECTRÓNICOS LSI/G CON INTERRUPTOR 3VA27					
KIT:3VA2780-1AC03-4HA0-k0 In=320-800, li=1,5 ... 15xIn					
100497180				Interruptor de caja moldeada 3VA27 LSI 800A	11.162.500
	100689168	3VA2780-1AC03-4HA7-Z S57	2	Accionamiento motorizado 230VAC/DC	
				Bobina de disparo 220-240VAC/DC	
				Bobina de cierre 220-240VAC/DC	
	100486289	3VW9011-0BB21	2	Sistema de montaje lateral para enclavamiento	Enclavamiento mecánico con cable Bowden
KIT:3VA2710-1AD03-4HA0-k0 In=400-1000, li=1,5 ... 15xIn					
100497182				Interruptor de caja moldeada 3VA27 LSI 1000A	13.219.500
	100689169	3VA2710-1AD03-4HA7-Z S57	2	Accionamiento motorizado 230VAC/DC	
				Bobina de disparo 220-240VAC/DC	
				Bobina de cierre 220-240VAC/DC	
	100486289	3VW9011-0BB21	2	Sistema de montaje lateral para enclavamiento	Enclavamiento mecánico con cable Bowden
KIT:3VA2712-1AD03-4HA0-k0 In=500-1250, li=1,5 ... 15xIn					
100497184				Interruptor de caja moldeada 3VA27 LSI 1250A	15.598.800
	100689191	3VA2712-1AD03-4HA7-Z S57	2	Accionamiento motorizado 230VAC/DC	
				Bobina de disparo 220-240VAC/DC	
				Bobina de cierre 220-240VAC/DC	
	100486289	3VW9011-0BB21	2	Sistema de montaje lateral para enclavamiento	Enclavamiento mecánico con cable Bowden
KIT:3VA2716-1AD03-4HA0-k0 In=640-1600, li=1,5 ... 15xIn					
100497185				Interruptor de caja moldeada 3VA27 LSI 1600A	18.018.600
	100689192	3VA2716-1AD03-4HA7-Z S57	2	Accionamiento motorizado 230VAC/DC	
				Bobina de disparo 220-240VAC/DC	
				Bobina de cierre 220-240VAC/DC	
	100486289	3VW9011-0BB21	2	Sistema de montaje lateral para enclavamiento	Enclavamiento mecánico con cable Bowden

Kits de Transferencia con Interruptores de Caja Moldeada SENTRON 3VA

Protección de línea AC y Protección magnética

No. de Depósito	Referencia	Cantidad contenido	Descripción	Precio de lista COP	
KITS DE TRANSFERENCIA MAGNÉTICOS LI CON INTERRUPTOR 3VA1					
KIT:3VA1216-5MH32-0AA0-Z0 In=160A, li=1120-2560A					
100689162	100377000	3VA1216-5MH32-0AA0	2	Interruptor MAGNÉTICO de caja moldeada 3VA12 160A	5.397.600
	100372355	3VA9257-0HA20	2	Accionamiento motorizado 110-230VAC	
	100331239	3VA9088-0VM10	1	Enclavamiento mecánico posterior	
	100364007	3VA9988-0AA12	2	Contactos auxiliares 240VAC/DC	
	100287080	3VA9988-0AB12	2	Contactos de alarma 240VAC/DC	
KIT:3VA1220-5MH32-0AA0-Z0 In=160A, li=2240-4480A					
100689164	100377001	3VA1220-5MH32-0AA0	2	Interruptor MAGNÉTICO de caja moldeada 3VA12 200A	6.134.500
	100372355	3VA9257-0HA20	2	Accionamiento motorizado 110-230VAC	
	100331239	3VA9088-0VM10	1	Enclavamiento mecánico posterior	
	100364007	3VA9988-0AA12	2	Contactos auxiliares 240VAC/DC	
	100287080	3VA9988-0AB12	2	Contactos de alarma 240VAC/DC	
KIT:3VA1332-5MH32-0AA0-Z0 In=320A, li=2240-4480A					
100689165	100466060	3VA1332-5MH32-0AA0	2	Interruptor MAGNÉTICO de caja moldeada 3VA13 320A	8.235.300
	100331223	3VA9467-0HA20	2	Accionamiento motorizado 110-230VAC	
	100331239	3VA9088-0VM10	1	Enclavamiento mecánico posterior	
	100364007	3VA9988-0AA12	2	Contactos auxiliares 240VAC/DC	
	100287080	3VA9988-0AB12	2	Contactos de alarma 240VAC/DC	
KIT:3VA1450-5MH32-0AA0-Z0 In=500A, li=25000-5000A					
100689167	100466061	3VA1450-5MH32-0AA0	2	Interruptor MAGNÉTICO de caja moldeada 3VA14 500A	10.054.000
	100331223	3VA9467-0HA20	2	Accionamiento motorizado 110-230VAC	
	100331239	3VA9088-0VM10	1	Enclavamiento mecánico posterior	
	100364007	3VA9988-0AA12	2	Contactos auxiliares 240VAC/DC	
	100287080	3VA9988-0AB12	2	Contactos de alarma 240VAC/DC	
KITS DE TRANSFERENCIA ELECTRÓNICOS CON PROTECCIÓN DE SOBRECARGA DESACTIVADA (L=OFF) CON INTERRUPTOR 3VA27					
KIT:3VA2780-1AF03-4HA7-Z0 In=800A, li=1,5 ... 15xIn					
100689196			2	Interruptor de caja moldeada 3VA27 L=OFF 800A	14.734.400
	100689193	3VA2780-1AF03-4HA7-Z L08+S57	2	Accionamiento motorizado 230VAC/DC Bobina de disparo 220-240VAC/DC Bobina de cierre 220-240VAC/DC	
	100486289	3VW9011-0BB21	2	Sistema de montaje lateral para enclavamiento Enclavamiento mecánico con cable Bowden	
KIT:3VA2710-1AF03-4HA7-Z0 In=1000A, li=1,5 ... 15xIn					
100689197			2	Interruptor de caja moldeada 3VA27 L=OFF 1000A	16.064.900
	100689194	3VA2710-1AF03-4HA7-Z L10+S57	2	Accionamiento motorizado 230VAC/DC Bobina de disparo 220-240VAC/DC Bobina de cierre 220-240VAC/DC	
	100486289	3VW9011-0BB21	2	Sistema de montaje lateral para enclavamiento Enclavamiento mecánico con cable Bowden	
KIT:3VA2712-1AF03-4HA7-Z0 In=1250A, li=1,5 ... 15xIn					
100689198			2	Interruptor de caja moldeada 3VA27 L=OFF 1250A	18.792.900
	100689195	3VA2712-1AF03-4HA7-Z L12+S57	2	Accionamiento motorizado 230VAC/DC Bobina de disparo 220-240VAC/DC Bobina de cierre 220-240VAC/DC	
	100486289	3VW9011-0BB21	2	Sistema de montaje lateral para enclavamiento Enclavamiento mecánico con cable Bowden	



PROTECCIÓN AC HASTA 4000A

Interrupidores abiertos SENTRON 3WT

[siemens.com/lowvoltage](https://www.siemens.com/lowvoltage)

SIEMENS

Interruptores abiertos SENTRON 3WT

Protección AC hasta 4000A

Confiable, flexible y apropiado para aplicaciones estándar en la industria y la infraestructura



BENEFICIOS

Seguridad y fiabilidad

- Alto grado de protección gracias al marco para sellado de puerta.
- Capacidad de conexión del suministro de alimentación desde la parte superior o inferior (bidireccionalidad), según sea necesario.
- Bloqueo del interruptor contra movimientos.
- Interruptor de señalización de sobrecarga y cortocircuito con bloqueo mecánico de cierre.
- Alto grado de protección con cubierta IP55.
- Bloqueo mecánico de cierre después de una sobrecarga o un cortocircuito como estándar.
- El interruptor está equipado con conectores auxiliares para eficientes cableado de control.

Fácil de manejar

- Indicador inequívoco de encendido y apagado con un interruptor auxiliar para la señal
- Indicador de listo para cerrar con interruptor de señalización como estándar de seguridad.

Modular

- Muchos componentes, como los disparadores auxiliares, los mecanismos motorizados, las unidades de disparo electrónicas y los transformadores de corriente pueden sustituirse o adaptarse según las necesidades cambiantes.

Pérdidas mínimas de energía y bajos consumos energéticos

- El bajo consumo de energía de los componentes eléctricos también ahorra dinero a la hora de comprar los transformadores de control de potencia. Cuando el espacio es escaso o la ventilación es limitada.



APLICACIONES



APLICACIONES EÓLICAS

ACB rentable para aplicaciones estándar de hasta 690 VAC



INFRAESTRUCTURA

ACB rentable para aplicaciones estándar



INDUSTRIA

ACB rentable para aplicaciones estándar y protección motor en la ETU



GESTIÓN Y MONITOREO DE ENERGÍA

ACB rentable para aplicaciones con comunicación y medición

01.

Protección de planta AC



02.

Interruptor de acople y sistemas transferencia AC

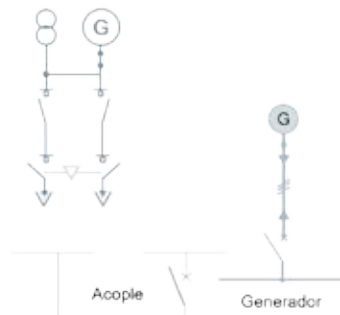

03.

Protección Motor AC

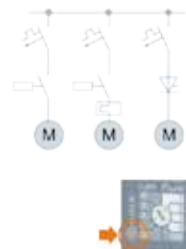

(*) El Precio Lista no incluye IVA vigente
Precios sujetos a cambio sin previo aviso

Unidades de disparo electrónicas



ETU37WT

Aplicación

Protección clásica de edificios, motores y sistemas con coordinación selectiva de tiempo hasta 4000 A

Características

- Protección de sobrecarga ajustable con curva característica I^2t Tiempo de retardo $tR = 10$ segundos a $6 \times IR$
- Protección contra cortocircuito con retardo de tiempo ajustable en el rango de $1.25 \dots 12 \times I_n$
- Protección instantánea contra el cortocircuito preestablecida en $20 \times I_n$, máximo. 50 kA.
- Pantalla de sobrecarga
- Indicador de la causa del disparo por medio de un LED
- Las funciones de protección se establecen por medio del código rotativo Cambiar Pantalla con luz de fondo
- Protección del conductor neutro reversible
- Protección contra fallos en el suelo permanentemente integrada. Cálculo de la corriente de falla a tierra a través de la formación suma vectorial

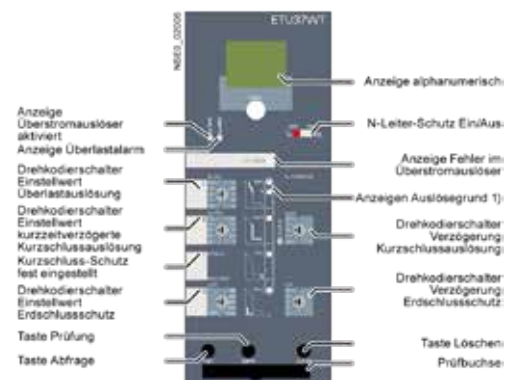

ETU47WT

Aplicación

Sistema integral económico para edificios inteligentes y todo tipo de aplicaciones industriales

Características

- Cuenta con las mismas funciones de la ETU37WT y adicionalmente:
- Retraso ajustable para la protección contra la sobrecarga
- Característica seleccionable para la sobrecarga y el retraso corto rango de cortocircuito (discriminación de corriente) para una mayor precisión discriminación, adaptación a los fusibles ascendentes y protección dispositivos
- La imagen térmica como protección de reinicio para la salida del motor disparado alimentadores
- Conductor neutro reversible y ajustable (incl. apagado) protección
- Las funciones de protección se pueden ajustar mediante un interruptor codificador giratorio o un interruptor deslizante
- Capacidad de comunicación con el COM16WT
- Medición opcional

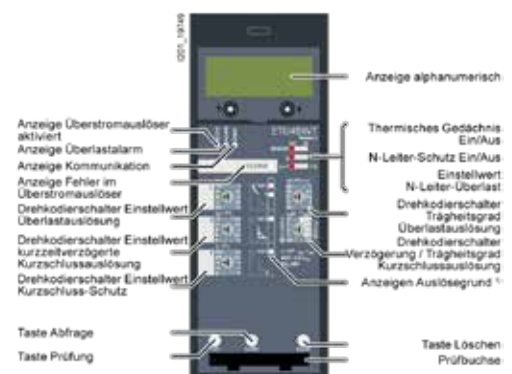

(*) El Precio Lista no incluye IVA vigente
Precios sujetos a cambio sin previo aviso

Interruptores abiertos SENTRON 3WT

Protección AC hasta 4000A



Interruptores abiertos SENTRON 3WT LSING ETU37WT

No. de Depósito	Referencia	Tamaño	Regulación [A]		Capacidad de ruptura Icu [kA]		Precio de lista COP
			Térmica	Magnética	220-240V	500V	
Interruptores electrónicos 3WT, ETU37WT LSING, 3-Polos, fijos.							
100246380	3WT8080-6AA00-0AA2	I	320 ... 800	500 ... 12000	55	55	7.790.400
100074802	3WT8100-6AA00-0AA2	I	400 ... 1000	625 ... 15000	55	55	8.959.700
100074803	3WT8120-6AA00-0AA2	I	500 ... 1250	800 ... 19200	55	55	9.614.000
100074860	3WT8161-6AA00-0AA2	I	640 ... 1600	1000 ... 24000	66	66	10.564.100
100074862	3WT8202-6AA00-0AA2	II	800 ... 2000	1250 ... 30000	66	66	14.740.300
100074861	3WT8252-6AA00-0AA2	II	1000 ... 2500	1600 ... 38400	66	66	18.385.400
100074806	3WT8322-6AA00-0AA2	II	1280 ... 3200	5000 ... 48000	66	66	21.173.500
100214821	3WT8402-6AA02-0AA2	II	1600 ... 4000	5000 ... 48000	66	66	26.763.000
Interruptores electrónicos 3WT, ETU47WT LSING, 3-Polos, fijos, aptos para comunicación.							
• 100688813	3WT8080-8AA00-0AA2	I	320 ... 800	500 ... 12000	55	55	8.179.800
• 100688814	3WT8100-8AA00-0AA2	I	400 ... 1000	625 ... 15000	55	55	9.407.800
• 100688815	3WT8120-8AA00-0AA2	I	500 ... 1250	800 ... 19200	55	55	10.094.700
• 100688816	3WT8161-8AA00-0AA2	I	640 ... 1600	1000 ... 24000	66	66	11.092.400
• 100688817	3WT8202-8AA00-0AA2	II	800 ... 2000	1250 ... 30000	66	66	15.477.300
• 100688818	3WT8252-8AA00-0AA2	II	1000 ... 2500	1600 ... 38400	66	66	19.304.700
• 100688819	3WT8322-8AA00-0AA2	II	1280 ... 3200	5000 ... 48000	66	66	22.232.200
• 100688820	3WT8402-8AA02-0AA2	II	1600 ... 4000	5000 ... 48000	66	66	28.101.100
Interruptores electrónicos 3WT, ETU 37WT LSING, 3-Polos, extraíble							
• 100688821	3WT8402-6AA05-5AA2	II	1600 ... 4000	5000 ... 48000	66	66	28.101.100
Interruptores electrónicos 3WT, ETU47WT LSING, 3-Polos, extraíble, aptos para comunicación.							
• 100688822	3WT8402-8AA05-5AA2	II	1600 ... 4000	5000 ... 48000	66	66	29.506.200

- Importación bajo pedido

(*) El Precio Lista no incluye IVA vigente
Precios sujetos a cambio sin previo aviso

Kits de Transferencia con interruptores abiertos SENTRON 3WT

Protección de línea AC

Controlador ATC6300 para transferencias

• 100425672	3KC9000-8TL40	Tarjeta de control de transferencia ATC6300 para el control de MCCB, ACB y LBS; para transferencia de carga entre la fuente de alimentación principal y la de reserva Instrumento del panel de control. Tensión nominal: 100 ... 480 VAC 50/60 Hz. Posibilidad de tensión auxiliar de alimentación: <ul style="list-style-type: none"> • 110-240 VAC, 50/60 Hz. • 12-24 VDC. Parametrizable via pantalla LCD o Powerconfig. Capacidad de medición integrada: <ul style="list-style-type: none"> • Secuencia de fase. • Falla de fase. • Valores máximos y mínimos de tensión. • Valores máximos y mínimos de frecuencia. • Desbalance de tensión. Capacidad de comunicación por medio de módulos de expansión.	4.827.500
-------------	---------------	--	-----------

No. de Depósito	Referencia	Cantidad contenido	Descripción	Precio de lista COP	
KIT:3WT8080-6AA00-0AA2-Z0 In=320-800A, li=500-12000A, Tamaño I					
100327761	100246380	3WT8080-6AA00-0AA2	2	Interruptor abierto 3WT LSING 800A	21.056.300
	100074823	3WT9831-1JK00	2	Accionamiento motorizado y bobina de cierre 220-240VAC	
	100074822	3WT9851-1JK00	2	Bobina de disparo 220-240VAC	
	100074828	3WT9866-3JA00	2	Enclavamiento mecánico por cable Bowden	
	100223937	3WT9825-1JC00	2	Conector de intensidad auxiliar para motorizado	
KIT:3WT8100-6AA00-0AA2-Z0 In=400-1000A, li=625-15000A, Tamaño I					
100328028	100074802	3WT8100-6AA00-0AA2	2	Interruptor abierto 3WT LSING 1000A	22.421.500
	100074823	3WT9831-1JK00	2	Accionamiento motorizado y bobina de cierre 220-240VAC	
	100074822	3WT9851-1JK00	2	Bobina de disparo 220-240VAC	
	100074828	3WT9866-3JA00	2	Enclavamiento mecánico por cable Bowden	
	100223937	3WT9825-1JC00	2	Conector de intensidad auxiliar para motorizado	
KIT:3WT8120-6AA00-0AA2-Z0 In=500-1250A, li=800-19200A, Tamaño I					
100328060	100074803	3WT8120-6AA00-0AA2	2	Interruptor abierto 3WT LSING 1250A	23.649.400
	100074823	3WT9831-1JK00	2	Accionamiento motorizado y bobina de cierre 220-240VAC	
	100074822	3WT9851-1JK00	2	Bobina de disparo 220-240VAC	
	100074828	3WT9866-3JA00	2	Enclavamiento mecánico por cable Bowden	
	100223937	3WT9825-1JC00	2	Conector de intensidad auxiliar para motorizado	
KIT:3WT8161-6AA00-0AA2-Z0 In=640-1600A, li=1000-24000A, Tamaño I					
100328062	100074860	3WT8161-6AA00-0AA2	2	Interruptor abierto 3WT LSING 1600A	27.833.100
	100074823	3WT9831-1JK00	2	Accionamiento motorizado y bobina de cierre 220-240VAC	
	100074822	3WT9851-1JK00	2	Bobina de disparo 220-240VAC	
	100074828	3WT9866-3JA00	2	Enclavamiento mecánico por cable Bowden	
	100223937	3WT9825-1JC00	2	Conector de intensidad auxiliar para motorizado	
KIT:3WT8202-6AA00-0AA2-Z0 In=800-2000A, li=1250-30000A, Tamaño II					
100328063	100074862	3WT8202-6AA00-0AA2	2	Interruptor abierto 3WT LSING 2000A	35.654.200
	100074823	3WT9831-1JK00	2	Accionamiento motorizado y bobina de cierre 220-240VAC	
	100074822	3WT9851-1JK00	2	Bobina de disparo 220-240VAC	
	100074828	3WT9866-3JA00	2	Enclavamiento mecánico por cable Bowden	
	100223937	3WT9825-1JC00	2	Conector de intensidad auxiliar para motorizado	
KIT:3WT8252-6AA00-0AA2-Z0 In=1000-2500A, li=1600-38400A, Tamaño II					
100328064	100074861	3WT8252-6AA00-0AA2	2	Interruptor abierto 3WT LSING 2500A	36.066.800
	100074823	3WT9831-1JK00	2	Accionamiento motorizado y bobina de cierre 220-240VAC	
	100074822	3WT9851-1JK00	2	Bobina de disparo 220-240VAC	
	100074828	3WT9866-3JA00	2	Enclavamiento mecánico por cable Bowden	
	100223937	3WT9825-1JC00	2	Conector de intensidad auxiliar para motorizado	
KIT:3WT8322-6AA00-0AA2-Z0 In=1250-3200A, li=5000-48000A, Tamaño II					
100328065	100074806	3WT8322-6AA00-0AA2	2	Interruptor abierto 3WT LSING 3200A	49.244.500
	100074823	3WT9831-1JK00	2	Accionamiento motorizado y bobina de cierre 220-240VAC	
	100074822	3WT9851-1JK00	2	Bobina de disparo 220-240VAC	
	100074828	3WT9866-3JA00	2	Enclavamiento mecánico por cable Bowden	
	100223937	3WT9825-1JC00	2	Conector de intensidad auxiliar para motorizado	

(*) El Precio Lista no incluye IVA vigente
Precios sujetos a cambio sin previo aviso

Accesorios para interruptores SENTRON 3WT

Accesorios para interruptores SENTRON 3WT

- ① Accesorios de conexión
- ② Tapa para cámara apagachispas
- ③ Sistema de enchufable para conductores auxiliares
- ④ Accesorios para interruptor extraíble
- ⑤ Marco para puerta y sistemas de candado
- ⑥ Unidades de disparo ETU y accesorios de comunicación y medición
- ⑦ Bobinas de cierre/apertura y mandos motorizados
- ⑧ Módulos de prueba y accesorios de parametrización

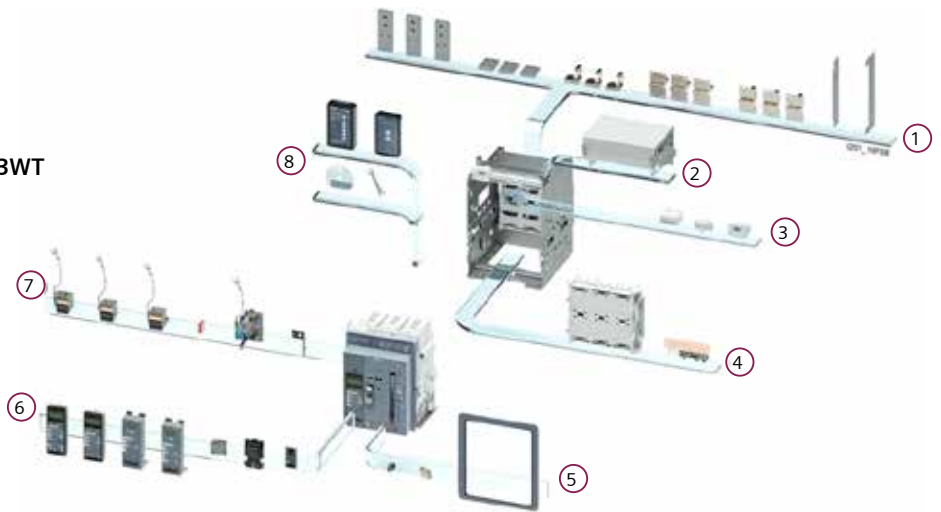

Accionamiento motorizado



Bobinas de cierre/apertura



Enclavamiento mecánico

No. De Depósito	Referencia	Descripción	Precio de lista COP
⑦	Bobinas de cierre/apertura y mandos motorizados		
Accionamientos motorizados			
100246381	3WT9831-1JH00	Accionamiento motorizado y bobina de cierre 110-127VAC / 110-125VDC	2.298.000
100074823	3WT9831-1JK00	Accionamiento motorizado y bobina de cierre 220-240VAC / 220-250VDC	2.298.000
100223937	3WT9825-1JC00	Conector de intensidad auxiliar para interruptor de montaje fijo (Para Motorizado)	100.900
Bobinas de disparo			
100246382	3WT9851-1JH00	Bobina de disparo 110-127VAC / 110-125VDC	330.400
100074822	3WT9851-1JK00	Bobina de disparo 220-240VAC / 220-250VDC	330.400
100246384	3WT9853-1JH00	Bobina de mínima tensión 110-127VAC / 110-125VDC	417.700
100074827	3WT9853-1JK00	Bobina de mínima tensión 220-240VAC / 220-250VDC	417.700
Contactos auxiliares			
100074825	3WT9816-1CE00	Contacto auxiliar 2CO	309.800
①	Accesorios de conexión		
Enclavamientos mecánicos			
100074828	3WT9866-3JA00	Enclavamiento mecánico por cable Bowden para interruptor fijo	1.181.900
100074829	3WT9866-4JA00	Enclavamiento mecánico por cable Bowden para interruptor extraíble	1.205.000
100074824	3WT9866-8JA00	Repuesto cable Bowden (2 metros)	273.200

(*) El Precio Lista no incluye IVA vigente
Precios sujetos a cambio sin previo aviso

Accesorios para interruptores SENTRON 3WT



Bastidor guía



Transformador de neutro



Módulo COM16WT

4 Accesorios para interruptor extraíble

Accesorios de conversión de fijo a extraíble

100467591	3WT9888-0GA00	Juego de conversión de montaje fijo a extraíble, para tamaño I hasta 1600A	905.900
100166935	3WT9883-2AC10	Bastidor guía para interruptor 3WT 3-Polos, tamaño I de 400 ... 1250A	1.530.100
100026051	3WT9883-4AC10	Bastidor guía para interruptor 3WT 3-Polos, tamaño I de 1600A	1.649.700
100467592	3WT9888-0KA00	Juego de conversión de montaje fijo a extraíble, para tamaño II hasta 3200A	980.200
100026050	3WT9883-6AC10	Bastidor guía para interruptor 3WT 3-Polos, tamaño II de 630 ... 2500A	1.698.400
100026049	3WT9883-7AC10	Bastidor guía para interruptor 3WT 3-Polos, tamaño II de 3200A	1.876.400

6 Accesorios de comunicación y medición

Transformadores de corriente para neutro

•	100020428	3WL9111-0AA21-0AA0	Transformador sumador vectorial de corriente para neutro, para tamaño I	1.401.000
•	100020429	3WL9111-0AA22-0AA0	Transformador sumador vectorial de corriente para neutro, para tamaño II	1.636.300

Módulos de comunicación

Interruptor fijo ETU47WT:

Sensor de estado BSSWT (3WT9844-0AT00) + Módulo COM16 (3WT9844-1AT00) + Adaptador para COM16 (3WT9844-2AT00)

Interruptor extraíble ETU47WT:

Sensor de estado BSSWT (3WT9844-0AT00) + Módulo COM16 (3WT9844-1AT00) + Adaptador para COM16 (3WT9844-3AT00)

•	100688812	3WT9844-0AT00	Sensor de estado de interruptor BSSWT	778.700
•	100654351	3WT9844-1AT00	Módulo de comunicación COM16WT Modbus RTU	1.351.900
•	100654352	3WT9844-2AT00	Adaptador de montaje COM16WT, para 3WT fijo	75.400
•	100654353	3WT9844-3AT00	Adaptador de montaje COM16WT, para 3WT extraíble	75.400

- Importación bajo pedido

(*) El Precio Lista no incluye IVA vigente
Precios sujetos a cambio sin previo aviso



PROTECCIÓN AC HASTA 6300A
PROTECCIÓN DC HASTA 4000A

Interrupidores abiertos SENTRON 3WL

[siemens.com/3WL](https://www.siemens.com/3WL)

SIEMENS

Interruptores abiertos SENTRON 3WL

Protección AC hasta 6300A
Protección DC hasta 4000A
Confiable y versátil, una solución integral



BENEFICIOS

Requerimientos de espacio reducidos

Los interruptores abiertos 3WL1 requieren muy poco espacio. Los equipos de tamaño I (hasta 2000 A) encajan en un panel de 400 mm de ancho. Los equipos de tamaño III (hasta 6300 A) son los más pequeños de su clase y con 704 mm de ancho que encaja a la perfección en paneles de 800 mm de ancho.

Los interruptores abiertos 3WL1 cuentan con un alto número de ciclos de funcionamiento eléctrico y mecánico, altos niveles de Icw(1s) que normalmente coinciden con Icu e Ics, haciéndolo flexible y adaptable para uso en cualquier tipo de aplicación.

Funciones de comunicación/medición

La capacidad de comunicación abre posibilidades completamente nuevas en cuanto a la puesta en marcha, la parametrización, el diagnóstico, el mantenimiento y el funcionamiento. Este permite muchas formas diferentes de reducir los costos y mejorar la productividad en las plantas industriales, edificios e infraestructura.

Unidades de disparo electrónicas actualizables

La modularidad es una de las principales características de los interruptores 3WL1.

Hay disponibles pantallas LCD especiales, módulos de falla a tierra, rating plugs, y módulos de comunicación para las unidades de disparo electrónico para una rápida y fácil adaptación a los requerimientos cambiantes.

Modular

Componentes como los disparadores auxiliares, los mecanismos motorizados, unidades de disparo electrónicas, sensores de corriente, contactos auxiliares de señalización, dispositivos de rearme automático y enclavamientos mecánicos pueden intercambiarse o integrarse en una etapa posterior, lo que permite adaptar el interruptor a los nuevos y cambiantes requisitos.



APLICACIONES



APLICACIONES EÓLICAS, FOTOVOLTAICAS Y MARINAS
ACB rentable para aplicaciones avanzadas



INFRAESTRUCTURA
ACB rentable para aplicaciones avanzadas hasta 1.150VAC y 1.000VDC



INDUSTRIA ACB
rentable para aplicaciones avanzadas, protección motor en la ETU y con altos niveles de robustez



GESTIÓN Y MONITOREO DE ENERGÍA
ACB para aplicaciones con comunicación, medición y gestión de energía

01.

Protección de sistemas de potencia en AC

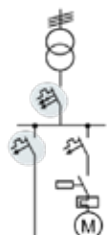

02.

Seccionador en AC y DC

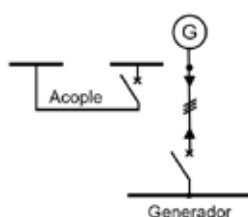

03.

Protección Motor en AC

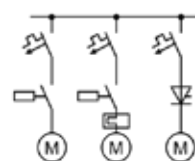

04.

Transferencias automáticas dobles y triples en AC

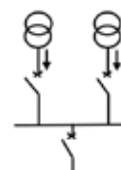

(* El Precio Lista no incluye IVA vigente
Precios sujetos a cambio sin previo aviso

Interruptores abiertos SENTRON 3WL

Protección AC hasta 6300A

Protección DC hasta 4000A

Confiable y versátil, una solución integral



Unidades de disparo electrónicas

TIPO	ETU15B	ETU25B	ETU27B	ETU45B	ETU76B
Funciones de protección	L-I	L-S-I	L-S-I-G-N	L-S-I-G-N	L-S-I-G-N
Parametrización: local (L) o remota (R)	L	L	L	L	L&R
Desbalance de fase		E	E	E	E
Protección de falla a tierra			E	O	O
Display				O	gráfico
Protección I4t LT				E	E
Soporta 2 tipos de parametrización					E
Control de retardo de cortocircuito				O	O
Comunicación				O	O
Medición				O	O
Datos de rendimiento y valores de energía				O	O
Calidad de energía				O	O
Armónicos				O	O
Análisis de forma de onda				O	O

E = Estándar

O = Opcional



(* El Precio Lista no incluye IVA vigente
Precios sujetos a cambio sin previo aviso

Interruptores abiertos SENTRON 3WL

Protección AC hasta 6300A
Protección DC hasta 4000A



Interruptores abiertos SENTRON 3WL LSING

No. de Depósito	Referencia	Tamaño	Regulación [A]		Capacidad de ruptura Icu [kA]			Precio de lista COP
			Térmica	Magnética	220-240V	500V	690V	
Interruptores electrónicos 3WL, ETU27B LSING sin display, 3-Polos, fijos.								
• 100688784	3WL1108-3DG62-1AA2-Z A12+C22+K07	I	320 ... 800	1,5 ... 12 Ir	66	66	50	10.387.100
• 100688785	3WL1110-3DG62-1AA2-Z A12+C22+K07	I	400 ... 1000	1,5 ... 12 Ir	66	66	50	11.747.200
• 100688786	3WL1112-3DG62-1AA2-Z A12+C22+K07	I	500 ... 1250	1,5 ... 12 Ir	66	66	50	12.604.900
• 100688787	3WL1116-3DG62-1AA2-Z A12+C22+K07	I	640 ... 1600	1,5 ... 12 Ir	66	66	50	15.846.200
• 100688788	3WL1120-3DG62-1AA2-Z A12+C22+K07	I	800 ... 2000	1,5 ... 12 Ir	66	66	50	19.326.100
• 100688789	3WL1225-2DG62-1AA2-Z A12+C22+K07	II	1000 ... 2500	1,5 ... 12 Ir	66	66	50	24.936.600
• 100688790	3WL1232-2DG62-1AA2-Z A12+C22+K07	II	1280 ... 3200	1,5 ... 12 Ir	66	66	50	30.102.000
• 100688791	3WL1340-4DG62-1AA2-Z A12+C22+K07	III	1600 ... 4000	1,5 ... 12 Ir	100	100	85	35.089.200
• 100688792	3WL1350-4DG62-1AA2-Z A12+C22+K07	III	2000 ... 5000	1,5 ... 12 Ir	100	100	85	49.124.900
• 100688793	3WL1363-4DG61-1AA2-Z A12+C22+K07	III	2520 ... 6300	1,5 ... 12 Ir	100	100	85	63.862.200
Interruptores electrónicos 3WL, ETU45B LSING con display, 3-Polos, aptos para comunicación, fijos.								
• 100688794	3WL1108-4FG62-1AA2-Z A12+C22+K07	I	320 ... 800	1,5 ... 12 Ir	85	85	50	10.802.600
• 100688795	3WL1110-4FG62-1AA2-Z A12+C22+K07	I	400 ... 1000	1,5 ... 12 Ir	85	85	50	12.217.100
• 100688796	3WL1112-4FG62-1AA2-Z A12+C22+K07	I	500 ... 1250	1,5 ... 12 Ir	85	85	50	13.109.100
• 100688797	3WL1116-4FG62-1AA2-Z A12+C22+K07	I	640 ... 1600	1,5 ... 12 Ir	85	85	50	16.480.000
• 100688798	3WL1120-4FG62-1AA2-Z A12+C22+K07	I	800 ... 2000	1,5 ... 12 Ir	85	85	50	20.099.300
• 100688799	3WL1225-3FG62-1AA2-Z A12+C22+K07	II	1000 ... 2500	1,5 ... 12 Ir	85	85	50	25.934.000
• 100688800	3WL1232-3FG62-1AA2-Z A12+C22+K07	II	1280 ... 3200	1,5 ... 12 Ir	85	85	50	31.306.100
• 100688801	3WL1340-4FG62-1AA2-Z A12+C22+K07	III	1600 ... 4000	1,5 ... 12 Ir	100	100	85	36.492.700
• 100688802	3WL1350-4FG62-1AA2-Z A12+C22+K07	III	2000 ... 5000	1,5 ... 12 Ir	100	100	85	51.581.000
• 100688793	3WL1363-4DG61-1AA2-Z A12+C22+K07	III	2520 ... 6300	1,5 ... 12 Ir	100	100	85	63.862.200
Interruptores electrónicos 3WL, ETU27B LSING sin display, 3-Polos, extraíbles.								
• 100688803	3WL1108-4DG66-1AA2-Z A12+C22+K07	I	320 ... 800	1,5 ... 12 Ir	85	85	50	11.945.200
• 100688804	3WL1110-4DG66-1AA2-Z A12+C22+K07	I	400 ... 1000	1,5 ... 12 Ir	85	85	50	13.509.200
• 100688831	3WL1112-4DG66-1AA2-Z A12+C22+K07	I	500 ... 1250	1,5 ... 12 Ir	85	85	50	14.495.700
• 100688805	3WL1116-4DG66-1AA2-Z A12+C22+K07	I	640 ... 1600	1,5 ... 12 Ir	85	85	50	18.223.100
• 100688806	3WL1120-4DG66-1AA2-Z A12+C22+K07	I	800 ... 2000	1,5 ... 12 Ir	85	85	50	22.225.100
• 100688807	3WL1225-3DG66-1AA2-Z A12+C22+K07	II	1000 ... 2500	1,5 ... 12 Ir	85	85	50	28.677.100
• 100688808	3WL1232-3DG66-1AA2-Z A12+C22+K07	II	1280 ... 3200	1,5 ... 12 Ir	85	85	50	34.617.300
• 100688809	3WL1340-4DG66-1AA2-Z A12+C22+K07	III	1600 ... 4000	1,5 ... 12 Ir	100	100	85	40.352.600
• 100688810	3WL1350-4DG66-1AA2-Z A12+C22+K07	III	2000 ... 5000	1,5 ... 12 Ir	100	100	85	57.967.300
• 100688811	3WL1363-4DG67-1AA2-Z A12+C22+K07	III	2520 ... 6300	1,5 ... 12 Ir	100	100	85	78.550.500

- Importación bajo pedido

(*) El Precio Lista no incluye IVA vigente
Precios sujetos a cambio sin previo aviso

Interruptores abiertos SENTRON 3WL

Protección AC hasta 6300A

Protección DC hasta 4000A

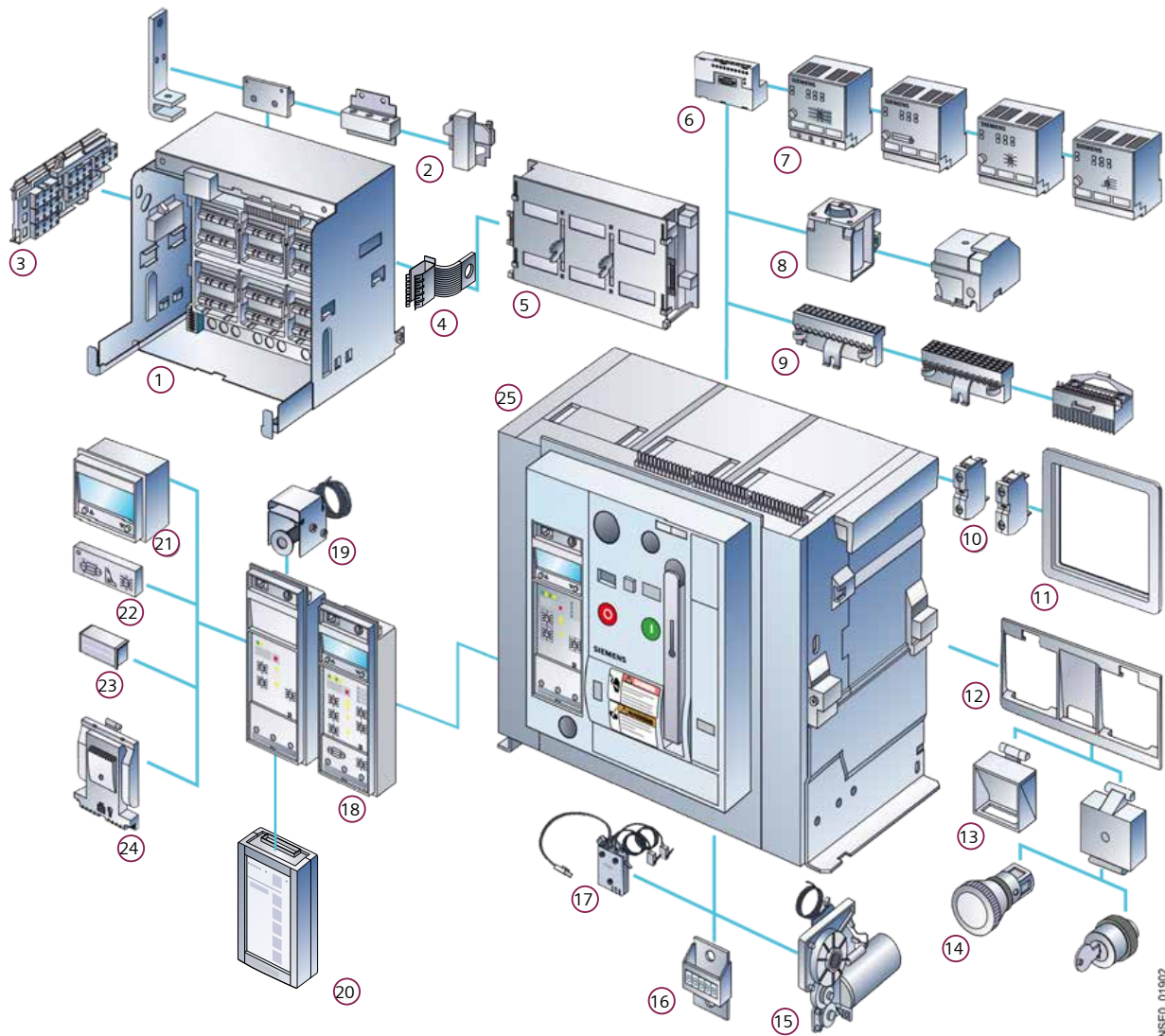

NSE0_01902

- | | | |
|---|---|---|
| ① Bastidor guía | ⑪ Marco obturador para la puerta | ⑲ Display de cuatro líneas |
| ② Conexiones principales frontales, brida, horizontales, verticales | ⑫ Juego de enclavamiento para función ON/OFF mecánica | ⑳ Módulo de protección contra defectos a tierra |
| ③ Bloque de señalización de posición | ⑬ Elemento transparente, elemento funcional | ㉑ Módulo de intensidad asignada |
| ④ Puesta a tierra, acción anticipada | ⑭ Pulsador de parada de emerg., accionamiento con llave | ㉒ Función de medición |
| ⑤ Cortina (shutter) | ⑮ Accionamiento motor | ㉓ Interruptor automático |
| ⑥ Módulo COM15 PROFIBUS o Módulo COM16 MODBUS | ⑯ Contador de ciclos de maniobra | |
| ⑦ Módulos externos Cubicle BUS | ⑰ Breaker Status Sensor (BSS) | |
| ⑧ Bobina de cierre, disparador auxiliar | ⑱ Dispositivo de protección con soporte de aparatos, disparador por sobreintensidad (ETU) | |
| ⑨ Sistemas de conectores auxiliares | ㉑ Bobina de rearme remoto | |
| ⑩ Bloque de contactos auxiliares | ㉒ Breaker Data Adapter (BDA Plus) | |

(*) El Precio Lista no incluye IVA vigente
Precios sujetos a cambio sin previo aviso

Interruptores abiertos SENTRON 3WL

Protección AC hasta 6300A
Protección DC hasta 4000A

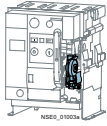

Accionamiento motorizado

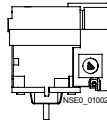

Bobina de mínima tensión

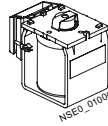

Bobina de cierre/apertura

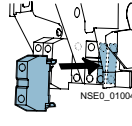

2NA + 2NC

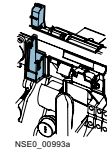

Bloque de señalización C22

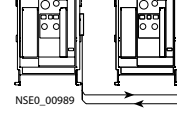

Enclavamientos mecánicos



Módulo de falla a tierra

No. de Depósito	Referencia	Descripción	Precio de lista COP
15 Accionamientos motorizados			
• 100692736	3WA9111-0AF02	Accionamiento Motorizado 24... 30VDC	3.005.900
• 100692737	3WA9111-0AF05	Accionamiento Motorizado 110-125VDC / 110-127VAC	3.005.900
• 100692738	3WA9111-0AF06	Accionamiento Motorizado 220-250VDC / 208-240VAC	3.005.900
• 100377740	XXX:3WL9111-X5	Conector de intensidad auxiliar para interruptor de montaje fijo (Para Motorizado)	635.400
• 100377767	XXX:3WL9111-X5E	Conector de intensidad auxiliar para interruptor de montaje extraíble (Para Motorizado)	657.600
8 Bobina de cierre y disparador auxiliar			
• 100692733	3WA9111-0AE02	Bobina de Mínima Tensión 24VDC	939.000
• 100692734	3WA9111-0AE05	Bobina de Mínima Tensión 110-125VDC / 110-127VAC	939.000
• 100692735	3WA9111-0AE06	Bobina de Mínima Tensión 220-250VDC / 208-240VAC	939.000
• 100692730	3WA9111-0AD02	Bobina de apertura/cierre 24VDC	796.200
• 100692731	3WA9111-0AD05	Bobina de apertura/cierre 110-125VDC / 110-127VAC	796.200
• 100692732	3WA9111-0AD06	Bobina de apertura/cierre 220-250VDC / 208-240VAC	796.200
9 10 Bloques de contactos y conectores auxiliares			
• 100020392	3WL9111-0AG01-0AA0	Bloque de contactos auxiliares para interruptor 2NA +2NC	652.000
• 100027044	3WL9111-0AB01-0AA0	Conector Macho para interruptor automático fijo y extraíble, para bornera X8	257.300
• 100027045	3WL9111-0AB03-0AA0	Conector Auxiliar para Accionamiento Motorizado, Interruptor Fijo y extraíble para bornera X8	220.700
• 100027046	3WL9111-0AB07-0AA0	Pin codificación para conector auxiliar, Interruptor Fijo para bornera X8	170.200
• 100027632	3WL9111-0AB18-0AA0	Conector Auxiliar deslizante para Accionamiento Motorizado, Interruptor extraíble para bornera X8	413.500
• 100027058	3WL9111-0AH01-0AA0	Bloque de señalización de disponibilidad de cierre (C22)	507.200
• 100027651	3WL9111-0AH14-0AA0	Interruptor de señalización disparado 1 conmutado (K07)	256.900
11 Marco obturador para puerta			
• 100020370	3WL9111-0AP01-0AA0	Marco para puerta protección IP54	876.300
Enclavamiento mecánico y bloqueos			
• 100020385	3WL9111-0BB21-0AA0	Enclavamiento mecánico con Cable Bowden Interruptores Fijos	2.034.900
• 100020387	3WL9111-0BB24-0AA0	Enclavamiento mecánico con Cable Bowden Interruptores Extraíbles	2.034.900
• 100227431	3WL9111-0BB45-0AA0	Cable Bowden para enclavamiento mecánico mutuo 2MT (adicional para enclavamiento de 3 interruptores)	469.000
• 100042306	3WL9111-0BB47-0AA0	Cable Bowden para enclavamiento mecánico mutuo. 4,5MT (adicional para enclavamiento de 3 interruptores)	703.300
• 100020383	3WL9111-0BA21-0AA0	Tapa protección para conexión/desconexión mecánica portacerradura para cerradura de seguridad.	547.100
18 22 Accesorios para unidad de disparo			
• 100028035	3WL9111-0AT53-0AA0	Módulo de protección de falla a tierra Incluir para protección falla a tierra y/o Neutro (los transformadores solo si la red tiene neutro).	3.135.800
• 100020428	3WL9111-0AA21-0AA0	Transformador sumador vectorial de corriente para neutro, para tamaño I	1.401.000
• 100020429	3WL9111-0AA22-0AA0	Transformador sumador vectorial de corriente para neutro, para tamaño II	1.636.300
• 100020430	3WL9111-0AA23-0AA0	Transformador sumador vectorial de corriente para neutro, para tamaño III	2.005.400
•		Importación bajo pedido	

(*) El Precio Lista no incluye IVA vigente
Precios sujetos a cambio sin previo aviso

Interruptores abiertos SENTRON 3WL

Protección AC hasta 6300A

Protección DC hasta 4000A

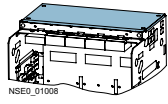

Cámara
apagachispas

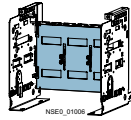

Shutter



COM15

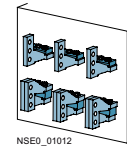

Conexiones
verticales

No. de Depósito	Referencia	Descripción	Precio de lista COP
8 Accesorios para interruptor extraíble			
• 100026701	3WL9111-0AH11-0AA0	Interruptor de señalización de posición para bastidor guía, un bloque 3 microinterruptores	629.100
• 100027063	3WL9111-0AH12-0AA0	Interruptor de señalización de posición para bastidor guía, dos bloques 6 microinterruptores	1.086.300
• 100020376	3WL9111-0AS32-0AA0	Cubierta cámara apagachispas para interruptor extraíble tamaño I 3 polos	1.142.300
• 100020377	3WL9111-0AS36-0AA0	Cubierta cámara apagachispas para interruptor extraíble tamaño II 3 polos	1.263.700
• 100020378	3WL9111-0AS38-0AA0	Cubierta cámara apagachispas para interruptor extraíble tamaño III 3 polos	1.121.700
• 100020372	3WL9111-0AP04-0AA0	Shutter para bastidor guía 3P tamaño I, con disparador de bloqueo	1.013.000
• 100020373	3WL9111-0AP06-0AA0	Shutter para bastidor guía 3P tamaño II, con disparador de bloqueo	1.149.700
• 100020374	3WL9111-0AP07-0AA0	Shutter para bastidor guía 3P tamaño III, con disparador de bloqueo	1.830.700
6 17 20 Accesorios de comunicación			
• 100003112	3WL9111-0AT33-0AA0	Breaker data-adapter (BDA) Plus equipo parametrización con servidor Web integrado para conectar interruptores 3WL, además a Ethernet"	8.141.700
• 100014412	3WL9111-0BC21-0AA0	Cable de unión para conectar BDA PLUS al regletero X8 del interruptor WL se precisa cuando no hay COM15 no otros módulos Cubiclebus externos	137.600
• 100028926	3WL9111-0AT12-0AA0	Kit de comunicación con módulo COM15 Profibus, sensor estado interruptor BSS y set de cables para 3WL con ETU45B o ETU76B	5.888.500
• 100377768	3WL9111-0AT18-0AA0	Kit de comunicación con módulo COM16 Modbus, sensor estado interruptor BSS y set de cables para 3WL con ETU45B o ETU76B	5.888.500
2 Accesorios de conexión principal			
• 100069678	3WL9111-0AM01-0AA0	Conexiones principales interruptor montaje fijo tamaño I conexión vertical hasta 1600A (1 und)	203.400
• 100027069	3WL9111-0AM02-0AA0	Conexiones principales interruptor montaje fijo tamaño II conexión vertical hasta 3200A (1 und)	455.900

- Importación bajo pedido

(*) El Precio Lista no incluye IVA vigente
Precios sujetos a cambio sin previo aviso

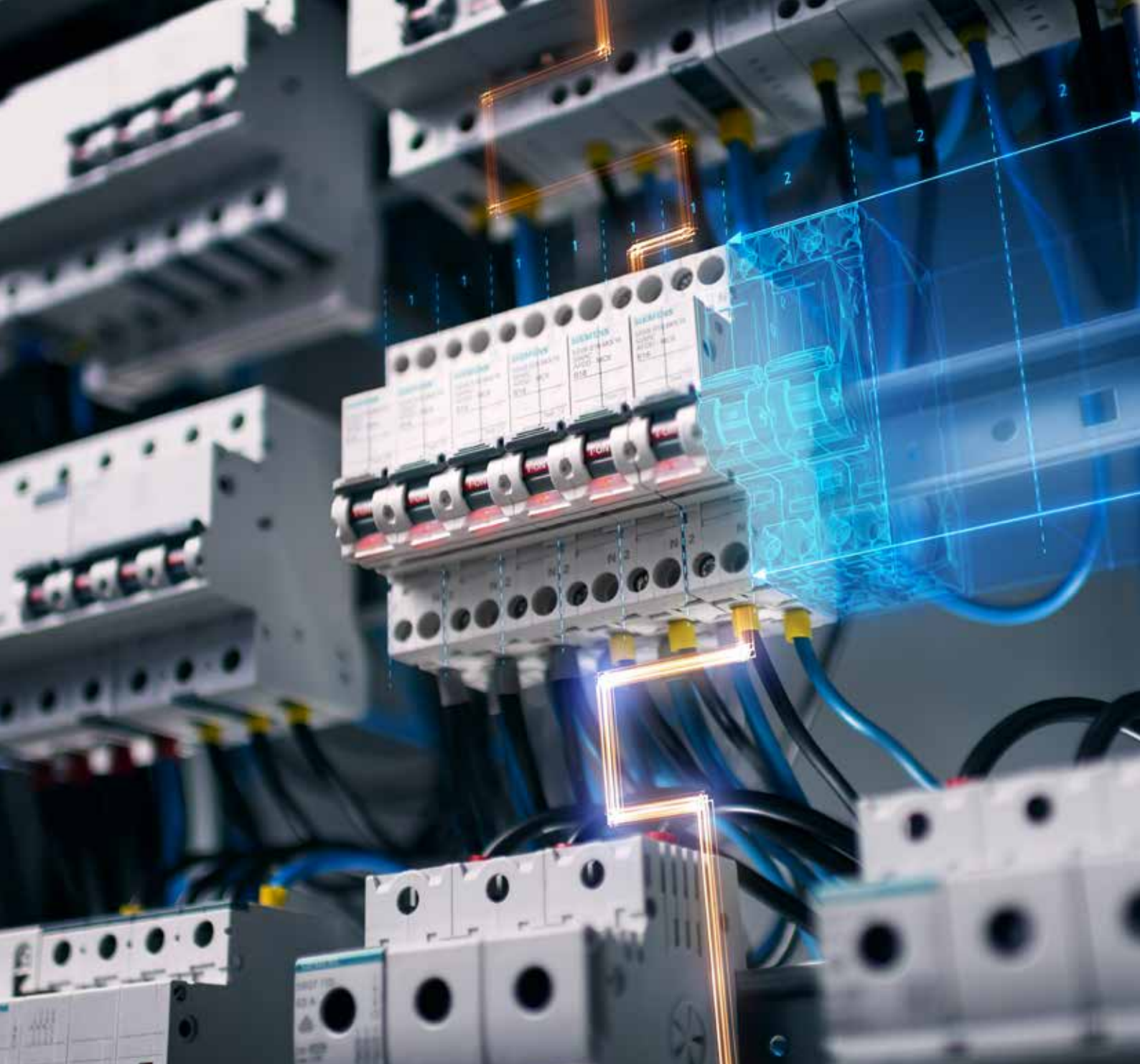

PROTECCIÓN EN AC Y DC

Pequeños interruptores automáticos SENTRON para montaje en riel DIN

[siemens.com/MCB](https://www.siemens.com/MCB)

SIEMENS

Interruptores automáticos para montaje en riel din

LÍNEA 5SL6 - para AC hasta 15kA

Curva tipo C

Aplicaciones Residenciales bajo IEC60898-1/-2

Aplicaciones Industriales bajo IEC 60947-2

Máxima Tensión AC 250 / 440V

Máxima Tensión DC 60V por polo



No. de Depósito	Tipo	Corriente Térmica In (A)	IEC 60898 / IEC 60947-2 Capacidad de ruptura en (kA)		Precio de lista COP
			127V / 220V	230V/ 400V	
Interruptores termomagnético de montaje en riel omega (DIN) monopolares					
100384551	5SL6105-7MB	0,5	15	6	32.400
100383960	5SL6101-7MB	1	15	6	32.400
100383961	5SL6102-7MB	2	15	6	32.400
100383962	5SL6104-7MB	4	15	6	32.400
100383963	5SL6106-7MB	6	15	6	19.100
100383964	5SL6110-7MB	10	10	6	19.100
100383965	5SL6116-7MB	16	10	6	19.100
100383966	5SL6120-7MB	20	10	6	19.100
100383967	5SL6125-7MB	25	10	6	19.100
100383968	5SL6132-7MB	32	10	6	19.100
100383969	5SL6140-7MB	40	15	6	19.100
100383980	5SL6150-7MB	50	15	6	19.100
100383981	5SL6163-7MB	63	15	6	19.100
Interruptores termomagnético de montaje en riel omega (DIN) bipolares					
100384552	5SL6205-7MB	0,5	15	6	76.100
100383982	5SL6201-7MB	1	15	6	76.100
100383983	5SL6202-7MB	2	15	6	76.100
100383984	5SL6204-7MB	4	15	6	76.100
100383985	5SL6206-7MB	6	15	6	39.800
100383986	5SL6210-7MB	10	10	6	39.800
100356237	5SL6216-7MB	16	10	6	39.800
100383987	5SL6220-7MB	20	10	6	39.800
100383988	5SL6225-7MB	25	10	6	39.800
100383989	5SL6232-7MB	32	10	6	39.800
100383990	5SL6240-7MB	40	15	6	39.800
100383991	5SL6250-7MB	50	15	6	39.800
100287860	5SL6263-7MB	63	15	6	39.800
Interruptores termomagnético de montaje en riel omega (DIN) tripolares					
100384553	5SL6305-7MB	0,5	15	6	98.700
100383992	5SL6301-7MB	1	15	6	98.700
100383993	5SL6302-7MB	2	15	6	98.700
100383994	5SL6304-7MB	4	15	6	98.700
100383995	5SL6306-7MB	6	15	6	69.000
100383996	5SL6310-7MB	10	10	6	69.000
100383997	5SL6316-7MB	16	10	6	69.000
100383998	5SL6320-7MB	20	10	6	69.000
100383999	5SL6325-7MB	25	10	6	69.000
100384000	5SL6332-7MB	32	10	6	69.000
100384001	5SL6340-7MB	40	15	6	69.000
100384002	5SL6350-7MB	50	15	6	69.000
100384003	5SL6363-7MB	63	15	6	69.000

(*) El Precio Lista no incluye IVA vigente
Precios sujetos a cambio sin previo aviso

Interruptores automáticos para montaje en riel din

LÍNEA 5SL4 - para AC hasta 20kA

Curva tipo C

Aplicaciones Residenciales bajo IEC60898-1/-2

Aplicaciones Industriales bajo IEC 60947-2

Máxima Tensión AC 250 / 440V

Máxima Tensión DC 60V por polo



No. de Depósito	Tipo	Corriente Térmica In (A)	IEC 60898 / IEC 60947-2 Capacidad de ruptura en (kA)		Precio de lista COP
			127V / 220V	230V/ 400V	
Interruptores termomagnéticos de montaje en riel omega (DIN) monopolares					
100400208	5SL4105-7RC	0,5	20	10	34.100
100273989	5SL4101-7	1	20	10	34.100
100395930	5SL4102-7RC	2	20	10	34.100
100395931	5SL4104-7RC	4	20	10	34.100
100395932	5SL4106-7RC	6	20	10	26.400
100395933	5SL4110-7RC	10	20	10	21.500
100395934	5SL4116-7RC	16	20	10	21.500
100395935	5SL4120-7RC	20	20	10	21.500
100395936	5SL4125-7RC	25	20	10	21.500
100395937	5SL4132-7RC	32	20	10	21.500
100395938	5SL4140-7RC	40	20	10	22.100
100395939	5SL4150-7RC	50	20	10	22.400
100395940	5SL4163-7RC	63	20	10	22.400
Interruptores termomagnéticos de montaje en riel omega (DIN) bipolares					
100400220	5SL4205-7RC	0,5	20	10	104.900
100274083	5SL4201-7	1	20	10	104.900
100395941	5SL4202-7RC	2	20	10	104.900
100395942	5SL4204-7RC	4	20	10	104.900
100395943	5SL4206-7RC	6	20	10	44.400
100395944	5SL4210-7RC	10	20	10	44.400
100395945	5SL4216-7RC	16	20	10	44.400
100395946	5SL4220-7RC	20	20	10	44.400
100395947	5SL4225-7RC	25	20	10	44.400
100395948	5SL4232-7RC	32	20	10	46.300
100395949	5SL4240-7RC	40	20	10	46.300
100395950	5SL4250-7RC	50	20	10	46.300
100395951	5SL4263-7RC	63	20	10	46.300
Interruptores termomagnéticos de montaje en riel omega (DIN) tripolares					
100400223	5SL4305-7RC	0,5	20	10	131.700
100274097	5SL4301-7	1	20	10	131.700
100395952	5SL4302-7RC	2	20	10	131.700
100395953	5SL4304-7RC	4	20	10	131.700
100395954	5SL4306-7RC	6	20	10	77.400
100395955	5SL4310-7RC	10	20	10	77.400
100395956	5SL4316-7RC	16	20	10	77.400
100395957	5SL4320-7RC	20	20	10	77.400
100395958	5SL4325-7RC	25	20	10	77.400
100395959	5SL4332-7RC	32	20	10	80.700
100395960	5SL4340-7RC	40	20	10	80.700
100395961	5SL4350-7RC	50	20	10	80.700
100395962	5SL4363-7RC	63	20	10	80.700
100027406	5SP4380-7	80	10	10	462.800
100027408	5SP4391-7	100	10	10	475.000

(*) El Precio Lista no incluye IVA vigente
Precios sujetos a cambio sin previo aviso

Interruptores automáticos DC para montaje en riel din

LÍNEA 5SY5 - para DC 10kA - 15kA

Estandar IEC / EN 60898-2 y UL 1077
 Tensión de empleo para DC de 24 hasta 1000V
 y Tensión asignada para AC 250V/440V
 Curva de disparo tipo C, disparo magnético entre 5 y 10 veces In.
 Al conectar la corriente DC, tener en cuenta la polaridad especificada y conexión

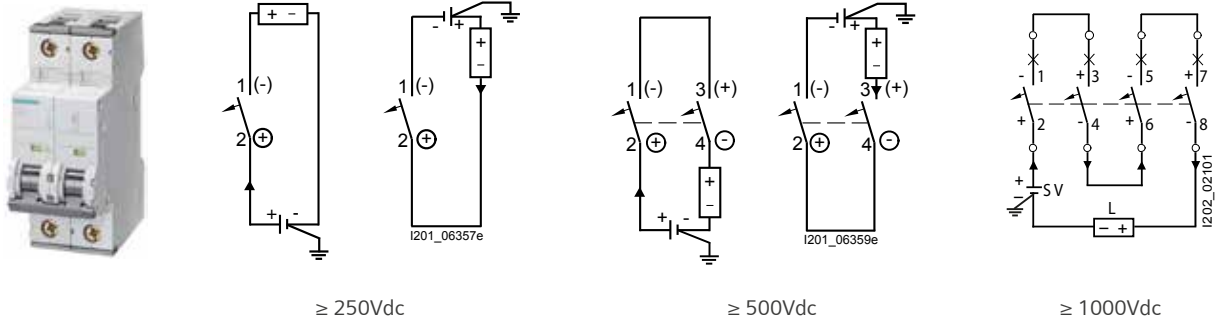

No. de Depósito	Tipo	Corriente Térmica In (A)	IEC 60898 / IEC 60947-2 Capacidad de ruptura en (kA) DC	Precio de lista COP
Interruptores termomagnéticos de montaje en riel omega (DIN) monopolares				
100028061	5SY5105-7	0,5	10 / 15	103.600
100020074	5SY5101-7	1	10 / 15	103.600
100020075	5SY5102-7	2	10 / 15	103.600
100042122	5SY5103-7	3	10 / 15	103.600
100028060	5SY5104-7	4	10 / 15	103.600
100020077	5SY5106-7	6	10 / 15	103.600
100020078	5SY5110-7	10	10 / 15	96.900
100028063	5SY5116-7	16	10 / 15	96.900
100028064	5SY5120-7	20	10 / 15	96.900
100028065	5SY5125-7	25	10 / 15	96.900
100028066	5SY5132-7	32	10 / 15	103.600
100028067	5SY5140-7	40	10 / 15	129.600
100028068	5SY5150-7	50	10 / 15	155.100
100028069	5SY5163-7	63	10 / 15	183.400
Interruptores termomagnéticos de montaje en riel omega (DIN) bipolares				
100028070	5SY5205-7	0,5	10 / 15	280.900
100020080	5SY5201-7	1	10 / 15	280.900
100020081	5SY5202-7	2	10 / 15	280.900
100025586	5SY5203-7	3	10 / 15	280.900
100025831	5SY5204-7	4	10 / 15	280.900
100020082	5SY5206-7	6	10 / 15	280.900
100020084	5SY5210-7	10	10 / 15	265.100
100020086	5SY5216-7	16	10 / 15	265.100
100020087	5SY5220-7	20	10 / 15	265.100
100020088	5SY5225-7	25	10 / 15	265.100
100020089	5SY5232-7	32	10 / 15	280.900
100020090	5SY5240-7	40	10 / 15	366.000
100020091	5SY5250-7	50	10 / 15	438.700
100020092	5SY5263-7	63	10 / 15	508.700

(*) El Precio Lista no incluye IVA vigente
 Precios sujetos a cambio sin previo aviso

Accesorios 5ST para interruptores RIEL DIN



5ST3010



5ST3020



5ST3030



5ST3040

No. de Depósito	Tipo	Descripción	Contactos Auxiliares	Empaque (Unidades)	Precio de lista por unidad COP
Accesorios para pequeños interruptores automáticos e interruptores diferenciales					
100020249	5ST3010	Contactos auxiliares	1NA+1NC	1	72.000
100020250	5ST3020	Contactos de alarma para señalización por falla	1NA+1NC	1	110.100
100096502	5ST3022	Contactos auxiliares de señalización por falla	2NC	1	154.400
100027366	5ST3030	Bobina de disparo emisión de corriente 110...415 Vac, 110...220 Vdc	-	1	199.700
100027368	5ST3040	Bobina de mínima tensión 230VAC	2 NA	No apto para 5SL6, 5SM	342.000
100384380	5ST3805-1	Accesorio para adosar componente adicionales. Juego x 5	-	1	66.800



5ST2504



5ST2508



5ST2503

Bloques de distribución IEC 1000/1500 V AC/DC

100181101	5ST2504	Bloque de distribución. 1 Polo, 80A, entrada/salida [3x 14-4AWG] / [8x 14-10AWG]	1	47.100
100207175	5ST2505	Bloque de distribución. 1 Polo, 125A, entrada/salida [1x 8-2AWG + 1x 14-4AWG] / [6x 14-4AWG]	1	101.800
100074830	5ST2507	Bloque de distribución. 1 Polo, 160A, entrada/salida [1x 8-2/0AWG] / [6x 14-4AWG]	1	166.300
100096551	5ST2508	Bloque de distribución. 1 Polo, 250A, entrada/salida [1x 2-4/0AWG] / [4x 16-8AWG + 5x 14-6AWG + 2x 14-2AWG]	1	219.600
100321074	5ST2511	Bloque de distribución. 1 Polo, 350A, entrada/salida [1x 3/0-350MCM] / [2x 14-2AWG + 5x 14-6AWG + 4x 14-8AWG]	1	334.000
100274113	5ST2501	Bloque de distribución. 4 Polos, 80A, entrada / salida [4 x 2,5-16mm ²] / [32x 1,5-10mm ²]	1	131.100
100274115	5ST2502	Bloque de distribución. 4 Polos, 125A, entrada / salida [4 x 6-35mm ²] / [20x 1,5-6mm ² + 8x 4-16mm ²]	1	138.000
100274116	5ST2503	Bloque de distribución. 4 Polos, 160A, entrada / salida [4x 10-50mm ²] / [32x 2,5-16mm ² + 12x 10-35mm ²]	1	411.700

- Importación bajo pedido

(*) El Precio Lista no incluye IVA vigente
Precios sujetos a cambio sin previo aviso

Accesorios 5ST para interruptores riel

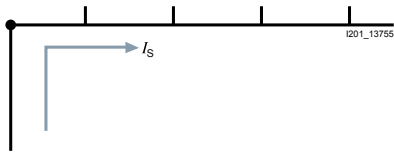

Conexión final 63/80 Amp.

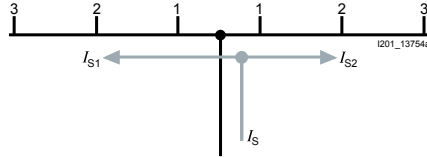

Conexión central 100/130 Amp.

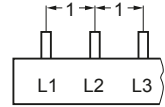

5ST3730

No. de Depósito	Tipo	Descripción	Empaque (Unidades) ²⁾	Precio de lista por unidad COP
Peine de cobre 10MM2 63/100AMP¹⁾ sin espacio para accesorio 56 Polos = 1016MM longitud				
100281332	5ST3731	Barra colectoras clavija protegido contra contacto, monopolar, sin tapas finales	1	92.700
100376986	5ST3735	Barra colectoras clavija protegido contra contacto, bipolar, sin tapas finales	1	170.400
100197248	5ST3740	Barra colectoras clavija protegido contra contacto, tripolar, sin tapas finales	1	190.100
• 100376987	5ST3746	Barra colectoras clavija protegido contra contacto, tetrapolar, sin tapas finales	1	418.700
Peine de cobre 16MM2 80/130AMP¹⁾ sin espacio para accesorio 56 Polos = 1016MM longitud				
100042423	5ST3701	Barras colectoras protección contra contactos, monopolar, sin tapa final	1	92.700
100042424	5ST3705	Barras colectoras protección contra contactos, bipolar, sin tapa final	1	240.200
100042194	5ST3710	Barras colectoras protección contra contactos, tripolar, sin tapa final	1	360.200
• 100107197	5ST3716	Barras colectoras protección contra contactos, tetrapolar, sin tapa final	1	545.700
Accesorios				
100042129	5ST3750	Tapa final para clavija barra colectoras bipolar y tripolar	10	4.500
100042443	5ST3748	Tapa final para clavija barra colectoras monopolar	10	4.500
• 100028009	5ST3655	Protección contra contacto para conexiones libres amarillo	10	11.800
100342277	5SH5330	Borne de conexión 25mm ² versión tipo vastago con aislamiento en parte trasera entrada de cables recta.	25	45.900
100342278	5SH5331	Borne de conexión 25mm ² versión tipo vastago con aislamiento en parte trasera entrada de cables derecha.	25	43.100

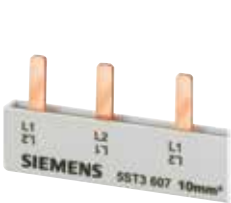

5ST3734



5ST3750



5ST3655



5ST3748



5SH5330



5SH5331

Notas:

- 1) De acuerdo con el punto de conexión (final/central).
- 2) La venta es por múltiplos de UE (unidades de empaque). Consultar condiciones de cantidades mínimas.

- Importación bajo pedido

(*) El Precio Lista no incluye IVA vigente
Precios sujetos a cambio sin previo aviso

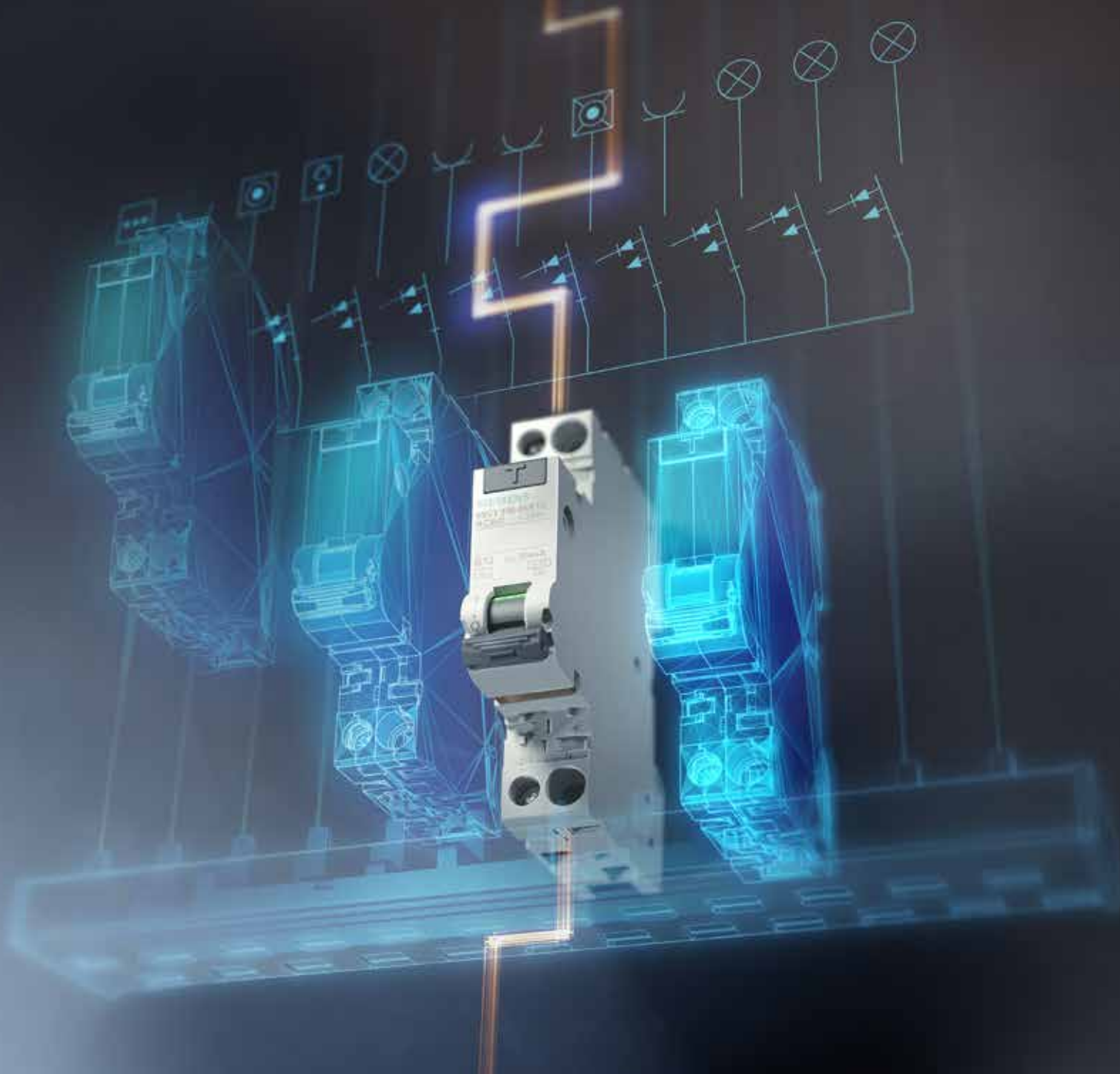

PROTECCIÓN TIPO A Y TIPO AC

Interruptores diferenciales SENTRON para montaje en riel DIN

[siemens.com/RCCB](https://www.siemens.com/RCCB)

SIEMENS

Selecciona el tipo de protección correcto



Protección contra fallas eléctricas

“Protección contra contacto indirecto”

Protege a las personas en caso de contacto con electricidad externa: Partes conductuales de equipos (máquinas eléctricas y electrodomésticos) o sistemas (calefacción y tuberías).

Protección complementaria

“Protección en caso de contacto directo” con $I_{\Delta n} = 30 \text{ mA}$

Protege a los individuos cuando entran en contacto directo con una parte activa que se encuentra en condiciones normales de operación, en caso de que la protección básica no actúe.

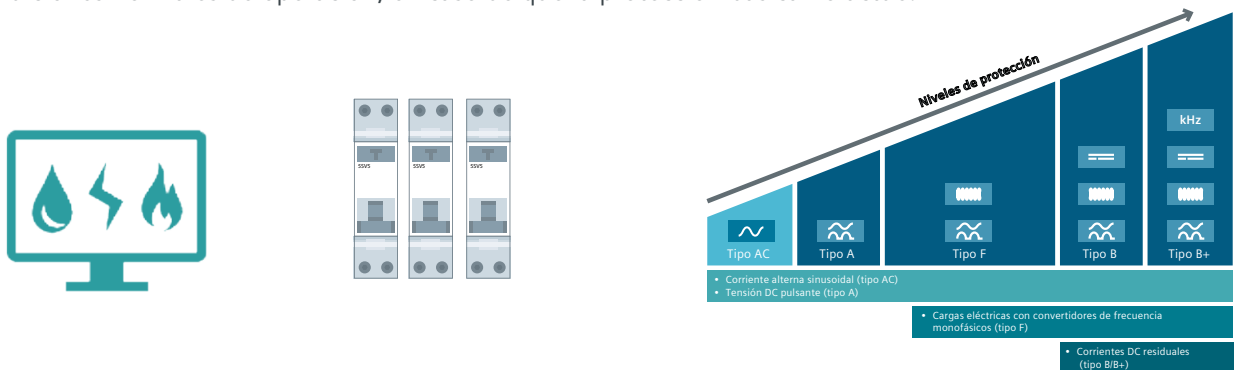

Cómo seleccionar el tipo de interruptor de corriente residual (RCCB)?

Antes de conectar equipos eléctricos a la red que requieran protección de corriente residual debes tener en cuenta los siguientes criterios de selección

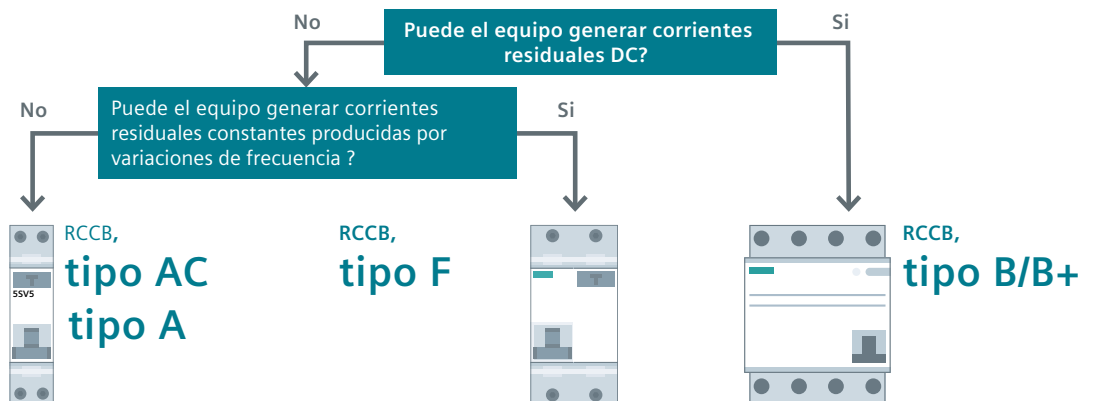

Interruptores diferenciales

Protección para personas, equipos e instalaciones

NUEVO

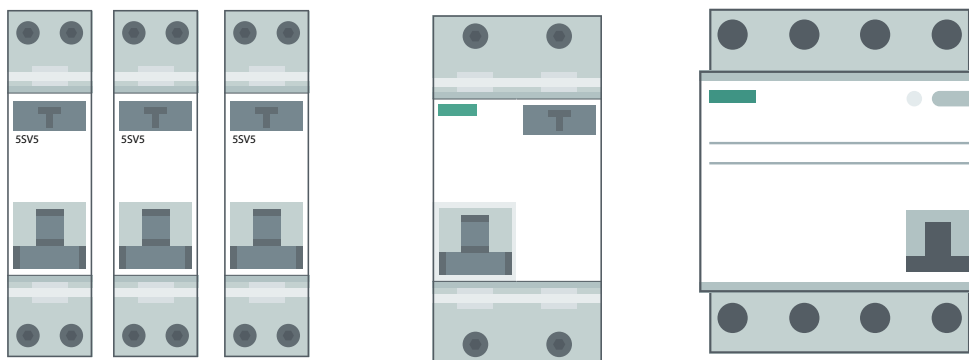

No. de Depósito	Tipo	Corriente Termica	Sensibilidad (mA)	Tipo	Empaque (Unidades)	Precio de lista COP
Interruptor combinado Bipolar diferencial + Termomagnético (RCBO)						
100329199	5SU1356-1KK25	25	30	TIPO AC	1	562.200
100402806	5SU1324-6FA25	25	30	TIPO A	1	783.400
Interruptor diferencial bipolar						
100501603	5SV5111-0	16	10	TIPO AC	1	142.900
100404892	5SV5312-0	25	30	TIPO AC	1	150.300
100404893	5SV5314-0	40	30	TIPO AC	1	151.000
100404894	5SV5316-0	63	30	TIPO AC	1	233.100
100387203	5SV4317-0	80	30	TIPO AC	1	275.500
100321844	5SM3318-0KK	100	30	TIPO AC	1	288.300
Interruptor diferencial tetrapolar						
100404895	5SV5342-0	25	30	TIPO AC	1	204.200
100404896	5SV5344-0	40	30	TIPO AC	1	206.200
100404897	5SV5346-0	63	30	TIPO AC	1	310.600
100373961	5SV4347-0	80	30	TIPO AC	1	389.300
100370381	5SM3348-0	100	30	TIPO AC	1	398.000
Interruptor diferencial bipolar						
100501607	5SV5612-0	25	300	TIPO AC	1	150.300
100429859	5SV5614-0	40	300	TIPO AC	1	150.900
100501608	5SV5616-0	63	300	TIPO AC	1	169.000
100410188	5SV4617-0	80	300	TIPO AC	1	289.400
100410189	5SM3618-0KK	100	300	TIPO AC	1	304.800
Interruptor diferencial tetrapolar						
100429858	5SV5642-0	25	300	TIPO AC	1	204.500
100429857	5SV5644-0	40	300	TIPO AC	1	229.800
100501609	5SV5646-0	63	300	TIPO AC	1	269.600
100373962	5SV4647-0	80	300	TIPO AC	1	414.800
100410192	5SM3648-0	100	300	TIPO AC	1	430.000

(*) El Precio Lista no incluye IVA vigente
Precios sujetos a cambio sin previo aviso

Interruptor detector de arco para montaje en RIEL DIN Relé vigilante de corriente diferencial para montaje en RIEL DIN



5SM6011-2



5SV8000



5SV8200

No. de Depósito	Tipo	Corriente Térmica	Tensión Asignada Un	Tipo	Empaque	Precio de lista COP
Bloque detector de arco 1+N						
100398274	5SM6011-2	16	230Vac		1	852.000
	Tipo	Corriente diferencial	Modelo	Tiempo de respuesta	Empaque	
Monitor de corriente residual						
100040502	5SV8000-6KK	0,03...3 A. Tipo A 3...5 A. Tipo AC	Análogo (1 canal)	0,02...5 s	1	1.144.200
100069631	5SV8200-6KK	0,03...3 A. Tipo A 5...30 A. Tipo AC	Digital (4 canales)	0,02...10 s	1	2.917.800
	Tipo	Soporte	Diámetro Interior (mm)	Empaque		
Transformador sumador de corriente						
100069629	5SV8701-0KK	Para riel DIN	30	1	413.700	
100040503	5SV8703-0KK	Riel DIN 1) / Mural	70	1	604.900	
100069626	5SV8704-0KK	Riel DIN 1) / Mural	105	1	885.800	
100040504	5SV8705-0KK	Mural	140	1	1.874.200	
100040505	5SV8706-0KK	Mural	210	1	2.752.800	

(* El Precio Lista no incluye IVA vigente
Precios sujetos a cambio sin previo aviso

Protecciones contra sobretensiones transitorias Línea 5SD7 - DPS

1 AÑO

GARANTÍA



Sobretensiones Transitorias.

Se producen a causa de descargas de rayos, operaciones de maniobra en circuitos eléctricos y descargas electrostáticas. Las sobretensiones son muy cortas y tienen una duración del orden de millonésimas de segundo. No obstante, las tensiones suelen presentar niveles muy elevados y suponen un alto riesgo de causar daños o de destruir sistemas eléctricos y electrónicos. Para evitar que las sobretensiones destruyan los equipos eléctricos es necesario la utilización de pararrayos y descargadores de sobretensión.

Descargadores de sobretensión del tipo 2.

Se instalan en el cuadro principal o en el cuadro secundario detrás de los descargadores de pararrayos del tipo 1. Protegen los sistemas de baja tensión contra sobretensiones transitorias debidas a la energía indirecta de rayos y operaciones de maniobra.

Características.

- Norma IEC 61643-11
- Instalación en riel DIN
- Con señalización visual mecánica de defecto que no consume energía adicional.
- El dispositivo de seccionamiento térmico que cada aparato lleva incluido proporciona una protección sumamente eficiente. En caso de una sobrecarga, el descargador de sobretensión es separado de la red, y la instalación sigue funcionando.
- Módulos de protección enchufables. A la hora de cambiar los módulos de protección no es necesario realizar trabajos de desmontaje en los cables eléctricos. Para medir el aislamiento sólo hay que quitar los módulos de protección, lo que garantiza el seccionamiento seguro de la red.
- Disponibles con un contacto de señalización remota que señala el fallo del aparato.

No. de Depósito	Tipo	Número de polos	Tensión máxima Uc (V) L-N	Corriente de descarga x fase I _{max} (kA)	Nivel de protección Up (kV)	Señalización remota	Precio de lista COP	
Descargadores de sobretension, tipo 1, 10/350µs								
• 100376992	5SD7411-2	1P	800	35	≤ 4,5	Si	3.580.800	
• 100074840	5SD7413-1	3P	350	75	≤ 1,5	Si	4.215.000	
• 100027491	5SD7414-1	4P	350	100	≤ 1,5	Si	5.698.800	
Descargadores de sobretension, tipo 1/Tipo 2, 8/20µs								
• 100391624	5SD7413-3	3P	335	150	≤ 1,2	Si	2.658.000	
Descargadores de sobretension, tipo 1 y 2, 10/350µs + 8/20µs								
• 100027671	5SD7443-1	3P	350	75	≤ 1,5	Si	4.518.700	
• 100027672	5SD7444-1	4P	350	100	≤ 1,5	Si	6.151.800	
Descargadores de sobretensión, tipo 2, 8/20µs								
• 100027676	5SD7461-0	1P	350	40	≤ 1,4	No	406.000	
• 100059720	5SD7461-1	1P	350	40	≤ 1,4	Si	521.300	
Descargadores de sobretensión, tipo 2, enchufable 8/20µs								
• 100020413	5SD7481-0	1P, N/PE	260	40	≤ 1,5	No	484.500	
• 100074841	5SD7463-0	3P	350	40	≤ 1,4	No	1.167.900	
• 100074842	5SD7463-1	3P	350	40	≤ 1,4	Si	1.481.700	
• 100074846	5SD7473-1	3P	580	30	≤ 2,5	Si	1.908.400	
• 100027451	5SD7464-0	4P	350	40	≤ 1,4	No	1.529.000	
• 100070477	5SD7464-1	4P	350	40	≤ 1,4	Si	1.697.300	
Accesorios para descargadores de sobretensión tipo enchufable								
• 100059724	5SD7468-1	Módulo enchufable para descargadores de sobretensión 5SD746 TIPO 2						360.800
• 100027455	5SD7488-0	Módulo enchufable para descargadores de sobretensión 5SD7481 TIPO 2						448.400

- Importación bajo pedido

(*) El Precio Lista no incluye IVA vigente
Precios sujetos a cambio sin previo aviso

SIMARIS Design

El software de diseño SIMARIS design facilita la planificación y cálculo de la red eléctrica de sistemas de distribución. Permite el cálculo de la corriente de cortocircuito, el flujo de carga, caída de tensión y el balance energético.



SIMARIS Project

El software SIMARIS Project proporciona una visión general de los requerimientos de espacio para su sistema de distribución de energía, desde el nivel de media tensión hasta el cuadro de distribución de las instalaciones eléctricas en baja tensión.



SIMARIS Curves

El software SIMARIS Curves permite visualizar las curvas características, con bandas de tolerancia. Además de contar con las opciones de ajuste de los parámetros específicos de los dispositivos de protección y fusibles en baja tensión.



PAQUETE DE HERRAMIENTAS DE
PLANEACIÓN DE DISEÑO ELÉCTRICO

SIMARIS Suite

[siemens.com/SIMARIS](https://www.siemens.com/SIMARIS)

SIEMENS

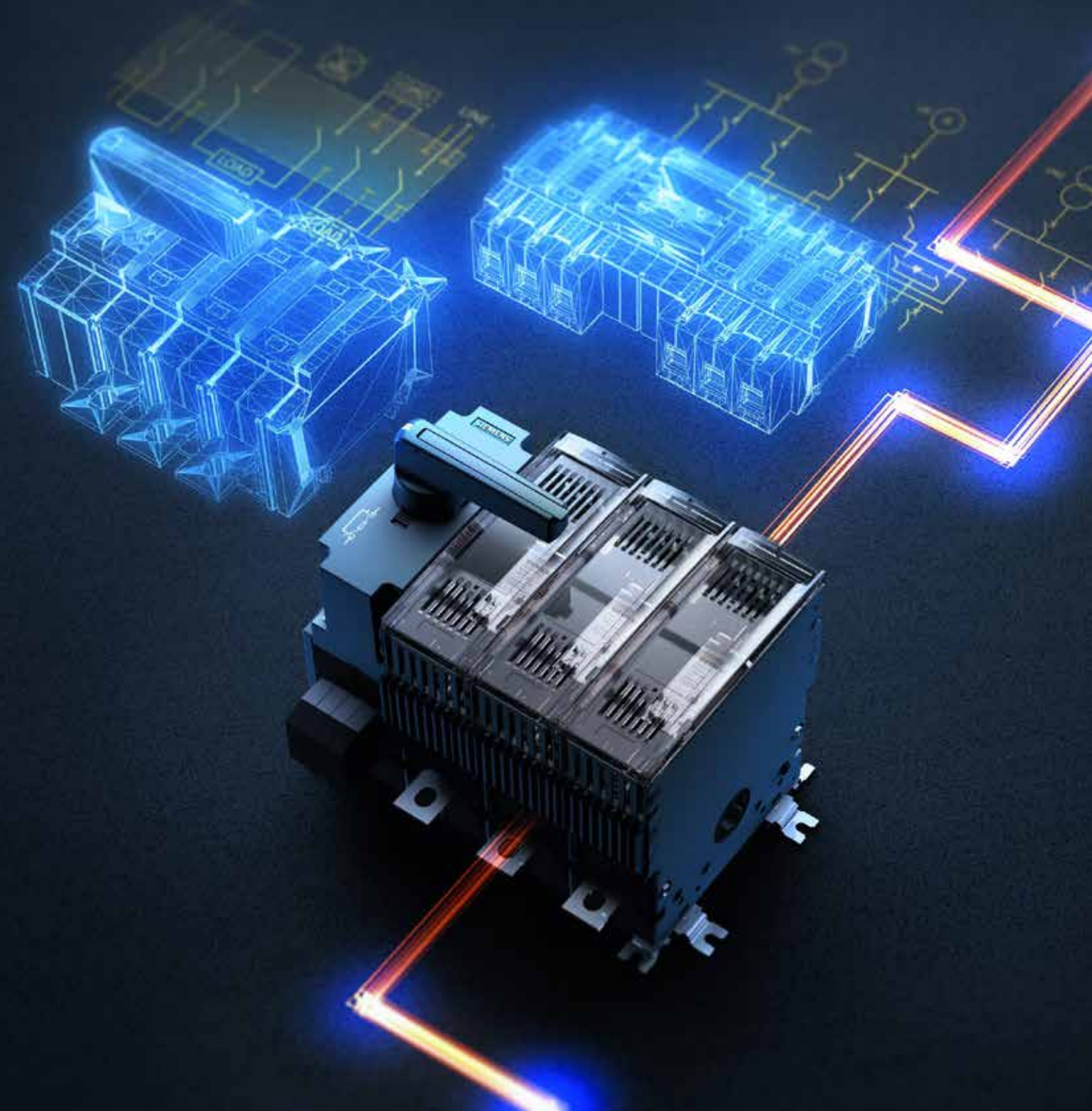

SECCIONADORES 3LD, 3KD Y SAFETY SWITCHES

Seccionadores SENTRON

www.siemens.com/switching-devices

SIEMENS

Seccionadores LÍNEA 3LD

Los seccionadores 3LD están diseñados como elementos de desconexión en caso de Emergencia y/o mantenimiento en plantas Industriales.



No. de Depósito	Tipo	Corriente térmica (A)	Contactos Auxiliares	Corriente condicionada de corto circuito soportada 500V	Empaque (Unidades)	Precio de lista COP
Interruptor-seccionador 3LD, 3 polos, IP 65, para montaje en puerta, bloqueable con hasta 3 candados. Accionamiento giratorio negro						
100330618	3LD2003-1TP51	16	1NA+1NC	50	1	110.600
100249634	3LD2103-1TP51	25	1NA+1NC	50	1	128.100
100330617	3LD2203-1TP51	32	1NA+1NC	50	1	145.400
100330616	3LD2504-1TP51	63	1NA+1NC	50	1	220.900
100330615	3LD2704-1TP51	100	1NA+1NC	50	1	232.300
100330614	3LD2804-1TP51	125	1NA+1NC	20	1	313.700

Interruptor-seccionador 3LD, 3P + N, IP 65, para montaje en puerta, bloqueable con hasta 3 candados. Accionamiento giratorio negro

100330720	3LD2305-1TL11	160	ver accesorios	50	1	686.300
100330721	3LD2405-1TL11	250	ver accesorios	50	1	918.700

Interruptor-seccionador 3LD, 3 polos, IP 65, en caja de material aislante, bloqueable con hasta 3 candados. Accionamiento giratorio negro

NUEVO	100028611	3LD2064-1GP51	16	1NA+1NC	50	1	110.600
	100028012	3LD2164-1GP51	25	1NA+1NC	50	1	128.100
	100028625	3LD2264-1GP51	32	1NA+1NC	50	1	145.400
	100028632	3LD2565-1GP51	63	1NA+1NC	50	1	220.900
	100218417	3LD2766-1GP51	100	1NA+1NC	50	1	232.300
	100028371	3LD2866-1GP51	125	1NA+1NC	50	1	313.700

Contactos Auxiliares, para seccionador 3LD

100021768	3LD9200-5B	Bloque de contactos Auxiliares 1NO+1NC, para seccionadores 3LD.	1	40.300
100021772	3LD9200-5C	Bloque de contactos Auxiliares 1NO+1NC, para seccionadores 3LD en Caja de Material Aislante.	1	40.300



- ① Seccionador 3LD2
- ② 4to polo (Conductor de Neutro)
- ③ Bloque de contactos 1NA+1NC, lado izquierdo o derecho
- ④ Placa de inscripción en alemán/inglés
- ⑤ Tapa cubrebornes tripolar
- ⑥ Tapa cubrebornes tetrapolar
- ⑦ Terminal para N o PE
- ⑧ Accionamiento en puerta con mecanismo rotativo
- ⑨ Accionamiento en puerta con mecanismo a maneta

(*) El Precio Lista no incluye IVA vigente
Precios sujetos a cambio sin previo aviso

Seccionadores LÍNEA 3LD

Los seccionadores 3LD están diseñados como elementos de desconexión en caso de Emergencia y/o mantenimiento en plantas Industriales.



No. de Depósito	Tipo	Corriente térmica (A)	Contactos Auxiliares	Corriente condicionada de corto circuito soportada 500V	Empaque (Unidades)	Precio de lista COP
Interruptor-seccionador 3LD, 3 polos, IP 65, para montaje en puerta, bloqueable con hasta 3 candados.						
Accionamiento giratorio rojo/amarillo						
100028607	3LD2003-1TP53	16	1NA+1NC	50	1	110.600
100028612	3LD2103-1TP53	25	1NA+1NC	50	1	128.100
100027636	3LD2203-1TP53	32	1NA+1NC	50	1	145.400
100330378	3LD2504-1TP53	63	1NA+1NC	50	1	220.900
100330583	3LD2704-1TP53	100	1NA+1NC	50	1	232.300
100330584	3LD2804-1TP53	125	1NA+1NC	20	1	313.700
Interruptor-seccionador 3LD, 3P + N, IP 65, para montaje en puerta, bloqueable con hasta 3 candados.						
Accionamiento giratorio rojo/amarillo						
100330709	3LD2305-1TL13	160	ver accesorios	50	1	686.300
100255374	3LD2405-1TL13	250	ver accesorios	50	1	918.700
Interruptor-seccionador 3LD, 3 polos, IP 65, en caja de material aislante, bloqueable con hasta 3 candados.						
Accionamiento giratorio rojo/amarillo						
100028010	3LD2064-0TB53	16	ver accesorios	50	1	116.600
100021765	3LD2164-0TB53	25	ver accesorios	50	1	139.500
100021766	3LD2264-0TB53	32	ver accesorios	50	1	162.800
100021767	3LD2565-0TB53	63	ver accesorios	50	1	290.500
100021598	3LD2766-0TB53	100	ver accesorios	50	1	638.500
100021604	3LD2866-0TB53	125	ver accesorios	50	1	1.176.100
Contactos Auxiliares, para seccionador 3LD						
100021768	3LD9200-5B	Bloque de contactos Auxiliares 1NO+1NC, para seccionadores 3LD.			1	40.300
100021772	3LD9200-5C	Bloque de contactos Auxiliares 1NO+1NC, para seccionadores 3LD en Caja de Material Aislante.			1	40.300

(*) El Precio Lista no incluye IVA vigente
Precios sujetos a cambio sin previo aviso

Seccionadores

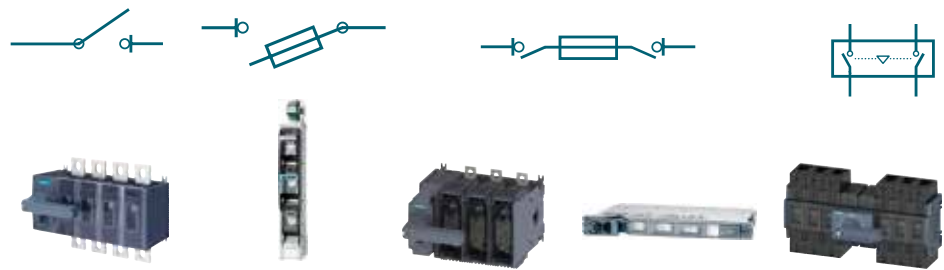

	Seccionadores	Seccionador fusible	Seccionador para fusible		Equipo de transferencia
	Seccionador 3KD	Seccionador Fusible 3NJ4	Seccionador con fusible 3KF	Seccionador con fusible 3NJ6	Transferencias Manual 3KC
Voltaje de operación AC máx.	1000	690	690	230...690	690
Voltaje de operación DC 2 conductores en serie	220		220	230...440	
Voltaje de operación DC 3 conductores en serie	440		440		
Corriente Nominal In	16 a 1600 A	160 a 2000 A	32 a 800 A	160 a 630 A	16 a 1600 A
Numero de polos	3, 4 y 6 polos	3 Polos	3 y 4 Polos	3 y 4 Polos	3 y 4 Polos
Corriente cortocircuito máx.	100kA	120kA	100kA	100kA	
Selecciona categoría utilización	AC-23A DC-23A	AC-23B	AC-23A DC-23A	AC-23B DC-23B	
Tipo de conexión	Box terminal Flat terminal	Box terminal Flat terminal, V terminal connection Stud connector	Box terminal Flat terminal	Flat terminal V terminal connection	Box terminal Flat terminal
Tamaño fusible	Sin fusible	NH000 up to NH4	NH000 up to NH3	NH000 up to NH3	Sin fusible
Montaje	Floor mounting, standard mounting rail	Mounting on busbar for 60 mm, 100 mm, 185 mm	Floor mounting, standard mounting rail	Draw-out technology for 185 mm busbar system	Floor mounting, standard mounting rail

(* El Precio Lista no incluye IVA vigente
Precios sujetos a cambio sin previo aviso

Seccionadores LÍNEA 3KD



3KD9,15-1
con terminal de caja
Seccionador conexión
con terminal plano



3KD9,15-2



Seccionador conexión
con terminal de caja



Seccionador conexión
con terminal plano

No. de Depósito	Tipo	Tamaño	Corriente térmica [A]	Corriente condicionada de corto circuito soportada* 500V	Empaque (Unidades)	Precio de lista COP
-----------------	------	--------	-----------------------	--	--------------------	---------------------

Unidad Básica Seccionadores de desconexión, con función de Aislamiento seguro para labores de mantenimiento, 3 polos, mecanismo operación en el centro, conexión en terminal plano, requiere mecanismo de operación¹⁾.

• 100330603	3KD4030-OPE20-0	3	315	100	1	1.092.200
• 100330601	3KD4230-OPE20-0	3	400	100	1	1.201.400
• 100330600	3KD4430-OQE20-0	4	500	100	1	1.638.300
• 100330599	3KD4630-OQE20-0	4	630	100	1	1.965.700
• 100330598	3KD4830-OQE20-0	4	800	100	1	2.511.700
• 100330596	3KD5030-ORE20-0	5	1000	100	1	4.586.200
• 100330595	3KD5230-ORE20-0	5	1250	80	1	6.333.100
• 100330594	3KD5430-ORE20-0	5	1600	80	1	7.752.600

No. de Depósito	Tipo	Tamaño	Descripción	Empaque (Unidades)	Precio de lista COP
-----------------	------	--------	-------------	--------------------	---------------------

Mecanismos para accionamiento directo para seccionador 3KD

• 100354367	3KD9301-1	3	Para 3KD.....-P	1	106.600
• 100354368	3KD9401-1	4	Para 3KD.....-Q	1	126.000
• 100354369	3KD9501-1	5	Para 3KD.....-R	1	181.600

Mecanismos Giratorios para montaje en Puerta, para seccionador 3KD

• 100391119	8UD1141-2AF21	3	Para 3KD.....-P	1	166.600
• 100392946	8UD1151-3AF21	4	Para 3KD.....-Q	1	214.200
• 100392947	8UD1161-4AF21	5	Para 3KD.....-R	1	322.200

Mecanismos Giratorios para montaje en Puerta Rojo y Amarillo, para seccionador 3KD

• 100392948	8UD1151-3AF21	3	Para 3KD.....-P	1	166.600
-------------	---------------	---	-----------------	---	---------

Notas:

1) Para bloques auxiliares a partir del tamaño 3, seleccionar las referencias 3SU1

* Válido para combinación de 3KD con fusibles tipo 3NA característica gG aguas arriba

- Importación bajo pedido

(* El Precio Lista no incluye IVA vigente
Precios sujetos a cambio sin previo aviso

SAFETY SWITCH

Seccionador de seguridad en caja
 Cumple norma UL
 NEMA 3R
 Sellado contra la lluvia
 480 Volt AC / 600 Volt AC / 250 Volt DC
 SAFETY SWITCH



H F 3 6 4 N R CU A

<p>Switch Type</p> <ul style="list-style-type: none"> L = General Duty 10kA AIC Max. (Plug Fused & 60A Max Non-Fused) G = General Duty H = Heavy Duty DT = Double Throw DTG = General Duty DT 	<p>Series Type</p> <ul style="list-style-type: none"> A = 400A, 600A Omit = 30A-200A, 800A-1200A
<p>Fused or Non-Fused</p> <ul style="list-style-type: none"> F = Fused N = Non-Fused 	<p>Special Applications with:</p> <ul style="list-style-type: none"> CH = Crouse Hines Receptacle CJ = Factory J Fuse Spacings CR = Class R Clips Installed CU = Factory Installed Copper Lugs G = Factory Installed Ground Bar H = Height or Size Reduced L = Oversized Enclosure PN = Pyle-National Receptacle PV = Photovoltaic rated PVPG = Photovoltaic rated, Positive Ground W = Viewing window
<p>Number of Poles</p> <ul style="list-style-type: none"> 1 = 1 4 = 4 2 = 2 6 = 6 3 = 3 	<p>Enclosure Type:</p> <ul style="list-style-type: none"> Omit = Type 1, Indoor R = Type 3R, Outdoor S = Type 4/4X, Stainless Steel SS = Type 4 / 4X, 316 Grade Stainless Steel X = Type 4 / 4X, Non-Metallic J = Type 12, Industrial XL = Type 4 / 4X, Non-Metallic Less Line and Load Lugs
<p>Voltage</p> <ul style="list-style-type: none"> 1 = 120V or 120/240V 2 = 240V 6 = 600V 	<p>With or Without Neutral</p> <ul style="list-style-type: none"> Omit = Less Neutral N = With Neutral
<p>Amperes</p> <ul style="list-style-type: none"> 1 = 30A 5 = 400A 2 = 60A 6 = 600A 3 = 100A 7 = 800A 4 = 200A 8 = 1200A 	

Safety Switch

100271461	HNF361R	Safety Switch 30 A, 600VAC, 3 Polos	776.300
100271803	HNF362R	Safety Switch 60 A, 600VAC, 3 Polos	979.700
100332709	HNF363R	Safety Switch 100 A, 600VAC, 3 Polos	1.162.100
100271804	HNF364R	Safety Switch 200 A, 600VAC, 3 Polos	2.320.400
100363740	HNF365RA	Safety Switch 400 A, 600VAC, 3 Polos	5.215.800

Accesorios

100048385	HA161234	Contacto auxiliar para Safety Switch 30-200A 1NO+1NC	616.800
100292612	HA265678	Contacto auxiliar para Safety Switch 400-1200A 2NO+2NC	1.450.800

(*) El Precio Lista no incluye IVA vigente
 Precios sujetos a cambio sin previo aviso



MEDIDORES SENTRON PAC
SOFTWARE DE PARAMETRIZACIÓN Y GESTIÓN DE ENERGÍA

Gestión, Monitoreo y Calidad de Energía

[siemens.com/powermonitoring](https://www.siemens.com/powermonitoring)

SIEMENS

Gestión, Monitoreo y Calidad de Energía

Medidores SENTRON PAC

Características



PAC2200



PAC3120



PAC3200T



PAC3220



PAC4200



9410



9810

	PAC2200	PAC3120	PAC3200T	PAC3220	PAC4200	9410	9810
Potencia, energía y demanda							
Tensión/corriente: por fase, promedio	•	•	•	•	•	•	•
Tensión/corriente: desbalance	•	•	•	•	•	•	•
Potencia: real (kW), reactiva (kVAR), aparente (kVA), factor de potencia, frecuencia	•	•	•	•	•	•	•
Energía: bidireccional, importación, exportación	•	•	•	•	•	•	•
Energía kWh: total, neta	•	•	•	•	•	•	•
Demanda: bloqueo, estapas de tiempo	•	•	•	•	•	•	•
Demanda: predicción térmica						•	•
Análisis de la calidad de la energía							
Monitoreo de perturbaciones Sag(Dip)/Swell						•	•
Detección de la dirección de las perturbaciones de tensión						•	•
Captura transientes de alta velocidad							10MHz
Armónicos (individuales, pares, impares, totales) hasta		Solo THD	Solo THD	Solo THD	63rd	63rd	63rd
Tasa de muestreo, muestras/ciclo	135k	135k	135k	135k	204	256	1024
Flicker, armónicos según EN50160, IEC 6100-4-7 / 4-15						•	•
Configurable para IEEE 519-2014, SEMI/ITIC							•
Registros de datos y formas de onda							
Activación por un punto de ajuste, programado o señales externas						•	•
Registros de secuencia de eventos o registros de alarmas, registro de variables					•	•	•
Registros de mínimos y máximos		•	•	•	•	•	•
Memoria de registro de históricos	②	②	②	②	③	320MB	2GB
Datos de correo electrónico y registros de eventos							
Grabación de forma de onda						•	•
Forma de onda en formato COMTRADE con FTP						•	•
Sincronización de tiempo GPS	NTP/SNTP		NTP/SNTP	NTP/SNTP	SNTP	NTP/SNTP	NTP/SNTP
Sellos de tiempo, resolución en segundos	±1 seg		±1 seg	±1 seg	±0.1 seg.	±0.1 mseg	±0.1 mseg
Sincronización de tiempo - IEEE1588/IEC615888/PTP						•	•

① El 9410 es compatible con 0.2S con CT's de 0.5A, y 0.5S con CT's de 1A.

② Perfil de carga kWh/día durante 63 días. kWh/mes durante 24 meses

③ Perfil de carga kWh/15min durante 40 días.

(*) El Precio Lista no incluye IVA vigente
Precios sujetos a cambio sin previo aviso

PAC2200 PAC3120 PAC3200T PAC3220 PAC4200 9410 9810

Communication Ports, Protocols and I/O

() = Opcional

Puertos USB							2 (sin activar)
Puertos RS-485	(1)	1		(1)	(1)	1	2
Puertos Ethernet	(1)		1	2	1	2 (UTP)	2 (UTP)
Puertos PROFIBUS				(1)	(1)		
Puertos PROFINET				(2)	(2)		
Modbus RTU esclavo serial	(●)	●		(●)	(●)	●	●
Modbus RTU maestro serial						●	●
Modbus/TCP en los puertos Ethernet	(●)		●	●	●	●	●
Modbus TCP Maestro sobre Ethernet						●	●
BACnet MS/TP							
BACnet IP en los puertos Ethernet							
SNMP						●	●
DNP 3						●	●
IEC 61850						●	●
DHCP	(●)		●	●	●	● (IP v4/IP v6)	● (IP v4/IP v6)
RSTP						●	●
Protocolos de seguridad (HTTPS, SFTP, SSH, Secure Modbus)						HTTPS	HTTPS
Puerta de enlace Ethernet: 31 metros adicionales accesibles por RS-485					(●)	●	●
Múltiples maestros a través de Ethernet	3		3	3	3	8	8
Servidor web de a bordo - Tiempo real, Tendencias	(●)		●	●	●	●	●
Servidor web a bordo - Visualización de la forma de onda						●	●
Entradas analógicas				(1)	(1)	(16)	(16)
Salidas analógicas						(8)	(8)
Entradas digitales de estado/contador (complementos estándar/opcionales)	1	2	1	2 / (8)	2 / (8)	3 / (24)	8 / (24)
Salidas digitales de relé (controll/impulso)	1	2	1	2 / (4)	2 / (4)	1 / (8)	4 FA/2RO (8RO) ^a
Pantalla integrada	Blanco/ Negro	Blanco/ Negro		Blanco/ Negro	Blanco/ Negro	Color	Color

Puntos de ajuste, alarma y control

Puntos de ajuste, tiempo de respuesta mínimo		●	●	●	●	●	●
Fórmulas de matemáticas, lógica, trigonométricas, logarítmicas, de linealización		and/or, ><	and/or, ><	and/or, ><	and/or, ><	●	●
Alarmas multi-condiciones		●	●	●	●	●	●
Alarma vía correo electrónico						●	●

Estándares (medición para facturación)

ANSI C12.1 accuracy compliant	1.0					●	●
ANSI C12.20		0.5	0.5	0.5	0.2	0.2 ①	0.2
EN50160 Compliance Reporting						●	● (Ed4)
IEC 61000-4-30 Class A/S						● (Class S Meter)	● (Class A Ed3)
IEC 61577-12 accuracy compliant	1.0	0.5	0.5	0.5			
IEC 62053-22 replaces IEC 60687 0.2S compliant	●	●		●	●	●	● (0.1S)
IEC 62053-23, 24 compliant for Reactive Energy accuracy	●	●		●		●	● (0.2S)
IEC 62586-1 (new Power Quality standard)							●
IEC 60687 accuracy class compliant	● (1.0)	● (0.5)	● (0.5)	● (0.5)	● (0.2)	● (0.2)	● (0.2)
ANSI class 10, IEC 1/10 (1A nominal, 10A max)						●	●
ANSI class 20, IEC 5/20 (5A nominal, 20A max)						●	●
Time-of-use	●	●	●	●	●	●	●

① El 9410 es compatible con 0.2S con CT's de 0.5A, y 0.5S con CT's de 1A.

② Perfil de carga kWh/día durante 63 días. kWh/mes durante 24 meses

③ Perfil de carga kWh/15min durante 40 días.

(*) El Precio Lista no incluye IVA vigente
Precios sujetos a cambio sin previo aviso

Gestión, Monitoreo y Calidad de Energía Medidores SENTRON PAC



No. de Depósito	Tipo	Referencia	Descripción	Precio de lista COP
Medidores de parámetros eléctricos SENTRON PAC y Power Meter				
100409108	PAC2200	7KM2200-2EA30-1EA1	PAC 2200 para DIN para medir variables eléctricas 1/5A Modbus TCP con display	995.200
100540471 ¹⁾	PAC3120	7KM3120-0BA01-1DA0	PAC3120 Modbus RTU con display gráfico Ue= 690/400 V 45-65 Hz Ie = X/1 A o X/5 A AC. Alimentación 100...250 V +- 10 % AC/DC	883.900
100400189	PAC3200T	7KM3200-0CA01-1AA0	PAC 3200T para DIN para medir variables eléctricas X/5A X/A Modbus TCP sin display.	1.180.300
100540472 ²⁾	PAC3220	7KM3220-0BA01-1DA0	PAC3220 Modbus TCP con display gráfico Ue= 690/400 V 45-65 Hz Ie=X/1 A o X/5 A AC. Alimentación 100...250 V +- 10 % AC/DC	1.705.500
100020170	PAC4200	7KM4212-0BA00-3AA0	PAC 4200 con Display grafico LCD hasta 400/690 V 50/60 Hz, Ue = 3 ~ 690/400 V	3.380.000
100372365	PAC5200	7KM5412-6BA00-1EA2	AC 5200 con Display grafico LCD hasta 400/690 V 50/60 Hz, Analizador de red y registrador de calidad de energía	7.717.500
• 100469219	PM9410	US2:9410DC	Power Meter 9410 Clase 0.2S con Display LCD a color. 90-415VAC 50/60Hz o 120-300VDC	Bajo pedido
•	PM9810	US2:9410RC	Power Meter 9810 Clase 0.2S con Display LCD a color. 90-480VAC 50/60Hz o 110-480VDC	Bajo pedido

Accesorios para medidores SENTRON PAC

No. de Depósito	Referencia	Descripción	Compatibilidad	Precio de lista COP
Módulos de comunicaciones				
100328359	7KM9300-0AB01-0AA0	Módulo de ampliación PROFIBUS DP enchufable.	7KM PAC3200 PAC3220 PAC4200 3VA COM100, COM800	775.400
100020167	7KM9300-0AM00-0AA0	Módulo de ampliación RS485 enchufable.	7KM PAC3200 PAC3220 PAC4200 3VA COM100, COM800	532.000
100550590	7KM9300-0AE02-0AA0	Módulo de ampliación Ethernet PROFINET enchufable.	7KM PAC3200 PAC3220 PAC4200 3VA COM100, COM800	1.946.600
100197493	7KM9200-0AB00-0AA0	Módulo de ampliación 4 DI/2 DQ enchufable.	7KM PAC3200 PAC3220 PAC4200 3VA COM100, COM800	1.196.600

Notas

1) Reemplaza al PAC3100

2) Reemplaza al PAC3200

- Importación bajo pedido

(* El Precio Lista no incluye IVA vigente
Precios sujetos a cambio sin previo aviso

Gestión, Monitoreo y Calidad de Energía

Kits de Eficiencia SENTRON PAC



No. de Depósito	Referencia	Cantidad	Descripción	Precio de lista COP	
KIT:7KM3120-10					
Kit Eficiencia SENTRON PAC 4200 x1 / 3120 x 9					
100429434	100020170	7KM4212-0BA00-3AA0	1	PAC 4200	13.241.800
	100540471	7KM3120-0BA01-1DA0	9	PAC 3120	
	100020167	7KM9300-0AM00-0AA0	1	Módulo RS485	
	100200688	3ZS2711-OCC30-0YA0	1	Powermanager V3.6, 10 Medidores	
KIT:7KM3220-10					
Kit Eficiencia SENTRON PAC 3220 x 10					
100427554	100540472	7KM3220-0BA01-1DA0	10	PAC 3220	17.566.700
	100200688	3ZS2711-OCC30-0YA0	1	Powermanager V3.6, 10 Medidores	
KIT:7KM3220-20					
Kit Eficiencia SENTRON PAC 3220 x 20					
100427556	100540472	7KM3220-0BA01-1DA0	20	PAC 3220	35.133.300
	100200688	3ZS2711-OCC30-0YA0	1	Powermanager V3.6, 10 medidores	
	100256440	3ZS2711-OCC30-0YD0	1	Powermanager V3.6 expansión 20 medidores	
KIT:7KM4212-10					
Kit Eficiencia SENTRON PAC 3220 x 10					
100427557	100020170	7KM4212-0BA00-3AA0	10	PAC 3220	34.814.000
	100200688	3ZS2711-OCC30-0YA0	1	Powermanager V3.6, 10 Medidores	
KIT:7KM4212-20					
Kit Eficiencia SENTRON PAC 4200 x 20					
100427558	100540472	7KM3220-0BA01-1DA0	20	PAC 3220	69.628.000
	100200688	3ZS2711-OCC30-0YA0	1	Powermanager V3.6, 10 medidores	
	100256440	3ZS2711-OCC30-0YD0	1	Powermanager V3.6 expansión 20 medidores	

(* El Precio Lista no incluye IVA vigente
Precios sujetos a cambio sin previo aviso

Esquema general de aplicación

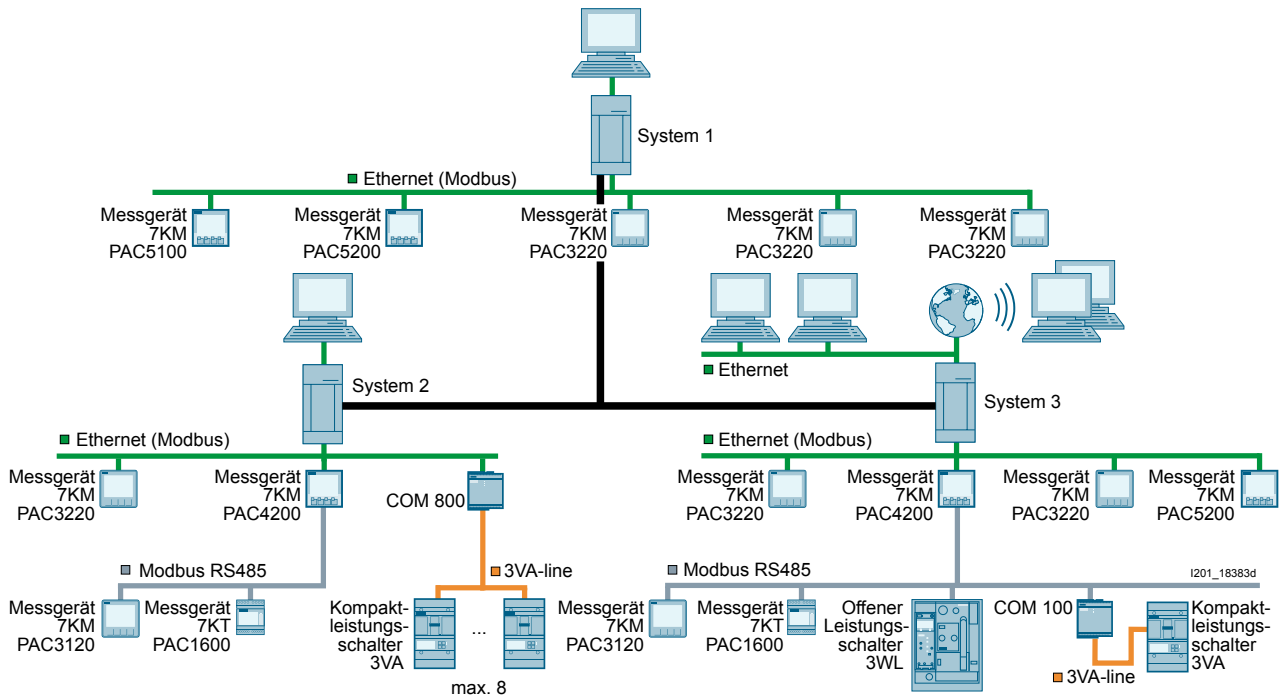
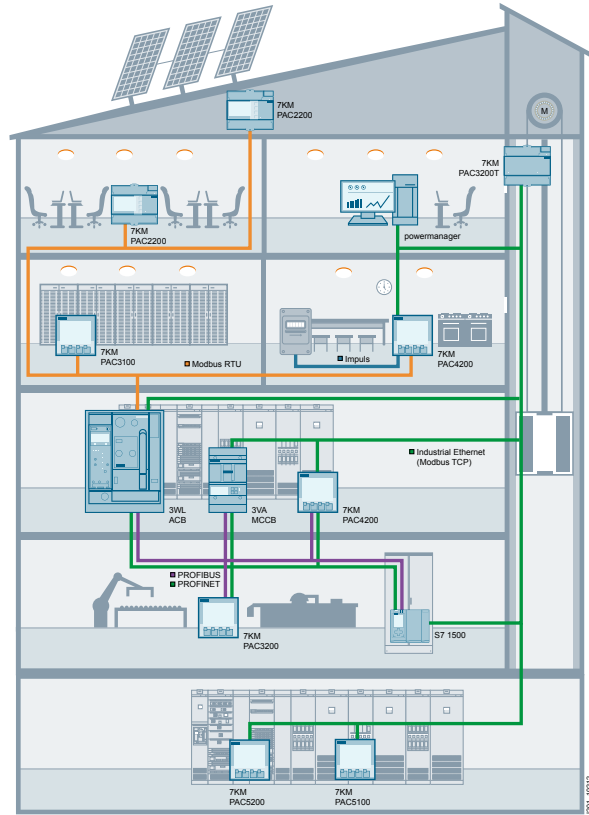

(*) El Precio Lista no incluye IVA vigente
Precios sujetos a cambio sin previo aviso

Gestión, Monitoreo y Calidad de Energía POWERCENTER3000



El 7KN Powercenter 3000 es un IoT que puede ser usado en la industria, infraestructura y aplicaciones de construcción. Sirve como una introducción fácil y rentable en la gestión de la energía, compatible con ISO 50001, permitiendo la digitalización de la distribución de energía y el acceso a aplicaciones en la nube. Se enlaza con los dispositivos de medición PAC y con los interruptores con capacidad de comunicación y medición 3WL y 3VA, permitiendo acceder a numerosas funciones adicionales como: conexión a la nube; acceso a interfaz web embebida en el dispositivo para visión y monitoreo general; y enlace con aplicaciones de parametrización gestión y monitoreo (Powerconfig, Powermanager, etc.).

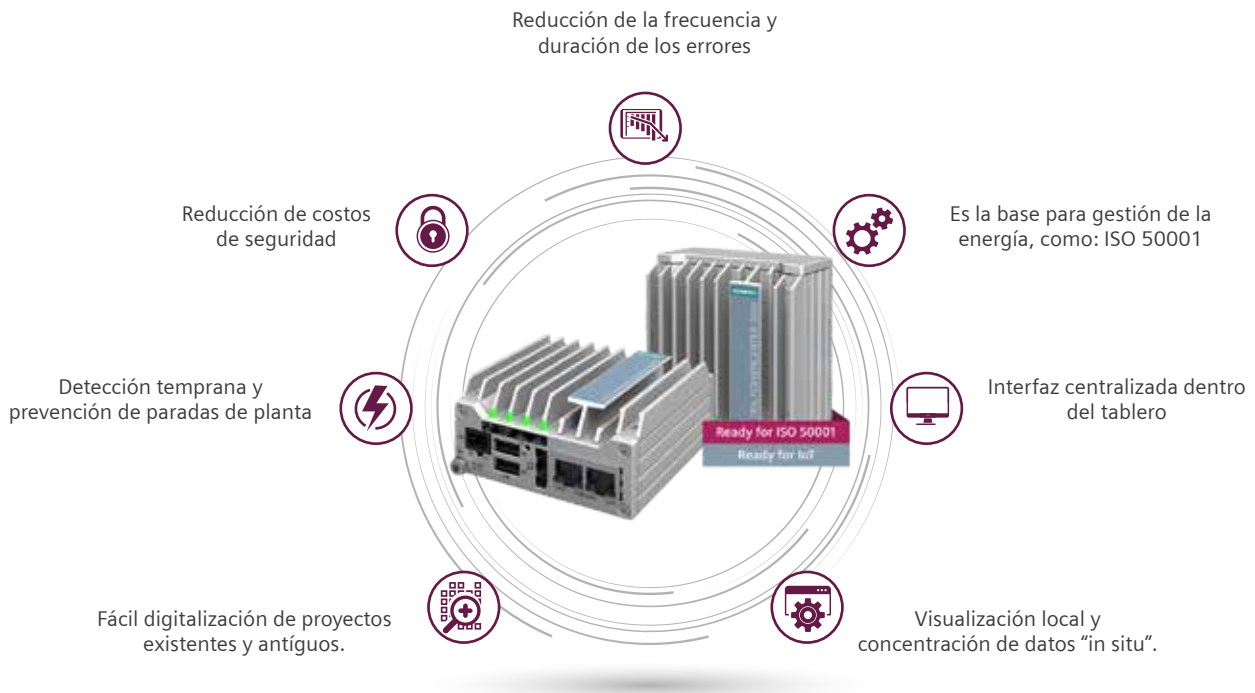

No. de Depósito	Referencia	Descripción	Precio de lista COP
IoT 7KN Powercenter3000			
• 100688826	7KN1310-0MC00-0AA8	7KN Powercenter 3000 V1 interfaz de comunicación IP para equipos SENTRON para visualización, evaluación como, p. ej., ISO 50001 e integración en MindSphere	7.129.900
• Importación bajo pedido			

(* El Precio Lista no incluye IVA vigente
Precios sujetos a cambio sin previo aviso

Esquema general de aplicación

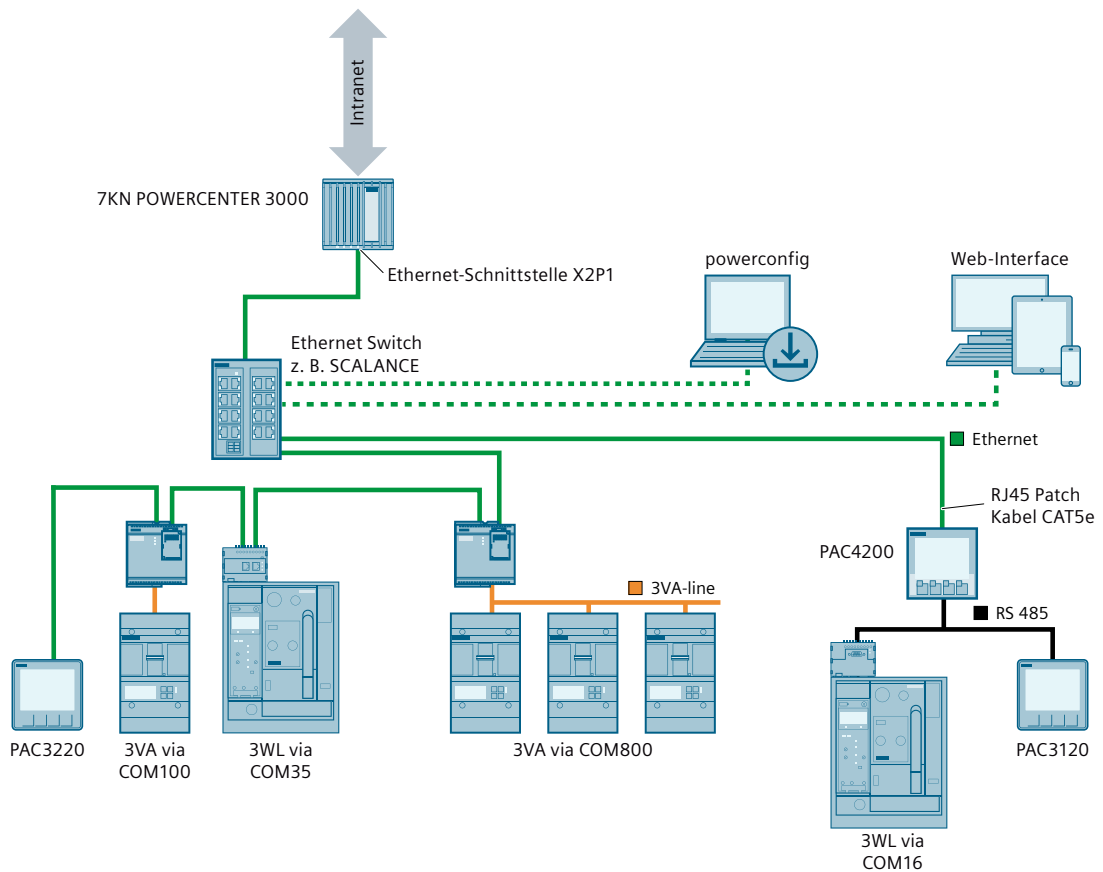
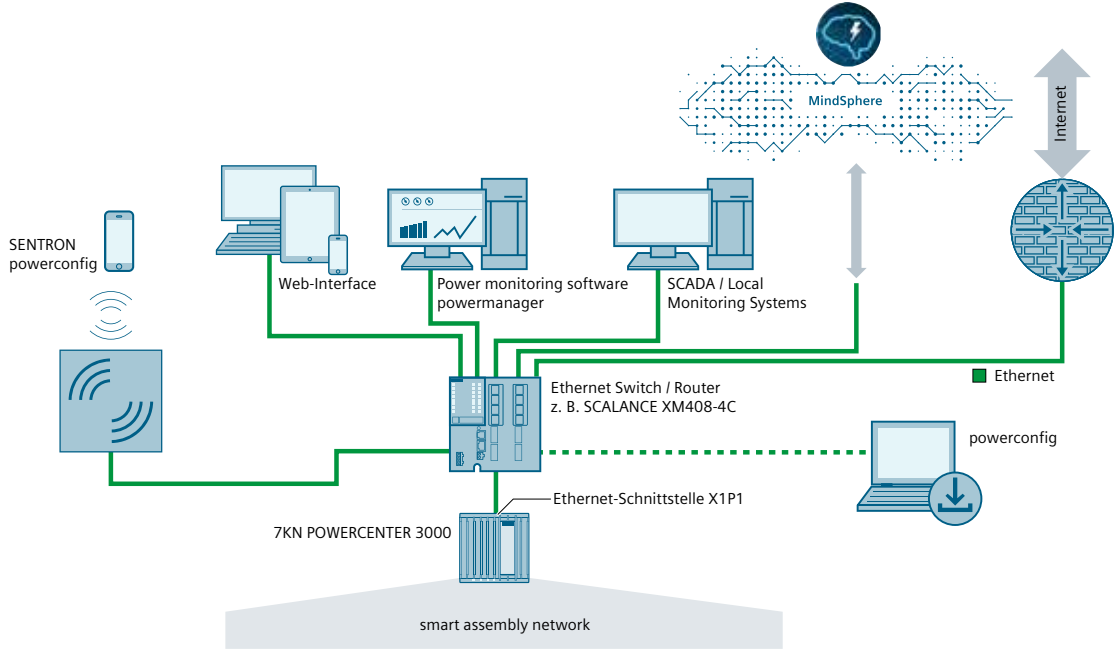

(* El Precio Lista no incluye IVA vigente
Precios sujetos a cambio sin previo aviso

Gestión, Monitoreo y Calidad de Energía SENTRON powermanager



SENTRON powermanager V3

No. de Depósito	Tipo	Referencia	Descripción	Precio de lista COP
Software de gestión de energía				
100200688	Paquete básico	3ZS2711-0CC30-0YAO	Licencia de producto completo hasta 10 dispositivos, instalación para cliente/ servidor, acceso a la web	4.134.000
100206894	Expansión 50 equipos	3ZS2712-0CC30-0YD0	Licencia de expansión de dispositivos para un máximo de 50 dispositivos	6.993.200
100678057	Paquete (2) sistemas distribuidos	3ZS2718-1CC00-0YH0	Opción para la conexión de 2 sistemas autónomos de gestión de energía para el intercambio de valores medidos y alarmas	5.562.300
100176063	Paquete "Expert"	3ZS2710-2CC20-0YH0	Opción de crear/presentar cualquier número de imágenes de libre configuración	17.376.800

Licencia de prueba powermanager V3: 60 días y 10 dispositivos: <https://support.industry.siemens.com/cs/ww/en/view/64850998>

(* El Precio Lista no incluye IVA vigente
Precios sujetos a cambio sin previo aviso



Energy Efficiency Partner Program

Nuestro programa Energy Efficiency Partner busca ofrecer soluciones para la gestión de la energía, la supervisión de la energía y los sistemas de eficiencia energética en las diferentes áreas de la industria y la infraestructura. A través de nuestro partners certificados aseguramos prestar un servicio de alta calidad.

“Construimos tu realidad, la transformamos desde optimización energética”

Para más información comuníquese con: juan.osorio_chaparro@siemens.com

SIEMENS

Condensadores para corrección del factor de potencia

Condensadores Phicap

- Autoregenerativos
- Con dispositivo de protección contra sobrepresión
- Temperatura de operación: -25... + 55 °C
- Sobrevoltajes máximos permitidos:
 - VR + 10% (hasta 8 h diarias)
 - VR + 15% (hasta 30 min diarias)
 - VR + 20% (hasta 5 min diarias)
 - VR + 30% (hasta 1 min diarias)
- Sobrecorriente I_{max}: Hasta 1.5xI_n incluyendo los efectos combinados armónicas, sobretensiones y capacitancias
- Protección mecánica IP20
- Vida útil: 100.000 horas
- Incluye resistencia de descarga
- Corriente de Inserción: Hasta 200xI_n

Para saber la potencia efectiva de los condensadores se debe tener en cuenta lo siguiente:

$$Q_e = Q_n \frac{V_e^2}{V_n^2}$$



No. de Depósito	Tipo	Potencia Nominal KVAR (Q _n)	Corriente A	Tensión Nominal (V _n)	Tensión sugeridas de instalación (V _e)	Precio de lista COP
-----------------	------	---	-------------	-----------------------------------	--	---------------------

Tensión Nominal: 220V-60Hz

• NUEVO	B32344-C2001-A520	0,50	1,3	220	208	157.100
	B32344-C2001-A720	0,75	1,9	220	208	166.500
	B32344-C2011-A020	1,00	2,7	220	208	188.300
	B32344-C2011-A520	1,50	4,0	220	208	214.800
	B32344-E2021-A520	2,50	6,5	220	208	233.100
	100693088 B32344-E2051-A20G	5,00	13,1	220	208	247.600
100367553 B32344-E2071-A520	7,50	19,7	220	208	307.800	
100367554 B32344-E2101-A20G	10,00	26,3	220	208	390.600	
100367555 B32344-E2121-A520	12,50	32,8	220	208	409.200	
• NUEVO	B32344-E2151-A020	15,00	39,4	220	208	436.000

Tensión Nominal: 240V-60Hz

• NUEVO	B32344-E2051-A040	5,0	12,1	240	208/220	307.800
	B32344-E2071-A540	7,5	18,0	240	208/220	310.200
	B32344-E2101-A040	10,0	24,2	240	208/220	328.200
	B32344-E2151-A040	15,0	36,1	240	208/220	442.000

Tensión Nominal: 440V-60Hz

100367556	B32343-C4051-A40	5	6,6	440	380/400	106.100
100359318	B32344-E4101-A40G	10	13,1	440	380/400	221.900
100359319	B32344-E4151-A40G	15	19,7	440	380/400	283.000
100359320	B32344-E4201-A40G	20	26,3	440	380/400	345.200
100359321	B32344-E4251-A40G	25	32,8	440	380/400	412.200
• NUEVO	B32344-E4302-A040	36	47,4	440	380/400	504.000

Estos productos no están disponibles en el Industry Mall, para solicitarlos deben consultar con el CAS o con el consultor de ventas.

- Importación bajo pedido

(*) El Precio Lista no incluye IVA vigente
Precios sujetos a cambio sin previo aviso

Condensadores para corrección del factor de potencia

- Controlador del FP en las tres fases separadas
- Display grafico backlight de 128x64 puntos BR7000
- Display grafico backlight de 2x16 caracteres BR6000
- Registro de parámetros máximos
- Alarmas de supervisión
- BR7000 Permite conexión en serie para logras hasta 24 pasos



Tensión de medición: 30...525V VAC
Tensión de alimentación 110...230Vac



Tensión de medición: 50...760V-L VAC
Tensión de alimentación 110...230Vac

No. de Depósito	Tipo	Potencia Nominal KVAR (Qn)	Corriente A	Tensión Nominal (Vn)	Tensión sugeridas de instalación (Ve)	Precio de lista COP
Tensión Nominal: 480V-60Hz						
• NUEVO	B32344-C4012-A580	1,8	2,2	480	420/440/460	163.400
	B32344-C4022-A080	2,4	2,8	480	420/440/460	165.100
	100367558 B32344-E4051-A80	5	6,1	480	420/440/460	182.400
	100359313 B32344-E4101-A80G	10	12	480	420/440/460	221.900
	100367559 B32344-E4151-A80G	15	18,1	480	420/440/460	282.700
	100359315 B32344-E4162-A780G	20	24,1	480	420/440/460	361.500
	100359322 B32344-E4202-A80G	25	30,1	480	420/440/460	409.200
	100367580 B32344-E4252-A80G	30	36,1	480	420/440/460	477.500
• NUEVO	B32344-E4302-A080	36	43,3	480	420/440/460	483.400
Tensión Nominal: 525V-60Hz						
	100359316 B32344-E5101-A20G	10	11	525	460/480	208.300
	100359317 B32344-E5151-A20G	15	16,5	525	460/480	282.700
	100367581 B32344-E5201-A20G	20	21,9	525	460/480	323.400
	100367582 B32344-E5202-A20G	25	27,5	525	460/480	412.200
	100367583 B32344-E5252-A20G	30	33	525	460/480	458.300
Controladores					Tensión alimentación	
	100004224	Controlador de 6 pasos con analizador de red y armónicas, BR6000-R6. B44066-R6006-E230			230 ± 15%	1.502.400
	100093259	Controlador de 12 pasos con analizador de red y armónicas, BR6000-R12. B44066-R6012-E230			230 ± 15%	1.790.500
• NUEVO	100238865	Controlador trifásico de 12 pasos con analizador de red y armónicas, BR7000-R12S485 - interface RS485-MODBUS. REF. B44066-R7415-E230			230 ± 15%	2.349.200

Estos productos no están disponibles en el Industry Mall, para solicitarlos deben consultar con el CAS o con el consultor de ventas.

- Importación bajo pedido

(*) El Precio Lista no incluye IVA vigente
Precios sujetos a cambio sin previo aviso

Reactores de filtro de armónicas antiresonantes



Reactores

- Evitan la resonancia en paralelo y posibles amplificaciones de corrientes armónicas y sobretensión
- Alta capacidad de absorción de armónicas
- Bajo nivel de ruido
- Incluye protector contra sobretemperatura
- Alta linealidad y bajas pérdidas

Reactores de filtro de armónicas antiresonantes

NUEVO		B44066-D1405-M209	Reactor para filtro de 5KVAR-3x208V-60Hz-14% para absorción parcial de 3ta armónica. Corresponde capacitor	2.696.100	
		B44066-D1410-M209	Reactor para filtro de 10KVAR-3x208V-60Hz-14% para absorción parcial de 3ta armónica. Corresponde capacitor	2.903.400	
		B44066-D1415-M209	Reactor para filtro de 15KVAR-3x208V-60Hz-14% para absorción parcial de 3ta armónica. Corresponde capacitor	3.014.000	
		B44066-D1420-M209	Reactor para filtro de 20KVAR-3x208V-60Hz-14% para absorción parcial de 3ta armónica. Corresponde capacitor	3.138.500	
		B44066-D1425-M209	Reactor para filtro de 25KVAR-3x208V-60Hz-14% para absorción parcial de 3ta armónica. Corresponde capacitor	3.262.900	
		B44066-D7005-M221	Reactor para filtro de 5KVAR-3x220V-60Hz-7% para absorción parcial de 5ta armónica. Corresponde capacitor	2.156.900	
		B44066-D7010-M221	Reactor para filtro de 10KVAR-3x220V-60Hz-7% para absorción parcial de 5ta armónica. Corresponde capacitor	2.309.000	
		B44066-D7015-M221	Reactor para filtro de 15KVAR-3x220V-60Hz-7% para absorción parcial de 5ta armónica. Corresponde capacitor	2.364.200	
		B44066-D7020-M221	Reactor para filtro de 20KVAR-3x220V-60Hz-7% para absorción parcial de 5ta armónica. Corresponde capacitor	2.461.000	
		B44066-D7025-M221	Reactor para filtro de 25KVAR-3x220V-60Hz-7% para absorción parcial de 5ta armónica. Corresponde capacitor	2.696.100	
	100388107	B44066-D7025-M441	Reactor para filtro de 25KVAR-3x440V-60Hz-7% para absorción parcial de 5ta armónica. Corresponde capacitor 1x30kVAR - 480VCA	3.064.300	
	100387354	B44066-D7050-M441	Reactor para filtro de 50KVAR-3x440V-60Hz-7% para absorción parcial de 5ta armónica. Corresponde capacitor 2x30kVAR - 480VCA	3.352.800	
NUEVO		B44066-D7010-M481	Reactor para filtro de 10KVAR-3x480V-60Hz-7% para absorción parcial de 5ta armónica. Corresponde capacitor	2.198.400	
		100690602	B44066-D7012-M481	Reactor para filtro de 12,5KVAR-3x480V-60Hz-7% para absorción parcial de 5ta armónica. Corresponde capacitor	2.281.300
			B44066-D7020-M481	Reactor para filtro de 20KVAR-3x480V-60Hz-7% para absorción parcial de 5ta armónica. Corresponde capacitor	2.640.800
		100245506	B44066-D7027-M481	Reactor para filtro de 27KVAR-3x480V-60Hz-7% para absorción parcial de 5ta armónica. Corresponde capacitor 1x30kVAR - 525VCA REF. B32344-E5252-Z020	2.748.300
		100098449	B44066-D7054-M481	Reactor para filtro de 54KVAR-3x480V-60Hz-7% para absorción parcial de 5ta armónica. Corresponde capacitor 2x30kVAR - 525VCA B32344-E5252-Z020	2.817.000

Estos productos no están disponibles en el Industry Mall, para solicitarlos deben consultar con el CAS o con el consultor de ventas.

- Importación bajo pedido

(*) El Precio Lista no incluye IVA vigente
Precios sujetos a cambio sin previo aviso

Generador estático de reactiva (SVG) y Filtros Activos PQSine

Generador Estático Reactivo (SVG)

- Está diseñado para compensar la necesidad de potencia reactiva rápida, mejorando así el factor de potencia, reduciendo los costos.
- La serie SVG Pqvar monitorea la sela de corriente y utiliza topología de inversor de tres niveles que genera la parte reactiva de la corriente medida para compensar dinámicamente a fin de mejorar el factor de potencia.
- Corrección de fp ultrarrápida (<5ms) e Eficiente (fp =1).
- Compensación capacitiva e inductiva.
- Sin ocurrencia de resonancia.
- Reduce drásticamente las caídas de tensión debido a cambios de impedancia.
- Tamaño 30% más pequeño en comparación con los bancos convencionales.
- Balanceo de fases.
- Posibilidad de trabajar junto con filtros armónicos (accesorios disponibles).

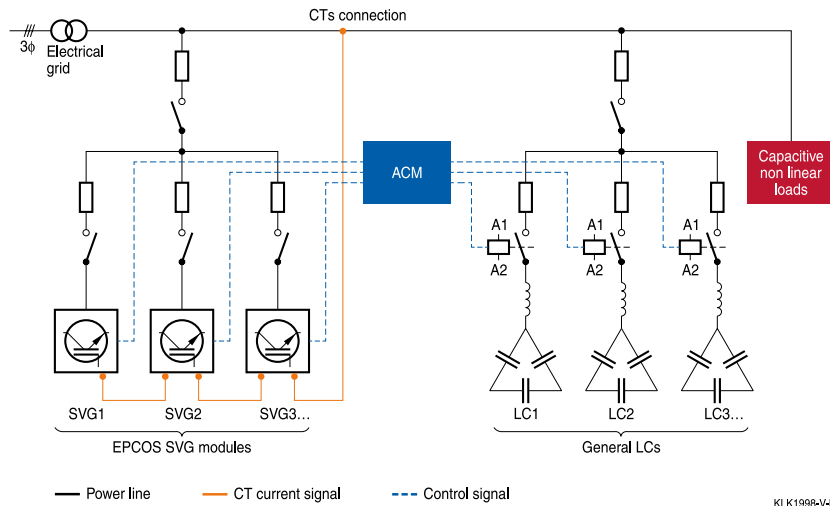
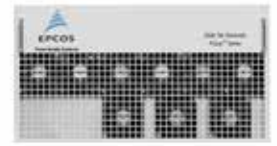

Generador estático de reactiva (SVG) para montaje en banco de condensadores híbridos

● ● ● ● ● ●	B44066-F8050-V400	Módulo SVG 384V...552V 3P4W 50kVAr	Bajo pedido
	B44066-F8075-V400	Módulo SVG 384V...552V 3P4W 75kVAr	Bajo pedido
	NUEVO B44066-F6050-V400	Módulo SVG 384V...552V 3P3W 50kVAr	Bajo pedido
	B44066-F6075-V400	Módulo SVG 384V...552V 3P3W 75kVAr	Bajo pedido
	B44066-F9988-V230	Controlador AMC Display 7" para sistemas híbridos con SVG	Bajo pedido

Filtros Activos PQSine

- Compensación de armónicos hasta el 50th.
- Compensación de energía reactiva inductivo y capacitivo ultra rápido.
- Balanceo de carga activa entre las fases y cable neutro.
- Compensación de Flicker.
- Detección de la resonancia en el sistema.
- Compatibilidad electromagnética _ EMC: Cuentan con certificado en la IEC 61000.
- Ruido auditivo - Nuestro equipo trabaja con un nivel < 65db.



Filtros Activos PQSine 208/220 Vac

●	B44066-F4025-S244	Filtro activo 173...263V 25A 3P4W	Montaje Pared	Bajo pedido
●	B44066-F4050-S244	Filtro activo 173...263V 50A 3P4W	Montaje Pared	Bajo pedido
●	B44066-F4075-S244	Filtro activo 173...263V 75A 3P4W	Montaje Pared	Bajo pedido
●	B44066-F4100-S244	Filtro activo 173...263V 100A 3P4W	Montaje Pared	Bajo pedido

Filtros Activos PQSine 440/480 Vac

●	B44066-F4075-S415	Filtro activo 384...552V 75A 3P4W	Montaje Pared	Bajo pedido
●	B44066-F4225-S415	Filtro activo 384...552V 200A 3P4W	Montaje en piso	Bajo pedido
●	B44066-F4300-S415	Filtro activo 384...552V 300A 3P4W	Montaje en piso	Bajo pedido

Estos productos no están disponibles en el Industry Mall, para solicitarlos deben consultar con el CAS o con el consultor de ventas.

- Importación bajo pedido

(*) El Precio Lista no incluye IVA vigente
Precios sujetos a cambio sin previo aviso

Bornes de conexión CAGE-CLAMP

Con las dos caras cubiertas en material aislante thermoplast
Montaje rápido sobre riel omega de 35 mm
Serie 8WH2 con conexión Cage-Clamp.

1 AÑO

GARANTÍA

¡Cumple Retie!

No. de Depósito	Tipo	Descripción	Corriente (A)	Conductores (AWG)	Ancho (mm)	Empaque (Unidades) ¹⁾	Precio de lista por unidad COP
Bornes de conexión individuales							
100207878	8WH2000-0AF00	Borne de paso con conexión de resorte, sección: 0,08 - 2,5 mm ² , Ancho: 5,2 mm, color: gris	31	28-12	5.2	50	3.800
100223086	8WH2000-0AG00	Bornes de paso con conexión de resorte, sección: 0,5 - 4 mm ² , Ancho: 6,2 mm, color: gris	40	28-10	6.2	50	4.900
• 100230868	8WH2000-0AH00	Borne de paso con conexión de resorte, sección 0,5 - 6 mm ² , Ancho: 8,2 mm, color: gris	52	24-8	8.2	50	6.200

Bornes portafusibles

Para utilizar fusibles hasta de 6,3A/250V, de 5 x 20 mm. Permite cambiar el fusible, sin tensión

100059705	8WH2000-1GG08	Borne de seguridad para cartuchos fusibles g. 5 X 20, 5 x 25 y 5 x 30. Con conexión de resorte 4 mm ² , ancho: 6,2 mm, color: negro	6,3	28-10	6,2	50	17.300
-----------	---------------	--	-----	-------	-----	----	--------

Bornes de conexión a tierra

Con los cuales se materializa físicamente la unión con el riel. En color verde - amarillo, para fácil identificación.

Vienen provistos para realizar dos conexiones por tornillo.

100218271	8WH2000-0CF07	Borne conductor protección con conexión de resorte, sección: 0,08 - 2,5 mm ² , ancho:5,2 mm, color: verde-amarillo	-	28-12	5.2	50	11.700
100230869	8WH2000-0CG07	Bornes conductor protección con conexión de resorte, sección: 0,5 - 4 mm ² , ancho:6,2 mm, color: verde-amarillo	-	28-10	6.2	50	13.500
100218273	8WH2000-0CH07	Borne conductor protección con conexión de resorte, sección 0,5 - 6 mm ² , ancho:8,2 mm, color: verde-amarillo	-	24-8	8.2	50	15.300

Accesorios para bornes 8WH

100059719	8WH9150-0CA00	Escuadra final montaje rápido, admite plaquitas 5/6 ancho: 5,15 mm, color: gris				50	4.100
100230882	8WH9070-6BA00	Placa separadora de compartimentos para tamaño de borne 4,0 m ² ancho 2 mm. Separación óptica y eléctrica color gris				50	2.800
100198117	8WH9020-6BC10	Puente enchufable 5 divisiones, para puentes transversales en el centro del borne, 2 polos, color: color Siemens	24		5.2	50	3.300
• 100198154	8WH9020-6CC10	Puente enchufable 6 divisiones, para puentes transversales en el centro del borne, 2 polos, color: color Siemens. (For 4mm ² terminal)	32		6.2	50	3.300
• 100230872	8WH9020-6DC10	Puente enchufable 8 divisiones, para puentes transversales en el centro del borne, 2 polos, color: color Siemens. (For 6mm ² terminal)	41		8.2	10	4.600
100230873	8WH9020-6BL10	Puente enchufable 5 divisiones, para puentes transversales en el centro del borne, 10 polos, color: color Siemens	24		5.2	10	12.100

- Importación bajo pedido

1) La venta es por múltiplos de UE (unidades de empaque). Consultar condiciones de cantidades mínimas.

(*) El Precio Lista no incluye IVA vigente
Precios sujetos a cambio sin previo aviso

Bornes de conexión CAGE-CLAMP

Con las dos caras cubiertas en material aislante thermoplast
Montaje rápido sobre riel omega de 35 mm
Serie 8wh2 con conexión Cage-Clamp.

1 AÑO

GARANTÍA

¡Cumple Retie!

		Descripción	Corriente (A)	Conductores (AWG)	Ancho (mm)	Empaque (Unidades) ¹⁾	Precio de lista por unidad COP
Bornas de 2 Pisos							
	100249106	8WH1020-0AF00	28	26-12	5.2	50	17.400
•	100249107	8WH1020-0CF07		26-12	5.2	50	40.900
•	100249108	8WH1020-0AG00	36	26-10	6.2	50	17.400
•	100249109	8WH1020-0CG07		26-10	6.2	50	49.100
Accesorios para bornes de 2 Pisos							
•	100249130	8WH9000-1QA00				50	3.100
•	100249131	8WH9160-0AA00				50	2.200
•	100249132	8WH9070-6FA00				50	3.600
Placas de designación para bornes 8WH							
	100210097	8WH8120-2AB05				100	44.200
•	100210099	8WH8120-2AB15				100	44.200
	100210111	8WH8120-2AB25				100	44.200
	100210113	8WH8120-2AB35				100	44.200
	100210115	8WH8120-2AB45				100	44.200
	100210117	8WH8120-2AB55				100	44.200
•	100210119	8WH8120-2AB65				100	44.200
•	100210121	8WH8120-2AB75				100	44.200
•	100210123	8WH8120-2AB85				100	44.200
•	100210125	8WH8120-2AC05				100	44.200
•	100231249	8WH8120-2AA15				100	46.800
•	100198117	8WH9020-6BC10				50	3.300
•	100232422	8WH9020-6BD10				50	4.700
•	100232423	8WH9020-6BE10				50	6.600
	100198154	8WH9020-6CC10				50	3.300
•	100232424	8WH9020-6CD10				50	4.600
•	100232425	8WH9020-6CE10				50	6.700
	100230872	8WH9020-6DC10				50	4.600
•	100232426	8WH9020-6DD10				50	7.100

- Importación bajo pedido

1) La venta es por múltiplos de UE (unidades de empaque). Consultar condiciones de cantidades mínimas.

(*) El Precio Lista no incluye IVA vigente
Precios sujetos a cambio sin previo aviso

Bornes de conexión por tornillo

Con las dos caras cubiertas en material aislante thermoplast.
 Conexión por tornillos en ambos lados.
 Montaje rápido sobre riel omega de 35 mm.
 Serie 8wa1 con conexión por tornillo

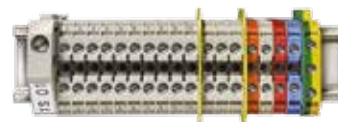

Juego de bornes 8WA1

1 AÑO

GARANTÍA

¡Cumple Retie!

	Tipo	Corriente (A)	Conductores (AWG)	Ancho (mm)	Empaque (Unidades) ¹⁾	Precio de lista por unidad COP
Bornes de conexión individuales						
100021138	8WA1011-1DF11	24	22-12	6.0	100	4.200
100021139	8WA1011-1DG11	32	18-10	6.5	100	4.300
100021140	8WA1011-1DH11	41	14-8	8	50	5.600
100021142	8WA1204	76	12-4	10	20	8.600
100021143	8WA1205	125	10-1	16	20	16.700
100021144	8WA1206	192	8-3/0	25	10	65.400
100020146	8WH1000-0AQ00	232	4-3/0 MCM	25	10	135.600
100020147	8WH1000-0AU00	415	2/0-500 MCM	36	10	217.400

Bloques de bornes de conexión (10 bornes por grupo)

Grupos de 10 bornes en una unidad compacta, que ahorran tiempo de montaje. Los datos de corriente y calibre de conductores aquí indicados, se refieren a cada borne individual.

100021188	8WA1011-0DF21	24	22-12	61.0	20	32.100
100021189	8WA1011-0DG21	32	18-10	65.5	20	37.700

Bornes portafusibles

Para utilizar fusibles hasta de 6,3A/250V, de 5x 20 mm. Permite cambiar el fusible, sin tensión

100021167	8WA1011-1SF12	6,3	18-14	10.0	10	16.300
100028208	8WA1822-7EF25	6,3	Cartucho Fusible G DIN 41660 rápido 5x20mm Para 8WA y 8WH		10	10.000

Bornes de conexión a tierra

Con los cuales se materializa físicamente la unión con el riel. En color verde - amarillo, para fácil identificación. Vienen provistos para realizar dos conexiones por tornillo.

100021163	8WA1011-1PF00	-	22-12	6.0	50	11.500
100021164	8WA1011-1PG00	-	18-10	7.2	50	12.600
100021166	8WA1011-1PH00	-	14-8	8.0	50	14.400

Accesorios para bornes 8WA1

100021146	8WA1808	Escuadra final para bornes 8WA1			50	4.800
100021170	8WA1820	Separador para bornes de 24 y 32A para bornes 8WA1			10	2.800
100021171	8WA1821	Separador para bornes de 41 y 76A para bornes 8WA1				3.100
100021173	8WA1898	Tira de 10 puentes de conexión para bornes 8WA1 011-1DF11			10	12.700
100021150	8WA1853	Tira de 10 puentes de conexión para bornes 8WA1 011-1DG11			10	15.100
100021172	8WA1888	Tira de 10 puentes de conexión para bornes 8WA1 011-1DH11			10	16.400

Placas de designación para bornes 8WA1

100365055	8WA8361-0AC	Paquete de 204 placas de designación 1-40 (6 tiras)			1	72.800
100369896	8WA8361-0AD	Paquete de 204 placas de designación 41 - 100 (4 tiras)			1	77.100
100377783	8WA8361-1AB	Paquete de 204 placas de designación U, V, W, X, Y, Z (36 c/u); +, - (12 c/u)			1	77.100
100376478	8WA8361-1AC	Paquete de 204 placas de designación L1, L2, L3, N, PE (5 tiras)			1	77.100

- Importación bajo pedido

1) La venta es por múltiplos de UE (unidades de empaque). Consultar condiciones de cantidades mínimas.

(*) El Precio Lista no incluye IVA vigente
 Precios sujetos a cambio sin previo aviso

Bornes Cortocircuitables

VISIÓN GENERAL

Los terminales para transformadores de medida pueden ser utilizados para probar y aislar los circuitos en tableros de potencia, cuadros de control, etc. Sin que sea necesario interrumpir la operación de los mismos.

Los terminales para transformadores de medida contienen un elemento de aislamiento en la conexión de tipo directo. El elemento de aislamiento permiten la separación eléctrica entre la entrada y la salida del terminal.

Los receptores de prueba para puntas de hasta 4mm pueden ser atornillados en el frente de los terminales de medición de tipo directo y de aislamiento.

El rating de voltaje de aislamiento entre los receptores coloreados de prueba es de 125V. El rating de voltaje de aislamiento entre los receptores y los rieles no conectados a los terminales es de 16V (circuito 3, terminales 3 y 5).

Dos terminales adyacentes pueden ser conectados en paralelo con el Jumper. El jumper puede ser operado en cualquier posición del elemento aislado.

SET DE BORNAS PARA UN TRANSFORMADOR

El set de instrumentos para un transformador, permite una fácil instalación del circuito básico del transformador. Este circuito básico también está incluido en sets más complejos, los cuales se extienden por medio de la adición de circuitos equivalentes. Los rieles de conexión entre los circuitos básicos permiten realizar diferentes tipos de pruebas, la conexión en paralelo a otro tipo de instrumentos de medida, la conexión de equipos de prueba, etc...

SET DE BORNAS PARA TRES TRANSFORMADORES

La versión más simple de un set de instrumentos para circuitos de 3 fases, consisten de tres circuitos básicos instalados conjuntamente sin ningún tipo de conector entre ellos o sin extensiones. En lugar de los terminales de aislamiento 1, 3 y 5, se pueden utilizar terminales para medición de tipo directo de menor costo.

Por otra parte, también es posible usar terminales de aislamiento para este propósito, de esta forma se pueden utilizar la misma versión de terminales en el conjunto.

SET DE INSTRUMENTOS PARA TRES TRANSFORMADORES CON PUNTO DE NEUTRO

El set de instrumentos con un punto neutro, es una extensión del circuito anterior. Cuatro cables en lugar de 6 son suficientes para conectar el conjunto con los instrumentos de medida. El punto neutro por una parte es producido en los instrumentos de medida, y por el otro lado con el uso de un conector "shortened" 8WA1822-7VH10. El terminal de aislamiento 1 es conectado al punto neutro, utilizando un peine de conexión.

NOTA

La introducción del terminal de medida de tipo directo y sus puentes "jumpers" asociados, facilitan considerablemente la configuración del set de terminales para los transformadores de corriente, en lugar de 12 aisladores o terminales de instrumentos utilizados anteriormente, ahora solo se requieren cuatro terminales aislados de instrumentos y tres terminales de medición de tipo directo.

SET DE INSTRUMENTOS CON POSIBILIDAD DE PRUEBA

Este set de instrumentos, mejora significativamente las configuraciones anteriores, en operación normal, los terminales 2, 5 y 8 están cerrados. Para probar instrumentos de medida (por ejemplo un plotter) estos terminales son abiertos y los terminales 3, 6 y 9 están cerrados para permitir la alimentación de la señal de prueba. Los transformadores primero deben ser cortocircuitados con los puentes entre los terminales 1-2, 4-5 y 7-8. Puentes cableados conectan los terminales 10, 11, 12 y 13 con un conector 8WA1887.

① Juego de medición para 1 convertidor
 ② Juego de medición para 3 convertidor
 ③ Juego de medición para 3 convertidor con punto en estrella
 ④ Juego de medición con posibilidad de test

Tipo	Cantidad necesaria con			
	①	②	③	④
8WA1011-1MH10			3	7
8WA1011-1MH11	1	3		3
8WA1011-1MH15	1	3	4	3
8WA1825 ^{a)}		2	2	
8WA1885				3
8WA1887				1
8WA1822-7VH10			1 ^{b)}	
8WA1822-7VH01	1	3	3	3
8WA1822-7PH00				4
8WA1822-7VH22			1	

a) Dado el caso necesario adicionalmente entre juegos de medición
 b) Acortado

(* El Precio Lista no incluye IVA vigente
 Precios sujetos a cambio sin previo aviso

Bornes Cortocircuitables

Con las dos caras cubiertas en material aislante thermoplast.
 Conexión por tornillos en ambos lados.
 Montaje rápido sobre riel omega de 35 mm.
 Serie 8WA1 con conexión por tornillo

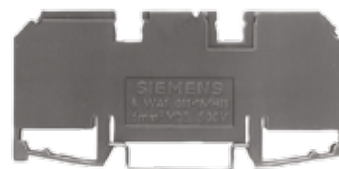

1 AÑO

GARANTÍA

¡Cumple Retie!



Tipo	Corriente (A)	Conductores (AWG)	Ancho (mm)	Empaque (Unidades) ¹⁾	Precio de lista por unidad COP
Bornas Cortocircuitables					
100027717	8WA1011-1MH10	Borna de paso termoplástico conexión por tornillo en ambos lados sin casquillo de prueba, 8mm, tamaño 6		20	13.900
100027718	8WA1011-1MH11	Borna de separación termoplástico conexión por tornillo en ambos lados sin casquillo de prueba, 8mm, tamaño 6		20	20.000
100021141	8WA1011-1MH15	Borna de paso termoplástico conexión por tornillo en ambos lados con casquillo de prueba, 8mm, tamaño 6		20	24.300
Accesorios para bornas Cortocircuitables					
100021149	8WA1825	Placa de separación para bornas tamaño 2,5, 4 y 6		50	1.900
• 100028194	8WA1885	Pletina de unión para 2 bornas tamaño 6		50	5.700
• 100247102	8WA1887	Pletina de unión para 4 bornas tamaño 6		20	8.600
100021125	8WA1822-7VH10	Pletina de unión sin montar para 10 bornas tamaño 6		50	15.500
100021124	8WA1822-7VH01	Puente de conexión aislado para bornas tamaño 6		50	10.000
• 100038050	8WA1822-7VH00	Puente para pletina de unión para bornas tamaño 6 1pq = 10 ud, 1pq grande = 100 ud		50	5.600
100021126	8WA1822-7VH22	Peine de unión, de 2 polos		10	4.300
• 100247103	8WA1822-7AX01	Cobertura, transparente para pletinas de unión longitud 80mm, para bornas de paso tamaño 2,5 hasta 6		10	4.700
• 100042418	8WA1822-7TH00	Separador para bornas de instalación tamaño 2,5 y bornas para circuito de medida tamaño 6		50	11.300

- Importación bajo pedido

1) La venta es por múltiplos de UE (unidades de empaque). Consultar condiciones de cantidades mínimas.

(*) El Precio Lista no incluye IVA vigente
 Precios sujetos a cambio sin previo aviso

Fusibles NH¹⁾

Característica de disparo gg para protección de cables



1 AÑO
GARANTÍA

	Tipo	Tamaño	Corriente térmica (A)	Categoría de Empleo	Ancho mm	Un VAC / VDC	Empaque (Unidades) ²⁾	Precio de lista por unidad COP
Cartuchos fusibles NH con indicador de Fusión superior, categoría de empleo gG, voltaje 500/250 VAC/VDC								
•	100021943	3NA3801	000	6	gG	21	500/250	38.200
•	100021946	3NA3803	000	10	gG	21	500/250	30.000
•	100021949	3NA3805	000	16	gG	21	500/250	30.700
•	100021951	3NA3807	000	20	gG	21	500/250	30.700
•	100021953	3NA3810	000	25	gG	21	500/250	30.700
•	100021955	3NA3812	000	32	gG	21	500/250	30.700
•	100021957	3NA3814	000	35	gG	21	500/250	27.000
•	100021959	3NA3817	000	40	gG	21	500/250	27.000
•	100021043	3NA3820	000	50	gG	21	500/250	27.000
•	100021962	3NA3822	000	63	gG	21	500/250	25.400
•	100021964	3NA3824	000	80	gG	21	500/250	26.000
•	100021966	3NA3830	000	100	gG	21	500/250	26.000
•	100021968	3NA3832	00	125	gG	30	500/250	30.900
•	100021969	3NA3836	00	160	gG	30	500/250	34.500
•	100021550	3NA3140	1	200	gG	47,2	500/440	76.300
•	100021552	3NA3142	1	224	gG	47,2	500/440	76.300
•	100021553	3NA3144	1	250	gG	47,2	500/440	76.300

Cartuchos fusibles NH con indicador de Fusión superior, categoría de empleo gG 690/250V

•	100021958	3NA3814-6	000	35	gG	21	690/250	126.100
•	100021961	3NA3820-6	00	50	gG	21	690/250	126.100
•	100021963	3NA3822-6	00	63	gG	21	690/250	126.100
•	100021965	3NA3824-6	00	80	gG	21	690/250	126.100
NUEVO	100021967	3NA3830-6	00	100	gG	30	690/250	126.100
•	100021541	3NA3120-6	1	50	gG	30	690/440	240.600
•	100102298	3NA3122-6	1	63	gG	30	690/440	240.600
•	100021545	3NA3130-6	1	100	gG	30	690/440	240.600
•	100021547	3NA3132-6	1	125	gG	30	690/440	240.600
•	100021549	3NA3136-6	1	160	gG	30	690/440	240.600
•	100021558	3NA3244-6	2	250	gG	57,8	690/440	417.500
NUEVO	100021564	3NA3354-6	3	355	gG	71,2	690/440	621.300
	100021568	3NA3365-6	3	500	gG	71,2	690/440	574.300

Notas:

- Para seccionadores y bases portafusibles ver página 4/48
 - gG Protección cables y conductores
 - aM Aparatos de maniobra en circuitos eléctricos de motores
 - gR o aR Protección semiconductores de potencia
 - gS Protección semiconductores y cables

2) La venta es por múltiplos de UE (unidades de empaque). Consultar condiciones de cantidades mínimas.

- Importación bajo pedido

(*) El Precio Lista no incluye IVA vigente
Precios sujetos a cambio sin previo aviso

Fusibles SITOR¹⁾

Característica de disparo gS y gR para protección de semiconductores
Recomendado para la protección de Variadores de Velocidad,
arrancadores suaves y contactores electrónicos

1 AÑO

GARANTÍA



Tipo	Tamaño	Corriente térmica (A)	Categoría de Empleo	Valor I _{2t} de corte A ² S	Potencia disipada W	Voltaje V	Empaque (Unidades) ²⁾	Precio de lista por unidad COP
------	--------	-----------------------	---------------------	---	---------------------	-----------	----------------------------------	--------------------------------

Fusibles NH recomendados para protección de Variadores de Velocidad y Arrancadores Suaves protección F1

•	100021889	3NE1813-0	000	16	gS	200	3	690	3	201.800
•	100021890	3NE1814-0	000	20	gS	430	3,5	690	3	201.800
•	100021891	3NE1815-0	000	25	gS	780	4	690	3	195.100
•	100021888	3NE1803-0	000	35	gS	1700	5	690	3	199.300
•	100021892	3NE1817-0	000	50	gS	4400	6	690	3	212.200
•	100021893	3NE1818-0	000	63	gS	9000	7	690	3	199.300
•	100021894	3NE1820-0	000	80	gS	18000	8	690	3	212.200
•	100021875	3NE1021-0	00	100	gS	33000	10	690	3	246.500
•	100021876	3NE1022-0	00	125	gS	63000	11	690	3	246.500
•	100021877	3NE1224-0	1	160	gS	60000	24	690	3	440.400
•	100021878	3NE1225-0	1	200	gS	100000	27	690	3	440.400
•	100021879	3NE1227-0	1	250	gS	200000	30	690	3	459.300
•	100021880	3NE1230-0	1	315	gS	310000	38	690	3	450.700
NUEVO	100021881	3NE1331-0	2	350	gS	430000	42	690	3	602.800
•	100021882	3NE1332-0	2	400	gS	590000	45	690	3	620.900
•	100021883	3NE1333-0	2	450	gS	750000	53	690	3	688.600
•	100021884	3NE1334-0	3	500	gR	950000	56	690	3	656.100
•	100021885	3NE1435-0	3	560	gR	1700000	60	690	3	773.300

Fusibles NH recomendados para protección de Variadores de Velocidad y Arrancadores Suaves protección F1, bajo valor de Valor I_{2t} de corte

•	100027588	3NE1020-2	00	80	gR	5800	10,5	690	3	240.500
•	100027589	3NE1021-2	00	100	gR	11000	11,5	690	3	256.900
•	100028078	3NE1022-2	00	125	gR	23000	13,5	690	3	256.900
•	100022007	3NE1224-2	1	160	gR	18600	30	690	3	506.300
•	100028079	3NE1225-2	1	200	gR	51800	28	690	3	506.300
•	100004998	3NE1227-2	1	250	gR	80900	35	690	3	523.800
•	100021996	3NE1230-2	1	315	gR	168000	42	690	3	542.600
•	100022008	3NE1331-2	2	350	gR	177000	44	690	3	719.900
•	100005001	3NE1333-2	2	450	gR	276500	62	690	3	771.900
•	100022009	3NE1334-2	3	500	gR	398000	65	690	3	803.100
•	100021997	3NE1435-2	3	560	gR	890000	60	690	3	961.800
•	100022010	3NE1436-2	3	630	gR	1390000	62	690	3	969.200
NUEVO	100248171	3NE1437-2	3	710	gR	1818000	72	690	3	1.024.700

Notas:

- 1) gG Protección cables y conductores
- aM Aparatos de maniobra en circuitos eléctricos de motores
- gR o aR Protección semiconductores de potencia
- gS Protección semiconductores y cables

2) La venta es por múltiplos de UE (unidades de empaque). Consultar condiciones de cantidades mínimas.

- Importación bajo pedido

(*) El Precio Lista no incluye IVA vigente
Precios sujetos a cambio sin previo aviso

Fusibles SITOR¹⁾

Característica de disparo gS y gR para protección de semiconductores
Recomendado para la protección de Variadores de Velocidad,
arrancadores suaves y contactores electrónicos

1 AÑO

GARANTÍA



	Tipo	Tamaño	Corriente térmica (A)	Categoría de Empleo	Valor i2t de corte A2S	Potencia disipada W	Voltaje V	Empaque (Unidades) ²⁾	Precio de lista por unidad COP	
Fusibles NH recomendados para protección de Arrancadores Suaves 3RW protección F3, coordinación 2, Iq = 65 kA										
•	100021921	3NE8015-1	00	25	gR	180	7	690	3	221.500
•	100021920	3NE8003-1	00	35	gR	400	9	690	3	221.500
•	100021922	3NE8017-1	00	50	gR	700	14	690	3	221.500
•	100021923	3NE8018-1	00	63	gR	1400	16	690	3	250.600
•	100021047	3NE8020-1	00	80	aR	2400	19	690	3	250.600
•	100021924	3NE8021-1	00	100	aR	4200	22	690	3	275.700
•	100021925	3NE8022-1	00	125	aR	6500	28	690	3	275.700
•	100021926	3NE8024-1	00	160	aR	13000	38	690	3	294.500
Fusible NH recomendados para protección de Arrancadores Suaves 3RW protección F3, coordinación 2, Iq = 65 kA										
NUEVO	100021897	3NE3227	1	250	aR	48000	50	1000	3	688.200
	100021899	3NE3231	1	350	aR	100000	75	1000	3	735.500
	100042201	3NE3332-0B	2	400	aR	135000	80	1000	3	881.100
•	100021902	3NE3333	2	450	aR	175000	90	1000	3	907.600
NUEVO	100021045	3NE3334-0B	2	500	aR	260000	90	1000	3	935.400
•	100021903	3NE3335	2	560	aR	360000	95	1000	3	991.900
•	100021904	3NE3336	2	630	aR	600000	100	1000	3	1.032.500
•	100028539	3NE3340-8	2	900	aR	920000	165	690	3	1.076.700
Fusible NH recomendados para protección de Arrancadores Suaves 3RW protección F3, coordinación 2, Iq = 65 kA										
NUEVO	100694418	3NC3342-1U	3	1100	aR	1910000	185	800	3	1.087.900
	100416812	3NC3343-1U	3	1250	aR	2600000	218	800	3	1.166.500

Notas:

- gG Protección cables y conductores
aM Aparatos de maniobra en circuitos eléctricos de motores
gR o aR Protección semiconductores de potencia
gS Protección semiconductores y cables
 - La venta es por múltiplos de UE (unidades de empaque). Consultar condiciones de cantidades mínimas.
- Importación bajo pedido

(*) El Precio Lista no incluye IVA vigente
Precios sujetos a cambio sin previo aviso

Bases para fusibles y seccionadores bajo carga Para fusibles NH / SITOR

1 AÑO
GARANTÍA



3NH4



3NH3



3NH7



3NP1

	Tipo	Tamaño	Corriente térmica (A)	Numero de polos	Categoría de Empleo	Empaque (Unidades) ¹⁾	Precio de lista por unidad COP
Base NH de cerámica, para fijación por tornillo							
•	100021935	3NH4030	000/00	160	3 POLOS	Incluye separadores Intermedios	1 297.600
•	100021936	3NH4230	1	250	3 POLOS	Incluye separadores Intermedios	1 817.100
•	100021931	3NH3330	2	400	1 POLO		1 296.400
•	100021933	3NH3430	2 y 3	630	1 POLO		1 260.700
Paredes separadoras NH para bases NH, como separadora intermedia y final							
•	100021859	3NX2023	000/00	NA	3	para 3NH30 / 3NH40	2 18.200
•	100028673	3NX2030	0	NA	3	para 3NH31	2 29.900
•	100021860	3NX2024	1	NA	3	para 3NH32	2 33.400
•	100021861	3NX2025	2	NA	3	para 3NH33	2 38.600
•	100021862	3NX2026	3	NA	3	para 3NH34	2 47.100
Tapa cubrecontactos , para bases NH							
•	100021863	3NX3105	000/00	NA	3	para 3NH30 / 3NH40	2 19.400
•	100028674	3NX3114	0	NA	3	para 3NH31	2 19.400
•	100021864	3NX3106	1	NA	3	para 3NH32	2 33.400
•	100021865	3NX3107	2	NA	3	para 3NH33	2 39.400
•	100021866	3NX3108	3	NA	3	para 3NH34	2 46.300
Seccionadores Bajo carga para Fusibles NH con borne tipo marco, Nivel de tapa 70 mm							
•	100040488	3NP1123-1CA20	000	100	3		1 379.500
•	100176069	3NP1133-1CA20	00	160	3		1 473.800
•	100176071	3NP1143-1DA20	0 y 1	250	3		1 1.344.800
•	100281379	3NP1153-1DA20	1 y 2	400	3		1 2.071.000
•	100281378	3NP1163-1DA20	2 y 3	630	3		1 2.638.500
Seccionadores Bajo carga para Fusibles NH con conexión plana (para Barra), Nivel de tapa 70 mm							
•	100040489	3NP1133-1CA10	00	160	3		1 418.200
•	100040490	3NP1143-1DA10	1	250	3		1 1.218.300
•	100040487	3NP1153-1DA10	2	400	3		1 1.681.100
•	100040486	3NP1163-1DA10	2 y 3	630	3		1 2.253.700

Notas:

1) La venta es por múltiplos de UE (unidades de empaque). Consultar condiciones de cantidades mínimas.

- Importación bajo pedido

(*) El Precio Lista no incluye IVA vigente
Precios sujetos a cambio sin previo aviso

5 Automatización Básica

-
- 5/2 Módulo Lógico LOGO! 8

 - 5/4 Autómatas programables: SIMATIC S7-1200

 - 5/8 Basic Panels Segunda Generación

 - 5/9 Migración SIMATIC S7 200 a S7 1200

 - 5/11 Fuentes de alimentación SITOP COMPACT

 - 5/12 Fuentes de alimentación SITOP SMART

 - 5/13 Fuentes de alimentación SITOP Modular

 - 5/14 Fuentes de alimentación SITOP Add-Ons

 - 5/15 Fuentes de alimentación PSU8600
-

Para mayor información contactar a:

Daniela Forero Hernández
daniela.hernandez@siemens.com
Cel: 311 561 5005

Andrés Mauricio Sandoval
andres.sandoval@siemens.com
Tel.: +571. 423 5183
Cel.: 321 241 5521



MÓDULO LÓGICO LOGO! 8

Con LOGO! 8 Siemens lanza una nueva versión de este exitoso controlador. Esta nueva gama se adecua a los requerimientos de nuestros clientes, con un manejo simplificado, un nuevo display, una completa comunicación vía Ethernet y conectividad a la nube. Con LOGO! Siemens ofrece el controlador ideal para proyectos básicos de Automatización en industria y automatización de edificios.

NUEVA GENERACIÓN DE MÓDULOS LOGO!

- 8 Unidades básicas para todos los voltajes con o sin display.
- Todas las unidades integran interfaz Ethernet, comunicación Modbus TCP/IP.
- Web server integrado en todas las unidades.
- 7 Módulos de ampliación digital y 3 analógicos, hasta 20 salidas digitales y 8 analógicas.
- Programación y comunicación compatible con versiones previas.
- El interfaz Ethernet elimina la necesidad de cables adicionales para la programación o la conexión con el TDE. Será suficiente con disponer de un cable estándar Ethernet.
- El Switch LOGO! CSM de 4 puertos Ethernet permite implementar pequeñas redes locales a un bajo coste.

DISPLAY CON NUEVO ASPECTO

- El nuevo display de 6 líneas y 16 caracteres por línea duplica el tamaño de los mensajes posibles de visualizar.
- Display claro y sencillo. Permite al operador conseguir información fácil con el manejo de las opciones de operación permitiendo un mayor diagnóstico vía display.
- El operador puede resaltar sus mensaje o alarmas mediante iluminación naranja, blanca o roja. Esto permite resaltar visualmente alarmas o estado de alertas.

WEB SERVER INTEGRADO– NUNCA FUE TAN SENCILLO

- El Web server integrado en todas las unidades permite la monitorización y control del LOGO! vía WLAN e internet; El sistema está protegido mediante password.
- LOGO! 8 es accesible desde un smartphone, tablet o PC, viendo el display o TDE via router.
- Personalización del web server gracias al LOGO WEB EDITOR.

NUEVO LOGO! V8.3

- Conexión en la nube a AWS integrada en LOGO! módulos lógicos que comienzan con V8.3
- El acceso en vivo a la nube hace posible acceder a los datos durante operación
- Con LOGO! Web Editor V1.1, se pueden crear paneles de control para datos en la nube y directamente en la nube
- La conexión encriptada desde la nube a LOGO! a través del protocolo TLS asegura transferencia segura de datos en ambas direcciones, es decir, escritura y lectura
- Los módulos de entradas y salida de la versión anterior son compatibles con esta nueva versión.



(*) El Precio Lista no incluye IVA vigente
Precios sujetos a cambio sin previo aviso

NUEVO LOGO! V8

Páginas Web personalizadas
Comunicación con otros equipos SIMATIC y HMI
Conexión a la nube



No. de Depósito	Tipo	Referencia	Tensión de alimentación	Entradas /salidas	Precio de lista COP
Módulos Lógicos Básicos. Con posibilidad de Expansión					
100690289	6ED1052-1FB08-0BA1	LOGO! 230RCE	115...230 V AC/DC	8ED/4SD; relé	809.000
100691311	6ED1052-2FB08-0BA1	LOGO! 230RCEo, sin display	115...230 V AC/DC	8ED/4SD; relé	691.000
100690320	6ED1052-1MD08-0BA1	LOGO! 12/24RCE	12...24 V DC	8ED (4EA)/4SD; relé	781.000
100690321	6ED1052-1HB08-0BA1	LOGO! 24RCE	24 V AC/DC	8ED/4SD; relé	772.000
Módulos de expansión LOGO!, para módulos lógicos básicos.					
100323882	6ED1055-1FB00-0BA2	LOGO! DM8 230R	115...230 V AC/DC	4ED/4SD; relé	313.000
100323883	6ED1055-1FB10-0BA2	LOGO! DM16 230R	115...230 V AC/DC	8ED/8SD; relé	597.000
100323885	6ED1055-1MB00-0BA2	LOGO! DM8 12/24R	12...24 V DC	4ED/4SD; relé	313.000
100323881	6ED1055-1CB10-0BA2	LOGO! DM16 24	24 V DC	8ED/8SD; transistor	597.000
100323886	6ED1055-1NB10-0BA2	LOGO! DM16 24R	24 V DC	8ED/8SD; relé	597.000
100323887	6ED1055-1MA00-0BA2	LOGO! AM2	12 V...24 V DC	2EA (0-10V, 0...20mA)	471.000
100323888	6ED1055-1MD00-0BA2	LOGO! AM2 RTD	12 V...24 V DC	2EA (-50...+200°C, PT100/1000)	660.000
100323727	6ED1055-1MM00-0BA2	LOGO! AM2 AQ	24 V DC	2SA (0-10V, 0...20mA)	528.000

Notas:

1) Sin display.

Las tarjetas y accesorios de LOGO! V8 no son compatibles con anteriores versiones de LOGO!

(* El Precio Lista no incluye IVA vigente
Precios sujetos a cambio sin previo aviso

NUEVO LOGO! V8

Páginas Web personalizadas
Comunicación con otros equipos SIMATIC y HMI
Conectividad a la nube



No. de Depósito	Tipo	Referencia	Tensión de alimentación	
Accesorios				
100324760	6ED1058-0BA08-0YA1	LOGO! Soft Comfort V 8.2		332.000
100691392	6ED1055-4MH08-0BA1	LOGO! TDE Text Display	12 V DC, 12/24 V AC/DC	824.000
100402325	6EP3331-6SB00-0AY0	LOGO! Power 24VDC / 1.3A	100 – 240 V AC	335.000
100329562	6GK7177-1MA20-0AA0	LOGO! CSM 12/24, 4 puertos Ethernet RJ45	12...24 V DC	705.000
100226878	6GK7177-1FA10-0AA0	LOGO! CSM 230, 4 puertos Ethernet RJ45	115 - 230 V AC/DC	920.000
100391639	6BK1700-0BA20-0AA0	LOGO! CMK 2000. Para conectar a Sistemas KNX	24 V DC	Bajo Consulta
100335673	6GK7142-7BX00-0AX0	LOGO! CMR 2020. Para comunicación SMS y Posicionamiento geográfico GPS	12 - 24 V DC	2.002.000
100341920	6GK5895-6ML00-0AA0	Antena GPS ANT895-6ML		Bajo Consulta
100016890	6NH9860-1AA00	Antena ANT794-4MR para redes UMTS (3G) y GSM(2G)		377.000

(* El Precio Lista no incluye IVA vigente
Precios sujetos a cambio sin previo aviso

Autómatas programables: SIMATIC S7-1200

EL SIMATIC S7-1200

El SIMATIC S7-1200 es un controlador modular, compacto y versátil especialmente diseñado para su operación en una amplia gama de aplicaciones. Su diseño escalable y flexible así como sus interfases de comunicación alineadas a los más altos estándares de comunicación industrial, hacen de este controlador parte integral de la solución TIA.

NUEVO MÓDULO DE PESAJE SIWAREX WP231 Y WP241

SIWAREX WP231 y WP241 son los nuevos sistemas electrónicos de pesaje para SIMATIC S7-1200, y por tanto se puede programar libremente en el TIA Portal. La puesta en marcha se efectúa a través de la nueva SIWATOOL, el TIA Portal o de un panel HMI conectado directamente. La báscula está lista para el servicio en pocos minutos gracias al ajuste automático.

- SIWAREX WP231 puede utilizarse en básculas no automáticas según OIML76 (en preparación), vigilancia del nivel de llenado de silos y tolvas, básculas de plataforma, pesaje en atmósferas potencialmente explosivas (en combinación con la interfaz Ex SIWAREX IS).
- Interfaces de comunicación Bus SIMATIC, Ethernet, RS485. Posee cuatro entradas y salidas digitales, una salida analógica
- Integrable con sistemas SIMATIC S7-1200 y otros sistemas vía Modbus RTU o ModbusTCP/IP.
- Precisión según EN45501 de 0,05%, es tarable en preparación, tiene resolución interna de 1 millón de partes y su tiempo/velocidad de actualización es de 10ms/100Hz.
- Las funciones estándar de vigilancia de básculas de cinta, como p. ej. cantidad transportada, velocidad de la cinta y carga de la cinta se pueden ampliar o adaptar según las exigencias.
- El modo de simulación permite testear la velocidad, carga y cantidad transportada y muchas otras funciones sin hacer funcionar la báscula de cinta. Para el manejo y la parametrización se dispone del proyecto del TIA Portal "ready for use" para paneles de operador.

COMUNICACIONES

Se amplían aún más las funcionalidades de comunicación:

- **Interface Integrada con funcionalidad PROFINET-IO controller.** Hasta 16 PROFINET devices.
- **Funcionalidad maestro Profibus DP (via módulo de comunicación CM 1243-5).** Máximo 32 Esclavos DP por cada CM. Tres módulos maestros Profibus DP por CPU S7-1200. Se puede combinar con los módulos de comunicación RS232 y RS485.
- **Funcionalidad esclavo Profibus DP (via módulo de comunicación CM 1242-5).** Hasta 3 módulos esclavos Profibus DP por CPU S7-1200. Se puede combinar con los módulos de comunicación RS232 y RS485.
- **Módulo de comunicación GPRS (CP 1242-7):** Provee una solución para tener estaciones distribuidas con SIMATIC S7-1200 y de esta manera de forma segura controlar, monitorear, diagnosticar y hacer mantenimiento. Se tiene la posibilidad de realizar Telecontrol. Todo ello aprovechando la base instalada de los operadores de telefonía móvil.

BASIC PANELS 2ND GENERATION

Pantallas para cubrir las necesidades básicas. Tamaños disponibles: 4", 7", 9" y 12". Un solo puerto de comunicación hasta 512 Tags, tendencias, recetas y administración de usuarios. Cuentan con Touch y teclas. Con el grado de protección IP65 (en el lado frontal). Resolución de 64k colores.

SOFTWARE STEP 7 BASIC TIA PORTAL V16 UNA SOLA HERRAMIENTA DE INGENIERÍA

STEP 7 Basic, es orientado a tareas, gracias al desarrollo de editores intuitivos esta herramienta de ingeniería opera solo para programación de los controladores sino también para la configuración de los HMI Basic Panels. Esta integración brinda nuevas capacidades de programación y puesta en marcha para soluciones integradas de Automatización.



Autómatas programables SIMATIC S7-1200

SIMATIC S7-1200 es el controlador para tareas de control y regulación en la construcción de máquinas e instalaciones. Combina el máximo efecto de automatización con el mínimo coste.

Gracias a su diseño compacto y modular y también a su alto rendimiento, SIMATIC S7-1200 es adecuado para multitud de aplicaciones de automatización. La gama de aplicaciones va desde la sustitución de relés y contactores hasta las tareas de automatización más complejas, todo ello interconectado en red y en configuraciones descentralizadas.

S7-1200 se utiliza cada vez más en sectores para los que hasta el momento se había desarrollado una electrónica especial por motivos económicos.



Selección SIMATIC S7 -1200 FW4.1

Para obtener un listado completo de equipos y accesorios de sistemas S7-1200 puede usar el "TIA Selection Tool":

<http://www.siemens.com/tia-selection-tool>

Características CPU	CPU 1212C	CPU1214C	CPU1215C	CPU1217C
Versiones	DC/DC/DC, AC/DC/RLY, DC/DC/RLY			DC/DC/DC
Velocidad de ejecución				
Operación Booleana	0.085µs/ instrucción			
Operación "Move word"	1.7µs/ instrucción			
Operación "real math"	2.3µs/ instrucción			
Memoria de trabajo (Interna)	75 KB	100 KB	125 KB	150 KB
Memoria de Carga (Interna)	1 MB	4 MB	4 MB	4 MB
Memoria remanente (interna)	10 KB	10 KB	10 KB	10 KB
E/S Digitales Integradas	8 Entradas/6 Salidas	14 Entradas/10 Salidas	14 Entradas/10 Salidas	10 DI 24VDC / 4 DI 1,5V DC diferencial/ 6 DO 24VDC; 0,5A / 4 DO 1,5V DC diferencial
E/S Análogas Integradas	2 Entradas ¹⁾		2 Entradas ¹⁾ /2 Salidas ²⁾	2 AI 0- 10V DC, 2 AO 0- 20mA
Cartucho de señales (Signal Board)	1 Máx. -versiones: 2DI/2DO o 1 AO o 1 AI o 1 TC, o 1 RTD o 1 Battery board (nuevo)			
Módulos de señales	2 Max.	8 Max.	8 Max.	8 Max.
Max. E/S - Digitales	82	284	284	284
Max. E/S - Análogas	19	67	69	69
Contadores rápidos	4 total	6 total	6 total	6 total
Fase simple	3 @ 100 kHz y 1 @ 30 kHz			1 @ 1 MHz, 3 @ 100 kHz, 3 @ 30 kHz; 6 diferencial: 1 @ 1 MHz, 3 @ 80 kHz, 1 @ 20 kHz
Dos fases	1 @ 30 kHz 1 @ 30 kHz	3 @ 80 kHz y 3 @ 30 kHz	3 @ 80 kHz y 3 @ 30 kHz	
Salidas de pulsos	4 @ 100 KHz (Salidas DC) / 4 @ 200 KHz con signal board			4; Salida de tren de pulsos a 1 MHz
Entradas de capturas de pulso	8	14	14	14
Interrupciones cíclicas	4 en total con resolución 1ms			
Interrupciones por flancos	8 ascend. y 8 descend	12 ascend. y 12 descend.	12 ascend. y 12 descend.	12 ascend. y 12 descend.
Lazos PID	16			
Módulos de comunicación	3 Máx.			
ETHERNET	1 puerto integrado	1 puerto integrado	2 puertos switcheados int.	2 puertos switcheados int.
Protocolos	ISO on TCP - TCP/IP - S7 como servidor			
RS232 y RS485	Con módulo CM1241			
Protocolos	USS - Modbus RTU Maestro/Eslavo			

Notas:

1) Tipo Voltaje (0-10 VDC)

2) 0 - 20mA

Para mayor información visite: www.siemens.com/s7-1200

(* El Precio Lista no incluye IVA vigente
Precios sujetos a cambio sin previo aviso

Autómatas programables SIMATIC S7-1200



SIMATIC S7-1200 Unidades Centrales CPU's

100286429	6ES7212-1AE40-0XB0	CPU 1212C, CPU compacta DC/ DC/DC I/O: 8 DI 24V dc; 6 DO 24 V dc; 2 AI 0 - 10V DC, Alimentación: DC 20,4 - 28,8 V DC: 20, 4 - 28, datos 50 KB	1.605.000
100286428	6ES7212-1BE40-0XB0	CPU 1212C, CPU compacta, AC/ DC/ RELE, I/O: 8 DI 24V dc; 6 DO rele 0, 2A; 2 AI 0 - 10VDC, alimentación: 85 - 264 V AC @ 47 - 63 HZ, memoria de programa / datos 50 KB	1.605.000
100286430	6ES7212-1HE40-0XB0	CPU 1212C, CPU compacta, DC/ DC/ rele, I/O : 8 DI 24V DC; 6 DO rele 0, 2A; 2 AI 0 - 10V DC alimentación: AC 20, 4 - 28, 8 VDC, memoria de programa / datos 50 KB	1.605.000
100286432	6ES7214-1AG40-0XB0	CPU 1214C, CPU compacta DC/ DC/DC I/O: 14 DI 24V dc; 10 DO 24 V dc; 2 AI 0 - 10V DC, alimentación: 20, 4 - 28, 8 V DC, Memoria de programa/ datos 75 KB	2.428.000
100286431	6ES7214-1BG40-0XB0	CPU 1214C, CPU compacta, AC/ DC/ RELE, I/O: 14 DI 24V dc; 10 DO rele 0, 2A; 2 AI 0 - 10VDC, alimentación: 85 - 264 V AC @ 47 - 63 HZ, memoria de programa / datos 75 KB	2.428.000
100286435	6ES7214-1HG40-0XB0	CPU 1214C, CPU compacta, DC/ DC/ RELE, I/O: 14 DI 24V dc; 10 DO rele 0, 2A; 2 AI 0 - 10VDC, alimentación: AC 20, 4 - 28, 8 VDC, memoria de programa / datos 75 KB	2.428.000
100286437	6ES7215-1AG40-0XB0	CPU 1215C, CPU compacta DC/ DC/DC I/O: 14 DI 24V dc; 10 DO 24 V dc; 2 AI 0 - 10V DC, 2 AO 0-20mA, alimentación: 20, 4 - 28, 8 V DC, 2 puertos PN, Memoria de programa/ datos 100 KB	3.843.000
100286436	6ES7215-1BG40-0XB0	CPU 1215C, CPU compacta AC/ DC/RELE I/O: 14 DI 24V dc; 10 DO RELE 2A; 2 AI 0 - 10V DC, 2 AO 0-20mA, alimentación: 85 - 264 V AC @ 47 - 63 HZ, 2 puertos PN, Memoria de programa/ datos 100 KB	3.843.000
100286438	6ES7215-1HG40-0XB0	CPU 1215C, CPU compacta DC/ DC/RELE I/O: 14 DI 24V dc; 10 DO RELE 2A; 2 AI 0 - 10V DC, 2 AO 0-20mA DC, alimentación: 20, 4 - 28, 8 V DC, 2 puertos PN, Memoria de programa / datos 100 KB	3.843.000
100286439	6ES7 217-1AG40-0XB0	CPU 1217C, COMPACT CPU, DC/DC/DC, 2 PROFINET PORT ONBOARD I/O: 14 DI (10 DI 24VDC / 4 DI 5VDC DIFFERENTIAL); 10 DQ (6 DQ 24VDC; 0,5A / 4 DQ 5VDC DIFFERENTIAL); 2 AI 0- 10V DC, 2 AQ 0- 20MA; POWER SUPPLY: DC 20.4 - 28.8 V DC, PROGRAM/DATA MEMORY: 125 KB	4.815.000

Fuentes PS formato tipo S7/1200

100025717	6EP1332-1SH71	PM1207 fuente alimentación estabiliz. Entrada: AC 120/230 V Salida: DC 24V/2,5A.	568.000
-----------	---------------	--	---------

Módulos de entradas digitales

100262793	6ES7221-1BF32-0XB0	SM 1221, 8 DI, 24V DC, SINK/ SOURCE,	689.000
100261352	6ES7221-1BH32-0XB0	SM 1221, 16 DI, 24V DC, SINK/ SOURCE,	1.092.000

Módulos de salidas digitales

100261065	6ES7222-1BF32-0XB0	SM 1222, 8 DO, 24V DC, transistor 0, 5A	689.000
100262796	6ES7222-1BH32-0XB0	SM 1222, 16 DO, 24V DC, transistor 0, 5A	1.092.000
100262171	6ES7222-1HF32-0XB0	SM 1222, 8 DO, RELE 2A	689.000
100262168	6ES7222-1HH32-0XB0	SM 1222, 16 DO, RELE 2A	1.092.000

Módulos de entradas/salidas digitales

100025516	6ES7223-0BD30-0XB0	SB 1223, 2 DI / 2 DO, 2 DI 24VDC/ 2 DO 24VDC	405.000
100260613	6ES7223-1BH32-0XB0	SM 1223, 8 DI / 8 DO, 8 DI DC 24 V, SINK/ SOURCE, 8 DO, transistor 0, 5A	1.092.000
100260611	6ES7223-1BL32-0XB0	SM 1223, 16 DI / 16 DO, 16 DI DC 24 V, SINK/ SOURCE, 16 DO, transistor 0, 5A	1.742.000
100262797	6ES7223-1PH32-0XB0	SM 1223, 8 DI / 8 DO, 8 DI DC 24 V, SINK/ SOURCE, 8 DO, rele 2A	1.092.000
100262428	6ES7223-1PL32-0XB0	SM 1223, 16 DI / 16 DO, 16 DI DC 24 V, SINK/ SOURCE, 16 DO, rele 2A	1.742.000
100276827	6ES7223-1QH32-0XB0	SM 1223, 8 DI AC / 8 DO RELE, 8DI 120/230 V AC, 8DO, RELAY 2A	1.497.000

Para mayor información visite: www.siemens.com/s7-1200

(*) El Precio Lista no incluye IVA vigente
Precios sujetos a cambio sin previo aviso

Autómatas programables SIMATIC IC S7-1200

Consultar a su contacto comercial sobre las CPU S7-1200 Failsafe para seguridad en máquina!



Módulos de entradas analógicas

100262429	6ES7231-4HD32-0XB0	SM 1231, 4 AI, +/- 10V, +/- 5V, +/- 2.5V, O 0-20 mA 12 BIT + SIGNO (13 BIT ADC)	1.417.000
100269931	6ES7231-5ND32-0XB0	SM 1231, 4 AI, +/-10V, +/-5V, +/-2.5V, +/-1,25 O 0-20MA/4-20 MA, 15 BIT + SIGNO	2.212.000
100262443	6ES7231-4HF32-0XB0	SM 1231, 8 AI, +/-10V, +/-5V, +/-2.5V, OR 0-20 MA 12 BIT + SIGN OR (13 BIT ADC)	2.036.000
100277345	6ES7231-5PD32-0XB0	SM 1231 RTD, 4 X AI Módulo RTD	1.778.000
100280708	6ES7231-5PF32-0XB0	SM 1231 RTD, 8 X AI Módulo RTD	3.091.000
100273586	6ES7231-5QD32-0XB0	SM 1231 TC, 4 AI Termocupla	1.778.000
100278033	6ES7231-5QF32-0XB0	SM 1231 TC, 8 AI Termocupla	2.660.000

Módulos de salidas analógicas

100025707	6ES7232-4HA30-0XB0	SB 1232, 1 AO, +/- 10VDC resolución 12 BIT ó 0 - 20 mA resolución 11 BIT	608.000
100260614	6ES7232-4HB32-0XB0	SM 1232, 2 AO, +/- 10V, resolución 14 BIT, ó 0- 20 mA, resolución 13 BIT,	1.497.000
100268764	6ES7232-4HD32-0XB0	SM 1232, 4 AO, +/-10V, RESOLUCIÓN 14 BIT, O 0-20 MA, RESOLUCION 13 BIT,	2.340.000

Módulos de entradas / salidas analógicas

100260612	6ES7234-4HE32-0XB0	SM 1234, 4 AI / 2 AO, +/- 10V, resolución 14 BIT, ó 0- 20 mA, resolución 13 BIT,	2.065.000
-----------	--------------------	--	-----------

Comunicaciones

100276012	6ES7241-1AH32-0XB0	CM 1241, RS232, 9 POL. SUB D (HEMBRA), soporta freeport	809.000
100278151	6ES7241-1CH32-0XB0	SIMATIC S7-1200, Módulo DE COMUNIC. CM 1241, RS422/485, 9 POL SUB D (HEMBRA) SOPORTA FREEPORT. Módulo ideal para Modbus RTU	809.000
100356599	6GK7243-1BX30-0XE0	PROCESADOR DE COMUNICACIONES CP 1243-1 DNP3 PARA CONECTAR SIMATIC S7-1200 AL CENTRO DE COORDINACION CON PROTOCOLO DNP3	3.103.000
100150952	6GK7277-1AA10-OAA0	CSM 1277. Switch no administrable, 4 puertos RJ45 para comunicaciones Ethernet con 100Mbit/s, alimentación 24VDC.	896.000
100169511	6GK7242-5DX30-0XE0	CM 1242-5. Módulo Esclavo Profibus DP para S7-1200. Max. 3 por CPU	1.967.000
100169513	6GK7243-5DX30-0XE0	CM 1243-5. Módulo Maestro Profibus DP para S7-1200. Max. 3 por CPU. Num max de esclavos 32.	3.367.000
100343203	6GK7242-7KX31-0XE0	Procesador de comunicaciones CP 1242-7 V2 para conectar SIMATIC S7-1200 a red GSM/GPRS; acceso de servidor web a CPU, configuración de puntos de datos, observar las certificaciones por países	3.689.000
100016890	6NH9860-1AA00	Antena ANT 794-4MR Antena de banda cuádruple, omnidireccional con cable de 5 m	377.000
• 100247201	7MH4960-2AA01	Módulo pesaje estatico Siwax WP231, RS485 y ethernet, onboard I/O: 4 DI / 4 DO, 1 AO (0/4...20MA)	Bajo petición
	7MH4900-1AK01	Software de puesta en marcha y mantenimiento SIWATOOL V4 y V7 para los módulos de pesaje SIWAREX	
• 100334915	7MH4960-4AA01	Módulo pesaje banda Siwax WP241, RS485 y ethernet, onboard I/O: 4 DI / 4 DO, 1 AO (0/4...20MA)	

Software: Programa S7-1200 y TODOS los Basic Panels (PN)

100545003	6ES7822-0AA06-OYA5	SIMATIC STEP 7 Basic V16; Floating License; Engineering Software in TIA Portal; SW and docu. on DVD; License key on USB flash drive; Class A; 6 languages: de,en,fr,es,it,zh; Executable in Windows 7 (64-bit), Windows 10 (64-bit), Windows Server 2012R2 (64-bit), Windows Server 2016/2019 (64); for configuration of SIMATIC S7-1200 SIMATIC Basic Panels	Bajo petición
-----------	--------------------	---	---------------

Accesorios

En caso de necesitar Memory card para el sistema S7-1200, seleccionar en el capítulo 7.

Aprenda a programar el S7-1200! Es muy fácil, sólo debe ingresar a:
Curso S7-1200
http://www.youtube.com/view_play_list?p=BE1493484BBD99F5



- Importación bajo pedido. Este elemento es de instrumentación.

(*) El Precio Lista no incluye IVA vigente
Precios sujetos a cambio sin previo aviso

Basic panels segunda generación



No. de Depósito	Referencia	Descripción	Precio de lista COP
Basic Panels PROFINET ¹⁾			
100156877	6AV6647-0AH11-3AX0	KP300 Basic Mono PN. Pantalla monocromática de alta resolución 3", 10 teclas de función configurables. El teclado, de manejo idéntico a la de un teléfono móvil de teclas. Elección libre del color de retroiluminación LED: colores blanco, verde, rojo y amarillo. Cada color puede asignarse a distintos avisos. De este modo, el KP300 permite prescindir de una luz de alarma independiente.	1.207.000
100286477	6AV2123-2DB03-0AX0	SIMATIC HMI, KTP400 BASIC, BASIC PANEL, MANDO POR TECLAS/TACTIL, PANTALLA TFT 4", 65536 COLORES, INTERFAZ PROFINET, CONFIGURABLE CON DESDE WINCC BASIC V13/ STEP7 BASIC V13.	2.236.000
100286479	6AV2123-2GB03-0AX0	SIMATIC HMI, KTP700 BASIC, BASIC PANEL, MANDO POR TECLAS/TACTIL, PANTALLA TFT 7" , 65536 COLORS, INTERFAZ PROFINET, CONFIGURABLE CON DESDE WINCC BASIC V13/ STEP7 BASIC V13.	4.065.000
100286480	6AV2123-2JB03-0AX0	SIMATIC HMI, KTP900 BASIC, BASIC PANEL, MANDO POR TECLAS/TACTIL, PANTALLA TFT 9" , 65536 COLORES, INTERFAZ PROFINET, CONFIGURABLE CON DESDE WINCC BASIC V13/ STEP7 BASIC V13.	8.030.000
100324815	6AV2123-2MB03-0AX0	SIMATIC HMI, KTP1200 BASIC, BASIC PANEL, MANDO POR TECLAS/TACTIL, PANTALLA TFT 12" , 65536 COLORS, INTERFAZ PROFINET, CONFIGURABLE CON DESDE WINCC BASIC V13/ STEP7 BASIC V13.	11.471.000
Basic Panels PROFIBUS ²⁾			
100324816	6AV2123-2GA03-0AX0	SIMATIC HMI, KTP700 BASIC, BASIC PANEL, MANDO POR TECLAS/TACTIL, PANTALLA TFT 7" , 65536 COLORS, INTERFAZ PROFIBUS, CONFIGURABLE CON DESDE WINCC BASIC V13/ STEP7 BASIC V13.	4.065.000
100324817	6AV2123-2MA03-0AX0	SIMATIC HMI, KTP1200 BASIC, BASIC PANEL, MANDO POR TECLAS/TACTIL, PANTALLA TFT 12" , 65536 COLORS, INTERFAZ PROFIBUS, CONFIGURABLE CON DESDE WINCC BASIC V13/ STEP7 BASIC V13.	11.471.000

Para mayor información visite: www.siemens.com.co/Productos/Automatización

Notas:

- 1) Todos los Basic Panels con puerto PN se pueden conectar al S7-1200
- 2) Para conectar los Basic Panels Profibus a PLC 1200 se requiere accesorio tarjeta Profibus

(* El Precio Lista no incluye IVA vigente
Precios sujetos a cambio sin previo aviso

Migración SIMATIC S7-200 a S7-1200

GUÍA DE TRANSICIÓN DEL S7 200 AL S7 1200

El S7-1200 es el sucesor del S7-200 y está disponible desde junio del 2009. Entre algunos de los aspectos a tener en cuenta en esta transición:

- El PLC S7-200 solo está disponible como parte de repuesto.
- Con el S7-1200 se utiliza el paquete de programación STEP 7 Basic v13 (que se adquiere por separado). Incluye WinCC Basic V13 para configurar paneles de operador HMI Basic.
- Soporta KOP y FUP, pero no AWL. También soporta SCL que es similar a Pascal.

HOMOLOGACIONES DEL S7-1200

- El hardware del S7-1200 dispone de las homologaciones necesarias para el mercado Estadounidense, Europeo y Colombiano.
- El S7-1200 dispone de la homologación FM para áreas clasificadas:
- The Factory Mutual Research (FM): Approval Standard Class Number 3600 and 3611
- Homologado para el uso en:
 - Class I, Division 2, Gas Group A, B, C, D, clase de temperatura 40° C
 - Class I, Zone 2, IIC, clase de temperatura T4 Ta = 40° C
- El hardware del S7-1200 dispone de las homologaciones UL y CE.



Opciones de migración hardware SIMATIC S7 200¹⁾

Controladores 200 a 1200

Sistema 200	Sistema 1200 objetivo
CPU222, Fuente 110/220 VAC, 8DI 24Vdc /6DO Relé 2A, 2 Módulos de ampliación Máx.	→ CPU 1212C, CPU compacta, AC/ DC/ RELE; I/ O: 8 DI 24V dc; 6 DO rele 0, 2A; 2 AI 0 - 10VDC, alimentación: 85 - 264 V AC @ 47 - 63 HZ
CPU224, Fuente 24 Vdc, 14DI 24Vdc/10DO 24Vdc, Mem 8KB, 1 Port MPI/PPI, 7 Módulos de ampliación Máx.	→ CPU 1214C, CPU compacta DC/ DC/DC; I/ O: 14 DI 24V dc; 10 DO 24 V dc; 2 AI 0 - 10V DC, alimentación: 20, 4 - 28, 8 V DC
CPU224, Fuente 110/220VAC, 14DI 24Vdc/10DO Relé, Mem 8/12KB 1 Port MPI/PPI, 7 Módulos de ampliación Máx.	→ CPU 1214C, CPU compacta, AC/ DC/ RELE, I/ O: 14 DI 24V dc; 10 DO rele 0, 2A; 2 AI 0 - 10VDC, alimentación: 85 - 264 V AC @ 47 - 63 HZ
CPU 224XP, Fuente 24Vdc, 14DI 24Vdc/10DO 24Vdc, 2IN A 0-10Vdc, 1 OUT A VII	→ CPU 1215C, CPU compacta DC/ DC/DC; I/ O: 14 DI 24V dc; 10 DO 24 V dc; 2 AI 0 - 10V DC, 2 AO 0-20mA, alimentación: 20, 4 - 28, 8 V DC, 2 puertos PN
CPU 224XP, Fuente 120/220 VAC, 14 DI DO/10DO Relé 2A, 2IN A 0-10Vdc, 1 OUT A VII	→ CPU 1215C, CPU compacta AC/ DC/RELE; I/ O: 14 DI 24V dc; 10 DO RELE 2A; 2 AI 0 - 10V DC, 2 AO 0-20mA, alimentación: 85 - 264 V AC @ 47 - 63 HZ, 2 puertos PN
CPU226, Fuente 24 Vdc, 24DI 24 Vdc, 16DO 24 Vdc, Mem 16/24KB, 2 Port MPI/PPI	→ CPU 1215C, CPU compacta DC/ DC/DC; I/ O: 14 DI 24V dc; 10 DO 24 V dc; 2 AI 0 - 10V DC, 2 AO 0-20mA, alimentación: 20, 4 - 28, 8 V DC, 2 puertos PN ²⁾
CPU226, Fuente 110/220VAC, 24DI 24 Vdc, 16DO Relé 2A, Mem 16/24KB, 2Port MPI/PPI	→ CPU 1215C, CPU compacta AC/ DC/RELE; I/ O: 14 DI 24V dc; 10 DO RELE 2A; 2 AI 0 - 10V DC, 2 AO 0-20mA, alimentación: 85 - 264 V AC @ 47 - 63 HZ, 2 puertos PN ²⁾
SIWAREX MS, módulo de pesaje	→ Siwax WP231
MD720-3 Módem GPRS	→ Modem CP 1242-7 y Antena ANT794-4MR
EM227 interface profibus DP	→ CM 1242-5, hay versión maestro o esclavo DP
CP243-2 Maestro AS-i	→ CM 1243-2 interface AS-i
CP243-1 interface industrial Ethernet	→ Integrado en CPU, expande con CSM 1277
Otros puertos	→ CM 1241, hay versión RS232 y RS485

Notas:

- 1) Algunas sugerencias pueden requerir módulo adicional de señal o comunicación
- 2) Requiere tarjeta de señal adicional DI/DO para equiparse

(*) El Precio Lista no incluye IVA vigente
Precios sujetos a cambio sin previo aviso

Migración SIMATIC S7-200 A S7-1200

Guía de transición del S7 200 al S7 1200

Homologaciones del S7-1200

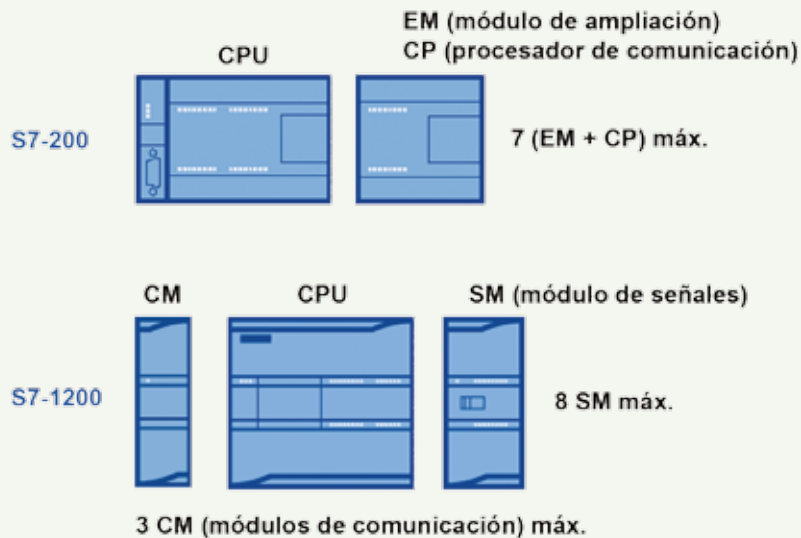

E/S integradas de la CPU y E/S de la SB (Signal Board)

		S7-200 CPU 224XP	S7-1200 CPU 1214C
DI	Entrada digital	14	14 + (2 en SB)
DO	Salida digital	10	10 + (2 en SB)
AI	Entrada análoga	2	2
AO	Salida análoga	1	1 + (2 en SB)
PMW / PTO	Modulación por ancho de pulso Salida tren de pulsos	2	2
HSC	Contador de alta velocidad	6	6
PID	Controlador de lazo cerrado	8	16



Para mayor información visite: www.Siemens.com/s7-1200

(* El Precio Lista no incluye IVA vigente
Precios sujetos a cambio sin previo aviso

Fuentes de alimentación SITOP COMPACT



FUENTES SITOP

Gracias a su elevada fiabilidad, la fuente de alimentación SITOP está establecida en todo el mundo y afronta incluso condiciones de red críticas. Nuestra oferta completa de fuentes ofrece tensiones reguladas de 24 voltios, así como otras tensiones de salida. La gama de módulos UPS de continua y módulos de ampliación, única en su género, amplía la alimentación: De esta forma se protege la tensión de 24VDC contra fallos en la red y en la tensión continua.

FUENTES SITOP COMPACT

La fuente de alimentación estrecha para cajas de distribución

Gracias a su diseño estrecho y compacto que permite ahorrar espacio, la nueva serie de fuentes de alimentación para la gama de potencias bajas resulta ideal para la integración en aplicaciones descentralizadas en cajas de distribución o en armarios eléctricos. Estas fuentes destacan por sus escasas pérdidas en todo el margen de carga. Las pérdidas son también mínimas en régimen sin carga, por lo que están predestinadas para alimentar con eficiencia máquinas e instalaciones que a menudo se encuentran en modo standby.

Máximo ahorro de espacio y energía

- Hasta un 30% de ahorro de espacio
- Fuentes de alimentación de 24VDC/1,3A, 2,5A y 4 A. 12VDC/2,0A.
- Requiere poco espacio para la instalación gracias a su forma estrecha.
- Consumo de energía reducido gracias a su alto rendimiento en todo el rango de carga.
- Pérdidas de energía mínimas en vacío.
- Conexión con bornes enchufables.
- Entrada de rango amplio de 85 ... 264 V AC. para redes monofásicas de 120 y 230 V AC sin conmutación.
- Tensión de salida ajustable
- Temperatura de empleo de -20 a +70 °C

Ahorro de energía con carga

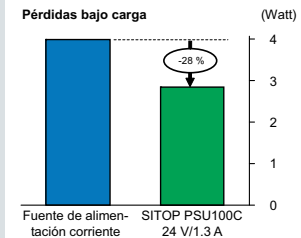

Ahorro de energía en standby

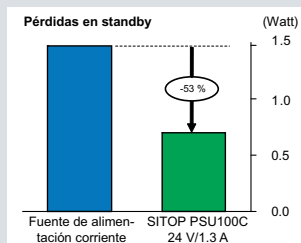

Ahorro de energía en servicio normal

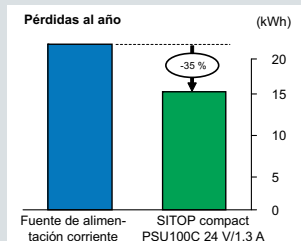

No. de Depósito	Referencia	Voltaje de Salida	Corriente	Descripción	Precio de lista COP
100151514	6EP1321-5BA00	12VDC	2 A	SITOP PSU100C 12 V/2 A Fuente de alimentación estabiliz. Entrada: 100-230 VAC (110-300 VDC) . Salida: DC 12 V/2 A. Dimensiones 3 x 8 x 10 cm.	418.000
100199786	6EP1332-5BA00	24VDC	2,5 A	SITOP PSU100C 24 V/2,5 A. Fuente de alimentación estabiliz. Entrada: 100-230 VAC (110-300 VDC) . Salida: DC 24 V/2,5 A. Dimensiones 4,5 x 8 x 10 cm.	438.000
100199788	6EP1332-5BA10	24VDC	4 A	SITOP PSU100C 24 V/4 A Fuente de alimentación estabiliz. Entrada: 100-230 VAC (110-300 VDC) . Salida: DC 24V/4 A. Dimensiones 5,25 x 8 x 10 cm.	578.000
100199652	6EP1334-1LB00	24VDC	10A	SITOP PSU100L 24 V/10 A Fuente de alimentación estabiliz. Entrada: 100-230 VAC . Salida: DC 24 V/10 A. Dimensiones 7 x 12.5 x 12.5 cm	683.000

(*) El Precio Lista no incluye IVA vigente
Precios sujetos a cambio sin previo aviso

Fuentes de alimentación SITOP SMART

La potente fuente de alimentación estándar para redes monofásicas y trifásicas

SITOP smart es una potente fuente de alimentación estándar para máquinas e instalaciones automatizadas con electrónica de 12 ó 24 VDC. Incluye con su diseño compacto, ofrece un excelente comportamiento de sobrecarga, puesto que su intensidad nominal, 1,5 veces mayor durante 5 s/min, permite que se conecten sin problemas consumidores de alto consumo. Gracias a su potencia nominal del 120%, estas fuentes de alimentación estrechas son de las más fiables de su categoría.

Fuentes de alimentación robustas desde 2.5A hasta 40A para aplicaciones exigentes. Modulares, robustas, en caja metálica, instalación sobre riel DIN, y que permite ampliarse con los módulos especializados de Sitop (redundancia y otras funcionalidades). Aplicaciones de 5-40 A, rendimiento de hasta 93% .

Aislamiento galvánico primario/secundario según EN60950 y EN50178 clase I, ensayo por TÜV, CE, Homologación UL.



No. de Depósito	Referencia	Voltaje	Corriente	Descripción	Precio de lista COP
100248262	6EP1332-2BA20	24VDC	2,5 A	SITOP SMART : Entrada 120/230 V AC Monofásica, comp. Estática a variación de: red 0,1%, de Carga 0,5%, posibilidad de conex. En paralelo para aumento de potencia hasta 2 unidades max, IP20, Dimensiones 3,2 x 12,5 x 12, 5 cm, Caja Plástica.	762.000
100248263	6EP1333-2BA20	24VDC	5 A	SITOP SMART : Entrada 120/230 V AC Monofásica, comp. Estática a variación de: red 0,1%, de Carga 0,5%, posibilidad de conex. En paralelo para aumento de potencia hasta 2 unidades max, IP20, Dimensiones 5 x 12,5 x 12, 5 cm, Caja Plástica.	829.000
100248265	6EP1334-2BA20	24VDC	10 A	SITOP SMART : Entrada 120/230 V AC Monofásica, comp. Estática a variación de: red 0,1%, de Carga 0,5%, posibilidad de conex. En paralelo para aumento de potencia hasta 2 unidades max, IP20, Dimensiones 7 x 12,5 x 12, 5 cm, Caja Plástica.	1.087.000

Para mayor información visite: www.siemens.com/sitop

(*) El Precio Lista no incluye IVA vigente
Precios sujetos a cambio sin previo aviso

Fuentes de alimentación PSU6200

Experimente el comienzo de un nuevo capítulo en el mundo de las fuentes de alimentación estándar con la fuente de alimentación SITOP PSU6200. No importa que usted sea un constructor u operador de paneles de control, máquinas o plantas, todos los usuarios se benefician de las ingeniosas funciones y características de la nueva línea de productos SITOP PSU6200, durante todo el ciclo de vida, desde la planificación e ingeniería hasta la instalación y operación.



Como fuente de alimentación, SITOP PSU6200 ofrece una amplia selección de unidades de fuente de alimentación para una amplia gama de aplicaciones y corrientes, con un diseño y manejo uniforme de todas las versiones de dispositivos. La familia de productos consistentes le ofrece fuentes de alimentación monofásicas adecuadas y módulos adicionales para una protección integral y completa, para diferentes intensidades de corriente y voltaje.

No. de Depósito	Referencia	Descripción	Precio de lista COP
Variantes del producto			
	6EP3332-7SB00-0AX0	SITOP PSU6200 24 V/2.5 A Stabilized power supply Input: 120 - 230 V AC, (120 - 240 V DC) Output: 24 V DC/2.5 A	Bajo Consulta
	6EP3333-7SB00-0AX0	SITOP PSU6200 24 V/5 A Stabilized power supply Input: 120 - 230 V AC, (120 - 240 V DC) Output: 24 V DC/5 A	
	6EP3334-7SB00-3AX0	SITOP PSU6200 24 V/10 A Stabilized power supply Input: 120 - 230 V AC, (120 - 240 V DC) Output: 24 V DC/ 10 A with diagnostics interface	
	6EP3336-7SB00-3AX0	SITOP PSU6200 24 V/20 A Stabilized power supply Input: 120 - 230 V AC, (120 - 240 V DC) Output: 24 V DC/20 A with diagnostics interface	

(* El Precio Lista no incluye IVA vigente
Precios sujetos a cambio sin previo aviso

Fuentes de alimentación SITOP MODULAR

La fuente de alimentación tecnológica para soluciones exigentes

SITOP modular cumple los más altos requisitos de funcionalidad; por ejemplo, el empleo en máquinas e instalaciones complejas. La entrada de rango amplio permite usarlas en cualquier red del mundo y garantiza la máxima seguridad y fiabilidad incluso cuando hay grandes fluctuaciones de tensión. El aumento transitorio de potencia (función Power Boost) permite entregar brevemente una corriente de tres veces la intensidad nominal. En caso de sobrecarga puede elegir: intensidad constante con rearme automático o desconexión que exige rearme expreso.

Las fuentes SITOP PSU100M 20 A con conexión monofásica y las trifásicas SITOP PSU300M 20 y 40 A y el nuevo transformador de medida DC/CD SITOP PSU400M 20A ofrecen aún más. Gracias a su estrecho diseño se encuentran entre las más compactas de su clase y se integran perfectamente en las aplicaciones más diversas. Entre las mejoras realizadas figuran un contacto de señalización integrado para "24 V O.K.", un rango de entrada ampliado y 1,5 veces la intensidad nominal durante 5 segundos como máximo. El elevado rendimiento del 93% aumenta la eficiencia energética.

El robusto transformador DC/DC SITOP PSU400M se caracteriza por su amplio rango de entrada DC de entre 200 y 900 V, que permite la conexión a las más distintas redes y sistemas de batería DC. En el circuito intermedio de sistemas de accionamiento controlados por frecuencia, este eficiente dispositivo abre las puertas a un concepto económico para cortes de alimentación.



No. de Depósito	Referencia	Voltaje	Corriente	Descripción	Precio de lista COP
100290535	6EP1 333-3BA10	24 VDC	5 A	SITOP SLIM PSU200M 5 A FUENTE ALIMENTACIÓN ESTABILIZ. ENTRADA: AC 120/230-500 V SALIDA: DC 24 V/5 A. Caja Metálica.	1.121.000
100290536	6EP1 334-3BA10	24 VDC	10 A	SITOP SLIM PSU200M 10 A FUENTE ALIMENTACIÓN ESTABILIZ. ENTRADA: AC 120/230-500 V SALIDA: DC 24 V/10 A. Caja Metálica.	1.455.000
100243525	6EP1536-3AA00	24 VDC	20 A	SITOP PSU400M 20 A CONVERTIDOR DC/DC ENTRADA: DC 600 V SALIDA: DC 24 V/20 A	2.355.000
100154424	6EP1336-3BA10	24 VDC	20 A	SITOP PSU8200 20A FUENTE DE ALIMENT. ESTABILIZ. ENTRADA: AC 120-230 V DC 110-220 V SALIDA: DC 24 V/20 A	1.917.000
100328333	6EP3436-8SB00-0AY0	24 VDC	20 A	SITOP PSU8200 20 A FUENTE ALIMENTACIÓN ESTABILIZ. ENTRADA: 3 AC 400-500 V SALIDA: DC 24 V/20 A, Ultradelgada.	1.715.000
100059895	6EP1437-3BA10	24 VDC	40 A	SITOP PSU8200 24 V/40 A FUENTE DE ALIMENTACIÓN ESTABILIZ. ENTRADA: 3 AC 400-500 V SALIDA: DC 24 V/40 A Ultradelgada	Bajo Consulta
100397254	6EP3337-8SB00-0AY0	24 VDC	40 A	SITOP PSU8200 24 V/40 A fuente alimentacion estabiliz. entrada: 120/230 V AC salida: 24 V DC/40 A	2.964.000

Para mayor información visite: www.siemens.com/sitop

(*) El Precio Lista no incluye IVA vigente
Precios sujetos a cambio sin previo aviso

Fuentes de alimentación SITOP ADD-ONS

Módulo
UPSMódulo
de selectividadMódulo
redundancia

La calidad de la fuente no puede garantizar por sí sola una alimentación de 24 V ininterrumpida. Las caídas de red, las fluctuaciones extremas en la tensión de red o un consumidor defectuoso pueden paralizar el funcionamiento de una instalación y ocasionar costes considerables. Por eso, ofrecemos una gama única de módulos complementarios que se integran a la perfección y ofrecen una protección segura contra los peligros más diversos en el primario y el secundario. Los módulos complementarios permiten ampliar con total flexibilidad las fuentes de alimentación SITOP hasta alcanzar una protección completa.

Módulos adicionales para funciones especiales con fuentes SITOP
Sus requerimientos:

- Supervisión y control remoto del funcionamiento de la fuente.
- SITOP Modular Módulo de señalización.

Irregularidades como fluctuaciones o cortes de Red por encima del orden de los milisegundos.

No. de Depósito	Referencia	Tipo	Descripción	Precio de lista COP
100016776	6EP1961-3BA01	Sitop módulo de respaldo	Respaldo de la intensidad de carga en caso de microcortes de red para cualquier fuente de alimentación. Tiempo de respaldo 100ms a 40A de carga.	1.311.000
100230416	6EP1964-2BA00	Sitop módulo de redundancia	Este módulo sirve para desacoplar fuentes de alimentación conectadas en paralelo. Si falla una de las fuentes, la otra mantiene con seguridad la salida de 24V.	383.000
100103732	6EP1961-2BA11	Sitop módulo de selectividad	Este módulo sirve para distribuir la corriente de carga hasta en 4 canales con protección por sobrecarga independiente, la carga máxima por circuito es seleccionable a través de potenciómetros desde 2A hasta 10A, permite monitorear remotamente fallos.	914.000

SITOP UPS (Sistemas de alimentación ininterrumpida)

Para aplicaciones NON STOP

100284871	6EP4134-3AB00-2AY0	Módulo UPS 6A	Respaldo de la intensidad de carga en caso de cortes prolongados de red para cualquier fuente de alimentación. El tiempo de respaldo depende de la cantidad de baterías que estén conectadas. Versión para comunicación Profinet, también disponible con USB o sin comunicación.	Bajo Consulta
100284847	6EP4133-0GB00-0AY0	Batería 3,2Ah	SITOP UPS1100 Módulo BATERIA CON ACUMULADORES DE PLOMO CERRADOS LIBRES DE MANTENIMIENTO PARA SITOP MODULOS DC-SAI DC 24 V 3,2 AH.	
100284848	6EP4134-0GB00-0AY0	Batería 7Ah	SITOP UPS1100 Módulo BATERIA CON ACUMULADORES DE PLOMO CERRADOS LIBRES DE MANTENIMIENTO PARA SITOP MODULOS DC-SAI DC 24 V 7AH.	

Para mayor información visite: www.siemens.com/sitop

- Importación bajo pedido.

(*) El Precio Lista no incluye IVA vigente
Precios sujetos a cambio sin previo aviso

Fuentes de alimentación PSU8600

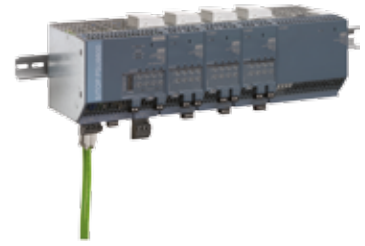

Máxima integración. Máxima eficiencia. Máxima fiabilidad. Estos tres valores son extremadamente aplicables a SITOP PSU8600: como primer sistema de alimentación, SITOP PSU8600 ofrece la plena integración en Totally Integrated Automation (TIA). Esto proporciona no solo una ingeniería especialmente confortable en TIA Portal, sino también evaluaciones integrales de datos operativos y de diagnóstico, así como funciones de gestión de energía. Además, SITOP PSU8600 puede incorporarse de modo óptimo en redes de automatización existentes a través de la comunicación PROFINET integrada.

Gracias al sistema modular propio del proyecto, SITOP PSU8600 se adapta a los requisitos más diversos y, en caso necesario, puede ampliarse de modo flexible. También en la cuestión de ahorro de energía el sistema ofrece máxima eficiencia, por ejemplo, mediante la asistencia de PROFlenergy o la integración en sistemas de gestión de energía.

En lo que respecta a la fiabilidad: las amplias posibilidades de supervisión y diagnóstico, una capacidad de sobrecarga integrada del 50% y un respaldo de breves cortes de red son solo algunas de las ventajas que ofrece SITOP PSU8600.



No. de Depósito	Referencia	Tipo	Descripción	Precio de lista COP
100330927	6EP3437-8MB00-2CY0	Fuente de alimentación 24 VDC	SITOP PSU8600 40A/4X 10A PN FUENTE ALIM. ESTABILIZ. ENTRADA: 3 AC 400-500 V SALIDA: DC 24 V/40 A/4X 10 A CON CONEXION PN/IE	Bajo Consulta
100379351	6EP3436-8MB00-2CY0	Fuente de alimentación 24 VDC	SITOP PSU8600 20 A/4x5 A PN fuente alimentacion estabiliz. entrada: 400-500 V 3 AC salida: 24 V DC/20 A/4x 5 A con conexion pn/ie	
100351065	6EP4436-8XB00-0CY0	Módulos de expansión	SITOP CNX8600 4X 5A MOD. DE AMPLIACIÓN PARA PSU8600 SALIDA: DC 24 V/4X 5 A	
100351071	6EP4437-8XB00-0CY0	Módulos de expansión	SITOP CNX8600 4X 10A MOD. DE AMPLIACIÓN PARA PSU8600 SALIDA: DC 24 V/4X 10 A	
100351063	6EP4297-8HB00-0XY0	Módulos de expansión	SITOP BUF8600 100MS MOD. RESPALDO PARA PSU8600 CAPACIDAD DEL BUFFER 100 MS/40 A	
100351064	6EP4297-8HB10-0XY0	Módulos de expansión	SITOP BUF8600 300MS MOD. RESPALDO PARA PSU8600 CAPACIDAD DEL BUFFER 300 MS/40 A	

(*) El Precio Lista no incluye IVA vigente
Precios sujetos a cambio sin previo aviso



6 Automatización Avanzada

Para mayor información contactar a:

Andrés Mauricio Sandoval
andres.sandoval@siemens.com
Tel.: +571. 423 5183
Cel.: 3212415521

Sebastián Macías
sebastian.macias@siemens.com
Tel.: +57.1. 425 3568
Cel.: 312 457 9268



-
- 6/2 TIA Selection Tool

 - 6/3 Migración SIMATIC S5 a SIMATIC S7

 - 6/5 Totally integrated automation portal:
La ingeniería en una nueva dimensión

 - 6/8 Autómatas programables: SIMATIC S7-1500

 - 6/15 Autómatas programables: SIMATIC S7-300

 - 6/19 Autómatas programables: SIMATIC S7-400

 - 6/20 Periferia descentralizada ET200SP

 - 6/22 Periferia descentralizada ET200MP
(IO Intercambiable con S7-1500)

 - 6/23 Periferia descentralizada ET200S

 - 6/24 Periferia descentralizada ET200M
(IO Intercambiable con S7-300)

 - 6/25 Simatic NET

 - 6/26 SCALANCE - Hardware para comunicaciones industriales

 - 6/27 SCALANCE W - Hardware para comunicaciones
inalámbricas industriales

 - 6/28 Interfaces hombre - máquina (HMI)

 - 6/30 Software HMI - SIMATIC WinCC TIA PORTAL

 - 6/33 Software HMI - Sistemas de supervisión de procesos
SIMATIC WinCC

 - 6/35 Industrial PCs

 - 6/36 Sistemas de control distribuido y seguridad de procesos
SIMATIC PCS7

Introduciendo TIA SELECTION TOOL

NEW TIA SELECTION TOOL

El nuevo TIA Selection Tool es la mejor herramienta para que los usuarios puedan seleccionar y dimensionar las soluciones y dispositivos que serán programados en el Totally Integrated Automation Portal. El TIA Selection tool combina todas las técnicas industriales como son la automatización, control de movimiento, variación de velocidad, comunicaciones, protecciones y arranques motor en una sola herramienta siendo un aliado confiable para selección de equipos o diseño de soluciones a nivel de ingeniería.



NOVEDADES EN EL TIA SELECTION TOOL

La herramienta de selección TIA está disponible en dos variantes:

- Para descargar y ejecutar en PC con Windows
- Como variante en la nube el TIA selection tool ha sido optimizado para operar desde cualquier navegador y ser utilizado desde computadoras, tabletas y teléfonos móviles. Los proyectos guardados en la nube pueden ser procesados por ambas herramientas. Por lo que es posible trabajar en el camino a casa desde la tablet, luego guardar en la nube de la herramienta de selección TIA y de regreso en la oficina se puede continuar con la herramienta de selección TIA - y viceversa.



La herramienta de selección TIA proporciona asistentes para la selección de los dispositivos individuales y plantas enteras. Esto ayuda al usuario a seleccionar los módulos y accesorios, comprueba la correcta selección de equipos y soluciones evitando errores durante la selección. La herramienta de selección TIA genera una lista de pedido completo directamente de los productos seleccionados o configurados por el usuario. Esta lista se puede exportar directamente en el carrito de la compra Industry Mall o se pueden exportar en un formato estándar común.



Los componentes que se pueden seleccionar y configurar incluyen los PLCs, sistemas de E / S distribuidas, paneles de operador, ordenadores industriales, sistemas de transmisión, controles industriales, software, tecnología de las comunicaciones, fuentes de alimentación y sistemas de identificación industriales. Los usuarios también pueden crear redes PROFIBUS y PROFINET, configurar su topología, y seleccionar cables y conectores asociados.



(*) El Precio Lista no incluye IVA vigente
Precios sujetos a cambio sin previo aviso

Migración SIMATIC S5 a SIMATIC S7

QUE TAN ANTIGUO ES SU SISTEMA ?

Siemens lleva más de 50 años fabricando controladores para la industria. Desde su introducción, el sistema de control SIMATIC S5 ha sido muy útil para el mundo de automatización, sin embargo este sistema de control está descatalogado y en consecuencia cada vez es más difícil y costoso mantener este sistema debido a:

- Disminución paulatina de repuestos.
- Incremento de costo de mantenimiento: Entrenamiento, competencia técnica o contratación de personal capacitado.
- Limitación en integración a redes de comunicación.
- Incremento del riesgo de paradas no planeadas en caso de daño de Hardware.
- Costo del software e incompatibilidad con plataformas como Windows.

Además es importante tener en cuenta que el ciclo de vida útil promedio del hardware dentro de una planta o una máquina es:

- Aproximadamente 5 a 7 años para HMI.
- Aproximadamente 10 a 12 años para PLCs.
- Aproximadamente 12 a 15 años para tarjetas E/S y racks.

Modernizar su sistema SIMATIC S5 con SIMATIC S7 reduce el riesgo financiero de su empresa en casos de paradas de producción no planeadas y otros beneficios como:

- Reducción de costos de producción.
- Flexibilidad en procesos de manufactura.
- La actualización de los sistemas de control permite cumplir con los nuevos estándares.
- Mejorar su competitividad: Minimizando los tiempos de parada incrementar el tiempo de utilización de la máquina.
- Reducción de riesgo por pérdidas de producción y minimizar el impacto financiero en caso de fallas.

Adicionalmente Siemens le ofrece las siguientes facilidades para hacer la migración:

- Herramienta de conversión de programas S5 a S7 (Incluida en Step 7).
- Adaptadores E/S para reducir riesgos del recableado.
- Guía paso a paso de migración.
- Página Web (<http://support.automation.siemens.com/WW/view/es/16612444>) donde encuentra: Descargas de documentación técnica, servicios de actualización de software, guías de migración, Tips & Trices, preguntas frecuentes (FAQs) y soporte técnico.
- Precios especiales por concepto de Migración SIMATIC S5 a sistemas SIMATIC S7 a través de nuestros canales de distribución.



OPCIONES DE MIGRACIÓN HARDWARE SIMATIC S5

Controladores S5 a S7

Sistema S5 existente		Sistema S7 objetivo
S5-010 W	>	S7-1500
S5-101U/R	>	S7-1500
S5-105R	>	S7-1500
S5-110A	>	S7-1500
S5-110S	>	S7-1500 / S7-400
S5-090U	>	S7-1500
S5-095U	>	S7-1500
S5-095/110/115F	>	S7-1500F
S5-100U	>	S7-1500
S5-115U	>	S7-1500 / S7-400
S5-135U	>	S7-1500 / S7-400
S5-155U	>	S7-400
S5-130A/K/WB	>	S7-1500 / S7-400
S5-150A/K/S/U	>	S7-400

Para mayor información visite:

<http://support.automation.siemens.com/WW/view/en/20208582>
www.siemens.com/S7
support.aan.automation@siemens.com

(*) El Precio Lista no incluye IVA vigente
 Precios sujetos a cambio sin previo aviso

Migración SIMATIC S5 a SIMATIC S7



Sugerencia Migración CPUs SIMATIC S5

CPU S5	Memoria máxima S5	CPU S7 sugerida	Memoria de trabajo CPU S7
PLC Gama básica			
6ES5 090-8MA01	4KB	6ES7511-1AK02-0AB0	150KB
6ES5 095-8MA03	16KB	6ES7511-1AK02-0AB0	150KB
6ES5 095-8MB02	16KB	6ES7511-1AK02-0AB0	150KB
6ES5 095-8MC01	16KB	6ES7511-1AK02-0AB0	150KB
6ES5 095-8MD01	16KB	6ES7511-1AK02-0AB0	150KB
6ES5 095-8ME01	16KB	6ES7511-1AK02-0AB0	150KB
6ES5 100-8MA02	2KB	6ES7511-1AK02-0AB0	150KB
6ES5 102-8MA02	4KB	6ES7511-1AK02-0AB0	150KB
6ES5 103-8MA03	20KB	6ES7511-1AK02-0AB0	150KB
PLC Gama Intermedia			
6ES5 941-7UA11		6ES7513-1AL02-0AB0	300KB
6ES5 941-7UB11	18KB	6ES7513-1AL02-0AB0	300KB
6ES5 942-7UA11		6ES7513-1AL02-0AB0	300KB
6ES5 942-7UB11	42KB	6ES7513-1AL02-0AB0	300KB
6ES5 943-7UA11		6ES7513-1AL02-0AB0	300KB
6ES5 943-7UB11	42KB	6ES7513-1AL02-0AB0	300KB
6ES5 943-7UA21		6ES7513-1AL02-0AB0	300KB
6ES5 943-7UB21	42KB	6ES7513-1AL02-0AB0	300KB
6ES5 944-7UA11		6ES7513-1AL02-0AB0	300KB
6ES5 944-7UB11	96KB	6ES7513-1AL02-0AB0	300KB
6ES5 944-7UA21		6ES7513-1AL02-0AB0	300KB
6ES5 944-7UB21	96KB	6ES7516-3AN01-0AB0	300KB
6ES5 945-7UA13	256KB	6ES7516-3AN01-0AB0	1MB
6ES5 945-7UA23	384KB	6ES7516-3AN01-0AB0	1MB
PLC Gama Avanzada			
6ES5 921-3UA11		6ES7516-3AN01-0AB0	1MB
6ES5 922-3UA11	86KB	6ES7516-3AN01-0AB0	1MB
6ES5 928-3UA21	110KB	6ES7516-3AN01-0AB0	1MB
6ES5 928-3UB21	110KB	6ES7516-3AN01-0AB0	1MB
6ES5 946-*****		6ES7416-2XN05-0AB0	5,6MB
6ES5 947-*****		CPU 416 O SUPERIOR	
6ES5 948-3UA11	640KB	6ES7518-4AP00-0AB0	3MB
6ES5 948-3UA21	1664KB	6ES7417-4XT05-0AB0	20MB

Para mayor información visite:

<http://support.automation.siemens.com/WW/view/en/20208582>

www.siemens.com/S7

support.aan.automation@siemens.com

(*) El Precio Lista no incluye IVA vigente
Precios sujetos a cambio sin previo aviso

TOTALLY INTEGRATED AUTOMATION PORTAL: la ingeniería en una nueva dimensión

EFICIENCIA LLEVADA A LA PRODUCTIVIDAD

La eficiencia y la productividad son factores de éxito decisivos para las industrias de hoy. La Ingeniería juega un papel central en la industria especialmente en lo que se refiere a maquinaria y plantas cada vez más complejas. Por esa razón, un alto nivel de eficiencia ya se exige en la fase de ingeniería, como el primer paso hacia una mejor producción: más rápida, más flexible y más inteligente. Siemens tiene una respuesta inteligente a esto: Totally Integrated Automation Portal V16.

Con la nueva versión de TIA Portal se acorta el tiempo de la fabricación de productos y su puesta en el mercado, ya que por medio de herramientas de simulación, aumenta la productividad de su planta a través de diagnósticos adicionales y funciones de gestión de energía, ofreciendo la más amplia flexibilidad mediante la conexión al nivel de gestión. Con las nuevas opciones se benefician integradores de sistemas y fabricantes de maquinaria, así como operadores de la planta. El TIA Portal V16 es la puerta de acceso de su empresa a la era de la digitalización.

TIA PORTAL - MÁS QUE UNA HERRAMIENTA DE INGENIERÍA INGENIERÍA INTEGRADA

Acortar el tiempo de comercialización mediante la integración de todos los componentes importantes de su proyecto de automatización en un marco único: seguridad, seguridad, control, HMI, unidades de conmutación, sistemas periféricos descentralizados y ahora también el control de movimiento y distribución de energía. Una base de datos compartida y un concepto de biblioteca inteligente le permiten utilizar funciones comunes entre los equipos.

Flujo de trabajo Digital

Soluciones flexibles y escalables en la nube, simulaciones con un gemelo digital y las interfaces abiertas para la conectividad más alto se dan flujos de trabajo abiertos, virtuales y en red.

Operación Transparente

Aumentar su productividad a través de la coherencia y la transparencia en la producción de datos, una mayor disponibilidad de las máquinas y equipos de producción, la transparencia de energía para ahorro de energía, de acuerdo con la norma ISO 50001 y conectando la planta para el mundo de TI

Completa Integración entre Hardware y Software

Ingeniería de principio a fin es solo posible si todo está completamente integrado. El TIA Portal trae los mundos virtuales y reales de la producción en conjunto. Descubrir qué hardware y software destaca el TIA Portal comprende.

Hardware Integrado en el TIA Portal

TIA Portal le permite integrar todos los componentes clave en su proyecto de automatización: Control, HMI y los accionamientos, los periféricos descentralizados, la gestión del motor, y ahora también el control de movimiento y distribución de energía.

Software Integrado en el TIA Portal

Con el TIA Portal se integra no sólo el software (STEP 7, WinCC, SINAMICS StartDrive, SIMOCODE ES y SIMOTION SCOUT TIA), sino también las nuevas funcionalidades como multiusuario y la gestión de la energía en una sola interfaz

STEP 7 TIA Portal V16

TIA Portal V16 es la evolución de la herramienta más innovadora en la programación de autómatas programables de SIEMENS. SIMATIC STEP 7 V16 ofrece funciones de ingeniería impresionantes e innovadoras para la implementación flexible y rápida de tareas de control.

WINCC TIA Portal V16

SIMATIC WinCC V16 ofrece un sistema de ingeniería integrada con la facilidad de uso excepcional para los actuales sistemas de panel y PC SIMATIC. SIMATIC WinCC V15 también incluye el software de visualización para las estaciones de operador en tiempo de ejecución para las soluciones de un solo usuario y multi-usuario.

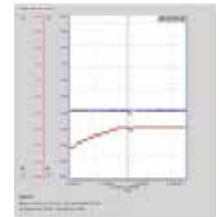

(*) El Precio Lista no incluye IVA vigente
Precios sujetos a cambio sin previo aviso

SIMATIC STEP 7 TIA PORTAL V16

Simatic STEP7 V16 Basic

100545003	6ES7822-0AA06-0YA5	SIMATIC STEP 7 Basic V16; Floating License; Engineering Software in TIA Portal; SW and docu. on DVD; License key on USB flash drive; Class A; 6 languages: de,en,fr,es,it,zh; Executable in Windows 7 (64-bit), Windows 10 (64-bit), Windows Server 2012R2 (64-bit), Windows Server 2016/2019 (64); for configuration of SIMATIC S7-1200 SIMATIC Basic Panels
-----------	--------------------	---

Simatic STEP7 V16 Professional

100545005	6ES7822-1AA06-0YA5	SIMATIC STEP 7 Prof. V16; Floating License; Engineering Software in TIA Portal; SW and docu. on DVD; License key on USB flash drive; Class A; 6 languages: de,en,fr,es,it,zh; Executable in Windows 7 (64-bit), Windows 10 (64-bit), Windows Server 2012R2 (64-bit), Windows Server 2016/2019 (64); for configuration of SIMATIC S7-1200/1500, SIMATIC S7-300/400/WinAC, SIMATIC Basic Panels
-----------	--------------------	---

Simatic STEP7 V16 Upgrades

100545004	6ES7822-0AA06-0YE5	SIMATIC STEP 7 Basic V16, Upgrade V11..V15-> V16 Floating License; Engineering Software in TIA Portal; SW and docu. on DVD; License key on USB flash drive; Class A; 6 languages: de,en,fr,es,it,zh; Executable in Windows 7 (64-bit), Windows 10 (64-bit), Windows Server 2012R2 (64-bit), Windows Server 2016/2019 (64); for configuration of SIMATIC S7-1200 SIMATIC Basic Panels
100545006	6ES7822-1AA06-0YE5	SIMATIC STEP 7 Prof. V16; Upgrade V11..V15-> V16 or V11/2010..V15/2017 -> V16/2017 SR2 or 2006..2010-> V16/2017 SR2 Combo Floating License; Engineering Software in the TIA Portal; also applies for upgrade from V11 single licenses; SW and documentation on DVD; License key on USB flash drive; Class A; 6 languages: de,en,fr,es,it,zh; Executable in Windows 7(64-bit), Windows 10 (64-bit), Windows Server 2012/16 /19 (64) ; for configuring of SIMATIC S7-1200/1500, S7-300/400/WinAC, SIMATIC Basic Panels
100572372	6ES7822-1AA06-0YC5	SIMATIC STEP 7 Prof. V16; Powerpack Basic V16 -> Professional V16; Floating License; Engineering Software in TIA Portal; License key on USB flash drive; Class A; 6 languages: de,en,fr,es,it,zh; Executable in Windows 7 (64-bit), Windows 10 (64-bit), Windows Server 2012R2 (64-bit), Windows Server 2016/2019 (64); for configuration of SIMATIC S7-1200/1500, SIMATIC S7-300/400/WinAC, SIMATIC Basic Panels

Bajo
Consulta

Simatic STEP7 Opciones

100422662	6ES7823-1FA01-0YA5	SIMATIC S7-PLCSIM Advanced V2.0, Floating License; opción para la simulación de S7-1500 & ET200SP; SW y documentación en DVD; clave licencia en lápiz USB; clase A; SW 1 idioma: en; docum. 2 idiomas: de,en ejecutable bajo Windows 7 (64 bit), Windows10 (64 bit)
100572377	6ES7833-1FB16-0YA5	SIMATIC S7, F-programming tool, STEP 7 Safety Basic V16, engineering software; Floating license for 1 user; license key on USB stick Class A, 2 languages (de, en); executable with TIA Portal V16 STEP 7 Basic V16 or higher; for configuration of SIMATIC S7-1200F
100572383	6ES7833-1FA16-0YA5	SIMATIC S7, F-programming tool, STEP 7 Safety Advanced V16; engineering software; Floating license for 1 user; license key on USB stick; Class A, 2 languages (de, en); executable with TIA Portal V16 STEP 7 Professional V16; for configuration of SIMATIC S7-1200F/1500F, SIMATIC S7-1500F SW Controller, SIMATIC S7-300F/400F/WINAC F

(*) El Precio Lista no incluye IVA vigente
Precios sujetos a cambio sin previo aviso

Su plus de potencia:

- + Rendimiento sobresaliente del sistema para unos tiempos de reacción mínimos con la máxima regularidad.
- + Tecnología Integrada para una perfecta integración de motores mediante funciones de control de movimientos y accionador PROFIdrive.
- + Seguridad Integrada - globalmente para maximizar la protección de la inversión.



Su plus de eficiencia:

- + Diseño innovador y fácil manejo para que el uso y la puesta en marcha sea sencilla y el funcionamiento seguro.
- + Diagnóstico de sistema integrado para una total transparencia del estado de la instalación, generado automáticamente con datos individualizados.
- + TIA Portal para una máxima eficiencia de ingeniería que reduzca los costos de proyecto.

SIMATIC S7-1500

INCREMENTE SU PRODUCTIVIDAD CON LO ÚLTIMO EN TECNOLOGIA: SIMATIC S7-1500

El controlador avanzado SIMATIC S7-1500 se puede utilizar en toda la industria de la automatización en aplicaciones que son de tamaño mediano a máquinas de alto nivel con altas demandas de rendimiento, comunicación, flexibilidad y características tecnológicas. A través de sus muchas innovaciones, el nuevo controlador SIMATIC S7-1500 establece nuevos estándares para la máxima productividad. Esto beneficia a las máquinas pequeñas, así como instalaciones complejas que exigen mucho de la velocidad y el determinismo. El SIMATIC S7-1500 se integra perfectamente en el Totally Integrated Automation Portal (TIA Portal) para una máxima eficiencia en ingeniería.

El SIMATIC S7-1500 está estructurado de forma modular, con una funcionalidad escalable. Cada controlador consiste en:

- Una unidad de procesamiento central (CPU) para ejecutar el programa de usuario
- Una o más fuentes de alimentación
- Los módulos de señales tanto de entradas como de salidas, módulos tecnológicos y módulos de comunicación según sea necesario.
- La seguridad está integrada en los módulos F.

DIAGNOSTICO INTEGRADO DE SISTEMA

SIMATIC S7-1500 proporciona diagnósticos integrados que no requieren ningún esfuerzo de programación adicional. Un concepto de visualización coherente permite la visualización de texto claro idéntica de notificaciones de fallo en el TIA Portal, en el HMI, en el servidor Web, y en la pantalla de la CPU.

DIAGNOSTICO A UN CLICK DE DISTANCIA

Diagnóstico del sistema se generan con un solo clic - sin necesidad de programación. Diagnóstico e integración coherente en todo el sistema tanto de hardware como de software

TECNOLOGIA INTEGRADA

Controlador SIMATIC adelantado están perfectamente equipado para tareas tecnológicas. Las funciones están integradas en las CPUs estándar y se pueden utilizar en la gama ampliada con el T-CPU.

Funciones tecnológicas incluyen:

- Control de movimiento : Las funciones integradas de control de movimiento permiten que las aplicaciones sean rápida y eficientemente creadas dentro del entorno de TIA Portal V16 en conjunto con el S7-1500.
- Adquisición rápida y consisa de señales de entrada y salida: Gracias a su alta capacidad de respuesta y procesamiento el S7-1500 da una respuesta precisa a los acontecimientos en el proceso de producción, lo cual conforma la base de una alta productividad y calidad del producto.
- SIMATIC Technology le proporciona apoyo en la consecución de estos objetivos por medio de módulos que permiten una grabación rápida y precisa de los acontecimientos con una alta resolución.
- Control Control / PID: la función de Control PID permite hacer la adaptación de un valor físico (por ejemplo, temperatura ambiente) a un valor objetivo específico digitalizado. El controlador registra la desviación entre los valores de valor y de destino reales y activa un elemento de control (por ejemplo, calefacción) para compensar la diferencia.



(*) El Precio Lista no incluye IVA vigente
Precios sujetos a cambio sin previo aviso

Autómatas programables: SIMATIC S7-1500



Selección SIMATIC S7-1500

Para obtener un listado completo de equipos y accesorios de sistemas S7-1500 puede usar la herramienta "TIA Selection Tool":
<http://www.siemens.com/tia-selection-tool>

Características CPU	NUEVO		NUEVO			NUEVO			
	CPU 1511C-1PN	CPU 1511-1PN	CPU 1512C-1PN	CPU 1513-1PN	CPU 1515-2PN	CPU 1516-3PN/DP	CPU 1517-3PN/DP	CPU 1518-4PN/DP	
Configurable con TIA Portal	V15.1	V15.1	V15.1	V15.1	V15.1	V15.1	V15.1	V15.1	
Visualización Tamaño diagonal	3.45 cm	3.45 cm	3.45 cm	3.45 cm	6.1 cm	6.1 cm	6.1 cm	6.1 cm	
Voltaje de Alimentación	24 VDC	24 VDC	24 VDC	24 VDC	24 VDC	24 VDC	24 VDC	24 VDC	
Potencia		5.7W		5.7W	6.3W	7W	7W	7W	
Memoria integrada para programa	175 Kbyte	150 Kbyte	250 Kbyte	300 Kbyte	500 Kbyte	1 Mbyte	2Mbyte	3 Mbyte	
Memoria integrada para datos	1Mbyte	1Mbyte	1Mbyte	1.5 Mbyte	3 Mbyte	5 Mbyte	8 Mbyte	10 Mbyte	
Memoria de Carga Plug In (Simatic Memory Card)	32 Gbyte	32 Gbyte	32 Gbyte	32 Gbyte	32 Gbyte	32 Gbyte	32 Gbyte	32 Gbyte	
CPU tiempo de Proceso									
para operaciones "bits"	60 ns	60 ns	48 ns	40 ns	30 ns	10ns	2 ns	1 ns	
para operaciones "Word"	72 ns	72 ns	58 ns	48 ns	36 ns	12 ns	3 ns	2 ns	
para aritmetica "fixed point"	96 ns	96 ns	77 ns	64 ns	48 ns	16 ns	3 ns	2 ns	
para aritmetica "floating point"	384 ns	384 ns	307 ns	256 ns	192 ns	64 ns	12 ns	6 ns	
Interfaz	2 PN	2 PN	2 PN	2 PN	3 PN	3 PN/1 DP	3 PN/1 DP	4 PN/1 DP	
RJ 45 (Ethernet)	SI	SI	SI	SI	SI	SI	SI	SI	
Profinet IO Controller	SI	SI	SI	SI	SI	SI	SI	SI	
Profinet IO Device	SI	SI	SI	SI	SI	SI	SI	SI	
Profibus DP	SI (a través de Procesador o módulo de comunicaciones)					SI (a través de puerto integrado o de Procesador y/o módulo de comunicaciones)			
Control de Velocidad de ejes	6	6	6	6	20	20	96	128	
Control de posición de ejes	6	6	6	6	20	20	96	128	
Encoders externos	6	6	6	6	20	20	96	128	
Contadores rápidos	SI	SI	SI	SI	SI	SI	SI	SI	
Lenguaje de programación									
LAD FBD STL SCL	SI	SI	SI	SI	SI	SI	SI	SI	

Para mayor información visite:

<http://support.automation.siemens.com>
www.Siemens.com/S7-1500
support.aan.automation@siemens.com

(*) El Precio Lista no incluye IVA vigente
Precios sujetos a cambio sin previo aviso

Autómatas programables: SIMATIC S7-1500



Simatic S7-1500 CPUs

•	100414914	6ES7511-1AK02-0AB0	SIMATIC S7-1500, CPU 1511-1 PN, módulo central con memoria central 150 KB para programa y 1 MB para datos, interfaz 1: PROFINET IRT con 2 Port Switch, 60 ns bit-performance, requiere SIMATIC Memory Card
•	100414915	6ES7511-1CK01-0AB0	SIMATIC S7-1500 CPU compacta CPU 1511C-1 PN, módulo central con memoria principal 175 KB para programa y 1 MB para datos, 16 entradas digitales, 16 salidas digitales, 5 entradas analógicas, 2 salidas analógicas, 6 contadores rápidos, 4 salidas rápidas para PTO/PWM/salida de frecuencia interfaz 1: PROFINET IRT con 2 Port Switch, 60 ns bit-performance, incl. conector frontal push-IN, requiere SIMATIC Memory Card
•	100414916	6ES7512-1CK01-0AB0	SIMATIC S7-1500 CPU compacta CPU 1512C-1 PN, módulo central con memoria principal 250 KB para programa y 1 MB para datos, 32 entradas digitales, 32 salidas digitales, 5 entradas analógicas, 2 salidas analógicas, 6 contadores rápidos, 4 salidas rápidas para PTO/PWM/salida de frecuencia interfaz 1: PROFINET IRT con 2 Port Switch, 48 ns bit-performance, incl. conector frontal push-IN, requiere SIMATIC Memory Card
•	100414917	6ES7513-1AL02-0AB0	SIMATIC S7-1500, CPU 1513-1 PN, módulo central con memoria central 300 KB para programa y 1,5MB para datos, interfaz 1: PROFINET IRT con 2 Port Switch, 40 ns bit-performance, requiere SIMATIC Memory Card
•	100347638	6ES7515-2AM01-0AB0	SIMATIC S7-1500, CPU 1515-2 PN, Módulo CENTRAL CON MEMORIA CENTRAL 500 KB PARA PROGRAMA Y 3 MB PARA DATOS, INTERFAZ 1: PROFINET IRT CON 2 PORT SWITCH, INTERFAZ 2: ETHERNET, 30 NS BIT-PERFORMANCE, REQUIERE SIMATIC MEMORY CARD
•	100347650	6ES7516-3AN01-0AB0	SIMATIC S7-1500, CPU 1516-3 PN/DP, Módulo CENTRAL CON MEMORIA CENTRAL 1 MB PARA PROGRAMA Y 5 MB PARA DATOS, INTERFAZ 1: PROFINET IRT CON 2 PORT SWITCH, INTERFAZ 2: ETHERNET, INTERFAZ 3: PROFIBUS, 10 NS BIT-PERFORMANCE, REQUIERE SIMATIC MEMORY CARD
•	1003279571	6ES7517-3AP00-0AB0	SIMATIC S7-1500, CPU 1517-3 PN/DP, Módulo CENTRAL CON MEMORIA CENTRAL 2 MB PARA PROGRAMA Y 8 MB PARA DATOS, INTERFAZ 1: PROFINET IRT CON 2 PORT SWITCH, INTERFAZ 2: ETHERNET, INTERFAZ 3: PROFIBUS, 2 NS BIT-PERFORMANCE, REQUIERE SIMATIC MEMORY CARD
•	1002854141	6ES7518-4AP00-0AB0	SIMATIC S7-1500, CPU 1518-4 PN/DP, Módulo CENTRAL CON MEMORIA CENTRAL 4 MB PARA PROGRAMA Y 20 MB PARA DATOS, INTERFAZ 1: PROFINET IRT CON 2 PORT SWITCH, INTERFAZ 2: ETHERNET, INTERFAZ 3: ETHERNET, INTERFAZ 4: PROFIBUS, 1 NS BIT-PERFORMANCE, REQUIERE SIMATIC MEMORY CARD

Bajo
Consulta

Para mayor información visite:

<http://support.automation.siemens.com>
www.Siemens.com/S7-1500
support.aan.automation@siemens.com

- Importación bajo pedido

(* El Precio Lista no incluye IVA vigente
 Precios sujetos a cambio sin previo aviso

SIMATIC S71500 R/H

Alta disponibilidad en tus sistemas de control

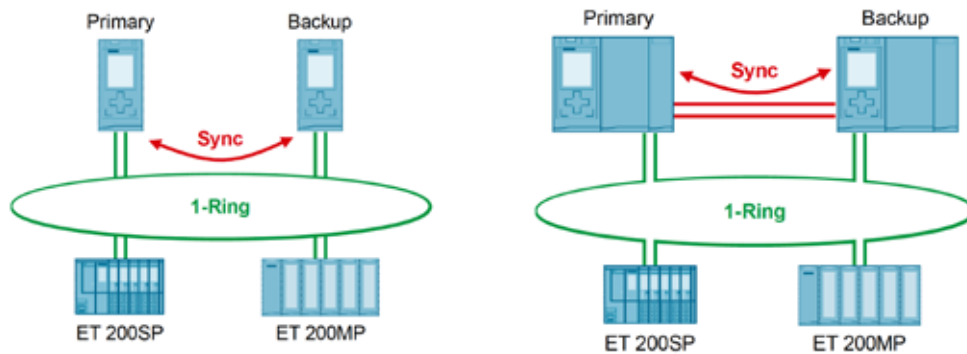

	Redundant – S7-1500R	High available – S7-1500H
CPU type	CPU 1513R/CPU 1515R	CPU 1517H
Synchronization	via PROFINET Ring (MRP)	via Sync-Module
Switchover time	200 – 500ms	<100ms
I/O systems	ET 200SP and ET 200MP	ET 200SP and ET 200MP
Type of connection	Single connection (PN redundancy S2)	Single connection (PN redundancy S2)

(*) El Precio Lista no incluye IVA vigente
Precios sujetos a cambio sin previo aviso

SIMATIC S71500 R/H

Alta disponibilidad en tus sistemas de control

Variantes del producto

Número Depósito	Referencia	Descripción	Precio sugerido
Simatic S7-1500 R			
	6ES7513-1RL00-0AB0	SIMATIC S7-1500R, CPU 1513R-1PN, central processing unit with work memory 300 KB for program and 1.5 MB for data, 1st interface: PROFINET RT With 2-port switch, SIMATIC memory card required Special release required. Please contact your Siemens representative Pedido Mínimo 2	Bajo consulta
	6ES7515-2RM00-0AB0	SIMATIC S7-1500R, CPU 1515R-2 PN central processing unit with work memory 500 KB for program and 3 MB for data, 1st interface: PROFINET RT With 2-port switch, 2nd interface: PROFINET, SIMATIC memory card required Special release required. Please contact your Siemens representative Pedido Mínimo 2	Bajo consulta
Simatic S7-1500 H			
	6ES7517-3HP00-0AB0	SIMATIC S7-1500H, CPU 1517H-3 PN, central processing unit with work memory 2 MB for program and 8 MB for data, 1st interface: PROFINET RT With 2-port switch, 2nd interface: PROFINET, 3rd/4th interface: H-SYNC, SIMATIC memory card required Special release required. Please contact your Siemens representative Pedido Mínimo 2	Bajo consulta
	6ES7960-1CB00-0AA5	SIMATIC S7-1500H Synchronization module For patch cable up to 10 m Special release required. Please contact your Siemens representative Pedido Mínimo 4	Bajo consulta
	6ES7960-1BB00-5AA5	SIMATIC S7-1500H Sync connecting cable FOC 1 m Special release required. Please contact your Siemens representative Pedido Mínimo 2	Bajo consulta
	6ES7960-1BC00-5AA5	SIMATIC S7-1500H SYNC connecting cable fiber-optic cable 2 m Special release required. Please contact your Siemens contact person Pedido Mínimo 2	Bajo consulta
	6ES7960-1CB00-5AA5	SIMATIC S7-1500H Sync connecting cable FOC 10 m Special release required. Please contact your Siemens representative Pedido Mínimo 2	Bajo consulta
	6ES7960-1FB00-0AA5	SIMATIC S7-1500H Synchronization module For patch cable up to 10 km Special release required. Please contact your Siemens representative Pedido Mínimo 4	Bajo consulta
ET200 Para uso de S7-1500 R/H CPUs			
	6ES7155-6AU01-0CNO	SIMATIC ET 200SP, PROFINET 2-port interface module IM155-6PN/2 High Feature, 1 slot for SIMATIC BusAdapter, max. 64 Periphery modules and 16 ET 200AL modules, S2 redundancy, Multi Hot swapping, 0,25ms isochronous mode, inclusive server module	Bajo consulta
	6ES7155-5AA00-0AC0	SIMATIC ET 200MP. PROFINET IO device Interface module IM 155-5 PN HF, for ET 200MP electronic modules; Up to 12 IO modules without PS; Up to 30 IO modules with additional PS; Integrated 2-port switch; RJ45 shared device; MRP; IRT >=0.25 ms; Isochronous mode FW update; I&M0...3; Prioritized startup, S2 redundancy; Shared device with 4 controllers Suitable for operation with active backplane bus (FW V4.4 or higher)	Bajo consulta
PN/PN Coupler para integrar equipos S1 al Anillo MRP			
	6ES7158-3AD10-0XA0	SIMATIC PN/PN Coupler for deterministic data exchange between max.4 PN-Controller per subnet, also from subnet to subnet, PROFIsafe data exchange, I/O-, MSI-, MSO- and data record communication, redundant power supply, PN-connection via SIMATIC BusAdapter (BA), delivery w/o BusAdapter	Bajo consulta

(*) El Precio Lista no incluye IVA vigente
Precios sujetos a cambio sin previo aviso

SELECCIÓN SIMATIC S7-1500



Simatic Memory Card S7-1500 , S7-1200, Sinamics G120

•	100429058	6ES7954-8LC03-0AA0	SIMATIC S7, Memory Card para S7-1x 00 CPU/SINAMICS, 3, 3 V Flash, 4 Mbytes	Bajo Consulta
•	100409393	6ES7954-8LF03-0AA0	SIMATIC S7, Memory Card para S7-1x00 CPU/SINAMICS, 3, 3 V Flash, 24 MBytes	

Perfiles de Soporte Simatic S7-1500

•	100254577	6ES7590-1AB60-0AA0	SIMATIC S7-1500, PERFIL SOPORTE 160 MM (CA. 6,3 INCH); INCL. TORNILLO DE TIERRA, RAIL DIN INTEGRADO PARA MONTAR MATERIAL PEQUENO COMO P.EJ. BORNES, MECANISMOS DE SEGURIDAD Y RELES	Bajo Consulta
•	100350381	6ES7590-1AC40-0AA0	SIMATIC S7-1500, PERFIL SOPORTE 245 MM (CA. 9,6 INCH); INCL. TORNILLO DE TIERRA, RAIL DIN INTEGRADO PARA MONTAR MATERIAL PEQUENO COMO P.EJ. BORNES, MECANISMOS DE SEGURIDAD Y RELES	
•	100254578	6ES7590-1AE80-0AA0	SIMATIC S7-1500, PERFIL SOPORTE 482 MM (CA.19 INCH) INCL. TORNILLO DE TIERRA, RAIL DIN INTEGRADO PARA MONTAR MATERIAL PEQUENO COMO P.EJ. BORNES, MECANISMOS DE SEGURIDAD Y RELES	
•	100254579	6ES7590-1AF30-0AA0	SIMATIC S7-1500, PERFIL SOPORTE 530 MM (CA.13.8 INCH); INCL. TORNILLO DE TIERRA, RAIL DIN INTEGRADO PARA MONTAR MATERIAL PEQUENO COMO P.EJ. BORNES, MECANISMOS DE SEGURIDAD Y RELES	
•	100254580	6ES7590-1AJ30-0AA0	SIMATIC S7-1500, PERFIL SOPORTE 830 MM (CA.32,7 INCH); INCL. TORNILLO DE TIERRA, RAIL DIN INTEGRADO PARA MONTAR MATERIAL PEQUENO COMO P.EJ. BORNES, MECANISMOS DE SEGURIDAD Y RELES	

Fuentes de Alimentación Simatic S7-1500

Power Module

Fuentes de alimentación SITOP en formato Simatic S7-1500, con alimentación 120/230 VAC, y salida 24 VDC.

•	100257229	6EP1332-4BA00	SIMATIC PM 1507 24 V/3 A FUENTE ALIMENTACIÓN ESTABILIZ. PARA SIMATIC S7-1500 ENTRADA: AC 120/230 V SALIDA: DC 24 V/3 A	Bajo Consulta
•	100256171	6EP1333-4BA00	SIMATIC PM 1507 24 V/8 A FUENTE ALIMENTACIÓN ESTABILIZ. PARA SIMATIC S7-1500 ENTRADA: AC 120/230 V SALIDA: DC 24 V/8 A	

Power System

Fuente de alimentación con bus de comunicación, se utilizan como fuentes intermedias para tener hasta 30 módulos contiguos IOs junto a la CPU del Simatic S7-1500.

•	100254607	6ES7505-0KA00-0AB0	SIMATIC S7-1500, ALIMENTACIÓN DE SISTEMA PS 25W 24V DC, ALIMENTA EL BUS EN BACKPLANE DEL S7-1500 CON TENSIÓN DE SERVICIO	Bajo Consulta
•	100254608	6ES7505-0RA00-0AB0	SIMATIC S7-1500, ALIMENTACIÓN DE SISTEMA PS 60W 24/48/60V DC, ALIMENTA EL BUS EN BACKPLANE DEL S7-1500 CON TENSIÓN DE SERVICIO	
•	100254609	6ES7507-0RA00-0AB0	SIMATIC S7-1500, ALIMENTACIÓN DE SISTEMA PS 60W 120/230V AC/DC, ALIMENTA EL BUS EN BACKPLANE DEL S7-1500 CON TENSIÓN DE SERVICIO	

Para mayor información visite:

<http://support.automation.siemens.com>
www.Siemens.com/S7-1500
support.aan.automation@siemens.com

- Importación bajo pedido

(*) El Precio Lista no incluye IVA vigente
 Precios sujetos a cambio sin previo aviso

SELECCIÓN SIMATIC S7-1500 Módulos digitales



Módulos Entradas Digitales

•	100254699	6ES7521-1BL00-0AB0	S7-1500, DI 32X24VDC HF SIMATIC S7-1500, Módulo DE ENTRADA DIGITAL DI 32 X DC24V, 32 CANALES EN GRUPOS DE 16; RETARDO DE LAS ENTR. 0,05..20MS TIPO DE ENTRADA 3 (CEI 61131); Diagnóstico; ALARMAS DE PROCESO	Bajo consulta
•	100254560	6ES7521-1BH00-0AB0	S7-1500, DI 16X24VDC HF SIMATIC S7-1500, Módulo DE ENTRADA DIGITAL DI 16 X DC24V, 16 CANALES EN GRUPOS DE 16; RETARDO DE LAS ENTR.0,05..20MS; TIPO DE ENTRADA 3 (CEI 61131); Diagnóstico; ALARMAS DE PROCESO	
•	100254563	6ES7521-1FH00-0AA0	S7-1500, DI 16X230VAC BA SIMATIC S7-1500, Módulo DE ENTRADA DIGITAL DI 16 X AC230V, 16 CANALES EN GRUPOS DE 4; RETARDO DE LAS ENTRADAS 20MS; TIPO DE ENTRADA 1 (CEI 61131)	
•	100254562	6ES7521-1BH50-0AA0	S7-1500, DI 16X24VDC SRC BA SIMATIC S7-1500, Módulo DE ENTRADA DIGITAL DI 16 X DC24V, TIPO M; 16 CANALES EN GRUPOS DE 16; RETARDO DE LAS ENTRADAS 3,2MS; TIPO DE ENTRADA 3 (CEI 61131)	

Módulos Salidas Digitales

•	100362510	6ES7522-1BL01-0AB0	S7-1500, DQ 32X24VDC/0.5A HF SIMATIC S7-1500, MÓDULO DE SALIDA DIGITAL DQ 32 X DC24V / 0,5A; 32 CANALES EN GRUPOS DE 8; 4A POR GRUPO; DIAGNÓSTICO; VALOR SUSTITUCIÓN	Bajo consulta
•	100370280	6ES7522-1BH01-0AB0	S7-1500, DQ 16X24VDC/0.5A HF SIMATIC S7-1500, MÓDULO DE SALIDA DIGITAL DQ16 X DC24V / 0,5A; 16 CANALES EN GRUPOS DE 8; 4A POR GRUPO; DIAGNÓSTICO; VALOR SUSTITUCIÓN	
•	100350874	6ES7522-5FH00-0AB0	S7-1500, DQ 16X230VAC/1A ST (TRIAC) SIMATIC S7-1500, Módulo DE SALIDA DIGITAL DQ 16 X AC230V / 1A; TRIAC; 16 CANALES EN GRUPOS DE 2; 2A POR GRUPO; VALOR SUSTITUCIÓN	
•	100351970	6ES7522-5HH00-0AB0	S7-1500, DQ 16X230VAC/2A ST (RELAY) SIMATIC S7-1500, Módulo DE SALIDA DIGITAL DQ 16 X AC230V / 2A; RELAIS; 16 CANALES EN GRUPOS DE 2; 4A POR GRUPO; Diagnóstico; VALOR SUSTITUCIÓN	
•	100254566	6ES7522-1BF00-0AB0	S7-1500, DQ 8X24VDC/2A HF SIMATIC S7-1500, Módulo DE SALIDA DIGITAL DQ 8 X DC24V / 2A; 8 CANALES EN GRUPOS DE 8; 8A POR GRUPO; Diagnóstico; VALOR SUSTITUCIÓN	
•	100254567	6ES7522-5FF00-0AB0	S7-1500, DQ 8X230VAC/2A ST (TRIAC) SIMATIC S7-1500, Módulo DE SALIDA DIGITAL DQ 8 X AC230V / 2A; TRIAC; 8 CANALES EN GRUPOS DE 1; 2A POR GRUPO; VALOR SUSTITUCIÓN	
•	100254568	6ES7522-5HF00-0AB0	S7-1500, DQ 8X230VAC/5A ST (RELAY) SIMATIC S7-1500, Módulo DE SALIDA DIGITAL DQ 8 X AC230V / 5A; RELAIS; 8 CANALES EN GRUPOS DE 1; 5A POR GRUPO; Diagnóstico; VALOR SUSTITUCIÓN	

Para mayor información visite:

<http://support.automation.siemens.com>
www.Siemens.com/s7-1500
support.aan.automation@siemens.com

- Importación bajo pedido

(*) El Precio Lista no incluye IVA vigente
 Precios sujetos a cambio sin previo aviso

SELECCIÓN SIMATIC S7-1500 Módulos Analógicos



Módulos Entradas Analógicas

100254569	6ES7531-7KF00-0AB0	S7-1500, AI 8XU//RTD/TC ST SIMATIC S7-1500, MÓDULOS DE ENTRADA ANALOG. AI 8 X U//RTD/TC, 16BIT RESOLUCIÓN, PRECISIÓN 0,3%, 8 CANALES EN GRUPOS DE 8, 4 CANALES CON MEDICIÓN RTD, TENSIÓN EN MODO COMUN 10V; Diagnóstico; ALARMAS DE PROCESO INCL.ELEMENTO DE ALIMENTACIÓN, ABRAZADERA DE PANTALLA Y CLIP DE PANTALLA
100254570	6ES7531-7NF10-0AB0	S7-1500, AI 8XU/I HS SIMATIC S7-1500, MÓDULOS DE ENTRADA ANALOG. AI 8 X U/I HS, 16BIT RESOLUCIÓN, PRECISIÓN 0,3% 8 CANALES EN GRUPOS DE 8, TENSIÓN EN MODO COMUN 10V; Diagnóstico; ALARMAS DE PROCESO 8 CANALES EN 0,0625 MS INCL.ELEMENTO DE ALIMENTACIÓN, ABRAZADERA DE PANTALLA Y CLIP DE PANTALLA
100323706	6ES7531-7QD00-0AB0	S7-1500, AI 4XU//RTD/TC ST SIMATIC S7-1500, MÓDULOS DE ENTRADA ANALOG. EA 4 X U//RTD/TC, 16BIT RESOLUCIÓN, PRECISIÓN 0,3%, 4 CANALES EN GRUPOS DE 4, 2 CANALES CON MEDICIÓN RTD, TENSIÓN EN MODO COMUN 10V; Diagnóstico; ALARMAS DE PROCESO INCL. CONECTOR FRONTAL PUSH-IN, ELEMENTO DE ALIMENTACIÓN, ABRAZADERA DE PANTALLA, CLIP DE PANTALLA

Bajo consulta

Módulos de Salidas Analógicas

100254572	6ES7532-5HF00-0AB0	S7-1500, AQ 8XU/I HS SIMATIC S7-1500, Módulos DE SALIDA ANALOG. AQ8 X U/I HS, 16BIT RESOLUCIÓN, PRECISIÓN 0,3%, 8 CANALES EN GRUPOS DE 8, DIAGNÓSTICO; VALOR SUSTITUCIÓN 8 CANALES EN 0,125 MS INCL. ELEMENTO DE ALIMENT., BRIDA DE APANTALLAM. Y ABRAZADERA PANTALLA
100254571	6ES7532-5HD00-0AB0	S7-1500, AQ 4XU/I ST SIMATIC S7-1500, Módulos DE SALIDA ANALOG. AQ 4 X U/I ST, 16BIT RESOLUCIÓN, PRECISIÓN 0,3%. 4 CANALES EN GRUPOS DE 4, Diagnóstico; VALOR SUSTITUCIÓN INCL.ELEMENTO DE ALIMENTACIO, ABRAZADERA DE PANTALLA Y CLIP DE PANTALLA
100323705	6ES7532-5NB00-0AB0	S7-1500, AQ 2XU/I ST SIMATIC S7-1500, Módulos DE SALIDA ANALOG. AQ 2 X U/I ST, 16BIT RESOLUCIÓN, PRECISIÓN 0,3%. 2 CANALES EN GRUPOS DE 2, Diagnóstico; VALOR SUSTITUCIÓN INCL. CONECTOR FRONTAL PUSH-IN, ELEMENTO DE ALIMENTACIÓN, ABRAZADERA DE PANTALLA, CLIP DE PANTALLA

Bajo consulta

Borneras S7-1500

100254583	6ES7592-1AM00-0XBO	SIMATIC S7-1500, ENCH. FRONT. TECNICA BORNE DE TORN., 40POL. PARA Módulos DE 35MM DE ANCHO INCL. 4 PUENTES POTENCIAL, Y ABRAZADERA DE CABLE
-----------	--------------------	---

Bajo consulta

(*) El Precio Lista no incluye IVA vigente
Precios sujetos a cambio sin previo aviso

SELECCIÓN SIMATIC S7-1500

Módulos tecnológicos y comunicación



Módulos Tecnológicos

Módulo TM POSINPUT 2

- | | | | |
|-------------|--------------------|--|---------------|
| • 100322146 | 6ES7551-1AB00-0AB0 | SIMATIC S7-1500, TM POSINPUT 2 TARJETA CONTADORES, LECTURA DE RECORRIDO, 2 CANALES, PARA MEDIDORES DE VALOR INCREM. RS422 O ABSOLUTO SSI, 2DI, 2DQ POR CANAL | Bajo consulta |
|-------------|--------------------|--|---------------|

Módulo TM COUNT 2X24V

- | | | | |
|-------------|--------------------|---|---------------|
| • 100254573 | 6ES7550-1AA00-0AB0 | SIMATIC S7-1500, TM COUNT 2X24V TARJETA DE CONTADORES, 2 CANALES PARA 24V ENCODER INCREMENTAL O EMISOR DE IMPULSOS 3 DI, 2 DQ POR CANAL | Bajo consulta |
|-------------|--------------------|---|---------------|

Módulo TM TIMER DIDQ 16X24V

- | | | | |
|-------------|--------------------|---|---------------|
| • 100340642 | 6ES7552-1AA00-0AB0 | SIMATIC S7-1500, TM TIMER DIDQ 16X24V ENTRADAS Y SALIDAS DIGITALES CONTROLADAS POR TIEMPO MAX. 8DI, 16DQ, MAX. 16 DE ELLOS CON ETIQU. DE HORA, CONTAJE, PWM, OVERSAMPLING | Bajo consulta |
|-------------|--------------------|---|---------------|

Comunicaciones Simatic S7-1500

Módulo de Comunicaciones PTP RS232 HF

- | | | | |
|-------------|--------------------|---|---------------|
| • 100254575 | 6ES7541-1AD00-0AB0 | SIMATIC S7-1500, CM PTP RS232 HF MOD. DE COMUNICACIÓN PARA PUERTOS SERIE RS232, FREEPORT, 3964(R), USS, MODBUS RTU MASTER, SLAVE, 115200 KBIT/S, CONECTOR M. SUB-D 9 POL. | Bajo consulta |
|-------------|--------------------|---|---------------|

Módulo de Comunicaciones PTP RS422/485 HF

- | | | | |
|-------------|--------------------|--|---------------|
| • 100280697 | 6ES7541-1AB00-0AB0 | SIMATIC S7-1500, CM PTP RS422/485 HF MOD. DE COMUNICACIÓN PARA PUERTOS SERIE RS422 Y RS485, FREEPORT, 3964(R), USS, MODBUS RTU MASTER, SLAVE, 115200 KBIT/S, CON. HEM. SUB-D 15 POL. | Bajo consulta |
|-------------|--------------------|--|---------------|

Comunicaciones PROFIBUS

Procesador de Comunicaciones PROFIBUS CP 1542-5

- | | | | |
|-------------|--------------------|---|---------------|
| • 100276013 | 6GK7542-5FX00-0XE0 | PROCESADOR DE COMUNICACIONES CP 1542-5 PARA CONECTAR SIMATIC S7-1500 A PROFIBUS DP, DPV1-MASTER O DP-SLAVE, COMUNICACIÓN S7 Y PG/OP, SINCRONIZ. HORARIA, Diagnóstico, ESTRUCT. CUANTITATIVA REDUCIDA. MAX 32 ESCLAVOS PROFIBUS DP | Bajo consulta |
|-------------|--------------------|---|---------------|

Módulo de Comunicaciones PROFIBUS CM 1542-5

- | | | | |
|-------------|--------------------|--|---------------|
| • 100254576 | 6GK7542-5DX00-0XE0 | MOD. DE COMUNICACIÓN CM 1542-5 PARA CONECTAR UN S7-1500 A PROFIBUS DP, MAESTRO DPV1 O ESCLAVO DP, COMUNICACIÓN S7 Y PG/OP, ENRUTAMIENTO DE REGISTRO, SINCRONIZ. HORARIA, Diagnóstico. MAX 125 ESCLAVOS PROFIBUS DP | Bajo consulta |
|-------------|--------------------|--|---------------|

Comunicación PROFINET

Módulo de Comunicación CM 1542-1

- | | | | |
|-------------|--------------------|--|---------------|
| • 100328750 | 6GK7542-1AX00-0XE0 | Módulo COMUNICACIÓN CM 1542-1 PARA CONECTAR S7-1500 A PROFINET COMO IO-CONTROLLER: TCP/IP, ISO-ON-TCP, UDP, COMUNICACIÓN S7, IP-BROADCAST/ MULTICAST, SNMPV1, DHCP, Sincronización HORARIA VIA NTP, 2XRJ45 (10/100 MBIT) | Bajo consulta |
|-------------|--------------------|--|---------------|

Comunicación Industrial Ethernet

Procesador de Comunicación CP 1543-1

- | | | | |
|-------------|--------------------|---|---------------|
| • 100255818 | 6GK7543-1AX00-0XE0 | PROCESADOR DE COMUNICACIONES CP 1543-1 PARA CONECTAR SIMATIC S7-1500 A INDUSTRIAL ETHERNET: TCP/IP, ISO, UDP, COMUNICACIÓN S7, IP BROADCAST/ MULTICAST, SECURITY (IDENTIFIC. HARDWARE, LISTA DE ACCESOS IP/ MAC, FIREWALL), DIAGNOSTICO SNMPV1/V3, DHCP, FTP CLIENT/ SERVER, E-MAIL, IPV4/IPV6, DATOS GUARDADOS EN TARJETA SD DE LA CPU, Sincronización HORARIA VIA NTP, ACCESO AL SERVIDOR WEB DE LA CPU; INTERFAZ GIGABIT 1XRJ45 (10/100/1000 MBIT) | Bajo consulta |
|-------------|--------------------|---|---------------|

Para mayor información visite:

<http://support.automation.siemens.com>
www.Siemens.com/s7-1500
support.aan.automation@siemens.com

- Importación bajo pedido

(* El Precio Lista no incluye IVA vigente
 Precios sujetos a cambio sin previo aviso

Autómatas programables: SIMATIC S7-300



CPU'S S7-300

Versión	CPU	Modo Isócrono en PROFIBUS/PROFINET	Interfaces integradas	Periferia Integrada	Funciones Tecnológicas Integradas
CPU estándar					
	CPU 312,314 ¹⁾		MPI		
	CPU 315-2 DP ¹⁾	●/–	MPI, DP		
	CPU 315-2 PN/DP ¹⁾	●/●	DP/MPI, PROFINET		
	CPU 317-2 DP	●/–	DP/MPI, DP		
	CPU 317-2 PN/DP ¹⁾	●/●	DP/MPI, PROFINET		
	CPU 319-3 PN/DP	●/●	DP/MPI, DP, PROFINET ²⁾		
CPU compactas					
	CPU 312C ¹⁾		MPI	Digital	- Contaje
	CPU 313C ¹⁾		MPI	Digital, analógica	- Regulación
	CPU 313C-2 PtP		MPI, PtP	Digital	- Medición de frecuencia.
	CPU 313C-2 DP ¹⁾		MPI, DP	Digital	- Modulación de ancho de impulso
	CPU 314C-2 PtP ¹⁾		MPI, PtP	Digital, analógica	- Generador de impulsos
	CPU 314C-2 DP ¹⁾		MPI, DP	Digital, analógica	Funciones anteriores y además:
	CPU 314C-2 PN/DP	●/●	DP/MPI, PROFINET	Digital, analógica	- Posicionamiento
CPU de seguridad					
	CPU 315F-2 DP ¹⁾	●/–	MPI, DP		Seguridad positiva con perfil PROFI-safe
	CPU 315F-2 PN/DP ¹⁾	●/●	DP/MPI, PROFINET		
	CPU 317F-2 DP ¹⁾	●/–	DP/MPI, DP		
	CPU 317F-2 PN/DP ¹⁾	●/●	DP/MPI, PROFINET		
	CPU 319F-3 PN/DP	●/●	DP/MPI, DP, PROFINET ²⁾		
CPU tecnológicas					
	CPU 315T-2 DP	●/–	DP/MPI, DP(DRIVE)	Digital	- Sincronismo
	CPU 317T-2 DP	●/–	DP/MPI, DP(DRIVE)	Digital	- Desplazamiento a tope mecánico
	CPU 317F-2 DP	●/–	DP/MPI, DP(DRIVE)	Digital	- Corrección por marcas impresas
					- Control por levas
					- Posicionamiento con reg. de posición

Para mayor información visite:

TIA Selection Tool

<http://w3.siemens.com/mcms/topics/en/simatic/tia-selection-tool/pages/tab.aspx>

Notas:

1) En versión SIPLUS extreme, también para rango de temperatura ampliado de -25 a +60/+70°C y atmósfera agresiva/condensación (para más detalles, ver www.siemens.com/siplus-extreme.)

2) Dos puertos PN (Switch)

(*) El Precio Lista no incluye IVA vigente
Precios sujetos a cambio sin previo aviso

SELECCIÓN SIMATIC S7-300

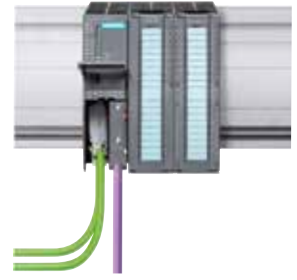

SIMATIC S7-300 modular

Unidades Centrales CPU's

100173375	6ES7313-5BG04-0AB0	CPU 313C, CPU compacta con MPI, alimentación 24Vdc, 24DI 24Vdc/16DO 24Vdc, 128KB Memoria de trabajo. 4AI/2AO, 1 PT100, 3 contadores(30 khz), requiere micromemory card y 2 x conector 40 polos. (Reemplaza ref. 6ES7313-5BF03-0AB0).	Bajo Consulta
100173371	6ES7313-6CG04-0AB0	CPU 313C-2DP, CPU compacta con 1xMPI + 1xDP, alimentación 24Vdc, 16DI 24Vdc/16DO 24Vdc, 128KB Memoria de trabajo., 3 contadores(30 khz), requieremicro memory card y 1 x conector 40 polos. (Reemplaza ref. 6ES7313-6CF03-0AB0).	
100173369	6ES7314-6CH04-0AB0	CPU 314C-2DP, CPU compacta con 1xMPI + 1xDP, alimentación 24 Vdc, 24 ED/16 SD, 4EA, 192KB Memoria de trabajo. 2SA, 1 PT100, 4 contadores (60 khz), requiere micro memory card y 2 x conector 40 polos. (Reemplaza ref. 6ES7314-6CG03-0AB0).	
100017525	6ES7315-2AH14-0AB0	CPU 315-2DP 1xMPI y 1XDP (maestro/esclavo), alimentación 24Vdc, 256KB memoria de trabajo, requiere micro memory card. (Reemplaza referencia 6ES7315-2AG10-0AB0).	
100041486	6ES7315-2EH14-0AB0	CPU 315-2 PN/DP con 1xMPI/DP 12 Mbps y 2x PN/ETHERNET con funcionalidad de switch, 384KB Memoria de trabajo. Requiere micro memory card. (Reemplaza Ref N° 6ES7315-2EH13-0AB0)	

Fuente PS formato tipo S7-300

100070198	6ES7307-1BA01-0AA0	Fuente PS307 2A., entrada AC 120/230 V; salida DC24V. (Reemplaza referencia 6ES7307-1BA00-0AA0)	Bajo Consulta
100071775	6ES7307-1EA01-0AA0	Fuente PS307 5A., entrada AC 120/230 V; salida DC24V. (Reemplaza referencia 6ES7307-1EA00-0AA0)	
100070577	6ES7307-1KA02-0AA0	Fuente PS307 10A., entrada AC 120/230 V; salida DC24V. (Reemplaza referencia 6ES7307-1KA01-0AA0)	

Para mayor información visite:

<http://support.automation.siemens.com/WWW/view/en/20208582>
www.Siemens.com/S7-300
support.aan.automation@siemens.com

(*) El Precio Lista no incluye IVA vigente
 Precios sujetos a cambio sin previo aviso

SELECCIÓN SIMATIC S7-300



ET200M

Módulos de Entradas Digitales S7-300 / Aptos para ET200M

100017311	6ES7321-1BH02-0AA0	SM321 con sep. galvánica 16DI 24 Vdc, Requiere conector frontal de 20 polos	Bajo Consulta
100017313	6ES7321-1BL00-0AA0	SM321 con sep. galvánica 32DI 24 Vdc. Requiere conector frontal de 40 polos	
100017316	6ES7321-1FH00-0AA0	SM321 con sep. galvánica 16DI 120 Vac. Requiere conector frontal de 20 polos	
100017314	6ES7321-1EL00-0AA0	SM321 con sep. galvánica 32DI 120 Vac. Requiere conector frontal de 40 polos	

Módulos de Salidas Digitales S7-300 /Aptos para ET200M

100017317	6ES7322-1BF01-0AA0	SM322 con sep. galvánica, 8DO 24 Vdc 2 A Requiere conector frontal de 20 polos	Bajo Consulta
100017336	6ES7322-1FH00-0AA0	SM322 con sep. galvánica, 16DO 120 Vac 0,5 A Requiere conector frontal de 20 polos	
100017318	6ES7322-1BH01-0AA0	SM322 con sep. galvánica 16DO 24 Vdc 0,5 A Requiere conector frontal de 20 polos	
100017331	6ES7322-1BL00-0AA0	SM322 con sep. galvánica 32DO 24 Vdc 0,5 A Requiere conector frontal de 40 polos	
100017339	6ES7322-1HH01-0AA0	SM322 con sep. galvánica 16DO Relé 8 A Requiere conector frontal de 20 polos	
100017337	6ES7322-1HF01-0AA0	SM322 con sep. galvánica 8DO Relé 2 A Requiere conector frontal de 20 polos	

Módulos de Entradas Análogas S7-300 /Aptos para ET200M

100017097	6ES7331-7KB02-0AB0	SM331 Módulo de 2 ent. análogas, para res 1 in A. 9/12/14Bits,+10 Vdc,+500mvdc, 4,,20mA TC E,J,K,N PT100, Ni100 0-150-300-600 ohmios Requiere conector 20 polos	Bajo Consulta
100017098	6ES7331-7KF02-0AB0	SM331 Módulo de 8 ent. análogas, para res 4 in A. 9/12/14Bits,+10Vdc,-+500mvdc,	
100026155	6ES7331-1KF02-0AB0	SM331 Módulo de 8 ent. análogas, para res 8 in A. 13Bits, +-10 Vdc,-500mvdc,4,,20mA Requiere conector frontal de 40 polos (Reemplaza referencia 6ES7331-1KF01-0AB0)	

Módulos de Salidas Análogas /Aptos para ET200M

100017103	6ES7332-5HB01-0AB0	SM332 Módulo de 2 salidas análogas, res.11/12BITS, +-10Vdc,-+500mvdc,4,,20mA Requiere conector frontal de 20 polos	Bajo Consulta
100017129	6ES7332-5HD01-0AB0	SM332 Módulo de 4 salidas análogas, res.11/12BITS,+10Vdc,-+500mvdc,4,,20mA Requiere conector frontal de 20 polos	
100017144	6ES7332-5HF00-0AB0	SM332 Módulo de 8 salidas análogas, res.12BITS, +-10Vdc,-+500mvdc,4,,20mA Requiere conector frontal de 40 polos	

Módulos para ampliación Centralizada

100017040	6ES7360-3AA01-0AA0	IM360 para máx. 3 bastidores de ampliación, bastidor central.	Bajo Consulta
100017041	6ES7361-3CA01-0AA0	IM361 para max. 3 bastidores de ampliación, bastidor de extensión.	
100017043	6ES7368-3BB01-0AA0	Cable de conexión IM360 - IM361, 1 metro.	
100017042	6ES7365-0BA01-0AA0	IM365 para conectar 1 bastidor de ampliación, 2 Tarjetas+Cable 1m.	

(*) El Precio Lista no incluye IVA vigente
Precios sujetos a cambio sin previo aviso

SELECCIÓN SIMATIC S7-300

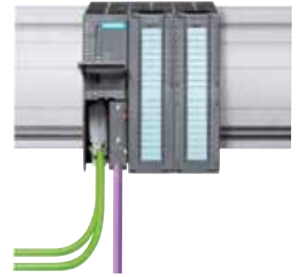

Comunicaciones

• 100017216	6ES7340-1AH02-0AEO	CP 340 con 1 Interface RS232(V.24). Incluye software de configuración.	Bajo Consulta
• 100017264	6ES7341-1CH02-0AEO	CP 341, con 1 Interface RS485(V.24). Apta para Modbus, Incluye software de configuración, No incluye drivers Modbus	
• 100003371	6ES7870-1AB01-0YA1	Driver CP341 Protocolo Modbus Esclavo con formato RTU. Licencia individual.	
100019785	6ES7870-1AA01-0YA1	Driver CP341 Protocolo Modbus Maestro con formato RTU. Licencia individual.	
100016969	6GK7343-2AH01-0XA0	CP 343-2 para conectar S7-300 y ET 200M a BUS AS-Interface, Maestro 62 esclavos. Software de configuración incluido en Step 7 V5.X y Superior.	
100214160	6GK7342-5DA03-0XE0	CP 342-5 para conectar S7-300 a PROFIBUS DP, Función Maestro.	
100016904	6GK7343-1CX10-0XE0	CP 343-1 LEAN para conectar S7-300 a Industrial Ethernet, PROFINET IO como device/ TCP/IP y UDP, 2 X RJ45 para 10/100Mbps, Switch interno RT , no dispone de conexión a C-Plug, Num. Conexiones S5 - 8, S7 - 4, PG/ OP-4, Multiprotocolo -12, no soporta ISO.	
100016920	6GK7343-1EX30-0XE0	CP 343-1 para conectar S7-300 a Industrial Ethernet, PROFINET IO, CBA, ISO, TCP/IP y PROFINET IO - CONTROLLER o PROFINET IO device	

Accesorios

100017082	6ES7390-1AF30-0AA0	Perfil soporte de 530 mm., riel para instalación S7-300.	Bajo Consulta
100017083	6ES7390-1AJ30-0AA0	Perfil soporte de 830 mm., riel para instalación S7-300.	
100017136	6ES7392-1AJ00-0AA0	Conector frontal para Módulo S I/O y CPU de 20 polos.	
100016102	6ES7392-1AM00-0AA0	Conector frontal para Módulo S I/O y CPU de 40 polos.	
100377965	6ES7953-8LF31-0AA0	Micro Memory Card S7-300/C7/ET 200S IM151 CPU, 3,3 V 64 Kbytes.	
100378891	6ES7953-8LG31-0AA0	Micro Memory Card S7-300/C7/ET 200S IM151 CPU, 3,3 V 128 Kbytes (Reemplazo de referencia 6ES7953-8LG 11-0AA0)	
100378892	6ES7953-8LJ31-0AA0	Micro Memory Card S7-300/C7/ET 200S IM151 CPU, 3,3 V 512 Kbytes. Reemplaza la ref. 6ES7953-8LJ20-0AA0	
• 100229188	6ES7953-8LL31-0AA0	Micro Memory Card S7-300/C7/ET 200S 2 Mbytes.	

- Importación bajo pedido

(*) El Precio Lista no incluye IVA vigente
Precios sujetos a cambio sin previo aviso

Autómatas programables: SIMATIC S7-400

El PLC de mayores prestaciones del mercado tanto para la industria manufacturera como para la industria de procesos, donde las exigencias en tiempo de respuesta, procesamiento de datos, seguridad, robustez, y cantidad de I/O requieren del controlador más óptimo y completo del mercado. Portafolio de 14 CPUs tipo estándar, Failsafe y de alta disponibilidad, los módulos disponibles permiten tener configuraciones tanto centralizadas como distribuidas con ET200.

Permite aplicaciones de redundancia de hardware con tiempo de Switchover menor a 100ms en controladores sincronizados por fibra hasta distancias de 10Km.

- El sistema SIMATIC S7-400 es objeto de continuas innovaciones, especialmente en el ámbito de las CPU. Con la versión de firmware V6, las CPU poseen todas las nuevas funciones PROFINET, p. ej. I-Device, Shared Device, MRP (Media Redundant Protocol), IRT (Isochronous Real-Time) y páginas web definidas por el usuario.
- El S7-400 es ideal para tareas de muchos datos de la industria de procesos; la gran velocidad de procesamiento y los tiempos de reacción determinísticos reducen los tiempos de ciclo de las máquinas rápidas en la industria manufacturera. El rápido bus de fondo del S7-400 posibilita una conexión eficaz de los módulos periféricos centrales.
- El S7-400 se puede configurar de forma modular, sin necesidad de observar ninguna regla de asignación de slots; hay una amplia gama de módulos disponibles, tanto para estructuras centralizadas como para estructuras descentralizadas.
- Las prestaciones del S7-400 se pueden ampliar gracias a una gama escalonada de CPU; la capacidad para E/S remotas (en periferia) es prácticamente ilimitada.
- El S7-400 se puede configurar de forma modular, sin necesidad de observar ninguna regla de asignación de slots; hay una amplia gama de módulos disponibles, tanto para estructuras centralizadas como para estructuras descentralizadas.
- La configuración de la periferia descentralizada del S7-400 puede modificarse durante el funcionamiento. Además, es posible insertar y extraer los módulos de señales bajo tensión (hot swapping). De esta forma resulta muy sencillo realizar ampliaciones de módulo de señales.
- El almacenamiento de todos los datos del proyecto, incluidos símbolos y comentarios, en la CPU facilita y simplifica las labores de mantenimiento y servicio técnico.
- En un S7-400 se pueden integrar funciones de seguridad
- Modo multicomputador, es decir, el funcionamiento simultáneo de varias CPU en una unidad central S7-400, ofrece diversas ventajas al usuario: Permite distribuir el rendimiento total de un S7-400. Por ejemplo, se pueden dividir tareas complejas en partes.



Selección:

Para obtener un listado completo de equipos y accesorios de sistemas S7-400 puede usar el "SIMATIC Selection Tool":

<https://eb.automation.siemens.com> --> Link: Lista de configuradores

SIMATIC MANAGER STEP 7

La Herramienta de Programación Simatic Manager STEP7 es la base del concepto TIA tanto para S7-300 como S7-400, donde además de permitir configurar el PLC, es posible integrar instrumentación, arquitectura de redes con componentes activos, accionamientos.

Herramienta de software Step 7 permite hacer migración de programas de controladores S5 a S7 para facilitar la ingeniería y poder aprovechar las nuevas ventajas de la última generación de componentes.

Lenguajes de programación:

Seis lenguajes de programación conformes con PLCopen o IEC 61131-3: Ladder (LAD), Function Block Diagram (FBD) e Instruction List (IL), S7-Graph (SFC), S7-SCL (ST), S7-HiGraph (CFC).

(* El Precio Lista no incluye IVA vigente
Precios sujetos a cambio sin previo aviso

Periferia descentralizada ET200SP

SIMATIC ET 200SP es un sistema de periferia descentralizada escalable y altamente flexible que permite conectar señales del proceso a un controlador central a través de PROFINET o PROFIBUS.

SIMATIC ET 200SP se monta sobre perfil soporte y se compone principalmente de:

- Un módulo de interfaz que se comunica con todos los controladores que funcionan conforme a PROFINET y PROFIBUS IEC 61158; en función del módulo de interfaz, hasta 64 módulos de periferia que se conectan en BaseUnit pasivas en cualquier combinación;
- Un módulo de servidor que cierra la configuración del SIMATIC ET 200SP.

El sistema de periferia descentralizada es de muy fácil manejo y, gracias a su diseño compacto, permite un gran ahorro de espacio en el armario eléctrico. SIMATIC ET 200SP se comunica a través de PROFINET. SIMATIC ET 200SP está diseñado para la funcionalidad PROFINET. Su alta velocidad y rapidez de transferencia proporcionan un rendimiento claramente mayor que los sistemas convencionales.



Periferia descentralizada ET200SP

100400303	6ES7155-6AA01-0BNO	SIMATIC ET 200SP, Módulo INTERFAZ PROFINET IM155-6PN ESTANDAR, HASTA 32 Módulos DE PERIFERIA, INCL. Módulo DE SERVIDOR, INCL. ADAPTADOR BUS BA 2X RJ45	Bajo Consulta
100484479	6ES7155-6BA01-0CNO	SIMATIC ET 200SP, Módulo INTERFAZ PROFIBUS, IM155-6DP HIGH FEATURE, HASTA 32 Módulos DE PERIFERIA, MULTI HOT SWAP, INCL. Módulo DE SERVIDOR, INCL. CONECTOR PROFIBUS	

Fuentes ET200SP

100437361	6EP7133-6AB00-0BNO	SIMATIC ET 200SP PS 24V/5A fuente de alimentación estabilizada entrada: 120/230 V AC, salida: 24 V DC/5 A	Bajo Consulta
100471034	6EP7133-6AE00-0BNO	SIMATIC ET 200SP PS 24V/10A Fuente de alimentación estabilizada entrada: 120/230 V AC, salida: 24 V DC/10 A	

Módulos de entradas digitales ET200SP

100414022	6ES7131-6BF01-0BA0	SIMATIC ET 200SP, módulo de entradas digitales, DI 8x 24VDC Standard, tipo de entrada 3 (CEI 61131), Sink Input, (PNP, tipo p), embalaje 1 pieza, apto para tipo de UB A0, código color CC01, retardo de entrada 0,05..20ms; diagnóstico de módulo para: cortocircuito alim. de encoders rotura hilo, tensión de alimentación	Bajo Consulta
100414867	6ES7131-6BH01-0BA0	SIMATIC ET 200SP, módulo de entradas digitales, DI 16x 24V DC Standard, tipo de entrada 3 (CEI 61131), Sink Input, (PNP, tipo p), embalaje 1 pieza, apto para tipo de UB A0, código de color CC00, retardo de entrada 0,05..20ms; diagnóstico de módulo para: rotura hilo, tensión de alimentación	
100231564	6ES7132-6BD20-0BA0	SIMATIC ET 200SP, Módulo DE SALIDA DIGITAL, SD 4X24VDC/2A ESTANDAR, APTO PARA TIPO DE BU A0, CODIGO DE COLOR CC02, DIAGNOSTICO DE Módulo	
100416471	6ES7132-6BF01-0BA0	SIMATIC ET 200SP, módulo de salidas digitales, DQ 8x 24V DC/0,5A Standard, Source Output (PNP, maniobra p) embalaje 1 pieza, apto para tipo de UB A0, código color CC02, salida valor sustitutivo, diagnóstico de módulo para: cortocircuito a L+ y M, rotura hilo, tensión de alimentación	
100417262	6ES7132-6BH01-0BA0	SIMATIC ET 200SP, módulo de salidas digitales, DQ 16x 24V DC/0,5A Standard, Source Output (PNP, maniobra p) embalaje 1 pieza, apto para tipo de UB A0, código de color CC00, salida valor sustitutivo, diagnóstico de módulo para: cortocircuito a L+ y M, rotura hilo, tensión de alimentación	

- Importación bajo pedido

(* El Precio Lista no incluye IVA vigente
Precios sujetos a cambio sin previo aviso

Periferia descentralizada ET200SP



Módulos de Entradas Analógicas ET200SP

•	100425437	6ES7134-6GD01-0BA1	SIMATIC ET 200SP, módulo de entradas analógicas, AI 4XI 2-/4-Wire Standard, 1 unid. por paquete, código de color CC00, código color CC03, diag. módulo, 16bit, +/-0,3%,	Bajo Consulta
•	100425479	6ES7134-6HD01-0BA1	SIMATIC ET 200SP, módulo de entradas analógicas, AI 4XU// 2 hilos Standard, 1 unid. por paquete, código de color CC00, código color CC03, diag. módulo, 16bit, +/-0,3%,	

Módulos de pesaje SIWAREX ET200SP

•	100327314	7MH4138-6AA00-0BA0	SIWAREX WP321 WEIGHING ELECTRONIC FOR CONNECTING ONE SCALE, FOR SIMATIC ET200SP, RS485-INTERFACE FOR CONNECTION OF A PC OR A REMOTE DISPLAY KCC-, UL AND FM-CERTIFICATE IN PREPARATION.	Bajo Consulta
•	100415935	7MH4900-1AK01	Software de puesta en marcha y mantenimiento SIWATOOL V4 y V7 para los módulos de pesaje SIWAREX	

Modulos de Entradas y Salidas Analógicas ET200SP

•	100231582	6ES7134-6JD00-0CA1	SIMATIC ET 200SP, ENTRADA ANALÓGICA, AI 4XRTD/TC HIGH FEATURE, APTO PARA TIPO BU A0, A1, CÓDIGO DE COLOR CC00, DIAGN. CANAL, 16BIT, +/-0,1%, 2-/3-/4-WIRE	Bajo Consulta
•	100231584	6ES7135-6HD00-0BA1	SIMATIC ET 200SP, SALIDA ANALÓGICA, AQ 4XU// ESTANDAR, APTO PARA TIPO BU A0, A1, CÓDIGO DE COLOR CC00, DIAGN. DE MOD., 16BIT, +/-0,3%	

Base units ET200SP

•	100249867	6ES7193-6BP00-0BA0	SIMATIC ET 200SP, BASEUNIT BU15-P16+A0+2B, TIPO BU A0, BORNES PUSH-IN, SIN BORNES AUX, PONTEADO HACIA LA IZQ., AXA: 15MMX117MM	Bajo Consulta
•	100249868	6ES7193-6BP00-0DA0	SIMATIC ET 200SP, BASEUNIT BU15-P16+A0+2D, TIPO BU A0, BORNES PUSH-IN, SIN BORNES AUX, NUEVO GRUPO DE CARGA, AXA: 15MMX117MM	
•	100242636	6ES7193-6BP20-0BA0	SIMATIC ET 200SP, BASEUNIT BU15-P16+A10+2B, TIPO BU A0, BORNES PUSH-IN, CON 10 BORNES AUX, PONTEADO HACIA LA IZQ., AXA: 15MMX141MM	
•	100249869	6ES7193-6BP20-0DA0	SIMATIC ET 200SP, BASEUNIT BU15-P16+A10+2D, TIPO BU A0, BORNES PUSH-IN, CON 10 BORNES AUX, NUEVO GRUPO DE CARGA, AXA: 15MMX141MM	
•	100249970	6ES7193-6BP00-0BA1	SIMATIC ET 200SP, BASEUNIT BU15-P16+A0+2B/T, TIPO BU A1, BORNES PUSH-IN, SIN BORNES AUX, PONTEADO HACIA LA IZQ., AXA: 15MMX117MM, CON CAPTACIÓN DE TEMPERATURA	
•	100249971	6ES7193-6BP00-0DA1	SIMATIC ET 200SP, BASEUNIT BU15-P16+A0+2D/T, TIPO BU A1, BORNES PUSH-IN, SIN BORNES AUX, NUEVO GRUPO DE CARGA, AXA: 15MMX117MM, CON CAPTACIÓN DE TEMPERATURA	
•	100249972	6ES7193-6BP40-0BA1	SIMATIC ET 200SP, BASEUNIT BU15-P16+A0+12B/T, TIPO BU A1, BORNES PUSH-IN, CON 2X5 BORNES ADICIÓN., PONTEADO HACIA LA IZQ., AXA: 15MMX141MM, CON CAPTACIÓN DE TEMPERATURA	
•	100249973	6ES7193-6BP40-0DA1	SIMATIC ET 200SP, BASEUNIT BU15-P16+A0+12D/T, TIPO BU A1, BORNES PUSH-IN, CON 2X5 BORNES ADICIÓN., NUEVO GRUPO DE CARGA, AXA: 15MMX141MM, CON CAPTACIÓN DE TEMPERATURA	

- Importación bajo pedido

(*) El Precio Lista no incluye IVA vigente
Precios sujetos a cambio sin previo aviso

SIMATIC ET200SP Open Controller

El ET 200SP Open Controller, la CPU 1515SP PC, es un sistema de control compacto y robusto que combina la función de un controlador de la familia ET 200SP con una plataforma basada en PC. El controlador se puede usar para el control de máquinas especiales o máquinas fabricadas en serie, así como en configuraciones distribuidas para el control de plantas. Los módulos de periferia de la gama ET 200SP se enchufan directamente y comunican a través del bus plano posterior integrado. Los adaptadores de PROFINET del sistema ET 200SP se pueden usar para establecer la comunicación S7 y PN-IO y también para conectar con periferia descentralizada. El módulo PROFIBUS CM DP se usa para ampliar la CPU 1515SP PC con la comunicación PROFIBUS. Esto permite que el sistema se integre en los entornos de automatización ya existentes sin demasiado esfuerzo.



•	100340931	6ES7677-2AA31-0EBO	SIMATIC ET 200SP Open Controller, CPU 1515SP PC. 4 GB de RAM, CFAST de 30 GB con WES 7 E 32 bits preinstalado, con controlador por software S7-1500 CPU 1505SP preinstalado, interfaces: 1 slot CFAST, 1 slot SD/MMC, 1 conexión para adaptador de bus ET 200SP PROFINET, 1 Ethernet de 10/100/1000 Mb/s, 3 USB, 1 conexión de tarjeta gráfica DVI-I, documentación en DVD, DVD Restore	Bajo consulta
•	100340933	6ES7677-2AA41-0FB0	SIMATIC ET 200SP Open Controller, CPU 1515SP PC. 4 GB de RAM, CFAST de 30 GB con WES 7 P 64 bits preinstalado, con controlador por software S7-1500 CPU 1505SP preinstalado, interfaces: 1 slot CFAST, 1 slot SD/MMC, 1 conexión para adaptador de bus ET 200SP PROFINET, 1 Ethernet de 10/100/1000 Mb/s, 3 USB, 1 conexión de tarjeta gráfica DVI-I, documentación en DVD, DVD Restore	
•	100340934	6ES7677-2AA41-0FK0	SIMATIC ET 200SP Open Controller, CPU 1515SP PC. +HMI 128PT, 4 GB de RAM, CFAST de 30 GB con WES 7 P 64 bits preinstalado, con controlador por software S7-1500 CPU 1505SP preinstalado, con WinCC Runtime Advanced V14 preinstalado con licencia para 128 PowerTags, interfaces: 1 slot CFAST, 1 slot SD/MMC, 1 conexión para adaptador de bus ET 200SP PROFINET, 1 Ethernet de 10/100/1000 Mb/s, 3 USB, 1 conexión de tarjeta gráfica DVI-I, documentación en DVD, DVD Restore	
•	100340935	6ES7677-2AA41-0FLO	SIMATIC ET 200SP Open Controller, CPU 1515SP PC. +HMI 512PT, 4 GB de RAM, CFAST de 30 GB con WES 7 P 64 bits preinstalado, con controlador por software S7-1500 CPU 1505SP preinstalado, con WinCC Runtime Advanced V14 preinstalado con licencia para 512 PowerTags, interfaces: 1 slot CFAST, 1 slot SD/MMC, 1 conexión para adaptador de bus ET 200SP PROFINET, 1 Ethernet de 10/100/1000 Mb/s, 3 USB, 1 conexión de tarjeta gráfica DVI-I, documentación en DVD, DVD Restore	
•	100340936	6ES7677-2AA41-0FMO	SIMATIC ET 200SP Open Controller, CPU 1515SP PC. +HMI 2048PT, 4 GB de RAM, CFAST de 30 GB con WES 7 P 64 bits preinstalado, con controlador por software S7-1500 CPU 1505SP preinstalado, con WinCC Runtime Advanced V14 preinstalado con licencia para 2048 PowerTags, interfaces: 1 slot CFAST, 1 slot SD/MMC, 1 conexión para adaptador de bus ET 200SP PROFINET, 1 Ethernet de 10/100/1000 Mb/s, 3 USB, 1 conexión de tarjeta gráfica DVI-I, documentación en DVD, DVD Restore	

- Importación bajo pedido

(*) El Precio Lista no incluye IVA vigente
Precios sujetos a cambio sin previo aviso

Periferia descentralizada ET200MP (IO intercambiable con S7-1500)

SIMATIC ET 200MP es un sistema de periferia modular, escalable y universal con grado de protección IP 20 que ofrece las mismas ventajas que el S7-1500. SIMATIC ET 200MP permite trabajar con ciclos de bus muy breves y tiempos de reacción muy rápidos aunque se trate de sistemas de gran envergadura.

SIMATIC ET 200MP incluye los siguientes componentes:

- Módulo de interfaz que se comunica con IO-Controllers vía PROFINET
- Módulo de interfaz que se comunica con todos los maestros vía PROFIBUS
- Dentro de una estación ET 200MP pueden operar, combinados a discreción, hasta 30 módulos de periferia en PROFINET o 12 módulos de periferia en PROFIBUS.



Periferia descentralizada ET200MP

100423932	6ES7155-5AA01-0AB0	SIMATIC ET 200MP. PROFINET IO-DEVICE INTERFACEMODUL IM 155-5 PN ST PARA MOD. ELECTRON. ET 200MP; HASTA 12 Módulos IO SIN ALIM; HASTA 30 Módulos IO CON FUENTE ALIMENTACION ADICIONAL; 2PORT-SWITCH INTEGRADO; RJ45 SHARED DEVICE; MRP; IRT >=0,25MS; APTO PARA MODO ISOCRONO FW-UPDATE; I&M0...3; FSU CON 500MS	Bajo consulta
• 100276962	6ES7155-5BA00-0AB0	SIMATIC ET 200MP, IM 155-5 DP ST; Módulo de interface estandar para conexión PROFIBUS DP	

- Importación bajo pedido

(*) El Precio Lista no incluye IVA vigente
Precios sujetos a cambio sin previo aviso

Periferia descentralizada ET200S

- Sistema de periferia descentralizada en grado de protección IP20 con cableado mínimo, también para tareas muy críticas en el tiempo, p. ej. regulaciones rápidas. Con CPU S7 integrada, aplicable como mini PLC: también disponible en variante de seguridad PROFIsafe, opcionalmente con PROFIBUS DP subordinado.
- Módulos de interfaz disponibles con interfaz PROFIBUS DP o PROFINET
- Es posible combinar módulos digitales y analógicos, de entrada o salida, módulos tecnológicos, arrancadores de motor y convertidores de frecuencia para motores de hasta 7,5 ó 4 kW.
- Cambio de módulos durante el funcionamiento (hot swapping), cableado independiente con conexión multiconductor
- Diagnóstico exacto discriminando el canal para alta disponibilidad
- Opcionalmente con interfaz FO integrada
- Velocidad de transferencia de hasta 12 Mbits/s
- FastConnect gracias al sistema de conexión rápida sin pelado, bornes de tornillo o de resorte
- Homologación para atmósferas explosivas (Ex) cat. 3 para zona 2 según ATEX 100a
- Reserva de slots por medio de módulos de reserva
- Módulos DI de seguridad con procesamiento de señales de seguridad según PROFIsafe



Periferia descentralizada ET200S

100017519	6ES7151-3AA23-0AB0	ET200S IM151-3 PN , Velocidad de transmisión 100MBIT/S, máximo 63 módulos ET200S (de potencia, electrónicos, arrancadores de motor). Dos puertos PN , no se requiere switch administrable para topología de bus en red PROFINET.	Bajo consulta
100363864	6ES7151-1AA06-0AB0	SIMATIC DP, Módulo de interfaz IM 151-1 Standard para ET 200S; incl. módulo de cierre Volumen de datos de 244 bytes para entradas y salidas; máx. 63 módulos de periferia PROFIBUS DP V0 y V1 conectable hasta 2 m de ancho; conexión al bus vía Sub-D 9 polos	
100016750	6ES7138-4CA01-0AA0	Módulo de potencia PM-E para ET200S 24V DC con diagnóstico, requiere TM-E de PM	
100017360	6ES7193-4CC20-0AA0	TM-E para ET200S Terminal para PM 15mm ancho, tipo tornillo 2X3	
100016751	6ES7131-4BD01-0AA0	Módulo de entrada digital para ET200S, 4 entradas de 24Vdc por módulo. Requiere TM para Electronic Modules, por 5 unidades. Total 20 DI	
100016772	6ES7132-4BD02-0AA0	Módulo de salida digital para ET200S, 4 salidas de 24Vdc por módulo. Requiere TM para Electronic Modules, por 5 unidades. Total 20 DO	
100016763	6ES7134-4GB01-0AB0	Módulo de Entradas Análogas para ET200S 2AI en corriente, estándar 15 mm ancho, 4 .. 20mA; 13 BIT conexión 2 cables. Requiere TM-E para Electronic Modules	
100016749	6ES7135-4GB01-0AB0	SIMATIC DP, Módulo ELECTRÓNICO PARA ET 200S, 2 AO I 15MM ANCHURA +/-20MA; 13 BITS + SIGNO, 4 ..20MA; 13 BIT TIEMPO CICLO MENOR A 1MS CON LED SF (FALLO AGRUPADO)	
100017354	6ES7193-4CA40-0AA0	TM-E para ET200S Terminal para Electronic Modules tipo tornillo 15mm Ancho, 2X6, por 5 unidades	
100229420	6ES7151-7AA21-0AB0	ET200S IM151-7 CPU Incorporada RS485, 96 KB RAM, interface DP como Esclavo, hasta 12Mbps y 63 Módulos Máx. se pueden conectar también arrancadores suaves y variadores de velocidad lo cual simplifica el cableado y simplifica el diagnóstico y la programación. Requiere Micro Memory Card.	

- Importación bajo pedido

(*) El Precio Lista no incluye IVA vigente
Precios sujetos a cambio sin previo aviso

Periferia descentralizada ET200M (IO intercambiable con S7-300)



SIMATIC ET 200M, la solución adecuada para cada aplicación

La gama SIMATIC ET 200M ofrece sistemas de periferia descentralizada (E/S remotas) muy diversos, tanto para soluciones en armario eléctrico o sin él, directamente en la máquina, así como para su uso en atmósferas potencialmente explosivas. La estructura modular permite escalar y ampliar los sistemas ET 200 de forma sencilla y en pequeños pasos. Los módulos adicionales totalmente integrados reducen los costes y ofrecen al mismo tiempo un amplio abanico de posibilidades de aplicación. Además, existen múltiples posibilidades de combinación: entradas/salidas digitales y analógicas, módulos inteligentes con funcionalidad de CPU, funciones de seguridad, arrancadores de motor, sistemas neumáticos, convertidores de frecuencia, así como diversos módulos tecnológicos (p. ej., para tareas de contaje y posicionamiento).

La comunicación a través de PROFIBUS y PROFINET, la ingeniería unitaria, las posibilidades de diagnóstico transparentes y la óptima conexión a controladores y equipos HMI SIMATIC demuestran la homogeneidad sin par de Totally Integrated Automation.

Periferia descentralizada vía PROFINET ET200M

100017523	6ES7153-4AA01-0XB0	ET 200M IM 153-4 PN IO para periferia descentralizada, máximo 12 módulos S7-300, Funciones extendidas: Isocronous Real Time (IRT) lo que permite reemplazo por respuesta sin necesidad de equipo de programación.
100017320	6ES7153-1AA03-0XB0	ET200M IM-153 para periferia descentralizada, máximo 8 módulos de S7-300. / manual descargable en pdf http://support.automation.siemens.com Entry ID: 1242798, requiere fuente de alimentación y riel.
• 100017293	6ES7195-7HA00-0XA0	Simatic s7, elemento de bus para et 200m, para 1 módulo de alimentación y 1 im153 p/ función "desenchufe y enchufe" durante el funcionamiento, con tapa para elemento de bus.

Bajo consulta

- Importación bajo pedido

(*) El Precio Lista no incluye IVA vigente
Precios sujetos a cambio sin previo aviso

SIMATIC NET

Componentes de red



Cables

Cable PROFIBUS

100016207	6XV1830-0EH10	SIMATIC NET, PB FC ESTANDAR, CABLE GP, CABLE BUS 2 HILOS, APANTALLADO COMP.ESPECIAL P. MONTAJE RAPIDO UNIDAD SUMINISTRO: 1000 M MAX. PEDIDO MINIMO: 20 M VENTA POR METROS	Bajo Consulta
-----------	---------------	---	---------------

Cable PROFINET

100016199	6XV1840-2AH10	SIMATIC NET, IE FC TP STANDARD CABLE,GP 2X2 (PROFINET TIPO A), CABLE DE INSTALACION TP PARA CONECTAR A OUTLET RJ45 FC, PARA APLICACION UNIVERSAL, 4 HILOS, APANTALLADO, CAT. 5, VENTA POR METROS, UNIDAD DE SUMINISTRO MAX: 2000M PEDIDO MINIMO 20 M	Bajo Consulta
-----------	---------------	--	---------------

Conectores

Conectores PROFIBUS

100020020	6ES7972-0BB52-0XA0	SIMATIC DP, CONECTOR PARA PROFIBUS HASTA 12 MBITS/S SALIDA CABLE A 90 GRADOS, DESPLAZAMIENTO DE AISLAMIENTO FAST CONNECT, CON CONEC. PG 15,8 X 59 X 35,6 MM (ANXALXP),	Bajo Consulta
100020010	6GK1500-0FC10	PB FC RS 485 PLUG 180, CONECTOR PB CON CONEXION FASTCONNECT Y SALIDA CABLE AX. P. PC INDUSTRIAL, SIMATIC OP, OLM, VELOCIDAD TRANSMISION 12MBIT/S; RESISTENCIA TERMINAL CON FUNCION DE AISLAMIENTO, CAJA DE PLASTICO	
100016257	6GK1500-0EA02	CONECTOR DE BUS PB CON SALIDA DE CABLE AXIAL P. PC INDUST., SIMATIC OP, OLM; VELOC. TRANSMISION 12MBIT/S; RESISTENCIA TERMINAL CON FUNCION DE AISLAMIENTO CAJA DE METAL	
100020019	6ES7972-0BA52-0XA0	SIMATIC DP, CONECTOR PARA PROFIBUS HASTA 12 MBITS/S SALIDA CABLE A 90 GRADOS, DESPLAZAMIENTO DE AISLAMIENTO FAST CONNECT, SIN CONEC. PG 15,8 X 59 X 35,6 MM(ANXALXP),	

Conectores PROFINET

100019918	6GK1901-1BB10-2AB0	IE FC RJ45 PLUG 180 2X2, CONECTOR RJ45 (10/100MBIT/S) C/ CAJA DE METAL ROBUST. Y TECNOLOGIA DE CONEX. FC PARA CABLE IE FC 2X2 SALIDA CABLE 180 GRADOS, 1 PAQUETE = 10 UNIDADES	Bajo Consulta
100016815	6GK1901-1BB20-2AB0	IE FC RJ45 PLUG 90 2X2, CONECTOR RJ45 (10/100MBIT/S) C/ CAJA DE METAL ROBUSTA Y TECNOLOGIA DE CONEX. FC PARA CABLE IE FC 2X2 SALIDA CABLE 90 GRADOS, 1 PAQUETE = 10 UNIDADES	
100019917	6GK1901-1BB10-2AA0	IE FC RJ45 PLUG 180 2X2, CONECTOR RJ45 (10/100MBIT/S) C/ CAJA DE METAL ROBUSTA Y TECNOLOGIA DE CONEX. FC, PARA CABLE IE FC 2X2 SALIDA CABLE 180 GRADOS, 1 PAQUETE = 1 UNIDAD	

Accesorios

Herramienta pelado rapido Cable PROFIBUS

100016248	6GK1905-6AA00	PROFIBUS FAST CONNECT STRIPPING TOOL, HERRAMIENTA PELADORA Rápida PARA EL CABLE DE BUS PROFIBUS FAST CONNECT	Bajo Consulta
-----------	---------------	--	---------------

Herramienta pelado rapido Cable PROFINET

100016234	6GK1901-1GA00	INDUSTRIAL ETHERNET FASTCONNECT STRIPPING TOOL, HERRAMIENTA PELADORA P. PELAR RAPIDAMENTE LOS CABLES INDUSTR. ETHERNET FASTCONNECT	Bajo Consulta
-----------	---------------	--	---------------

(*) El Precio Lista no incluye IVA vigente
Precios sujetos a cambio sin previo aviso

SCALANCE Hardware para comunicaciones industriales

5 AÑOS

GARANTÍA*



Switches y conversores de medio Industrial Ethernet Scalance X

Cada switch Industrial Ethernet SCALANCE X dispone del sistema de conexión FastConnect para RJ45, M12 o fibra óptica. Estos dispositivos ofrecen diversas interfaces – ópticas o eléctricas, a elección – y son compatibles con numerosos estándares de las tecnologías de la información. Para estrictos requisitos de tiempo real via PROFINET con funcionalidad IRT, la gama incluye variantes con chip ERTEC 400 integrado (ver selector TIA Selection Tool).

No Administrables

100071457	6GK5005-0BA00-1AB2	SCALANCE XB005 NO ADMINISTRABLE INDUSTRIAL ETHERNET SWITCH PARA 10/100MBIT/S; CON 5 X 10/100MBIT/S TWISTED PAIR- PORTS CON HEMBRAS RJ45; PARA CONSTRUIR PEQUEÑAS ESTRUCTURAS EN ESTRELLA Y LÍNEA LED DIAGNÓSTICO, IP20, FUENTE DE ALIMENTACIÓN 24V DC, MANUAL DISPONIBLE COMO DESCARGA	Bajo Consulta
100437691	6GK5008-0BA10-1AB2	SCALANCE XB008 unmanaged Switch Industrial Ethernet para 10/100 Mbits/s; para construir pequeñas topologías en estrella y en línea; diagnóstico LED, IP20, 24 V AC/DC alimentación, con 8 puertos de par trenzado 10/100 Mbits/s con conectores hembra RJ45; manual disponible para la descarga	
100410485	6GK5108-0BA00-2AC2	SCALANCE XC108, IE unmanaged switch, 8x 10/100 Mbit/s puertos RJ45, diagnóstico LED, Contacto de señalización de fallo con pulsador SET, redundantes fuente de alimentación manual disponible para la descarga	

Administrables

100352211	6GK5208-0BA00-2AB2	SCALANCE XB208 LAYER 2 IE-SWITCH MANEJABLE 8X 10/100 MBITS/S RJ45 PORTS 1X PUERTO DE CONSOLA LED Diagnóstico ALIMENTACIÓN REDUNDANTE RANGO TEMP. 0 GRD C HASTA +60 GRD C; MONTAJE EN PERFIL PROFINET IO-DEVICE CERTIFICADO ETHERNET/IP DEFAULT PROFINET	Bajo Consulta
100396615	6GK5208-0BA00-2AC2	SCALANCE XC208 manageable layer 2 IE Switch; 8x 10/100 Mbit/s RJ45 ports; 1x console port; Diagnostic LED; Redundant power supply; Temp. range -40°C to +70 °C Mounting: Standard Mounting Rail/S7 Profile	
100352212	6GK5216-0BA00-2AB2	SCALANCE XB216 LAYER 2 IE-SWITCH MANEJABLE 16X 10/100 MBITS/S RJ45 PORTS 1X PUERTO DE CONSOLA LED Diagnóstico ALIMENTACIÓN REDUNDANTE RANGO TEMP. 0 GRD C HASTA +60 GRD C; MONTAJE EN PERFIL PROFINET IO-DEVICE CERTIFICADO ETHERNET/IP DEFAULT PROFINET	

Adminstrables con Convertidor de medio

100402948	6GK5206-2BB00-2AC2	SCALANCE XC206-2 manageable layer 2 IE Switch; 6x 100 Mbit/s RJ45 ports; 2x 100 Mbit/s ST/BFOC ports; 1x console port; Diagnostic LED; Redundant power supply; Temp. range -40°C to +70 °C Mounting: Standard Mounting Rail/S7 Profile	Bajo Consulta
-----------	--------------------	--	---------------

Para configurar Scalance, ver link del TIA Selection Tool en link:
<http://w3.siemens.com/mcmts/topics/en/simatic/tia-selection-tool/Pages/tab.aspx>

* Esta garantía está vigente para todos los productos iniciados con la referencia 6GK5* y adquiridos a partir del 1 de enero de 2015.

• Importación bajo pedido

(* El Precio Lista no incluye IVA vigente
Precios sujetos a cambio sin previo aviso

SCALANCE W

Hardware para comunicaciones inalámbricas industriales

5 AÑOS

GARANTÍA*

SCALANCE W – Haciendo mas del aire

Solución de comunicación inalámbrica fiable en todos los niveles de automatización conforme al estándar IEEE 802.11n: los nuevos productos IWLAN SCALANCE W permiten diseñar aplicaciones escalables en precio y rendimiento. Abarcan desde aplicaciones orientadas a un precio económico hasta aplicaciones de alto rendimiento con velocidades de transferencia de datos de hasta 450 Mbits/s y funciones industriales especiales para PROFINET con PROFI-safe. Los nuevos dispositivos SCALANCE W pueden utilizarse tanto en el armario de distribución como en interiores y exteriores.

Versiones SCALANCE W

Puntos de acceso SCALANCE W	Módulos cliente SCALANCE W	Controlador IWLAN
<p>Comunicación en tiempo real allí donde se requiera una transferencia de datos fiable... ¡y además sin cables! Los puntos de acceso SCALANCE W y los módulos cliente SCALANCE W permiten alcanzar velocidades de transferencia de datos de hasta 450 Mbits/s conforme al estándar IEEE 802.11n, lo que posibilita, p. ej., la libre movilidad de clientes mediante tecnología MIMO más allá de varias células inalámbricas.</p> <p>Con las iFeatures como p. ej. iREF (industrial Range Extension Function), que se habilitan mediante el KEY-PLUG W7XX iFeatures, se abren nuevos campos de aplicación: se hacen posibles transferencias de datos a lo largo de líneas ferroviarias, en parques de ocio o aplicaciones con función de PARADA DE EMERGENCIA desde un Mobile Panel, ya sea en interior, exterior o en condiciones de uso extremas.</p>	<p>Comunicación en tiempo real allí donde se requiera una transferencia de datos fiable... ¡y además sin cables! Los puntos de acceso SCALANCE W y los módulos cliente W permiten alcanzar velocidades de transferencia de datos de hasta 450 Mbits/s ampliando el estándar IEEE 802.11n con iFeatures, lo que posibilita, p. ej., la libre movilidad de clientes mediante tecnología MIMO más allá de varias células inalámbricas.</p> <p>Con ello se abren nuevos campos de aplicación p. ej. a lo largo de líneas ferroviarias, en parques de ocio o aplicaciones con función de PARADA DE EMERGENCIA desde un Mobile Panel, ya sea en interior, exterior o en condiciones de uso extremas.</p>	<p>Configure y gestione grandes redes inalámbricas de forma centralizada: con el controlador IWLAN SCALANCE WLC711 y los puntos de acceso basados en controlador SCALANCE W780C.</p> <p>Gracias a la tecnología MIMO es posible ampliar redes Ethernet existentes hasta 96 puntos de acceso sin modificar la infraestructura de red. Todo ello abre nuevas posibilidades, como p. ej. el uso de Voice-over-IP, vídeo o acceso a Internet en una única red inalámbrica.</p> <p>Diferentes servicios, requisitos de seguridad y criterios de acceso pueden gestionarse con tal fiabilidad que tanto administradores como explotadores o visitantes pueden usar la misma red inalámbrica, p. ej. en una terminal de contenedores.</p>
SCALANCE W760	SCALANCE W720	SCALANCE WLC711
SCALANCE W770	SCALANCE W730	SCALANCE W780C
SCALANCE W780	SCALANCE W740	



* Esta garantía está vigente para todos los productos iniciados con la referencia 6GK5* y adquiridos a partir del 1 de enero de 2015.

(*) El Precio Lista no incluye IVA vigente
Precios sujetos a cambio sin previo aviso

Interfaces hombre - máquina (HMI)

SIEMENS Ofrece una gama completa de productos y sistemas para realizar las mas variadas tareas de manejo y visualización. Paneles y software para HMI a pie de máquina hasta el sistema SCADA que cubre los requisitos más diversos de supervisión de procesos.

SIMATIC HMI MOBILE PANELS: PARA MÁXIMA MOVILIDAD

Tanto durante la puesta en marcha, el mantenimiento o la producción: con los paneles móviles tendrá siempre contacto visual con el proceso y, al mismo tiempo, acceso a la información relevante sobre el mismo, tanto con cable como inalámbrico para operación de seguridad vía IWLAN, los SIMATIC HMI Mobile Panels le ofrecen la movilidad que precisa para operar y monitorear su planta.

Diseño robusto para aplicación industrial, resisten sin daños, p. ej., una caída desde más de un metro de altura además están completamente protegidos contra polvo y proyecciones de agua (grado de protección IP65). Las baterías de alta capacidad pueden cambiarse sin interrumpir el funcionamiento, lo que garantiza un trabajo seguro. La elevada exigencia de robustez comprende también la caja y los cables de conexión.

Las variantes de equipo con tecla STOP adicional se pueden incorporar mediante cajas de conexión al circuito de parada de emergencia de una máquina o instalación. La tecla STOP y las de validación están ejecutadas con dos circuitos conforme a los reglamentos de seguridad (EN 60204-1), por lo que pueden alcanzar la categoría de seguridad 3 según EN 954-1.

Interfaces integradas: serie, MPI, PROFIBUS o PROFINET/Ethernet.

SIMATIC HMI COMFORT PANELS

La familia de los Comfort Panels de SIMATIC HMI ofrece la funcionalidad de gama alta en todo su espectro. Gracias a las pantallas panorámicas de alta resolución Widescreen de 4", 7", 9" y 12"; dicho formato amplía en más de 40% el área de visualización, y por lo tanto amplía las posibilidades de presentación para pantallas de mando complejas. Con alta resolución (16 millones de colores) y un ancho ángulo de visión de 140°, hace posible una visualización detallada de los procesos y un alto grado de legibilidad. La potente luminosidad de las pantallas puede atenuarse hasta el 100% para adaptarla a las necesidades de cada aplicación concreta obteniendo ahorro de energía. Con manejo táctil o mediante teclado, pueden adaptarse a cualquier aplicación. Todos los Comfort Panels, sea cual sea su tamaño de pantalla, están provistos de funciones de histórico, scripts VB y distintos visualizadores para documentación de planta (p. ej. en formato PDF) o páginas web.

Posibilidad de realizar diagnóstico del sistema en combinación con los controladores SIMATIC: Ahora, para leer la información de diagnóstico, ya no se requiere un PC: basta con el propio Comfort Panel. Datos seguros al 100% en caso de corte de energía.

No es necesario usar cables especiales para cargar proyectos HMI a través de PROFINET/Ethernet o USB: basta con un cable estándar.

Backup automático: Los datos de proyectos y los ajustes del equipo se almacenan en una tarjeta del sistema ubicada en el propio dispositivo y se actualizan automáticamente. Esta tarjeta del sistema puede usarse también para transferir un proyecto a otro equipo.

Para mayor información visite: <http://www.siemens.com/hmi>



(*) El Precio Lista no incluye IVA vigente
Precios sujetos a cambio sin previo aviso

Interfaces hombre - máquina (HMI)



Comfort Panels

100156427	6AV2124-1DC01-0AX0	KP400 COMFORT, Panel de teclas, Display TFT WideScreen 4", 16 Millones de colores, interfaces PROFINET, MPI/PROFIBUS DP , 4 MB de Memoria de Usuario, WINDOWS CE 6.0. Configurable con WinCC Comfort V11 o superior.	Bajo Consulta
100156431	6AV2124-2DC01-0AX0	KTP400 COMFORT, Teclas y Touch Panel, Display TFT WideScreen 4", 16 Millones de colores, interfaces PROFINET, MPI/PROFIBUS DP , 4 MB de Memoria de Usuario, WINDOWS CE 6.0. Configurable con WinCC Comfort V11 o superior.	
100156428	6AV2124-1GC01-0AX0	KP700 COMFORT, Panel de teclas, Display TFT WideScreen 7", 16 Millones de colores, interfaces PROFINET, MPI/PROFIBUS DP , 12 MB de Memoria de Usuario, WINDOWS CE 6.0. Configurable con WinCC Comfort V11 o superior.	
100156549	6AV2124-0GC01-0AX0	TP700 COMFORT, Touch Panel, Display TFT WideScreen 7", 16 Millones de colores, interfaces PROFINET, MPI/PROFIBUS DP , 12 MB de Memoria de Usuario, WINDOWS CE 6.0. Configurable con WinCC Comfort V11 o superior.	
• 100156429	6AV2124-1JC01-0AX0	KP900 COMFORT, Panel de teclas, Display TFT WideScreen 9", 16 Millones de colores, interfaces PROFINET, MPI/PROFIBUS DP , 12 MB de Memoria de Usuario, WINDOWS CE 6.0. Configurable con WinCC Comfort V11 o superior.	
100156425	6AV2124-0JC01-0AX0	TP900 COMFORT, Touch Panel, Display TFT WideScreen 9", 16 Millones de colores, interfaces PROFINET, MPI/PROFIBUS DP , 12 MB de Memoria de Usuario, WINDOWS CE 6.0. Configurable con WinCC Comfort V11 o superior.	
• 100156430	6AV2124-1MC01-0AX0	KP1200 COMFORT, Panel de teclas, Display TFT WideScreen 12", 16 Millones de colores, interfaces PROFINET, MPI/PROFIBUS DP , 12 MB de Memoria de Usuario, WINDOWS CE 6.0. Configurable con WinCC Comfort V11 o superior.	
100156426	6AV2124-0MC01-0AX0	TP1200 COMFORT, Touch Panel, Display TFT WideScreen 12", 16 Millones de colores, interfaces PROFINET, MPI/PROFIBUS DP , 12 MB de Memoria de Usuario, WINDOWS CE 6.0. Configurable con WinCC Comfort V11 o superior.	
100410435	6AV2124-0QC02-0AX1	SIMATIC HMI TP1500 Comfort, Comfort Panel, mando táctil, Pantalla TFT panorámica de 15", 16 millones de colores, Interfaz PROFINET, Interfaz MPI/PROFIBUS DP, memoria de configuración de 24 MB, WEC 2013, configurable a partir de WinCC Comfort V14 SP1 con HSP	
100410437	6AV2124-0UC02-0AX1	SIMATIC HMI TP1900 Comfort, Comfort Panel, mando táctil, Pantalla TFT panorámica de 19", 16 millones de colores, Interfaz PROFINET, Interfaz MPI/PROFIBUS DP, memoria de configuración de 24 MB, WEC 2013, configurable a partir de WinCC Comfort V14 SP1 con HSP	
100410438	6AV2124-0XC02-0AX1	SIMATIC HMI TP2200 Comfort, Comfort Panel, mando táctil, Pantalla TFT panorámica de 22", 16 millones de colores, Interfaz PROFINET, Interfaz MPI/PROFIBUS DP, memoria de configuración de 24 MB, WEC 2013, configurable a partir de WinCC Comfort V14 SP1 con HSP	
100176019	6AV2181-8XP00-0AX0	SIMATIC HMI SD MEMORY CARD 2 GB	

- Importación bajo pedido

(*) El Precio Lista no incluye IVA vigente
Precios sujetos a cambio sin previo aviso

SOFTWARE HMI WINCC TIA PORTAL - Configuración de paneles

SIMATIC WinCC en el Totally Integrated Automation Portal (TIA Portal) es parte de un nuevo concepto de ingeniería integrada, el cual ofrece un ambiente de ingeniería uniforme para programación y configuración de soluciones de control y visualización. Este ambiente es una pieza clave en el desarrollo de software y representa el continuo desarrollo del concepto TIA.

WinCC en el TIA Portal es el software para todas las aplicaciones HMI desde soluciones para las operaciones más simples con Basic Panels hasta aplicaciones SCADA basadas en sistemas multiusuario. El rango de soluciones se ha incrementado significativamente comparado con el producto predecesor SIMATIC WinCC Flexible.

SIMATIC WinCC SCADA está disponible para aplicaciones más complejas con soluciones de Inteligencia de Planta o arquitecturas redundantes.

Beneficios

- Interface de configuración innovadora basada en las últimas tecnologías de software
- Concepto de librería para definir objetos y faceplates personalizados.
- Herramientas inteligentes para configuración gráfica y manejo masivo de datos.

Diseño y Funciones

- Comparado con WinCC Flexible, se ha incrementado la eficiencia en la configuración, particularmente si componentes TIA tales como controladores S7 son parte de la solución de automatización. La perfecta interacción con STEP 7 en el TIA Portal previene múltiples entradas y garantiza la gestión consistente de datos en todo momento. El ambiente de ingeniería que integra los productos de software estandariza todas las funciones compartidas.
- Alta transparencia y absoluta consistencia en los datos gracias a una base de datos compartida. Reusabilidad disminuye el esfuerzo en ingeniería y simultáneamente incrementa la calidad de la solución.

Perfecta interacción en el ambiente de ingeniería

El diseño de los editores de software en el TIA Portal está basado en un concepto de navegación compartidos. La configuración del hardware, programación de un PLC, parametrización de un variador de frecuencia, o el diseño de una pantalla HMI se realiza en ambientes con el mismo editor, el cual es específicamente creado para un uso intuitivo que permita ahorrar tiempo y costos.

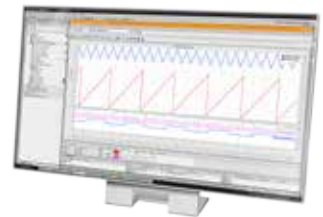

Para mayor información visite:





<http://www.industry.siemens.com/topics/global/en/tia-portal/hmi-sw-tia-portal/pages/default.aspx>

Para soporte pre-venta:

andres.sandoval@siemens.com

(* El Precio Lista no incluye IVA vigente
Precios sujetos a cambio sin previo aviso

SOFTWARE HMI WINCC TIA PORTAL - Configuración de paneles

Software de ingeniería	WinCC Professional			
	WinCC Advanced			
	WinCC Comfort			
	WinCC Basic			
Software runtime y sistemas de destino	Basic Panels Módulo runtime integrado	Comfort Panels Mobile Panels Paneles x77 y Multi Panels Módulo runtime integrado	Sistemas monopuesto basados en PC p. ej. SIMATIC IPC WinCC Runtime Advanced	Sistemas multipuesto basados en PC Funcionalidad SCADA WinCC Runtime Professional
				



SIMATIC WINCC BASIC (TIA PORTAL)

Para configuración de SIMATIC HMI Basic Panels. WinCC Basic es parte del paquete de software STEP 7 Basic y no puede ser actualizado.

SIMATIC WINCC COMFORT (TIA PORTAL)

Para configuración de los nuevos SIMATIC HMI Comfort Panels y también Mobile Panels, x 70 Panels y Multi Panels

SIMATIC WINCC ADVANCED (TIA PORTAL)

Para configuración de soluciones mono-usuario basadas en PC

SIMATIC WINCC PROFESSIONAL (TIA PORTAL)

Para visualización de procesos y aplicaciones SCADA de menor tamaño, generalmente para pocas máquinas o un área, y que no requieren funcionalidades de inteligencia de planta



Para mayor información visite:

<http://www.industry.siemens.com/topics/global/en/tia-portal/hmi-sw-tia-portal/pages/default.aspx>

Para soporte pre-venta:

andres.sandoval@siemens.com

(* El Precio Lista no incluye IVA vigente
Precios sujetos a cambio sin previo aviso

WINCC TIA Portal V16



WinCC TIA PORTAL

100545010	6AV2100-0AA06-0AA5	SIMATIC WinCC Basic V16, engineering software in TIA Portal; Floating License; SW and documentation on DVD; license key on a USB stick; Class A; 6 languages: de,en,fr,es,it,zh; for configuration of SIMATIC Basic Panels. Please observe product release: support.industry.siemens.com Entry ID: 109771219	Bajo Consulta
100545011	6AV2101-0AA06-0AA5	SIMATIC WinCC Comfort V16, engineering software in TIA Portal; Floating License; SW and documentation on DVD; license key on a USB stick; Class A; 6 languages: de,en,fr,es,it,zh; for configuration of SIMATIC Panels. Please observe product release: support.industry.siemens.com Entry ID: 109771219	
100545012	6AV2102-0AA06-0AA5	SIMATIC WinCC Advanced V16, engineering software in TIA Portal; Floating License; SW and documentation on DVD; license key on a USB stick; Class A; 6 languages: de,en,fr,es,it,zh; for configuration of SIMATIC Panels, WinCC Runtime Advanced, WinCC Unified PC Runtime. Please observe product release: support.industry.siemens.com Entry ID: 109771219	
100545013	6AV2103-0DA06-0AA5	SIMATIC WinCC Professional 512 Power Tags V16, engineering software in TIA Portal; Floating License; SW and documentation on DVD; license key on a USB stick; Class A; 6 languages: de,en,fr,es,it,zh; for configuration of SIMATIC Panels, WinCC Runtime Advanced, WinCC RT Prof. (512 Power Tags), WinCC Unified PC Runtime. Please observe product release: support.industry.siemens.com Entry ID: 109771219	
100572387	6AV2103-0HA06-0AA5	SIMATIC WinCC Professional 4096 PowerTags V16, engineering software in TIA Portal; Floating License; SW and documentation on DVD; license key on a USB stick; Class A; 6 languages: de,en,fr,es,it,zh; for configuration of SIMATIC Panels, WinCC Runtime Advanced, WinCC RT Prof. (4096 PowerTags) WinCC Unified PC Runtime. Please observe product release: support.industry.siemens.com Entry ID: 109771219	
100572389	6AV2103-0XA06-0AA5	SIMATIC WinCC Professional max. PowerTags V15.1, Engineering software in TIA Portal; Floating License; SW and documentation on DVD; License key on USB flash drive; Class A; 6 languages: de,en,fr,es,it,zh; Executable in Windows 7 (64-bit), Windows 10 (64-bit), WinSrv 2012 R2/2016 (64-bit) for configuration of SIMATIC Panels, WinCC Runtime Advanced, WinCC Runtime Professional (max. PowerTags)	

SIMATIC WinCC Upgrades

100545025	6AV2100-3AA06-0AE5	SIMATIC WinCC Basic V16, upgrade V11..V15 -> V16; engineering software in the TIA Portal; Floating License; SW and documentation on DVD; license key on a USB stick; Class A; 6 languages: de,en,fr,es,it,zh; for configuration of SIMATIC Basic Panels. Please observe product release: support.industry.siemens.com Entry ID: 109771219	Bajo Consulta
100545027	6AV2101-3AA06-0AE5	SIMATIC WinCC Comfort V16, Upgrade V11..V15 -> V16 or V11..V15 Combo-> V16 Combo; engineering software in the TIA Portal; Floating License; SW and documentation on DVD; license key on a USB stick; Class A; 6 languages: de,en,fr,es,it,zh; for configuration of SIMATIC Panels. Please observe product release: support.industry.siemens.com Entry ID: 109771219	
100545029	6AV2102-3AA06-0AE5	SIMATIC WinCC Advanced V16, Upgrade V11..V15 -> V16 or V11..V15 Combo-> V16 Combo; engineering software in the TIA Portal; Floating License; SW and documentation on DVD; license key on a USB stick; Class A; 6 languages: de,en,fr,es,it,zh; for configuration of SIMATIC Panels, WinCC Runtime Advanced, WinCC Unified PC Runtime. Please observe product release: support.industry.siemens.com Entry ID: 109771219	

(*) El Precio Lista no incluye IVA vigente
Precios sujetos a cambio sin previo aviso

WINCC TIA Portal V16



100545031	6AV2103-3DA06-0AE5	SIMATIC WinCC Professional 512 Power Tags V16, Upgrade V11..V15 -> V16 or V11..V15 Combo-> V16 Combo; engineering software in the TIA Portal; Floating License; SW and documentation on DVD; license key on a USB stick; Class A; 6 languages: de,en,fr,es,it,zh; for configuration of SIMATIC Panels, WinCC Runtime Advanced, WinCC RT Prof. (512 Power Tags), WinCC Unified PC Runtime. Please observe product release: support.industry.siemens.com Entry ID: 109771219	Bajo Consulta
100572391	6AV2103-3HA06-0AE5	SIMATIC WinCC Professional 4096 PowerTags V16, Upgrade V11..V15 -> V16 or V11..V15 Combo-> V16 Combo; engineering software in the TIA Portal; Floating License; SW and documentation on DVD; license key on a USB stick; Class A; 6 languages: de,en,fr,es,it,zh; for configuration of SIMATIC Panels, WinCC Runtime Advanced, WinCC RT Prof. (4096 PowerTags) WinCC Unified PC Runtime. Please observe product release: support.industry.siemens.com Entry ID: 109771219	
100572393	6AV2103-3XA06-0AE5	SIMATIC WinCC Professional max. Power Tags V16, Upgrade V11..V15 -> V16 or V11..V15 Combo-> V16 Combo; engineering software in the TIA Portal; Floating License; SW and documentation on DVD; license key on a USB stick; Class A; 6 languages: de,en,fr,es,it,zh; for configuration of SIMATIC Panels, WinCC Runtime Advanced, WinCC RT Prof. (max. PowerTags) WinCC Unified PC Runtime. Please observe product release: support.industry.siemens.com Entry ID: 109771219	

WinCC Runtime Advanced Base Packages

100545014	6AV2104-0BA06-0AA0	SIMATIC WinCC Runtime Advanced 128 Power Tags V16, Runtime software in TIA Portal; Single License; SW and documentation on DVD; License key on a USB stick; Class A; 6 languages: de,en,fr,es,it,zh; Please observe product release: support.industry.siemens.com Entry ID: 109771219	Bajo Consulta
100545015	6AV2104-0DA06-0AA0	SIMATIC WinCC Runtime Advanced 512 PowerTags V16, Runtime software in TIA Portal; Single License; SW and documentation on DVD; License key on a USB stick; Class A; 6 languages: de,en,fr,es,it,zh; Please observe product release: support.industry.siemens.com Entry ID: 109771219	
100621967	6AV2104-0FA06-0AA0	SIMATIC WinCC Runtime Advanced 2048 Power Tags V16, Runtime software in TIA Portal; Single License; SW and documentation on DVD; License key on a USB stick; Class A; 6 languages: de,en,fr,es,it,zh; Please observe product release: support.industry.siemens.com Entry ID: 109771219	
100621968	6AV2104-0HA06-0AA0	SIMATIC WinCC Runtime Advanced 4096 Power Tags V16, Runtime software in TIA Portal; Single License; SW and documentation on DVD; License key on a USB stick; Class A; 6 languages: de,en,fr,es,it,zh; Please observe product release: support.industry.siemens.com Entry ID: 109771219	
100621969	6AV2104-0KA06-0AA0	SIMATIC WinCC Runtime Advanced 8192 PowerTags V15.1, R-SW in TIA Portal; Single License; SW and documentation on DVD; License key on USB flash drive; Class A; 6 languages: de,en,fr,es,it,zh; Executable in Windows 7 (32-bit, 64-bit), Windows 8.1/10 (64-bit), WinSrv 2008 R2/2012 R2/2016 (64-bit)	
100621990	6AV2104-0LA06-0AA0	SIMATIC WinCC Runtime Advanced 16384 Power Tags V16, Runtime software in TIA Portal; Single License; SW and documentation on DVD; License key on a USB stick; Class A; 6 languages: de,en,fr,es,it,zh; Please observe product release: support.industry.siemens.com Entry ID: 109771219	

(*) El Precio Lista no incluye IVA vigente
Precios sujetos a cambio sin previo aviso

WINCC TIA Portal V16



WinCC Runtime Advanced Powerpacks

100621991	6AV2104-2BD06-0BD0	SIMATIC WinCC Runtime Advanced Power Pack 128 PowerTags-> 512 PowerTags V11..V16 (without version replacement); runtime software in TIA Portal; Single License; without software and documentation; license key on USB stick; Class A	Bajo Consulta
100621992	6AV2104-2FH06-0BD0	SIMATIC WinCC Runtime Advanced Power Pack 2048 PowerTags-> 4096 PowerTags V11..V16 (without version replacement); runtime software in TIA Portal; Single License; without software and documentation; license key on USB stick; Class	
100621993	6AV2104-2HK06-0BD0	SIMATIC WinCC Runtime Advanced Power Pack 4096 PowerTags-> 8192 Power Tags V11..V16 (without version replacement); runtime software in TIA Portal; Single License; without software and documentation; license key on USB stick; Class	
100621994	6AV2104-2KL06-0BD0	SIMATIC WinCC Runtime Advanced Power Pack 8192 PowerTags-> 16384 PowerTags V11..V16 (without version replacement); runtime software in TIA Portal; Single License; without software and documentation; license key on USB stick; Class	

WinCC RT Upgrades WinCC Runtime Advanced V11..V13 -> WinCC Runtime Advanced V14

100545034	6AV2104-3BB06-0AE0	SIMATIC WinCC Runtime Advanced 128 Power Tags V16, Upgrade V11..V15 -> V16; Runtime software in TIA Portal; Single License; SW and documentation on DVD; License key on a USB stick; Class A; 6 languages: de,en,fr,es,it,zh; Please observe product release: support.industry.siemens.com Entry ID: 109771219	Bajo Consulta
100545036	6AV2104-3DD06-0AE0	SIMATIC WinCC Runtime Advanced 512 PowerTags V16, Upgrade V11..V15 -> V16; Runtime software in TIA Portal; Single License; SW and documentation on DVD; License key on a USB stick; Class A; 6 languages: de,en,fr,es,it,zh; Please observe product release: support.industry.siemens.com Entry ID: 109771219	
100621996	6AV2104-3FF06-0AE0	SIMATIC WinCC Runtime Advanced 2048 Power Tags V16, Upgrade V11..V15 -> V16; Runtime software in TIA Portal; Single License; SW and documentation on DVD; License key on a USB stick; Class A; 6 languages: de,en,fr,es,it,zh; Please observe product release: support.industry.siemens.com Entry ID: 109771219	
100621997	6AV2104-3HH06-0AE0	SIMATIC WinCC Runtime Advanced 4096 Power Tags V16, Upgrade V11..V15 -> V16; Runtime software in TIA Portal; Single License; SW and documentation on DVD; License key on a USB stick; Class A; 6 languages: de,en,fr,es,it,zh; Please observe product release: support.industry.siemens.com Entry ID: 109771219	
100621998	6AV2104-3KK06-0AE0	SIMATIC WinCC Runtime Advanced 8192 or 16384 Power Tags V16, Upgrade V11..V15 -> V16; Runtime software in TIA Portal; Single License; SW and documentation on DVD; license key on USB stick; Class A; 6 languages: de,en,fr,es,it,zh; Please observe product release: support.industry.siemens.com Entry ID: 109771219	

(*) El Precio Lista no incluye IVA vigente
Precios sujetos a cambio sin previo aviso

WINCC TIA Portal V16

SIMATIC ProDiag

100378505	6AV2107-0UP00-0BB0	SIMATIC ProDiag for SIMATIC Comfort/Mobile Panels	Bajo Consulta
100378506	6AV2107-0UA00-0BB0	SIMATIC ProDiag for WinCC Runtime Advanced	
100378507	6AV2107-0UB00-0BB0	SIMATIC ProDiag for WinCC Runtime Professional	

WinCC Sm@rtServer

100378508	6AV2107-0CR00-0BB0	SIMATIC WinCC Sm@rtServer for SIMATIC Basic Panels	Bajo Consulta
-----------	--------------------	--	---------------

WinCC Audit

100172770	6AV2107-0RP00-0BB0	SIMATIC WinCC Audit for SIMATIC Comfort/Mobile Panels // SIMATIC WinCC Audit for Runtime Advanced	Bajo Consulta
100217582	6AV2107-0JA00-0BB0	SIMATIC WinCC Recipes for Runtime Advanced	

WinCC Recipes + Logging

100217582	6AV2107-0JA00-0BB0	SIMATIC WinCC Recipes for Runtime Advanced	Bajo Consulta
100217583	6AV2107-0GA00-0BB0	SIMATIC WinCC Logging for Runtime Advanced	
100187081	6AV2107-0HA00-0BB0	SIMATIC WinCC Recipes + Logging for Runtime Advanced	
100220042	6AV2107-0JB00-0BB0	SIMATIC WinCC Recipes for Runtime Professional	
100220045	6AV2107-0GB00-0BB0	SIMATIC WinCC Logging for Runtime Professional 1500 LoggingTags	
100220047	6AV2107-0GD00-0BB0	SIMATIC WinCC Logging for Runtime Professional 5000 LoggingTags	
100220081	6AV2107-4GX00-0BF0	SIMATIC WinCC Logging Upgrade for SIMATIC WinCC Archives V7.0 (10 licenses)	

(*) El Precio Lista no incluye IVA vigente
Precios sujetos a cambio sin previo aviso

SOFTWARE HMI

Sistema de supervisión de procesos SIMATIC WinCC

SIMATIC WINCC SCADA

WinCC SCADA es un software que permite controlar y supervisar procesos industriales a distancia en tiempo real, integrando los datos de producción, calidad, mantenimiento, etc., en un solo sistema para su gestión y toma de decisiones. Su implementación se enfoca en aplicaciones que tengan como objetivo integrar todos los procesos y áreas de la planta sin importar la marca de los dispositivos de automatización gracias al manejo de protocolos como Modbus TCP y OPC UA.

La nueva versión de WinCC SCADA incluye 2 funcionalidades:

- Tecnología HTML5 para la visualización en cualquier dispositivo web, tales como Smartphones, Tablets, Laptops y Desktops, bajo cualquier sistema operativo
- Reportes y Dashboards vía web HTML5, con soporte directo a Excel, Word, PowerPoint y PDF, al igual que el envío automático de reportes vía e-mail

Visualización de Procesos con Inteligencia de Planta

WinCC ofrece máxima funcionalidad y una interface de usuario amigable, en una solución configurable y escalable, en la cual usted tiene la ventaja de un sistema totalmente abierto tanto para el ambiente de oficina (ERP) como para el ambiente de producción.

Requerimientos actuales

El volumen de datos de las plantas industriales modernas está continuamente creciendo, al igual que la necesidad de gestionar y almacenar estos datos a largo plazo, al mismo tiempo, los requerimientos de rendimiento también se incrementan. La globalización exige sistemas SCADA superiores que sean usados globalmente, y acceso a información desde dispositivos móviles. Estas necesidades son cubiertas por WinCC SCADA.

Plataforma abierta

WinCC es un sistema que permite comunicación con independencia del fabricante para la integración de hardware existente al igual que una fácil integración con el mundo de IT.

Licenciamiento para el sistema básico

La licencia base incluye:

- Licenciamiento de la base de datos Microsoft SQL Server
- Almacenamiento en la base de datos de 512 variables
- Supervisión desde 128 variables hasta 262.144 variables

Se tienen 2 versiones:

- Runtime: para la ejecución de la aplicación
- Runtime + Configuración: para configurar la aplicación y al mismo tiempo ejecutarla

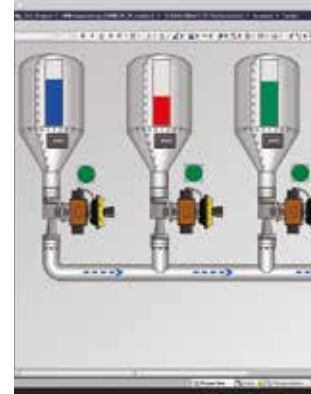
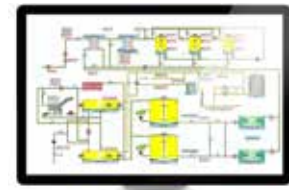

Para mayor información visite:

<http://w3.siemens.com/mcms/human-machine-interface/en/visualization-software/scada/pages/default.aspx>

Para soporte pre-venta:

andres.sandoval@siemens.com

(* El Precio Lista no incluye IVA vigente
Precios sujetos a cambio sin previo aviso

SOFTWARE HMI

Sistema de supervisión de procesos SIMATIC WinCC

Fácil Escalabilidad

- WinCC/Server – para sistemas con arquitectura clientes-servidor
- WinCC/Telecontrol – integración de estaciones remotas distribuidas en el sistema de telecontrol
- SIMATIC Process Historian – almacenamiento a largo plazo de variables
- WinCC/WebNavigator – operación y monitoreo de la planta vía Internet/ Intranet
- WinCC/WebUX – acceso vía dispositivos móviles de información importante de planta

Disponibilidad

- WinCC/Redundancy – para incrementar la disponibilidad
- WinCC/ProAgent - para visualizar información de diagnóstico

Seguimiento y Validación

- WinCC/Audit – seguimiento y trazabilidad de las acciones de los operarios para cumplir regulaciones como las exigidas por FDA e Invima.
- WinCC/ChangeControl – funcionalidad de WinCC/Audit sumado a control de cambios en la configuración para cumplir regulaciones como las exigidas por FDA e Invima.

Eficiencia en Control de Operaciones

- WinCC/UserArchive – gestión de almacenamiento de datos de usuario
- Energy Manager PRO: eficiencia de energía soportando ISO 50001
- WinCC/CalendarScheduler – planeación de eventos con función de calendario.
- WinCC/EventNotifier – envío de información vía e-mail o SMS

Inteligencia de Planta

- SIMATIC Information Server – reportes web de datos históricos basado en Microsoft Reporting Services o Microsoft Excel.
- WinCC/PerformanceMonitor – análisis de producción basado en KPIs – Indicadores de Eficiencia (OEE)



(*) El Precio Lista no incluye IVA vigente
Precios sujetos a cambio sin previo aviso

INDUSTRIAL PCs

Computadores industriales IPCs

Durante más de 2 décadas Siemens ha desarrollado soluciones en el ámbito del PC industrial buscando siempre las máximas prestaciones en cuanto a robustez, innovación y rendimiento de nuestros equipos. Usando la última tecnología de Intel a nivel de procesador, sistema operativo Windows preinstalado y avanzadas interfaces de comunicaciones se consiguen máximos estándares a nivel de disponibilidad y rendimiento. Dentro del amplio portafolio de computadores industriales se encuentran:

- **Box PC:** desde NanoBox para aplicaciones cliente sencillas hasta aplicaciones cliente robustas para la integración de datos. Con versiones sin partes móviles libres de mantenimiento, con montaje mural, perfil DIN y tipo libro.
- **Rack PC:** para aplicaciones cliente servidor robustas
- **Panel PC:** equipos tipo Box PC que incluyen monitores desde 7" hasta 22"
- **Tablet PC:** Tablet industriales tipo PC con sistema operativo Windows para la instalación de aplicaciones industriales
- **Thin Client:** equipos de operación para uso en aplicaciones de visualización distribuida, con pantallas desde 12" hasta 22" soportando protocolos RDP, VNC, HTML5 y Citrix.
- **Flat Panel:** Monitores LCD industriales con ángulo de visión hasta 170° desde 12" hasta 22"



Versiones SIMATIC IPCs

SIMATIC Rack PC	SIMATIC Box PC	SIMATIC Panel PC
Control en ciclo abierto y cerrado, visualización, medición, adquisición y gestión de datos – cada SIMATIC Rack PC ofrece un rendimiento de sistema adecuado para las aplicaciones más exigentes. El elevado número de interfaces permite una expansión rápida y flexible para cada SIMATIC Rack PC. Innovador diseño industrial y el diagnóstico integrado contribuyen a la alta calidad de los ordenadores Rack de Siemens y facilita especialmente el mantenimiento.	Los Box Pcs de la familia IPC SIMATIC se encuentran como en casa en cualquier industria, desde el Nanobox Simatic PC IPC 227E 100% sin mantenimiento montado en raíl DIN hasta el PC SIMATIC IPC827D ofreciendo una alta capacidad de expansión y rendimiento. Pueden ser usados para medición, control de lazos abiertos y cerrados, comprobación de procesos y datos de máquina, procesamiento de imagen industrial, o visualización distribuida con nuestros SIMATIC Flat Panels.	Para operación a pie de máquina, monitorización y control, tareas de procesamiento de datos y control de movimiento, Siemens ofrece un potente todo en uno PC industrial en su formato Panel PC SIMATIC. Son ideales para procesos de producción en ambientes industriales, y siempre con una sencilla pantalla táctil o teclado de operación de membrana
IPC 347E	IPC 227E IPC 327E	IPC277E IPC 377E
IPC 547G	IPC 472E (Microbox)	IPC 477E
IPC647D	IPC627D	IPC677D
IPC847D	IPC827D	



SIMATIC Rack PC



SIMATIC Box PC



SIMATIC Panel PC

(*) El Precio Lista no incluye IVA vigente
Precios sujetos a cambio sin previo aviso

SIMATIC FIELD PG M6

- SIMATIC Field PG M6 es la herramienta ideal para aplicaciones de automatización y una plataforma óptima para el software de ingeniería SIMATIC.
- Ideal para puesta en marcha, servicio técnico y mantenimiento de sistemas de automatización y, naturalmente, también para tareas de oficina.
- SIMATIC Field PG M6 se basa en la más avanzada tecnología de procesador Intel Coffee Lake y se puede equipar con una memoria de trabajo rápida DDR4 de hasta 32 GB y una unidad SSD de hasta 1 TB. Además, el disco duro de 2,5" se puede sustituir fácilmente por un lateral.
- Las tecnologías inalámbrica y Bluetooth ya integradas y una pantalla antirreflejante de alta resolución en formato de 15,6" permiten trabajar en condiciones óptimas a pie de máquina o planta.
- Por otro lado, la programadora tiene todas las interfaces industriales y SIMATIC convencionales. Así, por ejemplo, tiene "integradas" dos interfaces Gigabit Ethernet, una PROFIBUS DP/MPI y una serie. También se soportan sin excepción las tarjetas de memoria SIMATIC.
- Gracias al asa de transporte retráctil, la programadora se puede llevar siempre consigo de forma segura. Además, la caja de magnesio inyectado está completamente apantallada y ofrece protección ante posibles vibraciones y radiaciones eléctricas.



Datos Técnicos

Referencia 6ES7718-.....-0,,,
SIMATIC FIELD PG M6

Información General

Versión de la programadora Notebook

Display

Tipo Display de Alta definición, 15,6" en formato 16:9

Resolución

Resolución de imagen horizontal 1920 Pixel
Resolución de imagen Vertical 1080 Pixel

Procesador

Tipo Procesador Intel Core i5-8400H (2,5 a 4,2 GHz, 4 núcleos y Hyper-Threading, 8mb de Smart Caché) o i7 8850H (2,6 a 4.3 GHz , 6 núcleos y Hyper Threading, 9MB de Smart Caché)
Chipset Intel CM246
HyperThreading Si
Tecnología Turbo Boost 2.0 Si

Gráfico

Controlador gráfico Intel UHD Graphics 630
SIMATIC FIELD PG M6
* Tamaño de memoria 256 GB; Hasta 2TB de SSD
TPM Security Chip Si; 2.0 (Variante para China sin TPM)

Memoria de Trabajo

Número de Slots 2; Equipable con 1x8Gbytes, 1x16 Gbytes o 2x16Gbytes

(*) El Precio Lista no incluye IVA vigente
Precios sujetos a cambio sin previo aviso

Sistemas de control distribuido y seguridad de procesos SIMATIC PCS7

SIMATIC PCS7 el Sistema de Control de Procesos en Automatización Completamente Integrada. Ofrece soluciones de automatización uniformes y homogéneas para todos los sectores: diseño modular, escalable desde sistemas de laboratorio hasta una red de planta, con alta disponibilidad gracias a la robustez y eficiencia del sistema a todos los niveles. Además, la amplia gama de tareas diferentes donde encontramos instrumentos de procesos para medir, analizar y todas las tareas de control y automatización hacen de SIMATIC PCS7 la solución ideal a su proceso.

SIMATIC PCS7 Safety & Security

En la actualidad la seguridad ha sido un factor determinante en la industria donde la operación cotidiana suelen ser de alta complejidad y vulnerabilidad, por lo tanto los sistemas de automatización no pueden permitirse ningún punto débil. Cualquier avería o fallo puede tener consecuencias fatales y deben evitarse al máximo. Por tanto, ha surgido la necesidad de implementar funciones de seguridad en procesos críticos a fin de minimizar riesgos y neutralizar fuentes de peligro de manera fiable. El objetivo fundamental debe ser minimizar los potenciales de riesgo para el ser humano, la instalación y el medio ambiente a través del empleo de dispositivos técnicos, sin interrumpir la producción industrial. Los sistemas de parada de Emergencia Siemens cuentan con dispositivos adecuados que le ofrecen la máxima seguridad, tolerancia a fallos y disponibilidad para sus aplicaciones. Desde el transmisor seguro en PROFISAFE en el nivel de campo, por ejemplo para la presión, hasta el sistema de control de procesos.

SIMATIC PCS 7: permite realizar soluciones eficaces y flexibles, para aplicaciones de automatización y de seguridad integradas en un sistema global homogéneo

Alta disponibilidad en todos los niveles Buses de Campo

En el nivel de campo, los periféricos descentralizados, tales como estaciones de E/S remotas con sus módulos de E/S, transmisores, actuadores, válvulas o terminales de operación, se comunican en tiempo real con los controladores a través de un potente sistema de bus.

Mediante PROFIBUS, se han desarrollado tecnologías que permiten tener más confiabilidad en la redes de campo, como es el caso de PROFIBUS PA y FOUNDATION FIELDBUS que mediante equipos como distribuidores de campo activos AFD (Active Field Distributors) y 4 conexiones de cable de derivación resistentes a cortocircuitos, integran dispositivos de campo PROFIBUS PA en un anillo PROFIBUS PA con terminación automática de bus.

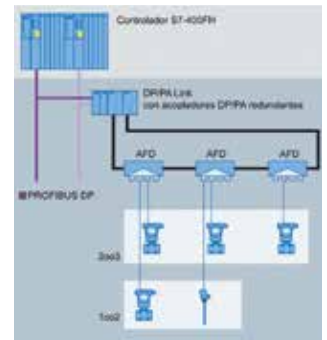

Soluciones para todos los sectores de la industria



(*) El Precio Lista no incluye IVA vigente
Precios sujetos a cambio sin previo aviso



SEÑALES DE EXCELENCIA

Solution Partner Program

El programa de Siemens Solution Partners es sinónimo de soluciones tecnológicas de calidad comprobada. Nuestro objetivo es fomentar y asegurar la calidad de nuestros partners, para que puedan ofrecer a sus clientes una ventaja competitiva incomparable. Por eso, el emblema de Siemens Solution Partner es otorgado únicamente a aquellos integradores de sistemas con los que compartimos una misma visión sobre la excelencia en soluciones.

Contacto en Colombia: alejandro.tamayo@siemens.com
www.siemens.com/automation/partnerfinder

SIEMENS



7 Instrumentación de campo para la automatización de procesos

- 7/2 Transmisores de presión
- 7/3 Convertidores e indicadores de temperatura
- 7/4 Termorresistencias, termopares y cajas de compensación
- 7/5 Caudalímetros
- 7/10 Detección de nivel
- 7/11 Medición Continua de Nivel
- 7/13 Comunicación, indicación y posicionadores electroneumáticos
- 7/14 Analítica de gases

Para mayor información contactar a:

David Henao
david.leon@siemens.com
Cel.: +57.320.4706918



Transmisores de Presión

Transmisores de presión relativa, presión absoluta y presión diferencial

2 AÑOS
GARANTÍA

	Modelo	Descripción
	SITRANS P – Transmisores para Presión Relativa, Presión Absoluta y Presión Diferencial SITRANS P200/P210/P220	Transmisor compacto monorrango, electrónica analógica. Instrumento disponible en almacén. Transmisores a dos o tres hilos para medir presión relativa y absoluta.
	SITRANS LH100	Transmisores a dos hilos para medir el nivel hidrostático. diseñado para medir los niveles de tanques, depósitos, canales, embalses, entre otros. con membrana de cerámica, Ø 23,4 mm
	SITRANS LH300	Transmisores a dos hilos para medir el nivel hidrostático. diseñado para medir los niveles de tanques, depósitos, canales, embalses, entre otros. con membrana de cerámica, Ø 23,4 mm
	SITRANS P280	Comunicación inalámbrica mediante WirelessHART, servicio por batería. Parametrizable con 3 teclas y vía SIMATIC PDM con módem HART o de modo inalámbrico vía Wireless- HART. Transmisor inalámbrico con WirelessHART para medir la presión relativa y absoluta.
	SITRANS P300	Transmisores a 2 hilos para medir presión relativa y absoluta. <ul style="list-style-type: none"> • Construcción adecuada para aplicaciones higiénicas según las recomendaciones EHEDG, 3A, FDA y GMP. • Parametrización mediante 3 teclas vía comunicación por HART, PROFIBUS PA ó FOUNDATION Fieldbus por HART, PROFIBUS PA ó FOUNDATION Fieldbus. • Conexión al proceso estándar G1/2", 1/2-NPT, además se ofrecen conexiones al proceso a ras frontal. • Dinámica del rango de medida 100 : 1.
 	SITRANS P500	Transmisores a dos hilos para medir: <ul style="list-style-type: none"> • Presión diferencial. • Caudal volumétrico. • Caudal másico. • Nivel. • Volumen. • Masa. • Rangeabilidad 200 : 1. • Precisión máxima. • Tiempos de respuesta transitoria cortos. • Elevada estabilidad a largo plazo. • Parametrización con 3 teclas y HART.
  	SITRANS P320 / P420	Transmisores a 2 hilos para medir presión relativa y absoluta. <ul style="list-style-type: none"> • Presión relativa. • Presión absoluta. • Presión diferencial y caudal o nivel. • Fácil manejo gracias a la pantalla clara y comprensible con los símbolos de diagnóstico según NAMUR NE107 <ul style="list-style-type: none"> • Rangeabilidad 100 : 1. • Parametrización vía: <ul style="list-style-type: none"> – 4 teclas y vía HART – 4 teclas y vía PROFIBUS PA. – 4 teclas y vía FOUNDATION Fieldbus.

(*) El Precio Lista no incluye IVA vigente
Precios sujetos a cambio sin previo aviso

Convertidores e indicadores de temperatura

Transmisores para temperatura















2 AÑOS
GARANTÍA

	Modelo	Descripción
Transmisores de Temperatura para Montaje en Cabezal		
	SITRANS TH100	Transmisor para Pt100. • Conexión a dos hilos.
	SITRANS TH200	Transmisores para conectar a termorresistencias, emisores de resistencia, termopares y emisores de tensión continua hasta 1,1 V. • Conexión a dos hilos. • Universal.
	SITRANS TH320 / 420	Transmisores para conectar a termorresistencias, emisores de resistencia, termopares y emisores de tensión continua hasta 1,1 V. • Conexión a dos hilos. • Universal. • HART v 7.
	SITRANS TH400	Transmisores para conectar a termorresistencias, emisores de resistencia, termopares y emisores de tensión continua hasta 0,9 V. • Convertidores para aplicaciones de campo. • PROFIBUS PA. • FOUNDATION Fieldbus.
Transmisores de Temperatura para Montaje en Riel		
	SITRANS TR200	Transmisores para conectar a termorresistencias, emisores de resistencia, termopares y emisores de tensión continua hasta 1,1 V. • Conexión a dos hilos. • Universal.
	SITRANS TR320 / TR420	Transmisores para conectar a termorresistencias, emisores de resistencia, termopares y emisores de tensión continua hasta 1,1 V. • Conexión a dos hilos. • Universal. • Hasta dos entradas por transmisor. • HART v 7.
	SITRANS TW	Transmisores para conectar a termorresistencias, emisores de resistencia, termopares, emisores de tensión continua y de corriente continua. • Conexión a cuatro hilos.
Transmisores de Temperatura para Montaje en Campo		
	SITRANS TF	Convertidores para conectar a termorresistencias, emisores de resistencia, termopares y emisores de tensión continua hasta 1,1 V, con encerramiento para montaje en campo con ambientes industriales rudos.
	SITRANS TF 280	Transmisor inalámbrico con WirelessHART para medir temperatura, servicio por batería y parametrizable vía HART con SIMATIC PDM.

(* El Precio Lista no incluye IVA vigente
Precios sujetos a cambio sin previo aviso

Termorresistencias, termopares y cajas de compensación

2 AÑOS
GARANTÍA

	Modelo	Descripción
SITRANS TS - Medidores de Temperatura		
	TS Sensor de inserción	Sensor de temperatura para inserción con cabezal de terminales, para reemplazo.
	SITRANS TS100	Sensor de temperatura con conexión por cable. Uso universal con recubrimiento, sin cabezal.
	SITRANS TS200	Sensor de temperatura versión compacta. Uso universal con recubrimiento, sin cabezal.
NUEVO 	SITRANS TS500 sin termopozo	Sensor de temperatura para procesos industriales. Para instalación en termopozo ya existente.
NUEVO 	SITRANS TS500 Tipo 2	Sensor de temperatura para procesos industriales. Versión tubular para esfuerzos mínimos a medios. Termopozo sin conexión a proceso.
NUEVO 	SITRANS TS500 Tipo 2N/2G	Sensor de temperatura para procesos industriales. Versión tubular para esfuerzos mínimos a medios. Termopozo con conexión a proceso roscada. Con o sin extensión.
NUEVO 	SITRANS TS500 Tipo 2F	Sensor de temperatura para procesos industriales. Versión tubular para esfuerzos mínimos a medios. Termopozo con conexión a proceso bridada.
NUEVO 	SITRANS TS500 Tipo 3	Sensor de temperatura para procesos industriales. Tiempo de respuesta mejorado. Versión tubular para esfuerzos mínimos a medios. Termopozo sin conexión a proceso.
NUEVO 	SITRANS TS500 Tipo 3G	Sensor de temperatura para procesos industriales. Tiempo de respuesta mejorado. Versión tubular para esfuerzos mínimos a medios. Termopozo con conexión a proceso roscada. Con o sin extensión.
NUEVO 	SITRANS TS500 Tipo 3F	Sensor de temperatura para procesos industriales. Tiempo de respuesta mejorado. Versión tubular para esfuerzos mínimos a medios. Termopozo con conexión a proceso bridada. Con o sin extensión.
NUEVO 	SITRANS TS500 Tipo 4/4F	Sensor de temperatura para procesos industriales. Tiempo de respuesta mejorado. Versión tubular para esfuerzos mínimos a medios. Termopozo barstock para soldar o bridado.
	Termoresistencias y Termocuplas Termorresistencia para humos.	
	Termopares rectos.	
	Termorresistencia	<ul style="list-style-type: none"> • Para el montaje en línea o en tanques • Para medir la temperatura en aplicaciones higiénicas.
	Termorresistencias con sistema de inserción tipo clamp on.	El sensor de temperatura tipo clamp de tubo se utiliza para supervisar la temperatura, especialmente en las aplicaciones asépticas del sector de las industrias alimenticia y farmacéutica.
NUEVO 	SITRANS TS thermowell es una gama completa de vainas de protección. Con ella se abre un amplio abanico de aplicaciones, especialmente en lo que respecta al sensor de temperatura SITRANS TS500. De este modo, SITRANS TS thermowell cumple plenamente todas las normas internacionales importantes. Multitud de diseños, longitudes y materiales resultan en un gran número de variantes disponibles de forma estándar en la gama de productos. Así por ejemplo, se dispone de forma estándar de vainas de hasta 1.000 mm de longitud. Por lo demás es posible configurar fácilmente longitudes a la medida del cliente con precisión de milímetro.	

(* El Precio Lista no incluye IVA vigente
Precios sujetos a cambio sin previo aviso

Caudalímetros

2 AÑOS
GARANTÍA

Modelo	Descripción
	<p>Caudalímetros Electromagnéticos SITRANS F M – Caudalímetro Electromagnético con Campo Continuo Pulsante</p> <p>SITRANS FM MAG 5000/6000</p> <p>Serie de transmisores MAG 5000 / 6000 con encerramiento plástico IP67 para montaje compacto y separado. Caja para 19", montaje en panel trasero y frontal.</p> <ul style="list-style-type: none"> • La perfecta resolución de señales para una dinámica óptima. • Extensas funciones de autodiagnóstico para indicar y registrar errores. • Interfaz multilingüe para indicador y teclado. • Homologado para transacciones con verificación obligatoria: PTB, OIML R75, OIML R117, IML R49 y MI-001.
	<p>TRANSMISORES SITRANS F M MAG 6000 I/6000 I EX D</p> <p>MAG 6000 I y MAG 6000 I Ex d con encerramiento robusto en fundición de aluminio, para aplicaciones con altos requisitos y aquellas que requieran protección contra explosiones.</p> <ul style="list-style-type: none"> • Montaje separado y compacto en todos los sensores. • Versión protegida contra explosiones: ATEX 2G D y FM/CSA Clase 1, Div. 2. • Indicador multilinguaje y teclado táctil. • Amplia función de autodiagnóstico.
	<p>Sensor SITRANS F M MAG 1100</p> <p>Apto para entornos industriales generales. La sección libre del sensor del MAG 1100 permanece inmune a las materias en suspensión, a la viscosidad y a las temperaturas problemáticas</p> <ul style="list-style-type: none"> • Tubo de medida de DN 2 ... DN 100 (1/12" ... 4") sin brida. • Encerramiento en acero inoxidable AISI 316 resistente a la corrosión. • Alta resistencia de los revestimientos (cerámica o PFA) y de los electrodos, aptos para el uso en procesos con los fluidos más extremos. • Diseñado para temperaturas hasta 200 °C (390 °F). • Homologación ATEX 2G D. • FM/CSA Clase 1, Div. 2.
	<p>Sensor SITRANS F M MAG 1100 Food</p> <p>Diseñado especialmente para las industrias alimenticia y de bebidas y para la industria farmacéutica.</p> <ul style="list-style-type: none"> • Encerramiento en acero inoxidable AISI 316. • Junta higiénica, tipo constructivo con homologación 3A y EHEDG. • Limpieza fácil. • Suministro con conexiones según las especificaciones del cliente. • Homologación ATEX 2G. • FM/CSA Clase 1, Div. 2.
	<p>Sensor MAGFLO MAG 5100 W</p> <p>El MAG 5100 W es adecuado para todas las aplicaciones de agua y aguas residuales en plantas de tratamiento de agua y en aplicaciones industriales.</p> <ul style="list-style-type: none"> • Tubo de medida DN 25 ... DN 1200 (1" ... 48"). • Revestimiento de goma dura NBR y EPDM. • Electrodo de tierra integrados como estándar. • Alta precisión a caudal bajo para la detección de fugas de agua. • Homologaciones para agua potable y transferencia de custodia según OIML R49, MI-001 y PTB.
	<p>Sensor MAGFLO MAG 3100</p> <p>Gracias a la variada oferta de revestimientos, electrodos y materiales de las bridas, los aparatos de la serie MAG 3100 permiten realizar mediciones hasta en los procesos con los fluidos más extremos.</p> <ul style="list-style-type: none"> • Para un amplio margen de diámetros nominales: DN 15 ... DN 2000 (1/2" ... 78"). • Amplia gama de materiales de los revestimientos y electrodos. • Sensor para alta temperatura para aplicaciones con temperaturas hasta 180 °C (355 °F). • Soluciones para alta presión. • Homologaciones según PTB, OIML R75, OIML R117, FM y ATEX.
	<p>Caudalímetros Electromagnéticos SITRANS F M – Caudalímetro Electromagnético de Campo Intenso Transmag 2</p> <p>Transmisor Transmag 2</p> <p>En diseño para aplicaciones de alto rendimiento, tales como pastas de papel y de celulosa con concentraciones superiores al 3%, lodos de minería de alta concentración y lodos de minería con partículas magnéticas.</p> <ul style="list-style-type: none"> • Caudalímetro electromagnético con un campo magnético alterno altamente pulsante. • Comunicación vía PROFIBUS PA ó HART. • Función de autocomprobación.
	<p>Sensor 911/E</p> <p>Aplicación en combinación con el transmisor Transmag 2.</p> <ul style="list-style-type: none"> • Tubo de medida: DN 15 ... DN 600 (1/2" ... 24"). • Revestimiento del tubo de medida: Goma, PTFE, Novolak. • SmartPLUG integrado para almacenar los valores de calibración. • Temperatura del fluido: -20 ... +150 °C (-4 ... +300 °F).

Caudalímetros

2 AÑOS
GARANTÍA

Modelo	Descripción
	<p>Caudalímetros Electromagnéticos SITRANS FM Contador de Agua Electromagnético Operado por Batería</p> <p>SITRANS F M MAG 8000 Contador de agua electromagnético operado por batería para aplicaciones de agua en los sectores de toma, distribución y riego.</p> <ul style="list-style-type: none"> • Contador de agua operado por batería. • Tubo de medida DN 25 ... DN 600 (1" ... 24"). • Encerramiento IP68/NEMA 6P para montaje separado y compacto. • Homologado para transferencia en custodia según OIML R49 y MI-001. • Homologaciones para agua potable.
	<p>Caudalímetros Electromagnéticos SITRANS F M Contador de Agua Electromagnético Operado por Batería</p> <p>SITRANS F M MAG 8000 CT Contador de agua electromagnético operado por batería para aplicaciones de agua en los sectores de toma, distribución y riego.</p> <ul style="list-style-type: none"> • Contador de agua operado por batería. • Tubo de medida DN 25 ... DN 600 (1" ... 24"). • Homologado para transferencia en custodia según OIML R75 y MI-001. • Encerramiento IP68/NEMA 6P para montaje separado y compacto. • Homologaciones para agua potable.
	<p>Caudalímetros Másicos SITRANS FC</p> <p>Sensor SITRANS F M MASS FC 310/ FC 330 Diseñado para medición de flujo másico de líquidos y gases. Densidad, temperatura y fracción.</p> <ul style="list-style-type: none"> • DN 15, DN 25, DN 50, DN80, DN100 Y DN150. • Material del tubo: AISI 316L. • Precisión típica $\leq 0,1\%$ del caudal $0,0005 \text{ g/cm}^3$. • Temperatura/presión del líquido: $-50 \dots +205 \text{ }^\circ\text{C}$ ($-58 \dots +392 \text{ }^\circ\text{F}$) / hasta 100 bar (1450 psi). • Homologado según ATEX, IECEx, cFMus, EHEDG.
	<p>Sensor SITRANS F M MASS 2100 Medición de líquidos y gases. Medición de caudal másico, densidad, temperatura y fracción, p. ej. $^\circ\text{Brix}$ o $^\circ\text{Plato}$.</p> <ul style="list-style-type: none"> • DI 1.5, DI 3, DI 6, DI 15. • Caudal de 0,1 ... 52000 kg/h. • Material del tubo: 1.4435 (316 L); 2.4602 Hastelloy C-22. • Precisión típica $\leq 0,1\%$ del caudal $0,0005 \text{ g/cm}^3$ y $0,5 \text{ }^\circ\text{C}$. • Temperatura/presión del líquido: $-50 \dots +180 \text{ }^\circ\text{C}$ ($-58 \dots +356 \text{ }^\circ\text{F}$) / hasta 410 bar (5946 psi). • Homologado según ATEX EEx ia IIC T3 ... T6.
	<p>SITRANS F M MASS 6000 y MASS 6000 ex d Medición de líquidos. Transmisor Multiparámetro para montaje separado o compacto, para la medición de caudal másico, densidad, temperatura y fracción, p. ej. $^\circ\text{Brix}$ y $^\circ\text{Plato}$.</p> <ul style="list-style-type: none"> • Procesamiento de señales digitales, 30 mediciones por segundo. • 3 salidas de corriente, 2 salidas de frecuencia y 2 salidas de relé. • Función de lotes adaptable. • Puesta en servicio sencilla del caudalímetro gracias al módulo de memoria SENSORPROM. • Fácil equipamiento posterior con módulos de comunicación (AOM). • Homologación según ATEX [EEx ia] IIC / EEx de [ia/ib] IIC T6.

(* El Precio Lista no incluye IVA vigente
Precios sujetos a cambio sin previo aviso

Caudalímetros

2 AÑOS
GARANTÍA

Modelo	Descripción
Caudalímetros Ultrasónicos Integrados SITRANS F US  TRANSMISOR SITRANS FUS060	<p>El SITRANS FUS060 es un transmisor que opera a base de tiempo de propagación y que ha sido diseñado para la medida de caudal ultrasónica en cualquier tubo con la serie F US integrada, con diámetros nominales de hasta DN 4000.</p> <ul style="list-style-type: none"> • Homologación Ex según ATEX. • Comunicación HART + 1 salida analógica, 1 salida digital para frecuencia o impulsos y 1 salida de relé para alarma y sentido de flujo. • Comunicación PROFIBUS PA con 1 salida digital para frecuencia o impulsos. • Salida multifuncional para el control del proceso. • Fácil operación guiada por menú con indicador de dos líneas.
SONO 3300/FUS060 	<p>Los caudalímetros ultrasónicos SONO 3300 se utilizan en primer lugar para la medición de caudales volumétricos de los siguientes fluidos:</p> <ul style="list-style-type: none"> • Agua y aguas residuales tratadas. • Aceites y gases licuados. • Sistemas de agua caliente/sistemas refrigerantes. • Tubos de acero DN 50 ... DN 300 (2" ... 12"). • Presión nominal PN 10 ... PN 40. • Caudal 0,3 ... 3200 m³/h. • Sin caída de presión. • Transmisor FUS060 para montaje separado. • Cable de señales del sensor al transmisor, protegido de manera óptima por tubos de acero inoxidable contra las influencias de entornos corrosivos.
SONO 3100/FUS060 INDUSTRIAL 	<p>Los caudalímetros ultrasónicos SONO 3100 se utilizan en primer lugar para la medición de caudales volumétricos de los siguientes fluidos:</p> <ul style="list-style-type: none"> • Agua y aguas residuales tratadas. • Aceites y gases licuados. • Aplicación de baja temperatura en líquidos. • Sistemas de calefacción a distancia. • DN 100 ... DN 1200 (4" ... 48"). • Tubo de acero o acero inoxidable. • Convertidor de sonido reemplazable bajo presión. • Homologación ATEX. • Medición de todos los líquidos de menos de 350 cSt, conductivos o no conductivos. • Sin caída de presión.
SONOKIT 	<p>Montaje de uno, dos o cuatro kits de convertidores de sonido en tubos existentes de hormigón o de acero.</p> <ul style="list-style-type: none"> • DN 100 ... DN 4000 (4" ... 160"). • Unidad de mando y visualización. • Temperatura del fluido: -20 ... +200 °C (-4 ... +395 °F). • Montaje en tubos vacíos o en tubos presurizados (instalación según el método Hot-Tap).
SENSORES SITRANS FUS380 / FUE380 	<p>Caudalímetros ultrasónicos con alimentación por batería o por la red para sistemas acuíferos de calefacción a distancia, refrigeración y abastecimiento. El FUS380 también se puede utilizar en sistemas de riego. Los SITRANS FUS380 / FUE380 pueden combinarse con el calculador de energía térmica SITRANS FUE950.</p> <ul style="list-style-type: none"> • FUS380/FUE380: DN 50 ... DN 1200 (2" ... 48") • FUE380: Aprobado para transferencia en custodia según EN 1434 clase 2, OIML R 75 y MID • FUS380/FUE380: Bridas de acero al carbono barnizadas y tubo de medida barnizado. • Convertidor de sonido AISI. • Temperaturas de agua 2 ... 200 °C (35,6 ... 392 °F). • Alimentación por batería o por la red.
SITRANS FUS880 	<p>Caudalímetro ultrasónico operado por batería para el equipamiento a posteriori en aplicaciones de agua del sector de riego. Instalación de uno o dos kits de convertidores en tubos existentes de PVC o de hormigón.</p> <ul style="list-style-type: none"> • Caudalímetros de riego FUS880. • Servicio por batería o alimentación por red. • DN 200 ... DN 1200 (8" ... 48").

(*) El Precio Lista no incluye IVA vigente
Precios sujetos a cambio sin previo aviso

Caudalímetros

2 AÑOS
GARANTÍA

NUEVO



Modelo

Caudalímetros Ultrasónicos SITRANS F us, Tipo Clamp-on

SITRANS FS220

El caudalímetro ultrasónico exterior digital SITRANS FS220 ofrece las funciones más importantes para la medición de caudal con la máxima precisión, rentabilidad y facilidad de manejo. Esta solución de alta calidad permite medir el caudal de manera sencilla en procesos con líquidos de numerosos sectores, entre ellos, el tratamiento de agua/aguas residuales, el sector de la energía y la industria química.

El sistema de caudalímetro SITRANS FS220 consta del transmisor SITRANS FST020 conectado a los sensores ultrasónicos exteriores SITRANS FSS200, disponibles en tres versiones: WideBeam® (alta precisión), universal y alta temperatura.

Los sensores FSS200 destacan por su bajo mantenimiento y su alta precisión, incluso en aplicaciones con fuerte penetración de aire o alta presencia de partículas en suspensión.

SITRANS FS230



Los caudalímetros ultrasónicos SITRANS F S no intrusivos proporcionan mediciones de alta precisión, lo que a la vez reduce al mínimo posible el tiempo de montaje y el mantenimiento. Estos caudalímetros dedicados son adecuados para multitud de aplicaciones con líquidos, entre otros en los siguientes sectores:

- Tratamiento, distribución y depuración de aguas
- Aguas residuales
- Calefacción, ventilación y aire acondicionado
- Generación de energía
- Industria transformadora
- Industria de los hidrocarburos
- Adecuado para prácticamente cualquier líquido, incluso aquellos con sólidos suspendidos o muchas inclusiones de aire
- Las funciones para hidrocarburos resultan ideales para aplicaciones con crudo, petróleo refinado o gas licuado
- Versiones de una o dos vías para todas las condiciones de aplicación y necesidades
- Fácil montaje: no es necesario cortar tuberías ni interrumpir el flujo
- Mantenimiento mínimo: los sensores externos no requieren ninguna limpieza periódica
- Display fácil de leer y con un sistema de menús intuitivo
- Homologación para atmósferas potencialmente explosivas ATEX zona 2, IECEx zona 2, FMc
- Clase I Div. 2.

(* El Precio Lista no incluye IVA vigente
Precios sujetos a cambio sin previo aviso

Caudalímetros

2 AÑOS
GARANTÍA



Modelo

Descripción

Medidores de Flujo Vortex

SITRANS FX300

Medidor de flujo Vortex, ideal para la medición de vapores, gases y líquidos en sectores como:

- Química.
- Sistemas de calefacción, ventilación y aire acondicionado, centrales eléctricas.
- Aceite y gas.
- Alimentos y bebidas.
- Industria farmacéutica.

Brida DN 15 ... DN 300 (½" ... 12") Sándwich DN 15 ... DN 100 (½" ... 4").

Aparato a 2 hilos 4 ... 20 mA, con compensación por los sensores de temperatura y de presión integrados.

Comunicación HART.

Temperatura del fluido: -40 ... +240 °C (-40 ... +464 °F).

Presión del fluido: hasta 100 bar (1450 psi).

Homologación para atmósferas explosivas: FM, CSA, ATEX.

Platinas de Orificio SITRANS F O delta p

SITRANS F O delta p

Medida de caudal con placas de orificios y tubos de medición para montaje entre bridas, por ejemplo en combinación con los transmisores SITRANS P, serie DS III, DS III PROFIBUS PA y DS III FOUNDATION Fieldbus

- Diámetros nominales.
- DN 10 ... DN 1000 (0.4" ... 40").
- Temperatura del fluido: -200 ... +500 °C (-328 ... +932 °F) para vapores, gases y líquidos.
- Transmisores SITRANS P.
- Serie DS III HART.
- Serie DS III PROFIBUS PA.
- Serie DS III FOUNDATION Fieldbus.

(* El Precio Lista no incluye IVA vigente
Precios sujetos a cambio sin previo aviso

Detección de nivel / medición continua de nivel

2 AÑOS
GARANTÍA



Modelo

Descripción

Detección de nivel - Instrumentos capacitivos

Pointek CLS100/CLS200/
CLS300/CLS500

Variado rango de detectores de nivel para una amplia gama de industrias.

- CLS100: Sonda capacitiva compacta a 2 hilos, para la detección de nivel en espacios limitados, interfases, materiales de granel, líquidos, lodos y espuma. Tecnología capacitiva de frecuencia variable.
- CLS200: Sonda capacitiva versátil de frecuencia variable, con sondas opcionales de varilla/cable y salida ajustable, ideal para la detección de nivel de líquidos, materiales a granel, lodos, espuma, interfases. Modelo digital (PROFIBUS PA) con indicador y funciones de diagnóstico adicionales.
- CLS300: Sonda capacitiva de frecuencia variable con sondas opcionales de varilla/ cable y salida ajustable ideal para la detección de nivel de líquidos, materiales a granel, lodos, interfases en condiciones extremas de presión y temperatura. Modelo digital (PROFIBUS PA) con indicador y funciones de diagnóstico adicionales.
- CLS500: Sonda capacitiva de frecuencia variable ideal para la detección de nivel de interfases, materiales a granel, líquidos, productos químicos tóxicos y corrosivos en condiciones extremas de presión y temperatura. Comunicación HART® para puesta en servicio e inspección remotas.



Detección de nivel - Instrumentos Electromecánicos

SITRANS LPS/LVS/LVL

- LPS: Detector de nivel de palas giratorias para detección de nivel alto y bajo de sólidos a granel.
- LVS: Robusto sensor de horquilla vibrante para detección de nivel de sólidos.
- LVL: Robusto sensor de horquilla vibrante para detección de nivel de líquidos.
- LPS200: Detector de nivel de palas giratorias para detección de nivel alto y bajo de sólidos a granel.
- LVS200: Robusto sensor de horquilla vibrante para detección de sólidos a granel



Detección de nivel - Instrumentos Ultrasonicos

Pointek ULS200

Sensor de ultrasonidos con dos puntos de ajuste para la detección de nivel sin

contacto de sólidos a granel, líquidos y lechadas en una extensa gama de industrias.

- Robusto, sin piezas móviles, prácticamente sin mantenimiento.
- Elemento sensor en ETFE o PVDF no afectado por la mayoría de los productos agresivos.



Medición continua - Transmisores Ultrasonicos

SITRANS LU150 / LU180

Los transmisores de nivel por ultrasonidos SITRANS LU150 y LU180 están diseñados para aplicaciones en rangos cortos. Estos transmisores ultrasonicos de uso general con conexión a 2 hilos, alimentados por bucle 4 a 20 mA, son ideales para medir productos líquidos, lodos y materiales a granel en tanques abiertos o cerrados y rangos hasta 5 m (16.4 ft).

SITRANS LU150

- LU150 ha sido aprobado para aplicaciones de uso general
- Fácil de instalar, programar y mantener
- Tecnología patentada de procesamiento de señal Sonic Intelligence.

SITRANS LU180

- LU180 ha sido aprobado para aplicaciones intrínsecamente seguras
- Fácil de instalar, programar y mantener
- Tecnología patentada de procesamiento de señal Sonic Intelligence



SITRANS Probe LU

Transmisor ultrasonico con conexión a 2 hilos para medición de nivel, volumen y caudal de productos líquidos en canales abiertos y tanques de almacenamiento o de proceso.

- Medición continua de nivel, rango hasta 12 m (40 ft).
- Procesamiento de señal patentado Sonic Intelligence.
- Elevada relación señal/ruido.
- Supresión automática de ecos perturbadores.

(*) El Precio Lista no incluye IVA vigente
Precios sujetos a cambio sin previo aviso

Medición continua de nivel





2 AÑOS
GARANTÍA

Modelo	Descripción
	<p>Medición Continua – Controladores Ultrasonico de Nivel</p> <p>SITRANS LUT420/430/440</p> <p>Controlador ultrasónico de nivel SITRANS LUT400 son compactos, de largoalcance.</p> <p>Controladores ultrasónicos para medición continua de nivel o volumen de líquidos, lechadas y sólidos, y alta precisión de flujo en canal abierto. Cada uno de los 3 modelos son compatibles con los sensores EchoMax.</p> <ul style="list-style-type: none"> • 1 mm precisión. • HART communications. • Next Generation Sonic Intelligence.
 	<p>MultiRanger 100/200</p> <p>Controlador ultrasónico de nivel para uno o dos tanques. Solución versátil para rangos de medición cortos o medios en una amplia gama de industrias.</p> <ul style="list-style-type: none"> • Medida de nivel sin contacto por ultrasonido, en aplicaciones de corto o medio rango hasta 15 m (50 ft) con materiales a granel, líquidos o lodos. • Supresión automática de ecos perturbadores. <p>Medición Continua– Sensores Ultrasonicos</p> <p>Echomax XRS-5</p> <ul style="list-style-type: none"> • XRS-5: Sensor estándar para aplicaciones con rangos hasta 8 m (26 ft). • XRS-5: ángulo de haz estrecho (10°), rango de medición hasta 8 m (26ft) para líquidos, materiales a granel y lodos.
	<p>Echomax XPS</p> <p>Sensores para líquidos y materiales sólidos a granel.</p> <p>Serie XPS y XCT: Carcasa hermética en PVDF inmune a los productos químicos.</p> <p>La serie XPS permite elegir entre varias versiones, para rangos de medición hasta 40 m (130 ft) y temperaturas hasta +95 °C (+203 °F).</p>
	<p>Medición Continua - Transmisores Radar</p> <p>SITRANS Probe LR</p> <p>Radar de pulsos 6 GHz a 2 hilos, para la medición de nivel de líquidos y lodos de forma continua y sin contacto en tanques de almacenamiento con presión y temperaturas extremas, en rangos hasta 20 m (66 ft).</p> <ul style="list-style-type: none"> • Estructura compacta de varilla de polipropileno (estándar). • Procesamiento de señal patentado Sonic Intelligence. • Supresión automática de ecos perturbadores.
	<p>SITRANS LR200</p> <p>Radar de pulsos 6 GHz a 2 hilos mide el nivel de líquidos y lodos de forma continua y sin contacto en tanques de almacenamiento con presión y temperaturas extremas, en rangos hasta 20 m (66 ft).</p> <ul style="list-style-type: none"> • Se programa sin levantar la tapa, incluso en condiciones de proceso peligrosas, mediante un programador portátil patentado por infrarrojos intrínsecamente seguro. • Varilla compacta de polipropileno especial, herméticamente sellada con conexión roscada. • Incorpora una pantalla alfanumérica con indicaciones en cuatro idiomas.
	<p>SITRANS LR250</p> <p>Radar de pulsos 25 GHz a 2 hilos para la medición de nivel de líquidos y lodos de forma continua y sin contacto en tanques de almacenamiento con presión y temperaturas extremas, en rangos hasta 20 m (66 ft). Solución ideal para depósitos estrechos con productos con bajo dieléctrico.</p> <ul style="list-style-type: none"> • Interfaz gráfica local (LUI) para un funcionamiento sencillo. • Asistente de instalación con verdadero funcionamiento plug-and-play. • Frecuencia de 25 GHz idónea para facilitar el montaje de antenas de reducidas dimensiones en boquillas. • Process Intelligence para procesamiento optimizado de señales y supresión automática de señales perturbadoras provenientes de obstrucciones. • Comunicación HART®, PROFIBUS, PA o FF.

(*) El Precio Lista no incluye IVA vigente
Precios sujetos a cambio sin previo aviso

Medición continua de nivel

2 AÑOS
GARANTÍA

Modelo	Descripción
	<p>Medición Continua - Transmisores Radar</p> <p>SITRANS LR260 Radar de pulsos 6 GHz a 4 hilos mide el nivel de líquidos y lodos de forma continua y sin contacto en tanques de almacenamiento con presión y temperaturas extremas, en rangos hasta 20 m (66 ft).</p> <ul style="list-style-type: none"> • Fácil de utilizar con interfaz de usuario (LUI). • Asistente de instalación con verdadero funcionamiento plug-and-play. • Frecuencia de 25 GHz idónea para facilitar el montaje de antenas de corneta de reducidas dimensiones en boquillas. • Process Intelligence para procesamiento optimizado de señales y supresión automática de falsos ecos de obstáculos fijos. • Comunicación mediante HART, PROFIBUS PA o FOUNDATION Fieldbus.
	<p>SITRANS LR460 Transmisor a 4 hilos por radar FMCW, 24 GHz, mide el nivel en aplicaciones con sólidos. Procesamiento de señales avanzado y elevada relación señal/ruido para la medición continua en rangos hasta 100 m (328 ft). Ideal para ambientes cargados de polvo y temperaturas extremas.</p> <ul style="list-style-type: none"> • Tecnología avanzada de procesamiento de señal y ajuste fácil y rápido. • Asistente (wizard) autónomo de puesta en marcha fácil y rápida. • Rango 100 m (328 ft) para condiciones de aplicación extremas y largo alcance.
	<p>SITRANS LR560 Transmisor de nivel por radar FMCW a 2 hilos y 78 GHz. Se utiliza para la medición de nivel de sólidos de forma continua y sin contacto en rangos hasta 100 m (329 ft).</p> <ul style="list-style-type: none"> • Diseño robusto y duradero de acero inoxidable para entornos industriales. • Alta frecuencia de trabajo (78 GHz) y haz estrecho de emisión, montaje en conexión roscada o flanchada prácticamente sin interferencias, óptima reflexión en materiales a granel con formación de talud. • Antena de lente muy resistente a las adherencias. • Conexión para autolimpieza por aire comprimido para materiales sólidos muy adherentes. • Interfaz gráfica de usuario (LDI) para programación y diagnóstico local.
	<p>SITRANS LG Transmisores de nivel y de interfase que funcionan conforme al principio de microondas guiadas tanto para líquidos como para sólidos. Disponibles en 4 diferentes versiones según la aplicación:</p> <ul style="list-style-type: none"> • SITRANS LG240 diseñado para aplicaciones higiénicas. • SITRANS LG250 una solución extremadamente flexible para la medición de nivel de líquidos e interfases. Extremadamente versátil y adecuado para el almacenamiento, separación de sustancias o en aplicaciones difíciles con amoníaco. • SITRANS LG260 ideal para la medición de nivel de productos a granel en rangos de medida medios, como por ejemplo cereales, plástico y cemento. • SITRANS LG270 diseñado para condiciones extremas, como altas temperaturas y presiones, por ejemplo en los sectores químico, HPI y energético.
	<p>Medición Continua - Transmisores Capacitivos</p> <p>SITRANS LC300 Medición de líquidos y sólidos, aplicaciones industriales estándar de la industria química, minería, áridos, cemento, procesamiento de hidrocarburos, alimentos y bebidas.</p> <ul style="list-style-type: none"> • Combina un microprocesador completo de fácil ajuste y sondas de alto rendimiento. • Tecnología patentada Active Shield asegura mediciones inmunes a vapores, incrustaciones/ adherencias, polvo y condensación.

(* El Precio Lista no incluye IVA vigente
Precios sujetos a cambio sin previo aviso





Comunicación, indicación y posicionadores electroneumáticos

2 AÑOS
GARANTÍA

Modelo	Descripción
Comunicación e Indicación	
	<p>SITRANS RD100 Indicador remoto compacto NEMA 4X a 2 hilos alimentado por lazo, para instrumentación de procesos.</p> <ul style="list-style-type: none"> Indicador a 2 hilos versátil para el display en procesos de medición de nivel, caudal, presión, temperatura y aplicaciones de pesaje. Instrumento con certificación FM y CSA apropiado para diferentes sectores incluso emplazamientos peligrosos. Display de formato ancho fácil de leer. Fácil instalación y puesta en marcha en dos etapas.
	<p>SITRANS RD200 Indicador digital remoto y de panel con entrada universal para instrumentación de procesos.</p> <ul style="list-style-type: none"> Indicador digital remoto compatible con diferentes tipos de entradas, ideal instrumentación de procesos en general. Indicador digital estándar para montaje en panel, cajas opcionales. Dos relés opcionales para indicación de alarma o aplicaciones de control de procesos. Función de copia reduce el tiempo de puesta en marcha, costos y errores. Software RD para la configuración, el control y registro remotos de hasta 100 indicadores
	<p>SITRANS RD500</p> <ul style="list-style-type: none"> El RD500 soporta señalización de alarmas con alerta via e-mail, SMS y FTP. Un servidor web proporciona acceso permanente a datos almacenados de la instrumentación, además de parámetros de configuración y ajuste del RD500. Configuración sencilla con cualquier navegador Internet estándar, sin necesidad de programación ni instalación de otros programas. Ofrece escalabilidad con módulos opcionales de E/S; corriente (4 a 20 mA), tensión (0 a 10 V), termopar (TC), detector de temperatura resistivo (RTD); entrada, salida y contador digital. Opciones flexibles de comunicaciones: Ethernet 10 Base-TI, 100 Base-TX y compatibilidad GSM, GPRS, 3G y PSTN.
	<p>SITRANS RTU3030C</p> <p>La RTU3030C es una estación de telecontrol compacta (RTU: Remote Terminal Unit) para aplicaciones que exigen autonomía energética. Resulta idónea para la vigilancia y el control de estaciones remotas no conectadas a ninguna red de abastecimiento de energía; es capaz de registrar, procesar y transmitir por sí misma datos de sensores con sello de fecha/hora a una central de supervisión a través de la red de telefonía móvil. La RTU3030C es alimentada por batería, acumulador o panel solar o por una fuente de 12 ... 24 V DC</p>
	<p>Posicionadores Electroneumáticos SIPART PS2</p> <p>SIPART PS2</p> <p>Posicionamiento de actuadores neumáticos lineales o de giro, también para aplicaciones con protección por seguridad intrínseca. Equipo universal para posicionar actuadores neumáticos.</p> <ul style="list-style-type: none"> Conexión: 4 a 20 mA. HART, PROFIBUS PA o FOUNDATION Fieldbus. Mando manual local. Entradas y salidas binarias. Función de diagnóstico. Función de bloqueo. Puesta en servicio automática.

(* El Precio Lista no incluye IVA vigente
Precios sujetos a cambio sin previo aviso

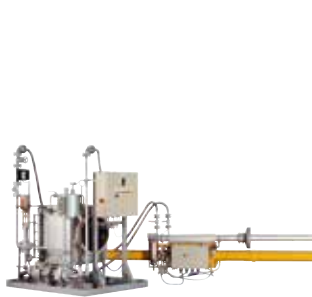
Analítica de gases

Modelo	Descripción
	<p>Cromatografía de Gases en Línea</p> <p>MAXUM ED II</p> <p>MAXUM edition II es un cromatógrafo de gases de proceso universal para aplicaciones flexibles de proceso con numerosas posibilidades analíticas, combina diferentes módulos de función con un concepto de horno flexible, por lo que también puede resolver aplicaciones complejas de forma óptima. Este analizador se utiliza en todas las áreas de la industria química, petroquímica y refinerías, ya que analiza la composición química de gases y líquidos en todas las fases de producción. Además puede ser utilizado en aplicaciones medioambientales.</p> <p>Este cromatógrafo es adecuado para la instalación en casetas de analizadores cerca del proceso o en un laboratorio cercano. Recoge automáticamente la muestra del proceso y la inyecta en las columnas cromatográficas. Gracias a sus flexibles posibilidades de aplicación puede utilizarse para el análisis del material de partida, el producto final o subproductos.</p> <p>MAXUM edition II dispone de un software y un hardware extraordinariamente robustos y diseñados de forma especial.</p>
	<p>Analizadores Continuos de Gases</p> <p>ANALIZADORES DE GASES</p> <p>Los analizadores de gases Siemens se emplean en la industria de proceso desde hace más de 40 años y son conocidos por su calidad, su fiabilidad y su exactitud de medida. Estos analizadores son flexibles en cuanto al encerramiento, la protección contra explosiones, la resistencia a la corrosión y la capacidad de comunicación. Existen soluciones óptimas para todas las aplicaciones.</p> <p>Éstos analizadores forman parte del concepto "Totally Integrated Automation" de Siemens, único en el mundo. Este concepto permite la creación de una comunicación de proceso homogénea desde el nivel de control hasta el nivel de campo. La sencilla integración de los analizadores en los sistemas de control de nivel superior es la base para una solución homogénea de automatización y análisis. La amplia experiencia en el desarrollo y fabricación de analizadores y en el diseño y construcción de sistemas de análisis distinguen a Siemens como proveedor de soluciones por su fiabilidad, innovación y presencia mundial.</p> <p>Componentes de medición O₂, NO_x, SO₂, CO, CO₂, THC, HF, HCl, H₂, etc.</p>
	<p>SISTEMAS DE APLICACIÓN ANALÍTICA Sonda Refrigerada por Agua para Cemento</p> <p>MAXUM edition II es un cromatógrafo de gases de proceso universal para aplicaciones flexibles de proceso con numerosas posibilidades analíticas, combina diferentes módulos de función con un concepto de horno flexible, por lo que también puede resolver aplicaciones complejas de forma óptima. Este analizador se utiliza en todas las áreas de la industria química, petroquímica y refinerías, ya que analiza la composición química de gases y líquidos en todas las fases de producción. Además puede ser utilizado en aplicaciones medioambientales.</p> <p>Este es un cromatógrafo de proceso que puede ser entregado al cliente como una solución de análisis completa normalmente requerida en la planta. Integrado e instalado en caseta o racks de analizadores cerca y en línea con el proceso. Toma automáticamente la muestra del proceso y la inyecta al cromatógrafo. Gracias a sus flexibles posibilidades de aplicación puede utilizarse para el análisis del producto final o subproductos.</p> <p>MAXUM edition II dispone de un software y un hardware extraordinariamente robustos y diseñados para mantener la confiabilidad de las mediciones.</p>
	<p>Sistema de Análisis para BIOGAS</p> <p>SetBGA Sistema de analisis en línea para aplicaciones de BIOGAS generado en plantas de PTAR o BIOMASA</p>

(*) El Precio Lista no incluye IVA vigente
Precios sujetos a cambio sin previo aviso

8 Ruggedcom

-
- 8/2 Ruggedcom switch

 - 8/3 Ruggedcom VDSL, Ruggedcom MIL-STD

 - 8/4 Ruggedcom Server, Ruggedcom Router

 - 8/5 Ruggedcom Media Converter,
Ruggedcom Backbone

 - 8/6 Ruggedcom Backbone

 - 8/7 Ruggedcom Win, Ruggedcom Air

 - 8/8 Ruggedcom Software

Para mayor información contactar a:

Alejandro Cruz
alberto.cruz@siemens.com
Cel: 310 309 0077



RUGGEDCOM SWITCH

Modelo

Descripción



RSG2100



RSG2200



RSG2300

NUEVO



RST2228



RSG2488



RS900



RS900G



RS900GP



RS950G

RS900GP

Switches Ethernet

- Maximiza la productividad con la confiabilidad de un equipo para ambientes hostiles.
- Alta MTBF probada en ambientes hostiles.
- IEC 61850-3 y IEEE 1613

RUGGEDCOM RSG2100

Switch Ethernet administrable.

- Hasta 19 puertos: 3 GigE + 16 10/100 TX o 100 FX
- Seleccionable con PoE.
- EN50121-4 (Aplicación en sistemas de trenes)
- Seleccionable con dos fuentes.
- RSG2100NC, versión 56 bits.

RUGGEDCOM RSG2200

Switch Ethernet administrable.

- Hasta 9 puertos: GigE 10/100/1000 TX RJ45 o 100 FX
- EN50121-4 (Aplicación en sistemas de trenes)
- Seleccionable con dos fuentes.
- RSG2200NC, versión 56 bits.

RUGGEDCOM RSG2300

Switch Ethernet administrable.

- Hasta 32 puertos: 24 puertos 10/100 TX y opcional 4 puertos GigE, o 8 100 TX / FX.
- Seleccionable con PoE.
- EN50121-4 (Aplicación en sistemas de trenes)
- Seleccionable con dos fuentes.
- RSG2300NC, versión 56 bits.

RUGGEDCOM RST2228

Switch Ethernet administrable con IEEE 1588 y 4 puertos a 10Gbps

- Hasta 28 puertos: 24 GigE 10/100/1000 TX, 1000 LX/SX y 4 puertos 10Gbps LX/SX
- Doble Fuente de alimentación
- Compatibilidad con protocolo IEEE 1588v2
- Versión RST2228P: Opción para puertos con alimentación POE

RUGGEDCOM RSG2488

Switch Ethernet administrable con IEEE 1588 y conversión Irig-b

- Hasta 28 puertos: GigE o 10/100/1000 TX, 1000 LX/SX o 100 FX
- Seleccionable con dos fuentes.
- Seleccionable con PTP.
- Módulos de comunicación y fuentes extraíbles.
- RSG2488NC, versión 56 bits.

RUGGEDCOM RS900

Switch Ethernet compacto.

- Hasta 9 puertos: 6 10/100 TX + 3 opcionales 100 FX o 3 10/100 TX.
- RS900NC versión 56 bits.

RUGGEDCOM RS900G

Switch Ethernet compacto.

- Hasta 10 puertos: 8 10/100 TX + 2 opcionales GigE.
- EN50121-4
- RS900GNC versión 56 bits.

RUGGEDCOM RS900GP

Switch Ethernet compacto.

- Hasta 10 puertos: 8 10/100 TX PoE + 2 opcionales GigE.
- PoE 802.3af / 802.3at
- RS900GPNC versión 56 bits.

RUGGEDCOM RS950G

Switch Ethernet compacto.

- Hasta 3 puertos: 3 100 TX o FX.
- IEC 62439
- RS950GNC versión 56 bits.

(* El Precio Lista no incluye IVA vigente
Precios sujetos a cambio sin previo aviso

RUGGEDCOM REDBOX, RUGGEDCOM MIL-STD

NUEVO



RSG908C

RSG910C

Modelo

Descripción

RUGGEDCOM RSG908C

Switch Compacto Ethernet administrable con IEEE 1588

- 4 puertos FO 100FX MM y 4 puertos 1 Gbps SFP
- Doble entrada de alimentación
- Compatibilidad con protocolo IEEE 1588v2

RUGGEDCOM RSG910C

Switch Compacto Ethernet administrable con IEEE 1588

- 6 puertos 1000BaseTX y 4 puertos 1 Gbps SFP
- Doble entrada de alimentación
- Compatibilidad con protocolo IEEE 1588v2

NUEVO



RSG907R y RSG909R

RUGGEDCOM VDSL

RUGGEDCOM RSG907R y RSG909R

Switch Compacto Ethernet administrable para IEC62439 y IEEE1588v2

- Funcionalidad de conexión para redes PRP, HSR, MRP, STP y conversión entre ellas
- Doble entrada de alimentación
- Compatibilidad con protocolo IEEE 1588v2
- Puerto de Acople entre redes con diferentes protocolos

RUGGEDCOM RSG907R

- 4 Puertos FO 100FX MM, 2 puertos 1Gbps SFP RNA y 1 puerto 1Gbps SFP coupler

RUGGEDCOM RSG909R

- 6 Puertos 10/100/1000BaseTX 2 puertos 1Gbps SFP RNA y 1 puerto 1Gbps SFP coupler

RUGGEDCOM MIL-STD



MX5000

Switches con cumplimiento de estándar militar

- Incremente la supervivencia del equipo bajo condiciones de combate.
- Prevención de ataques cibernéticos con funciones avanzadas de seguridad.
- Bajo costo de mantenimiento y reparación de equipos.

RUGGEDCOM MX5000

Router y Switch de capa 3 de alta densidad de puertos MIL-STD

- Plataforma multiservicio.
- Soporta hasta 96 puertos 10/100 TX, 48 puertos 100 FX, o 24 puertos GigE.
- Dos fuentes de alimentación.



Ruggedcom Enclosure

RUGGEDCOM Enclosure.

Encerramiento MIL-STD.

- Encerramiento en aluminio IP67 MIL-STD.
- Permite hasta 64 conectores circulares de grado militar.

RUGGEDCOM M2100

Switch Ethernet administrable con MIL-STD

- Hasta 19 puertos: 3 GigE + 16 10/100 TX.
- Seleccionable con dos fuentes.
- M2100NC, versión 56 bits



M2200

RUGGEDCOM M2200

Switch Ethernet administrable con MIL-STD

- Hasta 9 puertos: GigE o 10/100/1000 TX..
- Seleccionable con dos fuentes.
- M2200NC, versión 56 bits



M969

RUGGEDCOM M969

Switch Ethernet compacto IP66/67 MIL-STD

- A prueba de agua: IP66 chorro de agua, IP67 Inmersión en agua.
- Hasta 10 puertos: 8 10/100 TX + 2 opcionales GigE.
- Seleccionable con dos fuentes.
- M969NC versión 56 bits

(* El Precio Lista no incluye IVA vigente
Precios sujetos a cambio sin previo aviso

RUGGEDCOM SERVER, RUGGEDCOM ROUTER

Modelo	Descripción
--------	-------------

RUGGEDCOM SERVER



RS416



RS400



RS401



RS910

Servidores Seriales

- Incrementan el ROI de los dispositivos de conectividad serial ya instalados.
- Reduce el costo del cableado serial.
- Reduce los costos de mantenimiento mediante accesos remotos.

RUGGEDCOM RS416

Servidor serial con capacidad de switch capa 2, IEEE 1588 y conversión Irig-b

- Modular: hasta 16 puertos seriales RS485/422/232, DB9 o RJ45.
- Opcional interfases seriales en Fibra Óptica (ST).
- Seleccionable con dos fuentes.
- Opcional versión con PoE.
- RS416NC, versión 56 bits.

RUGGEDCOM RS400 / RS401

Servidor serial con capacidad de switch capa 2.

- 4 puertos seriales RS485/422/232, DB9 o RJ45.
- Opcional Modem V.90.
- RS400NC / RS401NC, versión 56 bits

RUGGEDCOM RS910

Servidor serial con capacidad de switch capa 2.

- 2 puertos seriales RS485/422/232, DB9 o RJ45.
- Opcional interfases seriales en Fibra Óptica (ST).
- Hasta 3 puertos Ethernet 10/100 TX o 100 FX.
- RS910NC, versión 56 bits

RUGGEDCOM RMC30

Servidor serial con 2 puertos.

- 1 puertos RS232 y un puerto RS422/485 + 1 puerto 10 TX.
- RMC30NC, versión 56 bits.

RUGGEDCOM ROUTER

Routers con Seguridad Cibernética

- Facilitan el cumplimiento de NERC – CIP
- Fácil implementación para aplicaciones industriales específicas.

RUGGEDCOM RX1400

Router Inteligente Multiprotocolo

- Firewall/VPN Integrados.
- Soporta 4 puertos 10/100 TX y 2 FX
- Interfaz LTE MIMO doble SIM y GPS
- 2 puertos Seriales.

RX1400 VPE

- Integración de Máquina Virtual Linux
- Slot SD para aplicaciones.
- I/O Independientes para procesamiento.



RX1400

(* El Precio Lista no incluye IVA vigente
Precios sujetos a cambio sin previo aviso

RUGGEDCOM MEDIA CONVERTER, RUGGEDCOM BACKBONE

Modelo

Descripción

RUGGEDCOM MEDIA CONVERTER



RMC



RMC20



RMC40



RMC30

Media Converters

- Conversores de medio y velocidad para preservar el cableado existente.
- Reduce los costos de instalación.
- Plug-and-play, reduce los costos de instalación.

RUGGEDCOM RMC

Convertor de medio – Cobre a Fibra Óptica.

- 10 TX a 10 FL
- 100 TX a 100 FX

RUGGEDCOM RMC20

Convertor de medio serial – Cobre a Fibra Óptica.

- Conversión RS485, RS422, RS232 a Fibra Óptica Multimodo.
- Conversión de RS232 a RS485 o RS422.

RUGGEDCOM RMC40

Convertor de medio y velocidad de 4 puertos

- 2 puertos 10/100 TX + 1 puerto 100 FX.
- 2 puertos 10/100 TX + 2 puerto 100 FX.
- 4 puertos 10/100 TX.

RUGGEDCOM RMC41

Convertor de medio y velocidad de 4 puertos

- 1 puerto 10/100 TX + 1 puerto 100 FX (SC/ST)

RUGGEDCOM BACKBONE



RX5000



RX1500



RX1501



RX1510



RX1511

- Plataforma multiservicio con módulos extraíbles e intercambiables entre sí, tanto en rack como en DIN
- Asegure el futuro de su inversión con una plataforma modular.
- Simplifique su logística con un fácil esquema de repuestos.
- Optimice el tiempo operativo de su red reduciendo el tiempo de fuera de operación de su red por reparaciones o mantenimientos no programados.

RUGGEDCOM RX5000

- Router y Switch de capa 3 de alta densidad de puertos.
- Soporta hasta 96 puertos 10/100 TX, 48 puertos 100 FX, o 24 puertos GigE.
- Dos fuentes de alimentación.

RUGGEDCOM RX1500

- Router y Switch de capa 3
- Soporta hasta 24 puertos 10/100 TX, 24 puertos 100 FX, o 8 puertos GigE.
- Módulos especiales, serial, celular de una o doble SIM, E1, T1, PC Windows o Linux
- Dos fuentes de alimentación.

RUGGEDCOM RX1501

- Router y Switch de capa 3
- Soporta hasta 36 puertos 10/100 TX, 36 puertos 100 FX, o 4 puertos GigE.
- Módulos especiales, serial, celular de una o doble SIM, E1, T1, PC Windows o Linux
- Una fuente de alimentación.

RUGGEDCOM RX1510

- Router y Switch de capa 3 para montaje en riel DIN
- Soporta hasta 24 puertos 10/100 TX, 24 puertos 100 FX, o 4 puertos GigE.
- Dos fuentes de alimentación.
- Módulos especiales, serial, celular de una o doble SIM, E1, T1, PC Windows o Linux
- Montaje en riel DIN

RUGGEDCOM RX1511

- Router y Switch de capa 3 para montaje en riel DIN
- Soporta hasta 12 puertos 10/100 TX, 12 puertos 100 FX, o 4 puertos GigE.
- Una fuente de alimentación.
- Módulos especiales, serial, celular de una o doble SIM, E1, T1, PC Windows o Linux
- Montaje en riel DIN

(* El Precio Lista no incluye IVA vigente
Precios sujetos a cambio sin previo aviso

RUGGEDCOM BACKBONE

Modelo

Descripción

RUGGEDCOM BACKBONE



RX1512

RUGGEDCOM RX1512

Router y Switch de capa 3 para montaje en riel DIN

- Soporta hasta 12 puertos 10/100 TX, 12 puertos 100 FX, o 4 puertos GigE.
- Una fuente de alimentación fija en VDC
- Módulos especiales, serial, celular de una o doble SIM, E1, T1, PC Windows o Linux
- Montaje en riel DIN



MÓDULOS EXTRAIBLES

Los Ruggedcom backbone son plataformas multiservicio totalmente modulares cada módulo se puede usar en cualquiera de las plataformas con excepción del RX5000 que cuenta con sus propios módulos debido al tamaño del chasis.



MÓDULO APE

El módulo APE es un procesador de aplicaciones que puede ser configurado con Sistema operativo Linux o Windows 7 Embedded. Cuenta con un procesador de 1.3Ghz, 2Gb de memoria RAM y con disco duro de 8Gb o 16Gb. Ocupa una unidad de chasis en los RX15xx

(*) El Precio Lista no incluye IVA vigente
Precios sujetos a cambio sin previo aviso

RUGGEDCOM WIN, RUGGEDCOM AIR



WIN5100

WIN7200

WIN5200

RS900W

RS910W

RS920W

RS930W

Modelo

Descripción

RUGGEDCOM WIN

WiMax

- Soluciones de bajo costo facilitadas por la interoperabilidad de WiMax.
- Optimizada para ambientes multiservicio.
- Diseñados para operar en cualquier ambiente.

RUGGEDCOM WiN7000

Estación base de alta ganancia.

- Disponible en múltiples frecuencias.
- Salida de alta ganancia, de 2 x 36dBm
- Un solo cable para alimentación y Ethernet, o interfase de FO.

RUGGEDCOM WiN7200

Estación base para exteriores.

- Disponible en múltiples frecuencias.
- Frecuencia 5,8Ghz disponible en esta estación base
- Bajo consumo de potencia y Factor de forma reducido.
- Un Solo cable para alimentación y Ethernet.

RUGGEDCOM WiN5100

Unidad Suscriptor vehicular.

- Conectores para 2 antenas.
- Frecuencia 5,8Ghz disponible en este CPE
- Voltaje de alimentación 10 – 30 VDC

RUGGEDCOM WiN5200

Unidad Suscriptor para exteriores.

- Antena integrada de alta ganancia
- Frecuencia 5,8Ghz disponible en este CPE
- Un Solo cable para alimentación y Ethernet

RUGGEDCOM AIR

Wireless LAN

- Aseguran la extensión inalámbrica de la red LAN a los dispositivos de campo.
- Diseñados para operar en ambientes destructivos.

RUGGEDCOM RS900W

- Switch Ethernet compacto integrado con conectividad inalámbrica WiFi
- Hasta 8 puertos: 6 10/100 TX + 2 puertos 10/100 TX o 2 puertos 100 FX opcionales.
- Puede ser configurado en punto a punto o punto a multipunto.

RUGGEDCOM RS910W

- Switch Ethernet compacto con puertos Seriales, integrado con conectividad inalámbrica WiFi.
- 2 puertos seriales RS485/422/232, DB9 o RJ45.
- Opcional interfaces seriales en Fibra Óptica (ST).
- Hasta 2 puertos Ethernet 10/100 TX o 100 FX.

RUGGEDCOM RS920W

- Servidor Serial compacto integrado con conectividad inalámbrica WiFi y EoVDSL
- 1 puerto EoVDSL + 2 puertos seriales RS485/422/232.

RUGGEDCOM RS930W

- Switch Ethernet compacto integrado con conectividad inalámbrica WiFi y EoVDSL
- 1 puerto EoVDSL + 6 puertos 10/100 TX.
- Puede ser configurado en punto a punto o punto a multipunto.

(* El Precio Lista no incluye IVA vigente
Precios sujetos a cambio sin previo aviso

RUGGEDCOM SOFTWARE

Modelo

Descripción

RUGGEDSOFTWARE



Ruggedcom NMS

Software de Gestión de Red basado en la plataforma Open NMS. Específicamente diseñado para la industria de las comunicaciones de misión crítica. RuggedNMS provee una completa plataforma de monitoreo, configuración y mantenimiento de redes Ethernet de misión crítica basadas en IP.



Ruggedcom Explorer

Es una poderosa herramienta de Ruggedcom para identificar y configurar fácilmente dispositivos de RuggedCom nuevos y existentes.



Ruggedcom Ping

Es una herramienta PING de alta precisión. Esta herramienta puede enviar mensajes ICMP y procesar las respuestas entrantes con una granularidad de un 1ms.

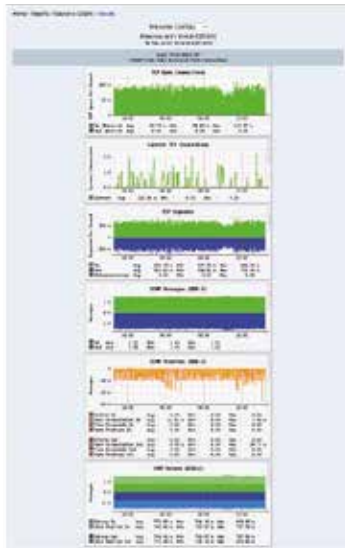

Ruggedcom Director

Es una aplicación de direccionamiento serial de Ruggedcom que permite a los usuarios ahorrar dinero y tiempo suministrando conectividad a dispositivos seriales ya instalados en una red, sin necesidad de modificaciones de hardware y software.

Ruggedcom ELAN

Es una familia de productos basada en Linux que incluye un servidor de comunicaciones, un Gateway universal DNP y un procesador frontal.

Ruggedcom CrossBow

Es una solución para la Administración de acceso seguro, diseñada para proveer cumplimiento NERC CIP en el acceso a dispositivos inteligentes IED.

Ruggedcom Reflex

Es una aplicación para monitoreo y control orientada a redes de distribución, permitiendo la creación de sistemas que satisfacen la necesidad de interfases independientes HMI para llevar la gerencia de distribución a nivel de SCADA corporativo.

(* El Precio Lista no incluye IVA vigente
Precios sujetos a cambio sin previo aviso



9 Sitrain

9/2 SITRAIN™ capacitación para crecer

9/3 Siemens Coopera con la Educación

Contacto:

sitrain.col@siemens.com
sebastian.macias@siemens.com

Encuéntrenos en:



Sitrain Colombia
(Capacitaciones Siemens)



@SiemensColombia

www.siemens.com/colombia/sitrain



SITRAIN™ Capacitación para crecer

Los empleados bien entrenados son un factor crucial en el éxito de cualquier compañía, la experticia y el desarrollo de habilidades hacen que las empresas sean competitivas e innovadoras. Nuestros cursos certificados a nivel mundial lo ayudarán a cumplir estos objetivos con ejercicios prácticos, métodos vanguardistas de aprendizaje, y un concepto que se adapta a las necesidades específicas del cliente.

SITRAIN le ofrece entrenamiento y conocimiento en nuestros productos y sus posibilidades. Capacitamos a su personal en estaciones de entrenamiento desarrolladas especialmente para estos productos y adicionalmente le permitimos beneficiarse de nuestros entrenadores que trabajan en este campo y tienen una considerable experiencia práctica.

Beneficios:

- Eficiencia de los recursos manejando tiempos de adaptación más cortos frente a un cambio de tecnología o de personal.
- Tiempos de paro más cortos y mejora en la producción con el entrenamiento en diagnóstico y corrección de fallas.
- Soporte durante todo el ciclo de vida de la planta capacitando personal de mantenimiento, servicio e ingeniería.



Modalidades de formación

SITRAIN ofrece dos modalidades para la capacitación de su personal:

1 Formación en sitio:

Cursos dictados en las instalaciones del cliente

Todos los entrenamientos se encuentran disponibles para ser dictados en las instalaciones del cliente. En caso de ser requerido se debe solicitar una oferta formal al correo de SITRAIN. Los costos de nuestros cursos en Sitio incluyen:

- Preparación de trabajo y tiempo de viaje del instructor
- Equipos de trabajo (si requerido)
- Costos de viaje y hospedaje del instructor
- Costos de traslado de equipos y adicionales (si aplica)
- Cuaderno y lápiz para notas
- Certificado Siemens SITRAIN

2 Formación presencial:

Impartida en nuestras instalaciones.

Podrá encontrar contenidos, precios y duración en las páginas siguientes. Los costos de nuestros cursos en la Sala TIA incluyen:

- Documentación del curso
- Cuaderno y lápiz para notas
- Almuerzo diario
- Refrigerios en horas de la mañana y de la tarde
- Certificado Siemens SITRAIN

(*) El Precio Lista no incluye IVA vigente
Precios sujetos a cambio sin previo aviso



	Descripción	Días
AUTOMATIZACIÓN		
ST-BWINCCS	SIMATIC WINCC V7.4 – Curso del sistema	5 días
ST-BWINOND	SIMATIC WINCC V7.4 Avanzado	5 días
TIA-WCCM	SIMATIC WINCC V14 Paneles de operador (Comfort/Advanced)	3 días
TIA-WCCS	SIMATIC WINCC V14 SCADA	5 días
ST-PRO1	SIMATIC STEP7 V5.5 PARA S7-300 Nivel 1	5 días
ST-PRO2	SIMATIC STEP7 V5.5 para S7-300 - Nivel 2	5 días
ST-SERV2	SIMATIC STEP7 V5.5 para S7-300 - Mantenimiento de base instalada	4 días
TIA-MICRO1	SIMATIC TIA PORTAL para S7-1200	3 días
TIA-PRO1	SIMATIC TIA PORTAL para S7-1500 - Nivel 1	5 días
TIA-PRO2	SIMATIC TIA PORTAL para S7-1500 - Nivel 2	5 días
TIA-SERV2	SIMATIC TIA PORTAL para S7-1500 - Mantenimiento de base Instalada	4 días
IK-PBSYS	PROFIBUS Curso del Sistema	3 días
IK-TIAPN	PROFINET Basado en TIA Portal	4 días
ST-PCS7SYS	SIMATIC PCS7 Curso del Sistema	5 días
ST-PCS7SR1	SIMATIC PCS7 Mantenimiento de base instalada	5 días
DRIVES		
DR-ASM-PL	SIMOTICS Motores Asíncronos - Selección y mantenimiento	2 días
DR-G15-DG	SINAMICS G130/G150 Diagnóstico y servicio	5 días
DR-G12-PM	SINAMICS G120 Parametrización y puesta en marcha	2 días
DR-S12-PM	SINAMICS S120 - Puesta en marcha y parametrización	5 días
DR-S12-PA	SINAMICS S120 - Parametrización avanzada	5 días
DR-S12-DG	SINAMICS S120 Diagnóstico y servicio	5 días
MC-SMO-PM	SIMOTION Programación y puesta en marcha	5 días
DR-GH18-DG	SINAMICS PERFECT HARMONY GH180 - Curso del Sistema	4 días
SD-SIMOPRO	SIMOCODE Ingeniería y puesta en marcha	2 días
INSTRUMENTACIÓN		
INST-PRO-01	Instrumentación de procesos – Nivel 1	5 días
INST-PRO-02-T	Instrumentación de procesos Nivel 2: presión, temperatura y posicionamientos.	3 días
INST-PRO-02-F	Instrumentación de procesos Nivel 2: caudal.	4 días
INST-PRO-02-L	Instrumentación de procesos Nivel 2: nivel y pesaje.	4 días

Notas:

Cada curso se abre con un mínimo de 8 participantes
Se debe realizar un registro previo.

(*) El Precio Lista no incluye IVA vigente
Precios sujetos a cambio sin previo aviso

SIEMENS COOPERA CON LA EDUCACIÓN

SCE

Soporte único para estudiantes y docentes en instituciones educativas.
siemens.com/sce

Valor agregado para las instituciones educativas

Siemens entiende que la academia es fundamental para el desarrollo tecnológico del país, por ello brinda a las instituciones educativas, la Implementación de "Convenios Marco" entre Instituciones Educativas y Siemens ofreciendo las siguientes opciones:

- Cursos **SITRAIN** en Universidades.
- Actualización continua de docentes y formación de estudiantes en Automatización Industrial.
- Asesoría en dotación e Implementación de laboratorios de Control de las carreras de Ingeniería Eléctrica/Electrónica y afines.
- Acceso a nuestro programa gratuito Siemens Cerca Web.
- Paquetes educativos con condiciones especiales.
- Acceso al conocimiento de nuestros expertos.



Siemens cerca web:

El programa Siemens Cerca Web es una plataforma dinámica y flexible de capacitación online, que busca estar más cerca de sus necesidades, ofreciéndole de manera gratuita, un amplio temario de presentaciones online sobre nuestros productos y soluciones.

Protección y
gestión de
instalaciones
eléctricas



Motores y
accionamientos



Automatización
y comunicación



Instrumentación
de procesos



Para acceder
a Siemens Cerca
Web, ingrese
aquí:



Utilice su dispositivo móvil para descargar de forma gratuita, fácil y segura las aplicaciones en entornos industriales.

Para acceder
a nuestras Apps
industriales
ingrese aquí:



SIEMENS

Automatización, Instrumentación y Variadores de Velocidad

Solution Partners

Solution Partners
Automatización de Procesos



BOGOTÁ

Asesorías Industriales Santafé

Autopista Medellín Km 1,5 Vía Siberia Local 105
ventas@asinsan.com
(1) 864 3094
(1) 864 3095
(1) 864 3094 Fax
www.asisan.com

Automatización & Comunicaciones Industriales S.A.S.

Cra.81D No.25D-19
(1) 410 9421
(1) 410 9502
(1) 412 4233
314 294 72 00
info@grupo-aci.net
www.grupo-aci.net

Ingetes S.A.S

Carrera 16 No. 148-19
pcr@ingetes.com
(1) 259 3677
(1) 259 2698 Fax
www.ingetes.com

Kamati Ltda

Cra 45A No 101-22
comercial@kamatiltda.com
(1) 805 11 81
www.kamatiltda.com

BARRANQUILLA

Indutronica del Caribe S.A.S.

Carrera 46 No. 80-74
indutronica@indutronica.com
(5) 3851882-3851883
(5) 345 5280 Fax
www.indutronica.com

Intelpro S.A.S

Carrera 45 #62-42
info@intelprosas.com
(5) 3589618-3044461-3682259
www.intelprosas.com

BUCARAMANGA

Sensomatic del oriente S.A.S.

Calle 45 No.16-71 Barrio Centro
Pbx (7) 643 4400
Cel: 315 875 45 39

MEDELLÍN

Asesorías Industriales Santafé S.A.

Cra. 43A No. 49D Sur- 40
Plaza Mallorca 1006
Envigado, Antioquia
ventas@asinsan.com
(4) 331 2962
318 589 3973
www.asinsan.com

ELICO GROUP S.A.S.

Cr 48 #100-72, la Estrella Antioquia
lfgonzalez@elicogrp.com
jcastrillon@elicogrp.com
(4) 444 7441
www.elicogrp.com

Simac S.A.S.

Cl. 35D No. 90-22
comercial@simac.com.co
(4) 253 7314
(4) 253 7314 Fax
www.simac.com.co

CALI

Asesorías Industriales Santafé

ais_cali@asinsan.com
(2) 664 6716 Fax
300 486 6503
www.asinsan.com

Kamati Ltda

Cr. 37 No. 10-303 Edif. 1 Piso 2 Area 4
Acopi -Yumbo
comercial@kamatiltda.com
(2) 665 9852
(2) 665 9853 Fax
www.kamatiltda.com

MANIZALES

Automatizar

Km 4 vía panamericana bodega 7-D
Parque Centro
bernardo.herrera@automatizar.com.co
(6) 889 4492
www.automatizar.com.co

Solution Partners
Variadores de Velocidad



BOGOTÁ

Automatización & Comunicaciones Industriales S.A.S.

Cra.81D No.25D-19
(1) 410 9421
(1) 410 9502
(1) 412 4233
314 294 72 00
info@grupo-aci.net
www.grupo-aci.net

Eléctricos Importados S.A Sede Principal Puente Aranda

Carrera 63 No. 17 - 70
ventas@eimpsa.com.co
(1) 327 5222
www.eimpsa.com.co

Eléctricos Importados S.A Sede Centro

Calle 15 No. 13-50
ventasbo@eimpsa.com.co
(1) 327 5222
(1) 334 0686 Fax
www.eimpsa.com.co

Kamati Ltda

Cra 45A No 101-22
comercial@kamatiltda.com
(1) 805 11 81
www.kamatiltda.com

BARRANQUILLA

Eléctricos Importados S.A

Carrera 46 No. 39-42
ventasbq@eimpsa.com.co
(5) 386 1097
www.eimpsa.com.co

Máquinas y Controles Ltda

Carrera 47 No. 82-44 Local 4
oavendan@mcontroles.com
(5) 317 7952
(5) 356 6401
(5) 356 6401 Fax
www.mcontroles.com

BUCARAMANGA

Sensomatic del oriente S.A.S.

Calle 45 No.16-71 Barrio Centro
Pbx (7) 643 4400
Cel: 315 875 45 39

Solution Partners
Instrumentación de Procesos



Solution Partners
Comunicaciones Industriales
RuggedCom



CALI

Kamati Ltda

Carrera 37 No. 10.303 Edif. 1 Piso 2 Area 4
Acopi - Yumbo
comercial@kamatiltda.com
(2) 665 9852
(2) 665 9853 Fax
www.kamatiltda.com

Sistronic S.A.S

Calle 4B No.27-85
contactenos@sistronic.com.co
(2) 555 6000
(2) 555 6455 Fax
www.sistronic.com.co

VILLAVICENCIO

Eléctricos Importados S.A

Calle 36 No. 26 – 55
ventasllanos@eimpsa.com.co
318 338 0218
www.eimpsa.com

BOGOTÁ

Asesorías Industriales Santafé

Autopista Medellín Km 1,5 Vía Siberia Local 105
ventas@asinsan.com
(1) 864 3094
(1) 864 3095
(1) 864 3094 Fax
www.asisan.com

Kimac Ltda

Carrera 50 No. 71A - 62
info@kimac-ltda.com
Tel: (57 1) 6606942
Fax: (57 1) 2509892
Movil:
(57) 310-8173838
(57) 313-2090515

Medición y Control

asesor-6@medicionycontrol.com.co
315 782 9412
www.medicionycontrol.com.co

BARRANQUILLA

Intelpro S.A.S.

Carrera 41D No. 76-281
info@intelprosas.com
(5) 358 9618
(5) 304 4461
(5) 368 2259
www.intelprosas.com

CALI

Coindtec S.A.S

Cl. 21 No. 1-39
ventas1@coindtec.com
(2) 665 9866
(2) 665 9904 Fax
www.coindtec.com.co/

Medición y Control

medicionyc@medicionycontrol.com.co
300 865 6247
300 277 4024
www.medicionycontrol.com.co

MEDELLÍN

Medición y Control

Cl. 11C Sur No. 488-06
Sector Aguacatala 2
medicionyc@medicionycontrol.com.co
(4) 448 2986
(4) 311 5799 Fax
www.medicionycontrol.com.co

NEIVA

INSA Ingeniería S.A.S.

Calle 52 # 1A 42
(8) 8646097 - 3506887346
operaciones@insaing.com
www.insaing.com

BOGOTÁ

Axon Group Ltda

Carrera 16D No.155A-06
comercial@axongroup.com.co
(1) 755 9900
(1) 755 9900 Fax
www.axongroup.com.co

MEDELLÍN

Kinnesis Solutions S.A.S

Cr. 25 No. 1A Sur 155 Of. 1453
admin@kinnesis.com
(4) 448 9757
www.kinnesis.com



Para mayor información contactar a:

Alejandro Tamayo Barrera
Autopista Medellín Km. 8.5 – Costado sur
Tenjo, Colombia
Tel. +57 (1) 2942358
Cel. +57 (312) 4579306
e-mail: alejandro.tamayo@siemens.com

Automatización, Instrumentación, Variadores de Velocidad y Comunicación

Integradores y Distribuidores Especializados

Integradores
Automatización

BOGOTÁ

Ingeniería 2000 Ltda

Carrera 73 No.7C-71
gerardo.manrique@i2k-ltda.com
(1) 411 8694
(1) 474 2598 Fax

PCS Automatización

Calle 80C No. 90-60.
comercial@pcsautomatizacion.com
(1) 490 5000
www.pcsautomatizacion.com

TECPI S.A.S.

Calle 64 N° 103A - 69
jcastiblanco@tecpi.co
info@tecpi.co
(1) 6941075
(1) 7474766
318 466 6528
www.tecpi.co

MEDELLÍN

Automatización de Sistemas S.A.S - ADSIS

Cra. 70 25 - 103 Int. 201
horacio.lopera@adsis.co
(4) 448 4506
www.adsis.co

Ingeniería total & proyectos SAS

Calle 7B # 27 -70
gerenciaityp@gmail.com
Cel: 310 432 7793

Intecol S.A.

Cll. 42 No. 63C-82
comercial@intecol.com.co
(4) 316 3322
(4) 316 3322 Fax
www.intecol.com.co

CARTAGENA

Demca

Bosque Cll Sena Tv 49 No. 21-74
acerra@demca.co
(5) 662 6631
(5) 669 7429
www.demca.co

CALI

SEITA

Cl. 4 # 25-47
francisco.gil@seita.com.co
(2) 3087468
http://seita.com.co/

Distribuidor especializado
en Automatización

BOGOTÁ

Eléctricos Importados S.A Sede Principal Puente Aranda

Carrera 63 No. 17 - 70
ventas@eimpsa.com.co
(1) 327 5222
www.eimpsa.com.co

Eléctricos Importados S.A Sede Centro

Calle 15 No 13 - 48
ventas@eimpsa.com.co
(1) 327 5222
(1) 334 0686 Fax
www.eimpsa.com

BARRANQUILLA

Eléctricos Importados S.A

Carrera 46 No. 39-42
ventasbq@eimpsa.com.co
(5) 379 9044
(5) 341 9343 Fax
www.eimpsa.com.co

Elephrotecnica LTDA

PBX: (+57) 5 385-5703.
Carrera 41 No. 69D - 59, L10.
www.elephrotecnica.com

MEDELLÍN

Sumecon S.A.

Cra. 80 B No. 34 A - 14
ventas@sumecon.com
(4) 444 4630
(4) 444 4630 Fax
www.sumecon.com

CALI

Difsel S.A.S

Calle 39 No. 10-03
difsel@difsel.com
(2) 380 97 80
www.difsel.com

Integradores Comunicaciones Industriales
RuggedCom

BOGOTÁ

HITECK COLOMBIA S.A.S.

Calle 168 No. 8G - 61 Torre 10 - 502
ventas@hiteck.com.co
(1) 641 7133
(1) 641 7133 Fax
www.hiteck.com.co

CALÍ

Soluciones y Materiales para Telecomunicaciones SAS

Cr. 5 #18-62
dircomercial@smt.com.co
(2) 3876470
http://smt.com.co

MEDELLÍN

Simac S.A.S.

Cl. 35D No. 90-22
comercial@simac.com.co
(4) 253 7314
(4) 253 7314 Fax
www.simac.com.co

CARTAGENA

Demca

Bosque Cll Sena Tv 49 No. 21-74
acerra@demca.co
(5) 662 6631
(5) 669 7429
www.demca.co

Distribuidor especializado en variadores

BOGOTÁ

Orbelect

Cra 53 No. 17-59 Puente Aranda
info@orbelect.com
(1) 260 4627
www.orbelect.com

BARRANQUILLA

Autoequic LTDA automatización y equipos de Control

Calle 64 #44-26
comercial@autoequic.com
(5) 3694156-3195784
www.autoequic.com

Motion Control S.A.S.

Carrera 35 No 29-92 piso 1 (Soledad)
comercial@motioncontrolsas.com
(5) 394 1707-312 611 4090
www.motioncontrolsas.com

Orbelect

Calle 50# 41-44 L105
Centro Empresarial Publicenter
info@orbelect.com
(5) 309 3859
www.orbelect.com

BUCARAMANGA

Motores y Motores LC S.A.S

Ventas, Carrera 16 No. 23-62/64
Servicios. Calle 23 No. 16 -15
info@motoresymotoreslc.com
luzelena@motoresymotoreslc.com
(7) 630 4194
(7) 670 7608
www.motoresymotoreslc.com

CALI

Potencia y tecnología S.A.S.

Cl. 18 No 5-70
ventas@potenciaytecnologia.com
(2) 8841108
www.potenciaytecnologia.com

MEDELLÍN

ELICO GROUP S.A.S.

Cr 48 #100-72, la Estrella Antioquia
lfgonzalez@elicogrp.com
jcastrillon@elicogrp.com
(4) 444 7441
www.elicogrp.com

Simac S.A.S.

Cl. 35D No. 90-22
comercial@simac.com.co
(4) 253 7314
(4) 253 7314 Fax
www.simac.com.co

Sumecon S.A.

Cra. 80 B No. 34 A - 14
ventas@sumecon.com
(4) 444 4630
(4) 444 4630 Fax
www.sumecon.com

Integradores Instrumentación de procesos

BOGOTÁ

Asesorías Industriales Santafé

Autopista Medellín Km 1,5 Vía Siberia Local 105
ventas@asinsan.com
(1) 864 3094
(1) 864 3095
(1) 864 3094 Fax
www.asisan.com

Automatización & comunicaciones industriales S.A.S

Carrera 81D No. 25D-19
info@grupo-aci.net
(1) 410 9431
(1) 410 9502
(1) 412 4233
(1) 410 9421 ext 102 Fax
www.grupo-aci.net

Ingetes S.A.S

Carrera 16 No. 148-19
pcr@ingetes.com
(1) 259 3677
(1) 259 2698 Fax
www.ingetes.com

MEDELLÍN

Coldecon Ltda

Cl. 7 Sur No. 48B-06 Local 172, Piso 3 Mall
Providencia
info@coldecon.com.co
(4) 361 5577
(4) 361 3043
(4) 361 0189 Fax
www.coldecon.com.co

CALI

SEITA

Cl. 4 #25-47
francisco.gil@seita.com.co
(2) 3087468
http://seita.com.co/

Distribuidor especializado en instrumentación de procesos

BOGOTÁ

FF Soluciones

Carrera 25 No. 18-23
fforero1@colomsat.net.co
(1) 201 0200
(1) 360 0400
(1) 201 4370 Fax
www.ffioluciones.com

Kimac Ltda

Carrera 50 No. 71A - 62
info@kimac-ltda.com
Tel: (57 1) 6606942
Fax: (57 1) 2509892
Movil:
(57) 310-8173838
(57) 313-2090515

Larquin S.A.S.

Calle 96 No. 10 – 29 Oficina 305
miguel.galvis@larquin.com
(1) 610 4603
www.larquin.com

Smart Ingeniería

Km 7 Autopista Medellín Parque Industrial
Celta Trade Park Lote 155 Bodega 4. Funza
Cundinamarca
info@smart-ing.com
(1) 898 5070 / 5125
www.smart-ing.com

Soluciones Técnicas Hidráulicas Soltech Ltda.

Cra 16 A # 79-05 Oficina 508
infotecnica@soltechltda.com
gerencia@soltechltda.com
(1) 530 8750
(1) 310 570 1846
www.soltechltda.com

BUCARAMANGA

Sensomatic del Oriente S.A.S

Carrera 25 No. 40A-08
gerencia@sensomaticdelorientes.com
(7) 643 4400
(7) 643 4400 Fax
www.sensomaricdelorientes.com

CALI

Neumática y Controles S.A.S.

AV 2 GN # 47 – 11
comunicacion@neucontrolsas.com
(2) 373 8100
http://www.neucontrolsas.com/

Aparatos de Maniobra

Approved Partners

Approved
Partner

Control Products

SIEMENS

BOGOTÁ

Eléctricos Importados S.A Sede Principal Puente Aranda

Cra. 63 No.17-70
ventasbo@eimpsa.com.co
(1) 327 5222
(1) 334 0686 Fax
www.eimpsa.com.co

Eléctricos Importados S.A Sede Centro

Calle 15 No. 13 - 48
ventasbo@eimpsa.com.co
(1) 327 5222
(1) 334 0686 Fax
www.eimpsa.com.co

Redes Eléctricas S.A.

Cr. 12 No. 15-97
bogota@redeselectricas.com
(1) 747 0023
www.redeselectricas.com

Redes Eléctricas S.A.

Calle 18 No. 25 - 60 Paloquemao
bogota@redeselectricas.com
(1) 747 0023
www.redeselectricas.com

CALI

Elementos Eléctricos S.A.

Cl. 20 No. 4-30
serv_clientes@elementoselectricos.com.co
(2) 889 5979
(2) 885 5248 Fax
www.elementoselectricos.com.co

Redes Electricas S.A.

Calle 24 No. 6-94
cali@redeselectricas.com
(2) 489 75 29
www.redeselectricas.com

BARRANQUILLA

Eléctricos Importados S.A

Carrera 46 No. 39-42
ventasbq@eimpsa.com.co
(5) 386 1097
www.eimpsa.com.co

Redes Eléctricas S.A.

Vía 40 N. 71 - 197 Bod 602 A
Centro Ind Marysol
barranquilla@redeselectricas.com
(5) 352 9105
(5) 356 9177
(5) 356 9179
(5) 356 9181
www.redeselectricas.com

MEDELLÍN

Redes Eléctricas S.A.

Carrera 48 # 10 45 ofic. 807
PBX: 607 14 07
CC. Monterrey, El Poblado
www.redeselectricas.com

BUCARAMANGA

Motores y Motores LC S.A.S

Ventas, Carrera 16 No. 23-62/64
Servicios. Calle 23 No. 16 -15
info@motoresymotoreslc.com
luzelena@motoresymotoreslc.com
(7) 630 4194
(7) 670 7608
www.motoresymotoreslc.com

VILLAVICENCIO

Eléctricos Importados S.A

Calle 36 No. 26 – 55
ventasllanos@eimpsa.com.co
318 3380218
www.eimpsa.com

Productos Eléctricos Industriales

Distribuidores Autorizados

BOGOTÁ

Ambrosio Lamus R.

Cl. 9 # 26-72
ambrosiola@hotmail.com
311 233 6253
(1) 247 6854
<http://www.ambrosiolamusr.com.co/>

Automatización y Motores Industriales Ltda

Cl. 13 No. 66-15
amil_ltda@hotmail.com
(1) 420 7730
(1) 420 2291
(1) 414 1986 Fax

Coha S.A.S División Eléctricos

Av. Cra. 60 No. 15-31
electricos@coha.com.co
(1) 414 0225
(1) 414 0226
(1) 414 4411 Fax
www.coha.com.co

Disico S.A.

Cr. 25 No. 24A-47
comercial@disico.com.co
(1) 369 4747
(1) 269 2679 Fax

Eléctricos Importados S.A Sede Principal Puente Aranda

Carrera 63 No. 17 - 70
ventas@eimpsa.com.co
(1) 327 5222
www.eimpsa.com.co

Eléctricos Importados S.A Sede Centro

Calle 15 No 13 - 48
ventas@eimpsa.com.co
(1) 327 5222
(1) 334 0686 Fax
www.eimpsa.com

Elein Ltda

Cl.15 No. 13-58
ventas@elein.com.co
(1) 342 1788
www.elein.com.co

Equipos Industriales Nova S.A.S.

Calle 128 # 57A-34
ventas2@equiposindnova.com
(1) 923 4653
www.equipoindnova.com

Ingemerc Ltda

Cl. 63K No. 117-17, Engativá
ventas@ingemerc.com
(1) 7033969
(1) 5450969
www.ingemerc.com

Mecanelectro

Cl. 13 No. 23-86
jefeventas@mecanelectro.com.co
(1) 742 7183
(1) 742 7184
(1) 599 8905 Fax
www.mecanelectro.com.co

Motorindustrial

Cr. 68 No. 10-56
motorindustrial@hotmail.com
(1) 262 7701
(1) 262 9801
(1) 262 2083
(1) 262 1960 Fax

Motorindustrial PGH Ltda

Cr. 27 No. 15-57
motorindustrial67@yahoo.com
(1) 237 7895
(1) 237 7894
(1) 237 7893 Fax

Nacional de Eléctricos

Cr. 54 No. 59-05
asesoriaselectricas@yahoo.es
(1) 222 1206
(1) 222 7708 Fax
www.nalelectricos.com.co

Nacional de Eléctricos (Centro)

Cl. 15 No 12 - 54
centro6@nalelectricos.com.co
(1) 283 6980
www.nalelectricos.com.co

Orbelect

Cra 53 No. 17-59 Puente Aranda
info@orbelect.com
(1) 260 4627
www.orbelect.com

Redes Eléctricas S.A.

Cr. 12 No. 15-97
bogota@redeselectricas.com
(1) 747 0023
www.redeselectricas.com

Redes Eléctricas S.A.

Calle 18 No. 25 - 60 Paloquemao
bogota@redeselectricas.com
(1) 747 0023
www.redeselectricas.com

Servicios e ingeniería A&R SAS

Calle 2A # 24 - 17
info@servingersas.com
(1) 805 2747
www.servingersas.com

Top Drive S.A.S.

Autopista Medellín Km 1,5 vía
Parque la Florida - Parque Industrial,
Terrapuerto - Bodega 38
servicioalcliente@topdrive.com.co
(1) 896 6287
www.topdrive.com.co

IBAGUÉ

Internacional de Eléctricos S.A.S.

Cra. 5 No 26 -50
nplozano@iegrupo.com
(8) 277 1548 Ext 1031
www.iegrupo.com

NEIVA

Eléctricos STM Almacén NASOL Ltda

Cl. 5 No. 4-68
almacennasolstm@hotmail.com
(8) 871 1242
(8) 871 3286 Fax
<http://www.almacennasol.com/>

Surtieléctricos Ltda

Cl. 5 No. 3-67
surtielectricos@telecom.com.co
(8) 871 1328
(8) 871 2870 Fax
www.surtielectricosneiva.com

Internacional de Eléctricos S.A.S.

Cra. 5 No 4 -58
javargas@iegrupo.com
(8) 863 1418 Ext 4302
www.iegrupo.com

VILLAVICENCIO

Eléctricos importados S.A

Calle 36 No. 26 - 55
ventasllanos@eimpsa.com.co
318 338 0218
www.eimpsa.com

Nacional de Eléctricos

Cr. 22 No 8C - 240, local 3
vía Puerto López
villavicencio@nalelectricos.com.co
(8) 663 6094
www.nalelectricos.com.co

YOPAL

Bobinados Electroriente Ltda

Carrera 21 con calle 26 esquina
(8) 634 0386
310 236 8606
(8) 634 1394 Fax
www.boriente.com

BARRANQUILLA

Eléctricos del Valle S.A.

Calle 76 No 73-51
electrovalle@electrovalle.com
(5) 368 0000
www.electricosdelvalle.com

Eléctricos Importados S.A.

Carrera 46 No. 39-42
ventasbq@eimpsa.com.co
(5) 386 1097
www.eimpsa.com.co

Orbelect

Calle 50# 41-44 L105
Centro Empresarial Publicenter
info@orbelect.com
(5) 309 3859
www.orbelect.com

Redes Eléctricas S.A.

Vía 40 N. 71 - 197 Bod 602 A
Centro Ind Marysol
barranquilla@redeselectricas.com
(5) 352 9105
(5) 356 9177
(5) 356 9179
(5) 356 9181
www.redeselectricas.com

Top Drive S.A.S.

Carrera 44 # 57-74 Esquina
ventas.zonanorte@topdrive.com.co
317 471 3985
www.topdrive.com.co

MONTERÍA**Inversiones Ospino Herrera & CIA**

Carrera 3ra 33-61
(4) 782 1466
(4) 781 0548
(4) 782 1466 Fax
(4) 781 0548 Fax

REGIÓN ANTIOQUIA**MEDELLÍN****Casa Ferretera**

Cra 51 No.45-10
ventas@casafferretera.com
(4) 444 2388
(4) 511 6853 Fax
www.casafferretera.com

Casa Ferretera Amador

Cra 51 #45-10
(4) 444 2388

Casa Ferretera América

Cra 84No. 43-38
(4) 444 2388

Casa Ferretera Bodega Ppal

Calle 43 No. 48-35
(4) 444 2388

Casa Ferretera Envigado

Calle 37 Sur No.39-40
(4) 444 2388

Casa Ferretera Itagüí

Cra 51a No. 46-44
(4) 444 2388

Casa Ferretera Palace

Cra 50 No.42-90
(4) 444 2388

Casa Ferretera Rionegro

Calle 56 No.43-20
(4) 444 2388

COHA S.A.S División Eléctrica

Calle 30 No 54 A-63
ventasmed@coha.com.co
(4) 235 2593
(4) 265 8815 Fax

DURESPO S.A.

Autop. Sur No. 29-97
contact@durespo.com.co
(4) 444 6262
(4) 444 6262 Fax
www.durespo.com

Eléctricas de Medellín Comercial S.A.

Cr. 52 No. 10-131
info@edemco.co
(4) 444 6500
(4) 444 6500 Fax
www.edemco.co

Eléctricas de Medellín Ingeniería y Servicios S.A.

Cra 38 No. 10-36
comercial@edemsa.com.co
(4) 444 6507
(4) 444 6507 Fax
www.edemsa.com.co

Induelectro

Cr. 73 No. 28-50
induelectro@une.net.co
(4) 342 3255
(4) 342 3980 Fax

Redes Eléctricas S.A.

Carrera 48 # 10 45 ofic. 807
PBX: 607 14 07
CC. Monterrey, El Poblado
www.redeselectricas.com

Sumecon S.A.

Cra. 80 B No. 34 A - 14
ventas@sumecon.com
(4) 444 4630
(4) 444 4630 Fax
www.sumecon.com

REGIÓN OCCIDENTE

CALI

COHA S.A.S División Eléctrica

Cra 5 Norte No 52 N-127
ventascali@coha.com.co
(2) 439 1376
(2) 449 3610 Fax

El Comercio Eléctrico S.A.S

Cr. 6 No. 18-02
ventas@comercioelectrico.com
(2) 884 5000
(2) 884 1100 Fax
www.comercioelectrico.com

El Comercio Eléctrico Sede Norte

Av. Estación No. 4N-75
ventas@comercioelectrico.com
(2) 667 0482
(2) 661 2195 Fax
www.comercioelectrico.com

Eléctricos del Valle S.A.

Cr. 4 No. 16-09
electrovalle@electrovalle.com
(2) 886 1500
(2) 883 3413 Fax
www.electricosdelvalle.com

Elementos Eléctricos S.A.

Cl. 20 No. 4-30
serv_clientes@elementoselectricos.com.co
(2) 889 5979
(2) 885 5248 Fax
www.elementoselectricos.com.co

Master Eléctrico del Valle S.A.

Cr. 6 No. 18-18
ventas@masterelectrico.com
(2) 387 6730
(2) 883 0184 Fax
www.masterelectrico.com

Potencia y tecnología S.A.S.

Cl. 18 No 5-70
ventas@potenciaytecnologia.com
(2) 8841108
www.potenciaytecnologia.com

Redes Electricas S.A.

Calle 24 No. 6-94
cali@redeselectricas.com
(2) 489 75 29
www.redeselectricas.com

Top Drive S.A.S.

santiago.fajardo@topdrive.com.co
315 7962548
www.topdrive.com.co

TULUÁ

Electroingeniería S.A.S

Cr. 23 No. 25-57
info@ei.com.co
(2) 224 2626
(2) 224 8444 Fax
www.ei.com.co

REGIÓN EJE CAFETERO

ARMENIA

Nacional de Eléctricos

Cr.19 No 10 – 40
armenia2@nalelectricos.com.co
(6) 746 1237
www.nalelectricos.com.co

MANIZALES

Internacional de Eléctricos S.A.S.

Avenida Santander Calle 46 esq.
jjvalencia@iegrupo.co
(6) 891 8822 Ext 5302
www.iegrupo.co

Punto Eléctrico S.A.S

Cr.22 No. 15-09
comercial@puntoelectrico.com.co
(6) 884 7505
(6) 884 7928 Fax
www.puntoelectrico.com.co

PEREIRA

Eléctricos del Valle S.A

Calle 20 # 10-61 Zona Centro
ventasper@electrovalle.com
(6) 325 4757
www.electricosdelvalle.com

TDMEK

TV 10 #9-23 Local F. CC San Angel
ventas@tdmek.com
(6) 342 09 22
www.tdmek.com

Teleingeniería Representaciones

Calle 20 No. 11-29
ventas.teleingenieria@gmail.com
(6) 324 02 30

REGIÓN ORIENTE

BUCARAMANGA

Ingemerc Ltda

Cl. 115 No. 22A-48, Provenza
info@ingemerc.com
(7) 636 0862
(7) 636 0832 Fax

Motores y Motores LC S.A.S

Ventas, Carrera 16 No. 23-62/64
Servicios. Calle 23 No. 16 -15
info@motoresymotoreslc.com
luzelena@motoresymotoreslc.com
(7) 630 4194
(7) 670 7608
www.motoresymotoreslc.com

CÚCUTA

Electro Cúcuta Ltda

Av. 4 No. 7-48
electrocucuta@telecom.com.co
(7) 573 1236
(7) 571 5478
(7) 573 0402
(7) 571 2783 Fax

GIRARDOT

Nacional de Eléctricos

Cl. 20 NO. 8A-48
girardot@nalelectricos.com.co
(1) 831 1824
www.nalelectricos.com.co

"Service Partner"

Ciclo de vida del producto

MEDELLÍN

Simac S.A.S.

Cl. 35D No. 90-22
comercial@simac.com.co
(4) 253 7314
(4) 448 0057 Opción 4 Fax
www.simac.com.co

CALI

Kamati Ltda

Cr. 37 No. 10-303
Edif. 1 Piso 2
Acopi -Yumbo
comercial@kamatiltda.com
(2) 665 9852
(2) 665 9853 Fax
www.kamatiltda.com

BARRANQUILLA

Máquinas & Controles Ltda

Cr.47 No.82-44 Local 4
oavendan@mcontroles.com
(5) 317 7952
(5) 356 6401
(5) 356 6401 Fax
www.mcontroles.com

Productos Eléctricos Industriales

Tableristas

BOGOTÁ

Asoingeniería S.A.S.

Cr. 64 No. 73-24
gerencia@asoingenieria.com
(1) 432 5320
310 867 8949
www.asoingenieria.com

AUTOMEX SAS

Cra. 31a #9-52, Bogotá
leonardo.gutierrez@automex.com.co
(1) 4051716
http://www.automex.com.co/

BJ Pérez y Cía Ltda

Cl. 75B No. 60-28
y.perez@bjperez.com
(1) 240 3018
(1) 250 4418
www.bjperez.com

Disico S.A Unidad Industrial

Cl. 23 No. 25-37
mrodriguez@disico.com.co
(1) 369 4747 Ext 300
(1) 334 0686 Fax

Eduardo Marquez e Hijos M. E. Ltda.

Cr. 65B No. 10A-49
gerencia@marquezehijos.com
(1) 261 4185
313 318 5340

Industrias Ectricol

Km 7.1 Autopista Medellín Bodega 119
Funza
contactenos@ectricol.com
(1) 743 1415
(1) 743 1415 Ext.103 Fax
www.ectricol.com

Ingemerc Proyectos Infraestructura S. A. S.

Cl. 63K No. 117-17, Engativá
proyectos@ingemerc.com
(1) 7033969
(1) 5450969
www.ingemerc.com

P&T Ingenieros S.A.S.

Calle 36 sur No. 68M 48/44
gerencia@proyectosytableros.com
(1) 8003425 / 6961725
320 3420143
www.proyectosytableros.com

Redes Eléctricas S.A.

Calle 18 # 25-60
andres.delgado@redeselectricas.com
(1) 7470023 Ext 1287
www.redeselectricas.com

Serproelec S.A.S.

Parque Empresarial, Transversal 93 No. 53 – 32
Bodega 72, Bogotá
ventas@serproelec.com.co
(1) 744 0223
+57 313 376 7270
www.serproelec.com.co

Soluciones MDS - Proeléctricos

Calle 12A # 21-39
tsasa@etb.net.co
PBX: (57-1) 247 1255
www.proelectricos.com

BARRANQUILLA

Industria y construcción e Ingeniería ICI

Vía 40 No. 60 - 180 sector la loma
jdelaossa@ici-sas.com
(5) 385 4362

Intelpro S.A.S.

Carrera 41D No. 76-281
info@intelprosas.com
(5) 3589618
(5) 3044461
(5) 3682259
www.intelprosas.com

K&V Ingeniería

Cordialidad Vía Galapa Km. 3.5
info@kv-ingenieria.com
(5) 318 5910
(5) 318 5911
(5) 318 5912
(5) 318 5913
(5) 318 5914
(5) 368 4085 Fax
www.kv-ingenieria.com

Selectrik Multiservicios S.A.S

Cra 55 100-51 piso 5
Centro Empresarial Blue Gardens
comercial@selectrik.co
(5) 3873838
www.selectrik.co

Servicios Eléctricos Ltda

Cl. 64 No. 43-126
(5) 340 0068
(5) 340 3274 Fax
seltlda@outlook.com

Sistelat S.A.S

Calle 58 No 36-40
gerencia@sistelat.com
(5) 360 6602
(5) 360 6602 Fax
https://sistelat.com/

CARTAGENA

Demca

Bosque Cll Sena Tv 49 No. 21-74
acerra@demca.co
(5) 662 6631
(5) 669 7429
www.demca.co

SANTA MARTA

Distribuciones AyT

12-04 Calle 11
gerencia@distribucionesayt.com
(5) 4358134
www.distribucionesayt.com

CALI

Celco

Carrera 34 No. 10 – 440 Acopi - Yumbo
celco@celco.com.co
(2) 447 6483
(5) 447 6482 Fax
www.celco.com.co

Energizar

Carrera 38 No. 15 -135
ingenieria.energizar@energizar.com.co
comercial@energizar.com.co
(2) 666 2000
www.energizar.com.co

PEREIRA

GL Ingenieros S.A.

Av. 30 de Agosto No. 40-45
mercadeo@glingenieros.com.co
(6) 329 1500
(6) 329 0699 Fax
www.glingenieros.com.co

MEDELLÍN

Demco

Carrera 49 A # 48 Sur 60.
Interior 115.
Bodega Univegas
info@demco.com.co
(4) 448 0439
(4) 285 8998 Fax
www.demco.com.co

Designe

Calle 30A # 70 - 13
dtamayo@designe.com.co
31 36584895
www.designe.com.co

Industria Metaleléctricas CJ

Cr. 53 # 36-43
(4) 4188891
indutriametalelectrica@gmail.com

Metalandes

Cr. 53 No. 29C - 73
gcuartas@metalandes.com
(4) 444 61 53
www.metalandes.com



Condiciones generales de venta y suministro Siemens S.A.

I. DISPOSICIONES GENERALES:

1. Estas condiciones rigen para la venta de bienes y servicios por parte de SIEMENS, y se entienden legalmente incorporadas a toda relación comercial entre COMPRADOR y SIEMENS.
2. Las ofertas y presupuestos realizados por SIEMENS no serán vinculantes para el mismo, entendiéndose perfeccionado el contrato de venta únicamente cuando SIEMENS confirme por escrito el pedido y/o a través del Industry Mall.
3. Las presentes condiciones de venta sólo podrán ser modificadas por acuerdo escrito entre las partes, por lo que serán inválidas en este sentido las cláusulas o condiciones que figuren, impresas o manuscritas, en los pedidos, cartas u otros documentos emitidos por el COMPRADOR.
4. La modificación por SIEMENS de las presentes condiciones de venta no afectará a contratos ya perfeccionados.
5. Todas las compras futuras de mercancías de SIEMENS, en ausencia de un acuerdo expreso en sentido contrario, estarán sujetas a los presentes términos y condiciones generales.

II. OFERTAS Y PEDIDOS

1. Las ofertas de SIEMENS se entienden sin compromiso en lo que concierne al precio, cantidad, el plazo de entrega y la posibilidad de suministro.
2. Los pedidos del COMPRADOR, sólo adquieren para SIEMENS carácter vinculante en virtud de la confirmación expresa, por escrito o impresa (también con la factura o comprobante de entrega) del pedido por parte de SIEMENS.

III. FACTURACIÓN

1. Se aplicarán los precios de SIEMENS que estén vigentes en el momento de efectuar el suministro, más los impuestos vigentes a la fecha de la factura.
2. Salvo estipulación contraria por escrito, nuestra factura es pagadera según las condiciones de pago indicadas en la misma o en nuestras ofertas. Todos los gastos serán a cargo del COMPRADOR. Cualquier pago efectuado en forma diferente a la estipulada en la factura o en nuestras ofertas, se tendrá por no efectuado. La factura será emitida en términos ex-works con la entrega bajo el INCOTERM acordado.
3. Para órdenes de compra aceptadas por SIEMENS por montos totales menores a dos millones de pesos (COP 2'000.000) antes de IVA, SIEMENS cobrará al COMPRADOR dentro de la factura de venta, de manera adicional y automática, un valor de doscientos cincuenta mil pesos (COP 250.000) correspondiente al manejo administrativo y logístico de dicha orden.
4. Una vez aceptado el pedido por SIEMENS, los precios de los productos se considerarán fijos y no sujetos a revisión salvo por lo previsto en la Cláusula 13 de las presentes Condiciones Generales y en cualquier otro caso o supuesto previsto en la Oferta de SIEMENS.
5. Si durante la vigencia del contrato se crean nuevos tributos o si se presenta un aumento en los tributos vigentes al momento de la presentación de la Oferta, dichos nuevos tributos y aumentos serán trasladados al precio de la Oferta y asumidos por EL COMPRADOR.



IV. PAGOS

1. No se considerará efectuado el pago hasta que la suma correspondiente haya sido abonada en la cuenta de SIEMENS, y este pueda disponer de ella en forma definitiva.
2. SIEMENS se reserva el derecho de aplicar los pagos efectuados a la cancelación de las facturas vencidas más antiguas, inclusive los intereses moratorios y gastos acumulados, en el siguiente orden: gastos, intereses, capital.
3. La interposición de una reclamación por parte del COMPRADOR, no da derecho al mismo a la suspensión, retención o deducción de los pagos contractuales. Queda excluido cualquier derecho de retención de pago por parte del COMPRADOR. El COMPRADOR sólo podrá exigir compensaciones únicamente a través de instancias judiciales.
4. Si existen motivos fundados para dudar de la solvencia del COMPRADOR, y éste se negara, a pesar de haber sido requerido para ello a hacer el pago por anticipado o a presentar una garantía suficiente del cumplimiento de su obligación de pago, SIEMENS está autorizado a rescindir el contrato, para los suministros que aún no se hayan efectuado.
5. Nuestros precios no incluyen el Impuesto de Valor Agregado, éste impuesto y cualquier impuesto nacional, departamental o municipal deberá sumarse al precio y pagarse por parte del COMPRADOR.
6. Los precios están sujetos a cambio sin previo aviso.
7. SIEMENS es Contribuyente y Auto-retenedor, por lo tanto en su pago no se debe hacer ningún tipo de retención.
8. La mora en el pago de las facturas generará un interés por este concepto a la tasa máxima autorizada por la ley.
9. En caso que el COMPRADOR incurra en retrasos en los pagos acordados, SIEMENS podrá, a su elección, suspender en forma inmediata la ejecución del contrato o resolver la contratación por culpa del COMPRADOR, sin perjuicio de requerirle al COMPRADOR la realización de los pagos atrasados junto con el interés moratorio y de reclamarle los perjuicios adicionales causados. La decisión de suspender la ejecución no obstará a que SIEMENS luego y en cualquier momento, de mantenerse el retraso, resuelva la contratación por culpa del COMPRADOR.

V. SUMINISTRO

1. SIEMENS se esforzará en todo momento por suministrar la mercancía de la forma más rápida posible; no existen plazos fijos de entrega.
2. Los plazos de entrega se contarán desde la aceptación del pedido, pago de anticipos en caso de existir pero son meramente indicativos. El COM-

PRADOR no tendrá derecho a indemnización alguna por eventuales retrasos en la entrega.

3. Luego de recibida la confirmación de pedido de SIEMENS, las cantidades, referencias y condiciones de venta a través del Industry Mall contenidas en la Orden de Compra serán inmodificables.
4. En caso de que la entrega se retrase por motivos imputables al COMPRADOR, se considera que SIEMENS ha cumplido el plazo de entrega y procederá a la facturación.
5. SIEMENS entregará los productos de acuerdo con las normas técnicas que SIEMENS se obligue a cumplir en su Oferta y que se encuentren vigentes al momento de la presentación de la misma. Si a la fecha de la aceptación de la Oferta o con posterioridad a ésta, se presentaran modificaciones a estas normas técnicas o se expedieran unas nuevas, el COMPRADOR asumirá los mayores costos derivados de estos cambios y SIEMENS tendrá derecho a modificar el plazo de entrega a conformidad.
6. El cumplimiento por parte de SIEMENS, está sujeto a que no existan impedimentos por cartera, disposiciones legales nacionales e internacionales, especialmente en lo que se refiere a disposiciones de control de exportación.

VI TRANSFERENCIA DEL RIESGO Y ACEPTACIÓN.

1. El riesgo de pérdida o deterioro de los productos se transferirá al COMPRADOR y la aceptación de los productos ocurrirá cuando los productos (vendidos con o sin asistencia técnica de armado, pruebas eléctricas o supervisión de instalación o montaje) sean entregados por SIEMENS de acuerdo con la modalidad de entrega que se indique en la Oferta, o sean puestos a disposición del COMPRADOR en caso de retraso de éste en recibir los productos.
2. Si las partes acuerdan la necesidad de emitir un certificado formal de aceptación, se procederá de la siguiente manera:
 - a. El COMPRADOR deberá proceder a inspeccionar inmediatamente los productos al momento de la entrega.
 - b. De no existir observaciones de relevancia, el COMPRADOR emitirá el certificado de aceptación, dentro de un plazo máximo de cinco (5) días calendario posteriores a la entrega de los productos. La detección de defectos menores no otorgan al COMPRADOR derecho a rechazar la aceptación, entendiéndose por éstos todos aquellos que no afectan o impiden el funcionamiento u operación del producto, de acuerdo con las especificaciones técnicas descritas en catálogo y las circunstancias de operación informadas por escrito por parte del COMPRADOR a SIEMENS con anterioridad al ofrecimiento.

- c. Si dentro del plazo indicado en el literal anterior el COMPRADOR no reporta ningún defecto o si los productos son puestos en operación dentro de este período, los productos se considerarán aceptados por el COMPRADOR desde el momento de la entrega.
 - d. En todo caso, aún en estos eventos de aceptación formal, el riesgo de pérdida o deterioro es transferido al COMPRADOR en el momento de la entrega de los productos de acuerdo con la modalidad de entrega que se indique.
 - e. En el evento que el COMPRADOR reporte un defecto el cual impida la aceptación formal, SIEMENS corregirá dicho defecto dentro de un periodo razonable definido por acuerdo de las Partes, y luego de esto empezará nuevamente el procedimiento de aceptación que se indica en este numeral VI.2.
3. Si los productos se encuentran listos para proceder a su entrega y esta actividad no se ejecuta por causas imputables al COMPRADOR, se entenderá que SIEMENS ha cumplido el plazo de entrega en la fecha en que SIEMENS comunique que los productos se encuentran a disposición del COMPRADOR y SIEMENS procederá a la facturación. Adicionalmente, serán a cargo del COMPRADOR todos los gastos ocasionados por el almacenaje de los productos, quien también correrá con todos los riesgos de pérdida o deterioro que pueda sufrir el producto almacenado.
 4. El COMPRADOR no podrá utilizar los productos ni ponerlos en funcionamiento sin la previa aceptación de los mismos. En caso que lo hiciera, se considerará que los productos han sido aceptados por el COMPRADOR

VII SUSPENSIÓN

El acuerdo de compra y venta sólo podrá suspenderse de mutuo acuerdo entre las partes. En cualquier caso, cuando la suspensión tenga como causa hechos imputables al COMPRADOR, el COMPRADOR deberá pagar a SIEMENS:

- a. El precio de los productos entregados a la fecha de suspensión.
 - b. Los costos que SIEMENS deba asumir como consecuencia de la suspensión, incluyendo sin limitarse, al almacenaje, movilización o desmovilización, stand by, entre otros.
- Adicionalmente, en el evento en que la suspensión se extienda por un período continuo o discontinuo de ciento veinte (120) días calendario, SIEMENS podrá proceder con la terminación del contrato, sin que esa decisión de lugar a indemnización alguna a favor del COMPRADOR.

VIII. TERMINACIÓN

1. SIEMENS podrá unilateralmente terminar el acuerdo de compra venta de pleno derecho y sin necesidad de intervención judicial, por cualquiera de las siguientes causas, sin lugar al pago de indemnizaciones a favor del COMPRADOR:
 - a. Cuando se presente la disolución, liquidación o insolvencia del COMPRADOR, la cual se presume cuando incurra en cesación de pagos, petición su convocatoria de acreedores o propia quiebra, o sea declarado en quiebra.
 - b. Ante el retraso en el pago superior a cuarenta y cinco (45) días calendario.
 - c. Cuando EL COMPRADOR haya sido objeto de procesos de ejecución de cualquier tipo que, a juicio de SIEMENS, pongan en riesgo la capacidad del COMPRADOR para cumplir con sus obligaciones.
 - d. Cuando el COMPRADOR incumpla cualquiera de las obligaciones derivadas o de cualquier disposición legal y/o reglamentaria que regule lo referente al objeto de la Oferta o las que estuviera directa o indirectamente obligado y cuya transgresión pudiera generar consecuencias de cualquier naturaleza para SIEMENS.
 - e. Cuando el COMPRADOR incumpla alguna de sus obligaciones bajo cualquier contrato y/o acuerdo vigente con SIEMENS y/o cualquiera de sus afiliadas y/o vinculadas, siempre que no subsanara tal incumplimiento en los términos previstos en el contrato o acuerdo respectivo.
 - f. Cuando SIEMENS sea colocada en imposibilidad de cumplir el contrato por causas ajenas a su control, durante un término continuo o discontinuo superior a noventa (90) días calendario.
 - g. Cuando el COMPRADOR de forma unilateral y por causas imputables a este, decida suspender total o parcialmente la ejecución del contrato.
2. El acuerdo sólo podrá terminarse anticipadamente por las causas previamente establecidas en estas Condiciones Generales, así como de mutuo acuerdo entre SIEMENS y el COMPRADOR. En todo caso, independientemente de la causa de la terminación anticipada, el COMPRADOR se obliga a pagar a SIEMENS al momento de la terminación lo siguiente:
 - a. El precio de los productos entregados, total o parcialmente, a la fecha de terminación.
 - b. Los costos y gastos derivados de productos que se encuentren en las fábricas, parcial o totalmente fabricados, así como los costos y gastos que correspondan a productos que se encuentren en proceso de transporte o envío.
3. Adicionalmente, en todos aquellos casos en que la terminación anticipada sea por causas imputables al CLIENTE, el CLIENTE deberá pagar a SIEMENS los siguientes valores a título de penalidad, en consideración del número de días que hubieran transcurrido desde la fecha en que SIEMENS confirme la aceptación del pedido u orden de compra y la fecha en que se produzca la terminación del contrato:



Número de días desde la aceptación del pedido u orden de compra y la fecha en que se produzca la terminación	Porcentaje de penalidad a ser pagado por el CLIENTE, calculado sobre el valor total del contrato antes de impuestos
5% del plazo	10%
10% del plazo	20%
20% del plazo	50%
30% del plazo	80%
50% del plazo	100%

4. Antes de la aceptación de los productos el COMPRADOR podrá terminar unilateralmente el contrato en el supuesto que SIEMENS incumpla de forma grave y reiterada las obligaciones a su cargo y, adicionalmente, SIEMENS no inicie acciones para remediar dicho incumplimiento dentro de los cuarenta y cinco (45) días calendario siguientes a la fecha en que SIEMENS reciba una comunicación escrita por parte del COMPRADOR informándole las razones y motivos de su inconformidad. Si SIEMENS incumpliera la obligación establecida anteriormente, el COMPRADOR podrá terminar el contrato dando aviso escrito de ello a SIEMENS.

IX. GARANTÍA DE CALIDAD

1. El COMPRADOR se obliga a examinar debidamente todos los productos suministrados por SIEMENS, inmediatamente después de la entrega de los mismos.
2. Cualquier reclamo relativo al estado de los productos deberá ser documentado y dirigido por escrito al canal que ejecutó la venta, adjuntando la correspondiente factura de venta, dentro del plazo máximo e improrrogable de cinco (5) días calendario contados a partir de la fecha de entrega. En caso contrario, los productos, al igual que las condiciones de esta garantía de calidad, serán consideradas automáticamente aprobadas y aceptadas por el COMPRADOR.
3. SIEMENS tendrá el derecho alternativo y la opción de reemplazar, reparar o modificar, y sin ningún recargo para el COMPRADOR, excepto los mencionados en el ítem 6, todo y cualquier producto objeto de la venta y que presente defecto comprobado de fabricación o funcionamiento, en los términos de la garantía expedida, dentro del plazo improrrogable de doce (12) meses contados a partir de la fecha del contrato de compraventa entre SIEMENS y el COMPRADOR, o la fecha de factura de venta.
4. Si ocurre cualquiera de las hipótesis previstas en el anterior ítem, el COMPRADOR deberá por escrito comunicar el hecho a SIEMENS, dentro del plazo máximo e improrrogable de cinco (5) días calendario contados a partir de la fecha de ocurrencia

del defecto o de la fecha en que debió haberlo conocido. En caso contrario, SIEMENS se reserva el derecho de prestar la garantía señalada en el ítem anterior.

5. La responsabilidad de SIEMENS se restringe exclusivamente al reemplazo, reparación o modificación del producto. Estas alternativas siempre quedarán a opción exclusiva del VENEDOR, según este lo estime conveniente.
6. Otros gastos, tales como fletes, empaque, transporte o estadías de personal, montaje o desmontaje del producto y/o equipo en el lugar de la instalación, etc., correrán por cuenta exclusiva del COMPRADOR.
7. La garantía mencionada en el ítem 3 no abarca el desgaste normal de los productos o equipos, ni los daños causados por el COMPRADOR o terceros, especialmente los derivados de operación indebida o negligente, mantenimiento o almacenaje inadecuados, operación anormal o en desacuerdo con las especificaciones técnicas, obras civiles mal terminadas, mala calidad de las bases en que asientan o influencias de naturaleza química, electroquímica, eléctrica o atmosférica, así como aplicación, destinación o uso indebido de los productos.
8. Quedan excluidas de responsabilidad por efectos, las partes o piezas consideradas como fungibles, de consumo o de fácil deterioro, tales como pilas secas, partes de caucho o plásticos, bulbos incandescentes, etc.
9. La garantía se extinguirá, independientemente de cualquier aviso, si el COMPRADOR sin anuencia previa escrita de SIEMENS, hace o manda hacer por terceros eventuales modificaciones o reparaciones en el producto o equipo que presente defecto en el futuro o servicio inadecuadamente ejecutado. Basta con abrir el equipo por cuenta de un tercero sin autorización de SIEMENS o el FABRICANTE, para que quede sin efecto la garantía.
10. Reemplazos, reparaciones o modificaciones derivadas de defectos no interrumpen ni prorrogan la vigencia de la garantía de calidad aquí reglamentada, ni implican el otorgamiento de garantías adicionales o extendidas.
11. SIEMENS y el FABRICANTE no se hacen responsables por ningún daño especial, indirecto o consecuencial, o por pérdidas de ingresos, pérdidas por uso, pérdidas de facturación, pérdidas de producción, costos de capital, pérdidas de información, costos originados en la interrupción de las operaciones y/o lucro cesante, que sean consecuencia de demora en la entrega y/o defectos en la calidad de los equipos suministrados.

X .RECLAMACIONES Y DEVOLUCIÓN DE MERCANCÍA

1. El COMPRADOR contará con (5) días calendario, posterior a la recepción de la mercancía para efectuar cualquier reclamo relacionado directamente con errores de cantidades o referencias en el material de la entrega. Esta reclamación debe efectuarse por escrito tanto al transportador como al CAS (Customer Assistance Support). En caso contrario, los productos serán considerados automáticamente aprobados y aceptados por el COMPRADOR.
2. Las mercancías objeto de la reclamación sólo podrán ser devueltas con consentimiento expreso de SIEMENS.
3. Aprobada la devolución parcial o total del material, esta debe ejecutarse en un tiempo no mayor a (5) días calendario adjuntando copia del documento de despacho y asegurando el perfecto estado de la mercancía y de su embalaje.
4. En caso de que las razones de la devolución de la mercancía recibida sean imputables en su totalidad al COMPRADOR, SIEMENS cobrará el 20% del valor sin I.V.A. de la mercancía a devolver, mínimo COP 250.000 por concepto de gastos administrativos y operativos, así como el costo del transporte en que se incurra por dicha devolución. Para no ser penalizados al menos se deberá cumplir con:
 - Productos entregados por SIEMENS no correspondan con las características informadas al COMPRADOR.
 - El producto tenga deficiencias o defectos evidentes y hayan sido informadas al CAS en el tiempo estipulado de forma escrita.

XI LIMITACIÓN DE LA RESPONSABILIDAD

1. Salvo que se establezca algo diferente, la responsabilidad de SIEMENS por el incumplimiento de sus obligaciones contractuales, incluidas las relacionadas con defectos del producto, no excederá en ningún caso el valor total del contrato. En ningún caso, SIEMENS responderá por lucro cesante, pérdida de ingresos, producción o uso, costos de inactividad o demoras, ni cualesquiera perjuicios indirectos o consecuenciales.
2. La limitación de responsabilidad contenida en la presente cláusula prevalecerá sobre cualquier otra contenida en cualquier otro documento contractual que sea contradictoria o incongruente con la misma, salvo que tal precisión limite en mayor medida la responsabilidad de SIEMENS.

XII CONTROL DE EXPORTACIONES

1. Si el COMPRADOR transfiere los productos entregados por SIEMENS a un tercero en el exterior, el COMPRADOR deberá cumplir con todas las regulaciones nacionales e internacionales aplicables del control de exportación y/o reex-

portación. En cualquier caso de tal transferencia de productos, el COMPRADOR cumplirá con las regulaciones del control de exportación de la República Federal de Alemania, de la Unión Europea y de los Estados Unidos de América.

2. El COMPRADOR permitirá a SIEMENS conducir revisiones del control de exportación. El COMPRADOR, a petición de SIEMENS, proveerá puntualmente a SIEMENS de toda la información referente al cliente final, a la destinación final y al uso final previsto de los productos, así como cualquier restricción del control de exportación existente.
3. El COMPRADOR indemnizará y mantendrá a SIEMENS libre de responsabilidad contra cualquier demanda, procedimiento, acción, multa, pérdida, coste y daño que surjan de cualquier incumplimiento con las regulaciones del control de exportación por parte del COMPRADOR, y el COMPRADOR compensará a SIEMENS por todas las pérdidas y costos resultantes de esto, a menos que tal incumplimiento no fuera causado por la culpa del COMPRADOR. Esta disposición no implica un cambio en la carga de la prueba.
4. SIEMENS no estará obligada a cumplir con el contrato si tal cumplimiento estuviera limitado por obstáculos o impedimentos derivados de regulaciones nacionales y/o internacionales del comercio exterior y aduaneras o cualquier embargo internacional u otras sanciones.

XIII EQUILIBRIO ECONÓMICO

1. Los precios ofrecidos por SIEMENS en la Lista de Precios se ha establecido conforme a la legislación aplicable al contrato a la fecha de presentación de la misma. Si con posterioridad a la presentación de la Oferta entra en vigor cualquier legislación o en general ocurriera alguna circunstancia imprevisible para SIEMENS que afecte directamente el equilibrio económico del contrato, esto es, causando excesiva onerosidad en el cumplimiento de las obligaciones a cargo de SIEMENS, SIEMENS notificará por escrito al COMPRADOR de esta circunstancia y, en tal caso, las partes de mutuo acuerdo establecerán el impacto generado en los costos y precios inicialmente pactados, a fin de proceder con las acciones correctivas necesarias y mantener el equilibrio económico esperado.
2. Si con posterioridad a los diez (10) días calendario siguientes a la fecha en que SIEMENS notifique las circunstancias imprevisibles que afectan el equilibrio económico al COMPRADOR, las partes no han podido ponerse de acuerdo con respecto al origen, contenido y extensión de la circunstancia imprevisible, y no han pactado las medidas de reajuste correspondientes en lo que refiere a precios, plazos y demás condiciones contractuales afectadas, SIEMENS podrá terminar de modo total o parcial el contrato unilateralmente, sin que ello de



lugar al pago de indemnización alguna a favor del COMPRADOR.

XIV. LICENCIA DE USO DEL SOFTWARE.

1. En el evento que los productos suministrados incorporen algún tipo de software o se compre algún tipo de software, SIEMENS le otorgará al COMPRADOR una licencia no exclusiva, libre de regalías, perpetua, no sublicenciable para usar dicho software únicamente en relación con los productos que el COMPRADOR ha adquirido y con el fin exclusivo de operar y mantener los mismos, de acuerdo con el certificado de licencia o cualquier otra documentación entregada al COMPRADOR por SIEMENS.
2. Ni el COMPRADOR ni terceros podrán modificar, reinvertir la ingeniería, descompilar, adaptar el software, extraer o derivar el código fuente, sin el consentimiento previo y expreso de SIEMENS. Dicho consentimiento también será requerido para llevar a cabo la reproducción o copia del software, salvo que se trate de una copia de seguridad (Backup) o con fines de archivo, de acuerdo con el certificado de licencia u otra documentación entregada al COMPRADOR por SIEMENS.
3. En caso que los productos contengan software de código abierto, el COMPRADOR podrá usar el software de código abierto de acuerdo con las condiciones de licenciamiento descritas en la documentación del producto. En el evento de conflicto entre las condiciones de licenciamiento de SIEMENS y las condiciones de licenciamiento del software de código abierto, las condiciones de licenciamiento del software de código abierto prevalecerán con respecto a las porciones o partes del software que sean de código abierto.
4. La venta de productos que incorporen algún tipo de software o la venta de software no implica la transferencia o cesión de los derechos de propiedad intelectual de SIEMENS sobre el software.

XV. FUERZA MAYOR O CASO FORTUITO

1. Ni el COMPRADOR ni SIEMENS tendrán responsabilidad alguna por el incumplimiento de las obligaciones que contraen, cuando tal incumplimiento total o parcial se produzca por causas o circunstancias constitutivas de fuerza mayor o caso fortuito, calificadas de conformidad con la ley aplicable y debidamente comprobadas por las partes. Lo anterior incluye, pero sin limitarse, huelgas y/o cierres de fábricas, guerras, desastres naturales, actos de terrorismo, actos de sabotaje y ataques de piratas informáticos.
2. Las penalidades o sanciones que eventualmente pudieran acordar ambas Partes por incumplimiento de las obligaciones contractuales, no se aplicarán cuando la falta de cumplimiento se derive de un caso fortuito o fuerza mayor.
3. Las obligaciones afectadas por un evento de caso fortuito o fuerza mayor quedarán suspendi-

das hasta la fecha en la que el evento de caso fortuito o fuerza mayor haya sido removido, sin responsabilidad de la parte a quien correspondía dar cumplimiento a dichas obligaciones.

4. Si ocurriera un evento de caso fortuito o fuerza mayor que (i) no fuera remediable; o (ii) no fuera remediado en un plazo de noventa (90) días calendarios consecutivos, cualquiera de las Partes estará facultada para resolver el contrato unilateralmente, bastando para ello el envío de una comunicación escrita a la otra parte. En tal caso, ninguna de las partes tendrá obligación o responsabilidad alguna frente a la otra, no correspondiendo reclamar indemnización o penalidad alguna, salvo por el derecho de SIEMENS de percibir los montos correspondientes a los conceptos previstos en la cláusula VIII.2 de estas Condiciones Generales.

XVI. TRANSMISIÓN DEL RIESGO

El riesgo recae sobre el COMPRADOR cuando el suministro haya sido entregado de acuerdo con la modalidad de entrega que se pacte o puestos a puestos a disposición del COMPRADOR. El envío será efectuado al mejor parecer por SIEMENS. A petición y cargo del COMPRADOR, el envío podrá asegurarse contra roturas, daños en el transporte e incendio. Si el envío o la entrega se retrasan por culpa o a petición escrita del COMPRADOR, el riesgo pasa al COMPRADOR a partir de la fecha acordada para el envío.

XVII. MARCAS Y PATENTES

SIEMENS responde ante EL COMPRADOR por el uso legal de las marcas, patentes y licencias de uso de los bienes objeto de venta, y mantendrá indemne EL COMPRADOR frente a cualquier reclamación que se entable contra éste por el uso indebido de marcas, patentes y licencias por parte de VENDEDOR.

XVIII. CESIÓN

1. EL COMPRADOR solamente podrá ceder a terceros sus derechos y obligaciones, cuando haya previo y expreso acuerdo escrito con SIEMENS.
2. SIEMENS podrá, en cualquier momento, ceder sus derechos de crédito derivadazos de ventas realizadas al COMPRADOR, sin autorización de EL COMPRADOR.

XIX. RENUNCIA A REQUERIMIENTO JUDICIAL

EL COMPRADOR renuncia a ser requerido judicialmente para el cumplimiento de sus obligaciones, para lo cual bastará el requerimiento extrajudicial y por escrito que le haga SIEMENS, dirigido a la última dirección informada por aquel.

XX. DOMICILIO CONTRACTUAL, LEY APLICABLE Y JURISDICCIÓN

1. Para todo efecto contractual entre las partes, el contrato celebrado se someterá a la ley y tribu-

nales del país del domicilio de SIEMENS. Quedará excluida la aplicación de la Convención de las Naciones Unidas sobre los Contratos de Compraventa Internacional de Mercaderías, adoptada el 11 de abril de 1980.

2. Las compraventas de bienes y servicios que se regulen por las presentes condiciones se someterán a la ley y tribunales de la República de Colombia.

XXI ESTIPULACIONES VARIAS.

1. En el supuesto que un tercero interponga un reclamo o demanda directamente contra el COMPRADOR por una supuesta infracción de derechos de propiedad intelectual a consecuencia de la ejecución de las obligaciones de SIEMENS, el COMPRADOR deberá informar inmediatamente a SIEMENS sobre este reclamo o demanda de manera inmediata, a efectos que SIEMENS tome pleno control de la estrategia de defensa. En caso que el COMPRADOR decidiera no informar de inmediato a SIEMENS y no otorgue a SIEMENS pleno control directo de la defensa, SIEMENS no tendrá responsabilidad alguna respecto del resultado o decisión judicial o extrajudicial, de manera que no responderá ante el COMPRADOR por ningún concepto y ningún reconocimiento de daños y perjuicios en contra del COMPRADOR será asumido por SIEMENS.
2. Los títulos de las cláusulas y las secciones de estas Condiciones Generales se incluyen con fines de referencia y de conveniencia pero de ninguna manera limitan, definen o describen el alcance y la intención del presente documento. Las palabras técnicas o científicas que no se encuentren definidas expresamente en estas Condiciones Generales tendrán los significados que les correspondan según la técnica o ciencia respectiva y las demás palabras se entenderán en su sentido natural y obvio, según el uso general de las mismas.
3. Las demoras u omisiones de las partes en el ejercicio de cualesquiera derechos contemplados en su favor no se considerarán ni se interpretarán como renunciaciones o dispensas en el ejercicio de los derechos que el contrato las leyes aplicables le confieren.
4. Si cualquier disposición de estas Condiciones Generales fuese prohibida, resultare nula, ineficaz o no pudiese hacerse exigible de conformidad con las leyes aplicables al contrato, las demás estipulaciones de estas Condiciones Generales le sobrevivirán con sus plenos efectos vinculantes y obligatorios para las partes, a menos que la disposición prohibida, nula, ineficaz o inexigible fuese esencial al contrato, de manera que la interpretación o cumplimiento del mismo en ausencia de tal disposición no fuese posible.
5. Aunque estamos trabajando arduamente en cumplir con las fechas de entrega y ejecución

mencionas anteriormente, pueden presentarse algunos retrasos en el suministro o la ejecución de nuestros servicios, o de nuestros proveedores y/o subcontratistas, como consecuencia del COVID-19. Por lo tanto, las fechas ofrecidas no son vinculantes. El suministro/prestación de servicios está sujeto a que se cuente con una cadena de suministro, producción y logística ininterrumpida que puede ser prorrogada. Adicionalmente, nos reservamos el derecho de hacer suministros y/o prestación de servicios parciales. Si usted tiene dudas, por favor diríjase a su contacto local de Siemens.

Nuestras certificaciones

En Siemens, nuestro sistema integral de gestión se fundamenta en el desarrollo sostenible, el valor agregado a nuestros clientes, el beneficio a nuestros colaboradores, las relaciones de mutua ganancia con proveedores y socios comerciales, y en una gestión responsable ante la sociedad. Por ello contamos con las certificaciones en gestión y producto que nuestros clientes necesitan.

SIEMENS

Sistema de gestión



9001:2015

SC017-2
SC 017-3
0382-9

Calificación **93 puntos** de un total posible de 100 puntos.

NORSOK S-006 es un referencial que fue creado para mejorar la gestión ambiental, de seguridad industrial y de salud ocupacional de las organizaciones contratistas que prestan sus servicios en la industria petrolera con el fin de generar rentabilidad en sus operaciones a nivel mundial. Certificados NK1355-1 y NK-1354-1.

Certificado en Business Alliance for Secure Commerce BASC V 4-2012 RMS C-TPAT.

La DIAN autorizó a Siemens S.A como Operador Económico Autorizado (OEA) mediante la Resolución N° **000645 del 25 de enero de 2018** en el tipo de usuario de Exportador y mediante Resolución N° **001321 del 24 de febrero 2020** como OEA Importador en la Categoría de OEA Seguridad y Facilitación.

14001:2015

SA-CER496223-7
SA-CER496223-8
SA-CER496223-3

45001:2018

OS-CER496512-7
OS-CER496512-8
OS-CER496512-3

Consulte estos certificados de gestión en la página

<https://new.siemens.com/co/es/compania/acerca-de-nosotros/nuestrascertificaciones.html>

Certificados de producto



Certificación local RETIE para motores, equipos de maniobra, tableros industriales, eléctricos y celdas, y transformadores de protección y media y otros equipos de media tensión.

Con UL de Colombia SAS:

Sellos de conformidad con normas internacionales en Safety, Security y Efficiency según la línea producto.

Certificación local RETIQ para motores de propósito general.

Con Intertek:

Certificados de conformidad RETIE para seccionadores y otros equipos de maniobra.



Con el fin de brindarte una mejor atención a tus quejas, reclamos y sugerencias, ponemos a tu disposición el siguiente correo electrónico: customercare.col@siemens.com

¿Tuviste una buena experiencia con nuestros productos y soluciones?

¡Queremos escucharte! escríbenos a: customer.experience.col@siemens.com

Para conocer el detalle de nuestras certificaciones puede contactarse con:

Diana Prieto
diana.prieto@siemens.com
Cel 3134026757

Hotline Técnica, línea técnica de Digital Industries Division donde obtendrá información detallada acerca de nuestros productos y sistemas, sus características técnicas y manuales de instalación. Usted puede comunicarse con la Hotline Técnica cuando tenga inquietudes relacionadas por ejemplo con:

- * Diagramas de conexión
- * Configuración básica
- * Especificaciones técnicas
- * Selección
- * Dimensionamiento
- * Fallas o alarmas en equipos
- * Compatibilidad entre equipos
- * Comunicaciones entre equipos

Hotline Técnica

Línea Gratuita Nacional: 01 8000 518 884 Opción 1
En Bogotá: 571.294 2323 Opción 1
support.aan.automation@siemens.com
www.siemens.com/aan/hotlinetecnica

Centro de Reparaciones/ Repuestos/ Garantías

Línea Gratuita Nacional: 01 8000 518 884 Opción 2
En Bogotá: 571.294 2323 Opción 2
soporte.producto.col@siemens.com

Customer Assistance Support CAS

Para obtener asesoría de nuestros agentes, información acerca de niveles de inventario de nuestro portafolio de productos, seguimiento a pedidos, entregas de material, facturación, estados de cartera, entre otros, contáctese a través de las líneas:

Línea Fuera de Bogotá: 01 8000 520005

Línea Bogotá: 294 2550

Línea Fax Fuera de Bogotá: 01 8000 520006

Línea de Fax Bogotá: 294 2545

cas.andina.col@siemens.com



Siemens S.A.

Digital Industries
Autopista Medellín
Km. 8.5, costado sur
Tenjo - Colombia
Tel: 571. 294 2400
Fax: 571. 294 2254

www.siemens.com.co



Sitrain Colombia
(Capacitaciones Siemens)



@SiemensColombia

A manera simplemente informativa y sin que la información aquí presentada se entienda como promesa unilateral para la celebración de un negocio jurídico futuro, nos permitimos presentar a ustedes la siguiente lista de precios de nuestros productos. Los precios y/o productos contenidos en el presente documento, podrán ser modificados en cualquier tiempo por Siemens, sin necesidad de aviso previo.

Con el fin de brindarle una mejor atención a sus felicitaciones, quejas, reclamos y sugerencias ponemos a su disposición el siguiente correo electrónico: customercare.col@siemens.com

Impreso en Colombia

Junio 2021