

# Nastavení pro koncového uživatele regulátorů

## RVP 75.230 , RVP45.130 a RVP 45.500

### Nastavení provozních hodnot

Funkce	Tlačítko STANDARD	Základní nastavení	Rozlišení	Rozsah nastavení resp.ukazování	RVP 75.230	RVP 45.130	RVP 45.500
ŽH - teploty prostoru normální (TEMP ☀)	20°C	20°C	0,5°C	14...26°C	ano	ano	ano
ŽH - teploty prostoru snížené (TEMP ☁)	14°C	14°C	0,5°C	8...20°C	ano	ano	ano
ŽH - teploty užitkové vody (TEMP ☹)	55°C	55°C	0,5°C	8...60°C nebo 8...80°C	ano	ne	ne
ŽH - teploty prostoru proti zamrznutí (TEMP ❄)	10°C	10°C	0,5°C	4...20°C	ano	ano	ano
Přepínání teploty léto/zima (TEMP ↕)	17°C	17°C	0,5°C	8...30°C	ano	ano	ano
Strmost topné křivky Topný okruh 1 (ADAPT 1)	15°C 1) 8°C 2)	15°C	0,5°C	0...39,5°C	ano	ano	ano
1) Radiátorové a konvekt. topení 2) Podlahové topení							
Strmost topné křivky Topný okruh 2 (ADAPT 2)	-	0°C	0,5°C	0...39,5°C	ano	0	0
Druh provozu	-	AUTO		☹ AUTO ☹ ☹ ☹	vše	bez	TUV
Prázdninový program	-	0	1 den	0...255dnů	ano	ano	ano
Den/Čas (DAY/TIME)	-	-	1 min	1 týden	ano	ano	ano

### Základní nastavení - týdenní program 1

#### - týdenní program 2 (pouze pro RVP 75.230)

		Doba využití 1 (hod:min)	Doba využití 2 (hod:min)	Doba využití 3 (hod:min)
Den 1	Začátek	6:00	-	-
	Konec	22:00	-	-
Den 2	Začátek	6:00	-	-
	Konec	22:00	-	-
Den 3	Začátek	6:00	-	-
	Konec	22:00	-	-
Den 4	Začátek	6:00	-	-
	Konec	22:00	-	-
Den 5	Začátek	6:00	-	-
	Konec	22:00	-	-
Den 6	Začátek	6:00	-	-
	Konec	22:00	-	-
Den 7	Začátek	6:00	-	-
	Konec	22:00	-	-

Standartní hodnoty: Doba využití Po až Ne, vždy od 6:00 do 22:00 hod.

### Pokyny

- Základní nastavení je realizováno ve výrobním závodě.
- Standartní hodnoty nejde změnit. Jejich zpětné nastavení je možno následujícím způsobem:

### Nastavení

TEMP

ADAPT

PROG



Krátce stisknout jedno tlačítko pro hodnoty, které chceme standartně nastavit  
cca na 5s stiskněte, až se zobrazí čas nebo teplota kotle



STANDARD

# Nastavení pro kvalifikované pracovníky regulátorů RVP 75.230 , RVP 45.130 a RVP 45.500

Č. Funkce	Základní nastavení	Rozlišení	Rozsah nastavení resp. ukazování	RVP75.230	RVP 45.130	RVP45.500	Poznámky
1 Typ topného systému topný okruh 1 0=konvektorové, 1=radiátorové, 2=podlahové	1	1	0...2	ano	ano	ano	
2 Volba týdenního programu pro topný okruh 2 0=týdenní program 2, 1=týdenní program 1	1	1	0/1	ano	ne	ne	
3 Typ budovy 0=masivní, 1=lehká	1	1	0/1	ano	ano	ano	
4 Max. tepl. topné vody topný okruh 1 (TVmax1)	80°C	1K	8...95°C	ano	ano	ano	
5 Max. tepl. topné vody topný okruh 2 (TVmax2)	80°C	1K	8...95°C	ano	ne	ne	
6 Působení přístroje s/bez prostorového čidla na topný okruh 1 0=bez, 1=s	1	1	0/1	ano	ano	ano	
7 Zap/vyp časové optimalizace topný okruh 1 0=neúčinná, 1=účinná	1	1	0/1	ano	ano	ano	
8 Adaptace topných křivek topný okruh 1 0=neúčinná, 1=účinná	1	1	0/1	ano	ano	ano	
9 Působení přístroje s/bez prostorového čidla na topný okruh 2 0=bez, 1=s	1	1	0/1	ano	ne	ne	
10 Zap/vyp časové optimalizace topný okruh 2 0=neúčinná, 1=účinná	1	1	0/1	ano	ne	ne	
11 Adaptace topných křivek topný okruh 2 0=neúčinná, 1=účinná	1	1	0/1	ano	ne	ne	
12 Program TUV Příprava TUV Řízení cirk. čerpadla				ano	ne	ne	
0=týdenní program 2							
1= standard							
2= 24 h/den							
3= standard							
13 Počet příprav TUV při standard 0=1krát/den, 1=vícekrát/den	1	1	1/0	ano	ne	ne	

## 1. Nastavení parametrů závislých na zařízení

1.1 Funkce č. 1 ... 23 se vyvolá opakovaným současným stisknutím tlačítka  a 

1.2 Vložení požadovaných dat nebo kódu tlačítkem  a 

1.3 Nastavovací mód lze opustit stiskem libovolného tlačítka pro druh provozu

14	Přirazení releového výstupu Q2 0 = čerpadlo topného okruhu 2 1 = cirkulační čerpadlo 2 = topná spirála 3 = čerpadlo ochozu kotle 4 = čerpadlo kotle 1 5 = podávací čerpadlo	1	1	0...5	ano	ne	ne
15	Přirazení releového výstupu K6 0 = čerpadlo topného okruhu 2 1 = cirkulační čerpadlo 2 = topná spirála 3 = čerpadlo ochozu kotle 4 = čerpadlo kotle 1 nebo 2 5 = podávací čerpadlo	1	1	0...5	ano	ne	ne
16	Bus - adresa regulátoru 0 = neúčinná 1...7 = RVP 45.500 ve spojení s RVP 75.230 nebo dalšími RVP 45.500 (pro RVP 45.500) 7 = RVP75.230 ve spojení s RVL55 15 = RVP75.230 ve spojení s RVP45.500 (pro RVP 75.230) 15 = RVP 45.500 ve spojení s dalšími RVP45.500 není-li žádný RVP 75.230	0	1	0...15	ano	ne	ano podrobnosti viz. „Vysvětlení funkcí“
17	-	-	-	-	-	-	-
18	-	-	-	-	-	-	-
19	-	-	-	-	-	-	-
20	Min. teplota topné vody topný okruh 1 (TVmin I)	8°C	1K	8...95°C	ano	ano	ano
21	Diference spínání prostor (SDR) 0 = funkce neúčinná	4	(I=0,25K)	0...15	ano	ano	ano
22	Přepínání pořadí kotlů při zdvojení kotlů 0 = neúčinné, 1 = účinné	0	1	0/1	ano	ne	ne
23	Zvýšení min. meze teploty kotle (TK min)	hodnota z výroby	2K	hodnota z výroby +0...30K max.95°C	ano	ano	ne

## 2. Vysvětlení funkcí

**Funkce 1:** Topný systém, topný okruh 1

Kód 0: Konvektory, ve výrobním závodě je nastavena min. teplotní diference (KONV) mezi TV a TR.

Kód 1: Radiátory nebo topná tělesa.

Kód 2: Podlahové topení. Standardní hodnota strmosti topných křivek topného okruhu 1 (Adapt 1) je nastavena na 8. Ve výrobním závodě nastavené max. časy pro časovou optimalizaci zapínání a vypínání (tEmax, tAmax) jsou vnitřně zdvojnásobené.

**Funkce 2:** Volba týdenního programu pro topný okruh 2

Kód 0: Týdenní program 2.

Kód 1: Týdenní program 1.

**Funkce 3:** Typ budovy

Kód 0: Pro masivní budovy, podíl aktuální venkovní teploty činí 50%.

Kód 1: Pro lehké budovy, podíl aktuální venkovní teploty činí 75%.

**Funkce 4:** Maximální mez teploty topné vody, topný okruh 1 (TVmax1)

Omezení max. teploty je nezávislé na tom, zda topný okruh 1 je směšovací nebo s čerpadlem. Omezení nemá funkci ochrannou, jak je to vyžadováno např. u podlahového topení.

**Funkce 5:** Maximální mez teploty topné vody, topný okruh 2 (Tvmax2)

Omezení nemá funkci ochrannou, jak je to vyžadováno např. u podlahového topení.

**Funkce 6:** Působení přístroje s/bez prostorového čidla na topný okruh 1

Kód 0: Bez prostorového čidla teploty. Připojené čidlo je neúčinné.

Kód 1: S prostorovým čidlem teploty.

**Funkce 7:** Zap/vyp časové optimalizace pro topný okruh 1

Kód 0: funkce neúčinná

Kód 1: funkce účinná, bez čidla prostorové teploty. pouze časová optimalizace zap

**Funkce 8:** Adaptace topných křivek, topný okruh 1

Kód 0: funkce neúčinná

Kód 1: funkce účinná, ale pouze s čidlem teploty prostoru (viz funkce 6).

**Funkce 9:** Působení přístroje s/bez prostorového čidla na topný okruh 2

Kód 0: Bez prostorového čidla teploty. Připojené čidlo je neúčinné.

Kód 1: S prostorovým čidlem teploty.

**Funkce 10:** Zap/vyp časové optimalizace pro topný okruh 2

Kód 0: Funkce neúčinná.

Kód 1: Funkce účinná, bez čidla prostorové teploty pouze časová optimalizace zap.

**Funkce 11:** Adaptace topných křivek topný okruh 2

Kód 0: Funkce neúčinná.

Kód 1: Funkce účinná, ale pouze s čidlem teploty prostoru (viz funkce 9).

**Funkce 12:** Program TUV

Nastavení je kombinací dvou funkcí:

- příprava TUV

- řízení cirkulačního čerpadla

Kód 0: Příprava TUV a řízení cirkulačního čerpadla dle týdenního programu 2.

Kód 1: Příprava TUV a řízení cirkulačního čerpadla dle standardu.

Kód 2: Příprava TUV průběžně, řízení cirk. čerpadla dle týdenního programu 2.

Kód 3: Příprava TUV dle standardu, řízení cirk. čerpadla dle týdenního programu 2.

**Příprava TUV dle standardu znamená:**

Příprava TUV probíhá před začátkem topení, a to dle nastavení (funkce 13) 1h nebo 2,5h.

- standard, příprava TUV jedenkrát/den;
- začátek: 2,5h před prvním začátkem vytápění dle týdenního programu 1 nebo 2 (vč. časové optimalizace)
- konec: první začátek vytápění dle týdenního programu 1 nebo 2 (vč. časové optimalizace)
- standard, příprava TUV vícekrát/den:
- začátek: 1h před prvním začátkem vytápění dle týdenního programu 1 nebo 2 (vč. časové optimalizace)
- konec: poslední vypnutí vytápění dle týdenního programu 1 nebo 2

### Řízení cirkulačního čerpadla dle standardu znamená:

Cirkulační čerpadlo běží během doby využití dle týdenního programu 1 a 2.

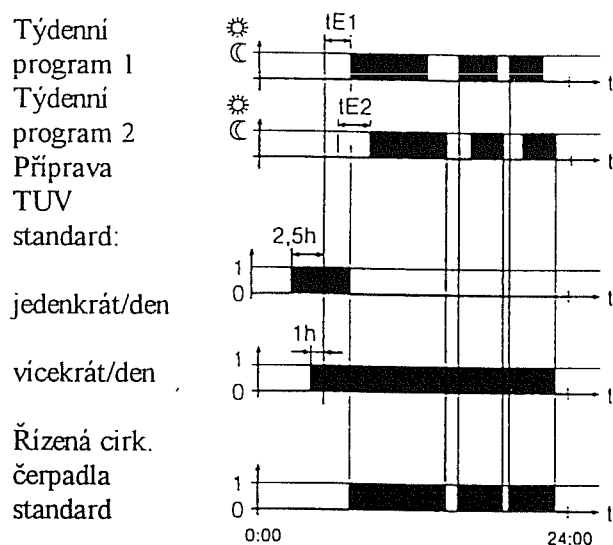

Obr. 1 Program přípravy TUV - standard

tE1 optimalizace zapnutí pro topný okruh 1

tE2 optimalizace zapnutí pro topný okruh 2

Pokyn: Týdenní program je brán v úvahu pouze tehdy, pokud je topný okruh 2 řízen dle týdenního programu 2.

### Funkce 13: Počet příprav TUV standard

Kód 0: Jedenkrát/den. Vhodné pro objemné zásobníky TUV (celodenní)

Kód 1: Vícekrát/den. Vhodné pro malé zásobníky TUV.

### Funkce 14: Přiřazení releového výstupu Q2

Kód 0: Čerpadlo topného okruhu 2.

Kód 1: Cirkulační čerpadlo TUV.

Kód 2: Topná elektrická spirála pro přípravu TUV v letním období.

Kód 3: Čerpadlo ochozu kotle.

Kód 4: Čerpadlo kotle 1. Při zdvojení kotlů s přepínáním jejich pořadí musí být čerpadlo kotle 1 přiřazeno výstupu Q2.

Kód 5: Podávací čerpadlo (viz funkce 16).

### Funkce 15: Přiřazení releového výstupu K6

Kód 0: Čerpadlo topného okruhu 2.

Kód 1: Cirkulační čerpadlo TUV.

Kód 2: Topná elektrická spirála pro přípravu TUV v letním období.

Kód 3: Čerpadlo ochozu kotle.

Kód 4: Čerpadlo kotle 1 nebo 2. Při zdvojení kotlů s přepínáním jejich pořadí musí být čerpadlo kotle 2 přiřazeno výstupu K6.

Kód 5: Podávací čerpadlo (viz funkce 16).

Pokyn ke kódu 4: Čerpadlo kotle 1 lze připojit také na výstup K6. Výstup Q2 pak může sloužit např. pro oběhové čerpadlo topného okruhu 2.

**Funkce 16:** Bus adresa regulátoru

Regulátor RVP 75.230

Kód 0: Komunikace neúčinná.

Kód 1: Při spojení s centrálou budovy SYNERGYR, od V2.0.

Kód 7: Při spojení s regulátorem RVL55.

Kód 15: Při spojení s regulátorem RVP45.500

Regulátor RVP 45.500

Kód 0: Komunikace neúčinná

Kód 1...7 : RVP 45.500 ve spojení s RVP 75.230 nebo dalším zónovým regulátorem RVP 45.500

Kód 15 : Ve spojení s dalšími zónovými regulátory, není-li žádný RVP 75.230, na jednom RVP 45.500 musí být nastaven kód 15

Regulátor 45.130

nemá komunikaci !

**Komunikace přes Bus**

Prostřednictvím dvoudrátové sběrnice může komunikovat až 8 regulátorů. Přenášen je údaj o spotřebě tepla, omezeních a vnější teplotě. Každý regulační okruh (spojení) musí mít připojeno alespoň jedno čidlo vnější teploty. Regulátor, který nemá připojeno čidlo teploty, přejímá hodnotu teploty od regulátoru s nejbližší nižší Bus adresou.

**Funkce 20:** Minimální teplota topné vody, topný okruh 1 (T<sub>vmin1</sub>)

Nastaveno 8°C: Funkce neúčinná.

Nastaveno 9...95 °C: Funkce účinná, jakmile je nahřán topný okruh 1.

**Funkce 21:** Diference spínání prostor (SDR)

Nastavení 0: Funkce neúčinná.

Nastavení 1...15:  $SDR = 0,5...4K$ 

Bod vypnutí čerpadla topného okruhu při:

$$TR_x = TR_w + \text{nastavení} \times 0,25 K$$

Bod zapnutí čerpadla topného okruhu při:

$$TR_x = TR_w - 0,25 K$$

Např.: Nastavení 4

ŽH prostorové teploty ( $TR_w$ ) = 20°C

Čerpadlo vypne při teplotě:

$$TR_x = 20^\circ C + 4 \times 0,25 K = 21^\circ C$$

Čerpadlo vypne při teplotě :

$$TR_x = 20^\circ C - 0,25 K = 19,75^\circ C$$

Funkce je účinná pouze na čerpadla topných okruhů s čidlem teploty prostoru (viz funkce 6 a 9).

**Funkce 22:** Přepínání pořadí kotlů při zdvojení kotlů

Kód 0: Funkce neúčinná.

Kód 1: Funkce účinná. Vlivem přepínání kotlů dochází k vyrovnání jejich provozního využití (provozních hodin).

**Funkce 23:** Zvýšení min. meze teploty kotleFunkce umožňuje přestavení, ve výrobním závodě nastavené, hodnoty  $T_{kmin max}$  o 30°C.

Nově nastavená hodnota je zobrazena.

### 3. Možnosti zapojení regulačního okruhu

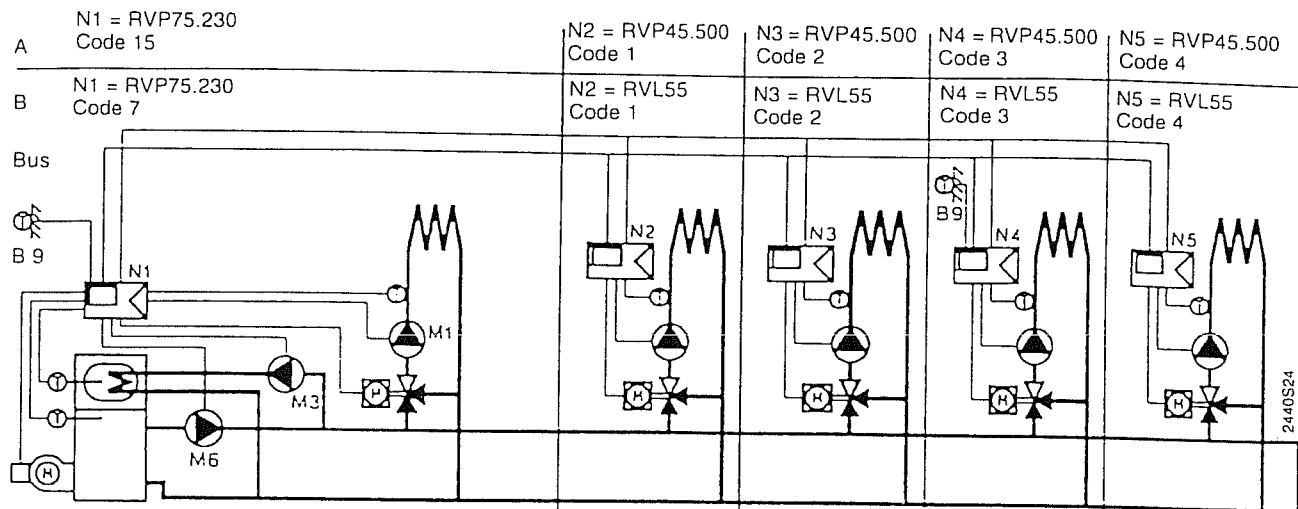

Obr. 2 Příklad možnosti zapojení regulačního okruhu.

A Regulator RVP75.230 pro kotel, zónu 1 a přípravu TUV ve spojení se čtyřmi zónovými regulátory RVP45.00  
 B Regulator RVP75.230 pro kotel, zónu 1 a přípravu TUV ve spojení se čtyřmi zónovými regulátory RVL55

Pokyn: N1, N2 a N3 regulují dle čidla větší (venkovní) teploty regulatoru N1, regulator N4 a N5 reguluje dle čidla větší teploty regulatoru N4.

#### Podmínky regulačního okruhu

- regulator RVP75.230 pracuje jako regulator kotle a současně i jako zónový regulator spolu s dalšími až sedmi regulátory RVP45.500 nebo až šesti RVL55
- směs RVP45.500 a RVL55 není přípustná
- v regulačním okruhu s RVP45.500 musí mít RVP75.230 kód adresy 15  
 v regulačním okruhu s RVL55 musí mít RVP75.230 kód adresy 7 a RVL55 kód adresy 1

### 4. Topné křivky

#### 4.1 Určení strmosti

- zanesete do diagramu větší teplotu pro danou zónu (svisle)
- zanesete do diagramu max. teplotu topné vody (vodorovně)
- strmost lze pak odečíst v průsečíku

Např.: větší teplota (normální): -10°C  
 max. teplota topné vody: 55°C  
 odečtená strmost 12,5

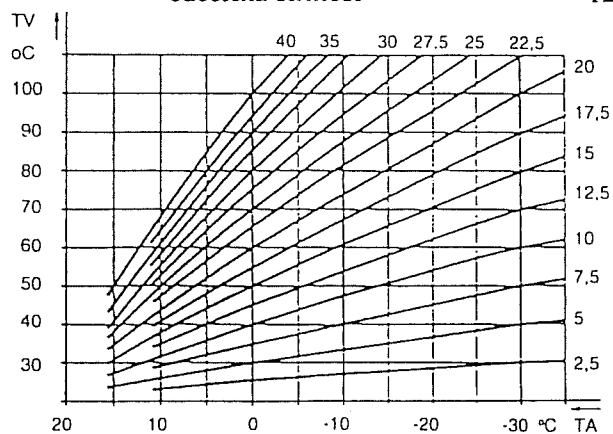

Obr. 3 Diagram topných křivek

TA větší teplota

TV teplota topné vody

Pokyn: Efektivní hodnota strmosti je 10x menší.  
Např. 12,5 - -> 1,25

## 4.2 Nastavení strmosti

Topný okruh 1

**ADAPT** krátce stiskněte, zobrazí se ADAPT1, pomocí **-** a **+** nastavte určenou hodnotu

Topný okruh 2 (RVP 75.230)

**ADAPT** na cca 5 s stiskněte, zobrazí se ADAPT2, pomocí **-** a **+** nastavte určenou hodnotu

Pokyn: Pokud topný okruh 2 není použit, musí být ADAPT2 = 0

## 5. Test relé a čidel

Pro ulehčení uvedení zařízení do provozu a hledání závad je regulátor vybaven možností testovat relé a čidla. Tímto lze zkontrolovat vstupy a výstupy regulátoru.

### 5.1 Test čidla

Pomocí otestování čidla lze rychle a jednoznačně stanovit, zda je čidlo připojeno, zkratováno nebo přerušeno.

**TEMP** vícekrát stiskněte do zobrazení TEMP 1 (nejdříve je zobrazena ŽH teploty)

Zobrazení	Svorky
TEMP 1 Teplota kotle SH (TKx)	B2
TEMP 2 Teplota TUV SH (TBWx)	B3
TEMP 3 Teplota topné vody SSH (TVx)	B1
TEMP 4 Aktuální vnější teplota (Takt)	B9
TEMP 5 Teplota zpátečky do kotle (TKRx)	B7
TEMP 6 Teplota spalin SH (TGx)	B7
TEMP 7 Teplota prostoru okruh 1 SH (TRx1)	B5
TEMP 8 Teplota prostoru okruh 2 SH (TRx2)	B6
TEMP 9 Teplota spalin maximum	B7
TEMP...--- = čidlo přerušeno nebo nepřipojeno	...
TEMP...000 = zkrat čidla	...

SH skutečná (naměřená) hodnota

Opuštění testovacího módu:

- stiskněte libovolné tlačítko pro volbu druhu provozu nebo
- automaticky po cca 8 min.

Pokyn: Max. hodnota teploty spalin (Temp 9) je po volbě funkce čištění komína automaticky nastavena zpět na 50°C.

### 5.2 Test relé

Pomocí testu relé lze otestovat jednotlivé reléové výstupy.

**⏏** a **⏏** současně stiskněte  
na displeji se objeví znak „A“, který signalizuje aktivní stav testovacího módu.







# Nastavení pro OEM regulátorů RVP 75.230, RVP 45.130 a RVP 45.500





Nastavení na OEM úrovni lze provést pouze s pomocí Tool !

## 1. Nastavení regulace teploty kotle

Č.	Funkce	Základní nastavení	Rozlišení	Rozsah nastavení resp. ukazování	RVP 45.130	RVP 45.500	Poznámky
1	Nejnižší hodnota teploty kotle - min. mez (TKmin) (hodnota může být na úrovni pro kvalifikované pracovníky zvýšena o max. 30 K)	40°C	0,5°C	8...95°C	ano	ano	ne
2	Nejvyšší teplota kotle - max. mez (TKmax)	80°C	0,5°C	4...120°C	ano	ano	ne
3	Diference zapnutí kotle (SOK)	8 K	1 K	0...15 K	ano	ano	ne
4	Převýšení teploty kotle UEM) vůči ŽH teploty topné vody (směšovací okruh nebo Bus)	10 K	1 K	0...15 K	ano	ano	ne
5	Převýšení teploty kotle (UEBW) vůči ŽH teploty užitkové vody	16 K	2 K	0...30 K	ano	ne	ne
6	Min. doba provozu hořáku, když č.12 nastavení a) nebo b)	192s	32s	0...480s	ano	ano	ne
7	D-složka, když č. 12 nastavení c)	8	1	0...15	ano	ne	ne
8	Doba zpoždění 2. stupně hořáku celkové zesílení, když č.12 nastavení c)	8min	2min	0...30min	ano	ne	ne
9	Doba běhu čerpadla po vypnutí hořáku	5min	1min	0...15min	ano	ano	ne
10	Koeficient pro odlehčení kotle, omezení min. teploty vratné vody a přípravu TUV (FKAE)	8	1	0...15	ano	ano	ne
11	Teplota vratné vody kotle - min. mez (TKRmin). Pokyn: Pokud min. mez působí na směšovací okruh, musí být TKmin nastavena dostatečně vysoko!	55°C	0,5 K	8...95°C	ano	ano	ne
12	Diference zapínání čerpadla ochozu (SDBP) Typ hořáku: a) jednostupňový b) dvoustupňový c) modulární	6 K	1 K	0...15 K	ano	ne	ne
13	Odlhčení kotle při naběhu: a) bez odlhčení b) účinné pouze pro přípravu TUV c) účinné pouze pro topný okruh d) účinné pro všechno				ano	ano	ne

Opětovaným a současným stiskem tlačítek  a  jsou spínána jednotlivá relé.

Zobrazení	Sepnuto relé	Způsobí
A	Aktivní testovací mód relé	
A 	Q1 V tomto stavu možno sepnout: Y1 pomocí  Y2 pomocí 	Čerp. 1 ON  Otv. směšovač Zav. směšovač
A 	Q2	Čerpadlo nebo el. spirála ON 1)

A 	Q3	Čerpadlo TUV
A 	K6	Čerpadlo nebo el. spirála ON 1)
A 	K4	Hořák (st.) 1 ON
A 	K4/K5	Hořák (st.) 2 ON

1) viz funkce 14. resp. 15

Opuštění módu testu relé:

- stiskněte libovolně tlačítko pro volbu druhu provozu nebo
- automaticky po cca 8 min.

Pokyn: Svorky Y2 jsou vždy pod napětím, když není Q1 sepnuto.





## 6. Zobrazení provozních hodin hořáku a počtu startů

Stav počítadel lze zobrazit následovně:



na cca 5 s stiskněte, je zobrazen   a počet provozních hodin hořáku stupeň 1 / kotel 1



opětovně krátce stiskněte, je zobrazen   a počet startů hořáku stupeň 1 kotel 1 **nebo**   a počet provozních hodin hořáku kotel 2 (pokud je aktivní přepínání kotlů)

Rozsah zobrazení: 0...32'767 (h)

Desítky tisíc jsou ukazovány v části pro zobrazení programu topení (sloupce).

Např. 13'168 provozních hodin kotel 2

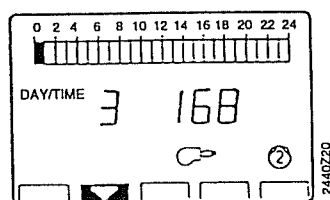

Opuštění módu:

- stiskněte libovolné tlačítko pro volbu druhu provozu nebo
- automaticky po cca 8 min.

14	Ovládání čerpadla ochozu a) paralelně s hořákem b) teplotou vratné vody	x				ano	ne	ne
15	Čidlo teploty, připojené na svorku B7: a) teplota spalin - Pt 1000 b) teplota vratné vody - Ni 1000	x				ano	ano	ne
16	Provoz kotle vč. omezení min. teplota (Rkmin): a) kotel najet pouze při požadavku na teplo, TK min působí normálně b) kotel „trvale“ najet, TK působí normálně c) kotel najet pouze při požadavku na teplo, Tkmin se speciální funkcí (prodloužený čas provozu hořáku)	x				ano	ano	ne
17	Provoz kotle s čerpadlem v topném okruhu: a) nastavení shodné s č. 13 a č. 16 b) - odlehčení kotle nepůsobí na topný okruh - kotel najet pouze při požadavku na teplo - Tkmin neúčinná výjima přípravy TUV	x				ano	ano	ne
18	Provoz kotle v průběhu přípravy TUV a) nastavení shodné s č. 16 a č. 17 b) teplota kotle snižena minimálně na Tkmin mimo přípravu TUV nastavení č. 16 a č. 17	x				ano	ne	ne

## 2. Nastavení topného okruhu 1 a 2

19	Min. požadovaná doba provozu topení po přeprnutí meze topení nebo teploty zima/léto na normální teplotu	60min	10min	0 ... 150min		ano	ano	ano
20	Převýšení ŽH teploty prostoru při rychlém zatopení (DTRSA)	5 K	1 K	0 ... 15 K		ano	ano	ano
21	Konstanta pro vliv teploty prostoru (KORR)	4	1	0 ... 15		ano	ano	ano
22	Konstanta pro rychlé odtopení a optimalizaci zapínání bez prostorového čidla teploty (KON)	8	1	0 ... 15		ano	ano	ano
23	Max. doba pro optimalizaci zapínání (tEmax)	100min	10min	0 ... 150min		ano	ano	ano
24	Max. doba pro optimalizaci vypínání (tAmax)	30min	10min	0 ... 150min		ano	ano	ano

## 2.1 Nastavení pouze pro topný okruh 1

25	Min. diference teploty mezi topnou vodou a prostorem při konvektorovém topení (KONV)	6 K	2 K	0...30 K	ano	ano	ano
26	Při funkci 27 a): dif. spínání dvupolohové regulace směšovače	(2 K)	1 K	0...15 K	ano	ano	ano
27	Při funkci 27 b): D-složka pro algoritmus regulátoru směšovače Typ regulace směšovače: a) dvupolohová reg. (pro termopohon) b) třípolohová reg. (pro elektropohon)	4	1	0...15	ano	ano	ano
28	Ochrana zařízení před zamrznutím topného okruhu 1 a) nepůsobí b) působí				ano	ano	ano

## 2.2 Nastavení pouze pro topný okruh 2

29	Ochrana zařízení před zamrznutím topného okruhu 2 a podávacího čerpadla a) nepůsobí b) působí				ano	ne	ne
----	---	--	--	--	-----	----	----

## 3. Nastavení TUV

30	Diference spínání TUV (SDBW)				ano	ne	ne
31	ŽH Legionell funkce	5 K	1 K	0...15 K	ano	ne	ne
32	Rozsah ŽH teploty TUV (TBWw) a) 8...80°C b) 8...60°C	65°C	0,5 K	8...80°C	ano	ne	ne
33	Pouze pro topný okruh 1 s čerpadlem, ohřev realizován s: a) vratným ventilem b) čerpadlem				ano	ne	ne
34	Způsob přípravy - přednost TUV a) avsolutní b) klouzavá c) žádná (paralelní)				ano	ne	ne
35	Legionell funkce a) neúčinná b) účinná				ano	ne	ne

#### 4. Základní nastavení

36	Nedokumentováno								
37	Nedokumentováno								
38	Displej zobrazuje trvale:								
	a) čas								
	b) teplotu kotle								

x

#### 5. Veličiny adaptivní regulace

Mikroprocesorový regulátor mění hodnoty některých veličin ve smyslu adaptivní regulace (učícího se systému). Jejich kontrolu lze provést pomocí Tool. Základní nastavení (hodnoty) představují výchozí stav pro učící se systém.

##### 5.1 Adaptivní veličiny optimalizace doby zap/vyp pro topný okruh 1

39	Gradient optimalizace zapnutí	60min/K	1,25min/K	0...319min/K					
40	Předpokládaný okamžik vypnutí	10min	10min	0...150min					

##### 5.2 Adaptivní veličiny topné křivky pro topný okruh 1

41	Cizí teplo (QS)	0	1/8 K	-2...4°C					
42	Citlivost adaptace 1 (ZAF1)	15	1	1...15					
43	Citlivost adaptace 2 (ZAF2)	15	1	1...15					

##### 5.3 Adaptivní veličiny optimalizace doby zap/vyp pro topný okruh 2

44	Gradient optimalizace zapnutí	60min/K	1,25min/K	0...319 min/K					
45	Předpokládaný okamžik vypnutí	10min	10min	0...150min					

#### 5.4 Adaptivní veličiny topné křivky pro topný okruh 2

46	Cizí teplo (QS)	0	1/8 K	-2...4°C	ano	ne	ne
47	Citlivost adaptace 1 (ZAF1)	15	1	1...15	ano	ne	ne
48	Citlivost adaptace 2 (ZAF2)	15	1	1...15	ano	ne	ne

#### 5.5. Provozní hodiny / počet startů hořáku

49	Provozní hodiny hořáku stupeň 1 / kotel 1	0	1	0...32'767 h	ano	ano	ne
50	Počet startů hořáku stupeň 1 / kotel 1	0	1	0...32'767	ano	ano	ne

Pozn. k 50: Pokud je u RVP75.230 aktivní přepnutí na druhý kotel, vztahují se údaje provozní hodiny hořáku ke kotli 2

Zpracováno : Landis & Gyr (CZ) spol. s r.o. , 8/1996