

SIEMENS

Ingenuity for life

Fiyat Listesi Ocak 2019

Endüstriyel otomasyon ve
sürücü teknolojileri

160⁺
yıl

Türkiye'de
Türkiye için

siemens.com.tr

SIEMENS

Ingenuity for life

Elektrik motorları bakım ve onarımında yepyeni bir merkez var!

Dünya çapında üretimini yapmakta olduğumuz elektrik motorlarının servis, bakım ve onarım ağını daha da genişleterek Adana Bakım Onarım Merkezi'mizi kurduk. Adana Bakım Onarım Merkezi'mizdeki, son teknoloji test cihazlarımız ve sarım ekipmanlarımız ile marka, model ve tipten bağımsız olarak elektrik motorları servis, bakım ve onarımında çok geniş bir bölgenin hizmet sağlayıcısı ve çözüm ortağı oluyoruz.

Hizmetlerimiz:

- Markadan bağımsız her türlü AC AG/OG, DC motorun ve jeneratörün komple bakım, onarım ve sarım hizmetleri sahada servis, süpervizörlük ve devreye alma hizmetleri
- Komple Servis Bakım Anlaşması
- Motor Yönetim Programı
- Motor ve Redüktör Durum İzleme Hizmetleri
- Tüm Siemens / Flender Redüktörlerin servisleri ve yedek parça temini
- Winergy rüzgar türbini redüktörlerinin servisi ve yedek parça temini
- İstanbul Montaj Merkezi'mizden stoktan teslim motorlu redüktör temini
- Siemens sürücülerin her türlü bakım, onarım ve yedek parça temini

Call Center: 444 0 747

160⁺
yıl

Türkiye'de
Türkiye için

siemens.com.tr/motorbakim



İçindekiler

Simotics AC Motorlar - IE2 Yüksek Verimli

AC Motorlar B3 - Ayaklı	05
AC Motorlar B5 - Flanşlı	06
AC Motorlar B14 - Flanşlı	07

Simotics AC Motorlar - IE3 Süper Yüksek Verimli

AC Motorlar B3 - Ayaklı	08
AC Motorlar B5 - Flanşlı	09
AC Motorlar B14 - Flanşlı	10

Kaplinler

Flender Elastik Kaplinler	12
Flender Dişli Kaplinler	21
Flender Çelik Kaplin Lamelleri	22
Flender Hidrolik Kaplinler	25

Hareket Kontrol Ürünleri

Sinogear Redüktörlü Motor Ailesi	26
Sinamics Seçim Tablosu	28
Sinamics V20 Hız Kontrol Cihazları	29
Sinamics G120C Kompakt Hız Kontrol Cihazları	30
Sinamics G120 Modüler Seri İdeal Seçim Tablosu	28
Sinamics G120 Kontrol Üniteleri ve Aksesuarlar	31
Sinamics G120 Fan, Pompa ve Kompresör Uygulamaları İçin Sürücüler	32
Sinamics G120 Makine ve Proses Uygulamaları İçin Sürücüler	33
Sinamics G120 Rejenaratif Uygulamalar İçin Sürücü	36
Sinamics G130	37
SINAMICS DCM - Hız Kontrol Cihazları	39
Sinamics V90 Servo Sürücü Sistemi	41
Sinamics S110 ve S120 Kompakt Sürücü Üniteleri	47
Sinamics S120 Modüler Sürücü Sistemi	49
Sinamics S110 ve S120 için Servo Motor Kablolari	51
Simotics 1FK7 Drive-Cliq li Servo Motorlar	52
Simotics 1FG1 Redüktörü Servo Motorlar	54
Simotics 1PH8 Kare Gövde Asenkron Motorlar	56

Otomasyon Cihazları

SIMATIC RFID Sistemleri	60
2D (Karekod) Okuma Sistemleri	84
SIPLUS HCS Isıtma Kontrol Sistemleri	86
SITOP Güç Kaynakları	88
LOGO! Lojik Modülleri	91
SIMATIC S7-1200	93
SIMATIC HMI Operatör Paneller	93
SIMATIC TIA PORTAL HMI Yazılımları	100
SIMATIC WinCC Scada V7	105
SIMOTION Hareket Kontrol Üniteleri	121
SIMATIC S7-1500 Teknoloji CPU	121
SIMATIC S7-300	120
SIMATIC S7-400	125
SIMATIC S7-1500	129
SIMATIC ET200SP Open Controller	133
SIMATIC Yazılım Paketleri	134
SIMATIC SAFETY	136
SIRIUS SAFETY	140
SIMATIC ET200 Dağıtılmış Giriş-Çıkış	141
SIMATIC TOP Connect	151
SIMATIC NET Haberleşme Sistemleri	156

SIMATIC Programlama Cihazları	171
SIMATIC Endüstriyel Bilgisayarlar ve Monitörler	159

SIMATIC Endüstriyel Bilgisayar ve Monitörler

SIMATIC Endüstriyel Panel PC'ler	179
SIMATIC Endüstriyel Rack PC'ler	180
SIMATIC Endüstriyel Box PC'ler	185
SIMATIC Endüstriyel PC Yazılım Paketleri	209

Diğer Bilgiler

Önemli Notlar	212
Sertifikalar	230
Bölge Adresleri / Partnerlerimiz	

SIEMENS

Ingenuity for life

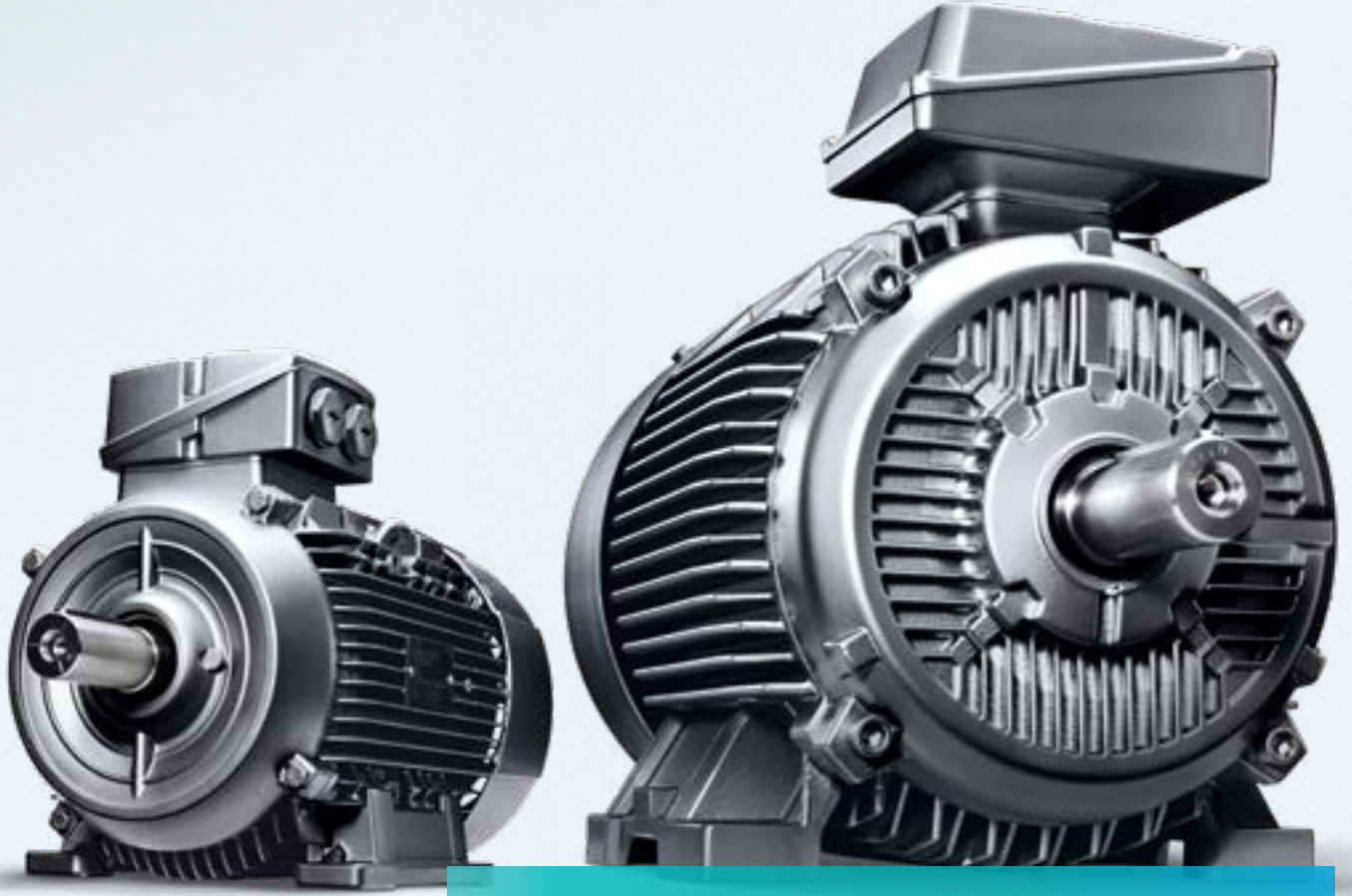

SIMOTICS

Sanayideki tüm sektörlerin ihtiyacını karşılayabilen komple ürün ailesi

Siemens, elektrik motorlarını 100 yılı aşkın bir süredir sürekli geliştirerek üretmektedir. Günümüzde sanayide ihtiyaç duyulan tüm uygulamalara, güç ve performans gereksinimlerine, rakip tanımayan ölçüdeki geniş ürün yelpazemiz ile hizmet ve çözümler sunmaktayız. SIMOTICS ürün ailemiz, yüksek verimli AC motorlarımızı, hareket kontrolü motorlarımızı, doğru akım motorlarımızı ve orta gerilim motorlarımızı kapsamaktadır. Bugün, tüm bu açıklamalarımız doğrultusunda, bu derecede büyük kapsama sahip elektrik motorları ailemizi, tek bir isim çatısı altında birleştiriyoruz: SIMOTICS. Siemens SIMOTICS AC Motor Ailesi olarak 0,18 kW'tan başlayarak alçak gerilimde 1MW'a kadar, sanayinin tüm kollarındaki uygulamalara tam performansta çözümler sunuyoruz. Batı Avrupa menşeli IP55 koruma sınıfı IE2 Yüksek Verimli ve IE3 Süper Yüksek Verimli SIMOTICS AC Motor Ailemiz ile müşterilerimizin tüm ihtiyaçlarına en uygun çözümleri sunuyoruz.

Call Center: 444 0 747



siemens.com.tr/AC-Motorlar

SIMOTICS AC Motor Ailesi

IE2 Yüksek Verimli AC Motorlar

Güç kw	Sipariş No	Birim Fiyatı Euro/Adet	Sipariş No	Birim Fiyatı Euro/Adet	Sipariş No	Birim Fiyatı Euro/Adet
--------	------------	------------------------	------------	------------------------	------------	------------------------

IE2 3 Faz'lı Sincap Kafesli, Tam Kapalı (IP 55), B3-Ayaklı Asenkron AC MOTORLAR

Batı Avrupa Menşeli

230VD / 400VY, 50 Hz

400VD / 690VY, 50 Hz

	2K-3000 d/dak.		4K-1500 d/dak.		6K-1000 d/dak.	
0.18	1LE1001-0BA22-2AA4	70,-	1LE1001-0BB32-2AA4	75,-		
0.25	1LE1001-0BA32-2AA4	74,-	1LE1001-0CB22-2AA4	79,-		
0,37	1LE1001-0CA22-2AA4	75,-	1LE1001-0CB32-2AA4	83,-	1LE1001-0DC22-2AA4	85,-
0,55	1LE1001-0CA32-2AA4	84,-	1LE1001-0DB22-2AA4	84,-	1LE1001-0DC32-2AA4	98,-
0,75	1LE1001-0DA22-2AA4	88,-	1LE1001-0DB32-2AA4	92,-	1LE1001-0EC02-2AA4	112,-
1,1	1LE1001-0DA32-2AA4	97,-	1LE1001-0EB02-2AA4	108,-	1LE1001-0EC42-2AA4	138,-
1,5	1LE1001-0EA02-2AA4	114,-	1LE1001-0EB42-2AA4	126,-	1LE1001-1AC42-2AA4	160,-
2,2	1LE1001-0EA42-2AA4	147,-	1LE1001-1AB42-2AA4	154,-	1LE1001-1BC22-2AA4	204,-
3	1LE1001-1AA42-2AA4	172,-	1LE1001-1AB52-2AA4	181,-	1LE1001-1CC02-2AA4	253,-
4	1LE1001-1BA22-2AA4	207,-	1LE1001-1BB22-2AA4	218,-	1LE1001-1CC23-4AA4	312,-
5,5	1LE1001-1CA03-4AA4	261,-	1LE1001-1CB03-4AA4	277,-	1LE1001-1CC33-4AA4	393,-
7,5	1LE1001-1CA13-4AA4	329,-	1LE1001-1CB23-4AA4	351,-	1LE1001-1DC23-4AA4	497,-
11	1LE1001-1DA23-4AA4	456,-	1LE1001-1DB23-4AA4	463,-	1LE1001-1DC43-4AA4	672,-
15	1LE1001-1DA33-4AA4	597,-	1LE1001-1DB43-4AA4	597,-	1LE1001-1EC43-4AA4	867,-
18,5	1LE1001-1DA43-4AA4	713,-	1LE1001-1EB23-4AA4	720,-	1LE1001-2AC43-4AA4	1.030,-
22	1LE1001-1EA23-4AA4	809,-	1LE1001-1EB43-4AA4	813,-	1LE1001-2AC53-4AA4	1.268,-
30	1LE1001-2AA43-4AA4	1.070,-	1LE1001-2AB53-4AA4	1.075,-	1LE1501-2BC23-4AA4	1.715,-
37	1LE1001-2AA53-4AA4	1.357,-	1LE1501-2BB03-4AA4	1.364,-	1LE1501-2CC23-4AA4	2.077,-
45	1LE1501-2BA23-4AA4	1.685,-	1LE1501-2BB23-4AA4	1.555,-	1LE1501-2DC03-4AA4	2.742,-
55	1LE1501-2CA23-4AA4	2.073,-	1LE1501-2CB23-4AA4	2.015,-	1LE1501-2DC23-4AA4	3.246,-
75	1LE1501-2DA03-4AA4	2.923,-	1LE1501-2DB03-4AA4	2.762,-	1LE1501-3AC03-4AA4	4.414,-
90	1LE1501-2DA23-4AA4	3.467,-	1LE1501-2DB23-4AA4	3.246,-	1LE1501-3AC23-4AA4	4.979,-
110	1LE1501-3AA03-4AA4	4.614,-	1LE1501-3AB03-4AA4	4.051,-	1LE1501-3AC43-4AA4	5.987,-
132	1LE1501-3AA23-4AA4	4.979,-	1LE1501-3AB23-4AA4	4.797,-	1LE1501-3AC53-4AA4	7.136,-
160	1LE1501-3AA43-4AA4	6.188,-	1LE1501-3AB43-4AA4	5.786,-	1LE1501-3AC63-4AA4	8.648,-
200	1LE1501-3AA53-4AA4	7.292,-	1LE1501-3AB53-4AA4	6.834,-		

IE2
Yüksek
Verimlilik

Güç kw	Sipariş No	Birim Fiyatı Euro/Adet	Sipariş No	Birim Fiyatı Euro/Adet	Sipariş No	Birim Fiyatı Euro/Adet
--------	------------	------------------------	------------	------------------------	------------	------------------------

IE2 Ara Döküm Gövde 3 Faz'lı Sincap Kafesli, Tam Kapalı (IP 55), B3-Ayaklı Asenkron AC MOTORLAR

Batı Avrupa Menşeli

400VD / 690VY, 50 Hz

	2K-3000 d/dak.		4K-1500 d/dak.		6K-1000 d/dak.	
15					1LE1501-1EC43-4AA4	955,-
18,5			1LE1501-1EB23-4AA4	769,-	1LE1501-2AC43-4AA4	1.169,-
22	1LE1501-1EA23-4AA4	909,-	1LE1501-1EB43-4AA4	895,-	1LE1501-2AC53-4AA4	1.381,-
30	1LE1501-2AA43-4AA4	1.178,-	1LE1501-2AB53-4AA4	1.161,-		
37	1LE1501-2AA53-4AA4	1.479,-				

Teknik Özellikler:

- Sargı Yalıtım Sınıfı: F • Sargı Isınma Sınıfı: B • İşletme Şekli: S1 • CE Uygunluk • ISO 9001
- DIN/VE, IEN/EN Standartlarına Uygunluk • IE2 Yüksek Verimlilik • Servis Faktörü: 1,15

SIMOTICS AC Motor Ailesindeki gerek alüminyum gerekse dökme demir gövdeli Siemens AC motorlar sanayinin tüm sektörlerindeki en ağır uygulamalara rakipsiz çözümler sunmaktadır.

Bu güçlerin üzerindeki ve farklı ek teknik özelliklerdeki motor (enkoderli, frenli, harici fanlı, termistörlü, özel rulmanlı, H sınıfı izolasyonlu, vs.) istekleriniz için lütfen bizimle temasa geçiniz.

Özel motor ihtiyaçlarınızda (IE2 yüksek verimli Siemens Loher ex-proof AC motorlar, duman tahliye motorları, marine motorları, röle masası motorları) lütfen bizimle irtibat kurunuz.

Önemli Notlar:

- Enerji tasarrufu hesap makinası programı için bizimle temasa geçebilir veya ilgili linklerimizi kullanabilirsiniz.
www.siemens.com/sinasave ve www.siemens.com/energy-saving-calculator
- Motor Konfigürasyon Programı için lütfen linkimizi kullanınız www.siemens.com/dt-configurator
- Siemens alçak gerilim AC motorları ve motor hız kontrol cihazları hakkındaki ayrıntılı tüm teknik bilgiye www.siemens.com.tr/AC-Motorlar linkinden ulaşabilirsiniz.



SIMOTICS AC Motor Ailesi

IE2 Yüksek Verimli AC Motorlar

IE2
Yüksek
Verimlilik

Güç kw	Sipariş No	Birim Fiyatı Euro/Adet	Sipariş No	Birim Fiyatı Euro/Adet	Sipariş No	Birim Fiyatı Euro/Adet
IE2 3 Faz'lı Sıncap Kafesli, Tam Kapalı (IP 55), B5-Flanşlı Asenkron AC Motorlar						
Batı Avrupa Menşeli						
		2K-3000 d/dak.		4K-1500 d/dak.		6K-1000 d/dak.
0,18	1LE1001-0BA22-2FA4	77,-	1LE1001-0BB32-2FA4	82,-		
0,25	1LE1001-0BA32-2FA4	81,-	1LE1001-0CB22-2FA4	83,-		
0,37	1LE1001-0CA22-2FA4	83,-	1LE1001-0CB32-2FA4	93,-	1LE1001-0DC22-2FA4	95,-
0,55	1LE1001-0CA32-2FA4	93,-	1LE1001-0DB22-2FA4	94,-	1LE1001-0DC32-2FA4	109,-
0,75	1LE1001-0DA22-2FA4	99,-	1LE1001-0DB32-2FA4	102,-	1LE1001-0EC02-2FA4	123,-
1,1	1LE1001-0DA32-2FA4	107,-	1LE1001-0EB02-2FA4	120,-	1LE1001-0EC42-2FA4	151,-
1,5	1LE1001-0EA02-2FA4	126,-	1LE1001-0EB42-2FA4	142,-	1LE1001-1AC42-2FA4	174,-
2,2	1LE1001-0EA42-2FA4	159,-	1LE1001-1AB42-2FA4	172,-	1LE1001-1BC22-2FA4	221,-
3	1LE1001-1AA42-2FA4	192,-	1LE1001-1AB52-2FA4	199,-	1LE1001-1CC02-2FA4	276,-
4	1LE1001-1BA22-2FA4	225,-	1LE1001-1BB22-2FA4	239,-	1LE1001-1CC23-4FA4	335,-
5,5	1LE1001-1CA03-4FA4	283,-	1LE1001-1CB03-4FA4	303,-	1LE1001-1CC33-4FA4	417,-
7,5	1LE1001-1CA13-4FA4	353,-	1LE1001-1CB23-4FA4	377,-	1LE1001-1DC23-4FA4	528,-
11	1LE1001-1DA23-4FA4	487,-	1LE1001-1DB23-4FA4	489,-	1LE1001-1DC43-4FA4	716,-
15	1LE1001-1DA33-4FA4	628,-	1LE1001-1DB43-4FA4	626,-	1LE1001-1EC43-4FA4	923,-
18,5	1LE1001-1DA43-4FA4	742,-	1LE1001-1EB23-4FA4	769,-	1LE1001-2AC43-4FA4	1.106,-
22	1LE1001-1EA23-4FA4	863,-	1LE1001-1EB43-4FA4	868,-	1LE1001-2AC53-4FA4	1.324,-
30	1LE1001-2AA43-4FA4	1.115,-	1LE1001-2AB53-4FA4	1.132,-	1LE1501-2BC23-4FA4	1.808,-
37	1LE1001-2AA53-4FA4	1.414,-	1LE1501-2BB03-4FA4	1.421,-	1LE1501-2CC23-4FA4	2.190,-
45	1LE1501-2BA23-4FA4	1.761,-	1LE1501-2BB23-4FA4	1.685,-	1LE1501-2DC03-4FA4	2.883,-
55	1LE1501-2CA23-4FA4	2.123,-	1LE1501-2CB23-4FA4	2.110,-	1LE1501-2DC23-4FA4	3.387,-
75	1LE1501-2DA03-4FA4	3.065,-	1LE1501-2DB03-4FA4	2.903,-	1LE1501-3AC03-4FA4	4.617,-
90	1LE1501-2DA23-4FA4	3.681,-	1LE1501-2DB23-4FA4	3.489,-	1LE1501-3AC23-4FA4	5.181,-
110	1LE1501-3AA03-4FA4	4.837,-	1LE1501-3AB03-4FA4	4.254,-		
132	1LE1501-3AA23-4FA4	5.181,-	1LE1501-3AB23-4FA4	4.999,-		

Güç kw	Sipariş No	Birim Fiyatı Euro/Adet	Sipariş No	Birim Fiyatı Euro/Adet	Sipariş No	Birim Fiyatı Euro/Adet
IE2 Ara Döküm Gövde 3 Faz'lı Sıncap Kafesli, Tam Kapalı (IP 55), B5-Flanşlı Asenkron AC MOTORLAR						
Batı Avrupa Menşeli						
		2K-3000 d/dak.		4K-1500 d/dak.		6K-1000 d/dak.
15					1LE1501-1EC43-4FA4	1.006,-
18,5			1LE1501-1EB23-4FA4	820,-	1LE1501-2AC43-4FA4	1.230,-
22	1LE1501-1EA23-4FA4	960,-	1LE1501-1EB43-4FA4	947,-	1LE1501-2AC53-4FA4	1.443,-
30	1LE1501-2AA43-4FA4	1.240,-	1LE1501-2AB53-4FA4	1.222,-		
37	1LE1501-2AA53-4FA4	1.541,-				

Teknik Özellikler:

- Sarı Yalıtım Sınıfı: F • Sarı Isınma Sınıfı: B • İşletme Şekli: S1 • CE Uygunluk • ISO 9001
- DIN/VDE, IEN/EN Standartlarına Uygunluk • IE2 Yüksek Verimlilik • Servis Faktörü: 1,15

Bu güçlerin üzerindeki ve farklı ek teknik özelliklerdeki motor (enkoderli, frenli, harici fanlı, termistörlü, özel rulmanlı,

H sınıfı izolasyonlu, vs.) istekleriniz için lütfen bizimle temasa geçiniz.

Özel motor ihtiyaçlarınızda (IE2 yüksek verimli Siemens Loher ex-proof AC motorlar, duman tahliye motorları, marine motorları, röle masası motorları) lütfen bizimle irtibat kurunuz.

Önemli Notlar:

1. Enerji tasarrufu hesap makinası programı için bizimle temasa geçebilirsiniz veya ilgili linklerimizi kullanabilirsiniz.

www.siemens.com/sinasave ve www.siemens.com/energy-saving-calculator

2. Motor Konfigürasyon Programı için lütfen linkimizi kullanınız www.siemens.com/dt-configurator

3. Siemens alçak gerilim AC motorları ve motor hız kontrol cihazları hakkındaki ayrıntılı tüm teknik bilgiye

www.siemens.com.tr/AC-Motorlar linkinden ulaşabilirsiniz.

AC Motor Verimliliğinde Yeni Sınıflandırmalar

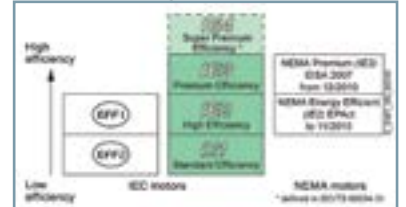

SIMOTICS AC Motor Ailesi

IE2 Yüksek Verimli AC Motorlar

Güç kW	Sipariş No	Birim Fiyatı Euro/Adet	Sipariş No	Birim Fiyatı Euro/Adet	Sipariş No	Birim Fiyatı Euro/Adet
IE2 3 Faz'lı Sincap Kafesli, Tam Kapalı (IP 55), B14-Flanşlı Asenkron AC Motorlar						
Batı Avrupa Menşeli						
		2K-3000 d/dak.		4K-1500 d/dak.		6K-1000 d/dak.
0,18	1LE1001-OBA22-2KA4	77,-	1LE1001-0BB32-2KA4	82,-		
0,25	1LE1001-OBA32-2KA4	81,-	1LE1001-0CB22-2KA4	83,-		
0,37	1LE1001-OCA22-2KA4	83,-	1LE1001-0CB32-2KA4	93,-	1LE1001-0DC22-2KA4	95,-
0,55	1LE1001-OCA32-2KA4	93,-	1LE1001-0DB22-2KA4	94,-	1LE1001-0DC32-2KA4	109,-
0,75	1LE1001-ODA22-2KA4	99,-	1LE1001-0DB32-2KA4	102,-	1LE1001-0EC02-2KA4	123,-
1,1	1LE1001-ODA32-2KA4	107,-	1LE1001-0EB02-2KA4	120,-	1LE1001-0EC42-2KA4	151,-
1,5	1LE1001-OEA02-2KA4	126,-	1LE1001-0EB42-2KA4	142,-	1LE1001-1AC42-2KA4	174,-
2,2	1LE1001-OEA42-2KA4	159,-	1LE1001-1AB42-2KA4	172,-	1LE1001-1BC22-2KA4	221,-
3	1LE1001-1AA42-2KA4	192,-	1LE1001-1AB52-2KA4	199,-	1LE1001-1CC02-2KA4	276,-
4	1LE1001-1BA22-2KA4	225,-	1LE1001-1BB22-2KA4	239,-		

230VD / 400VY, 50 Hz

IE2
Yüksek
Verimlilik

Teknik Özellikler;

- Sargı Yalıtım Sınıfı: F • Sargı Isınma Sınıfı: B • İşletme Şekli: S1 • CE Uygunluk • ISO 9001
- DIN/VDE, IEN/EN Standartlarına Uygunluk • IE2 Yüksek Verimlilik • Servis Faktörü: 1,15



Yeni Tasarım

IE2 Yüksek verimli ex-proof Loher AC motorlarımızı sorunuz.

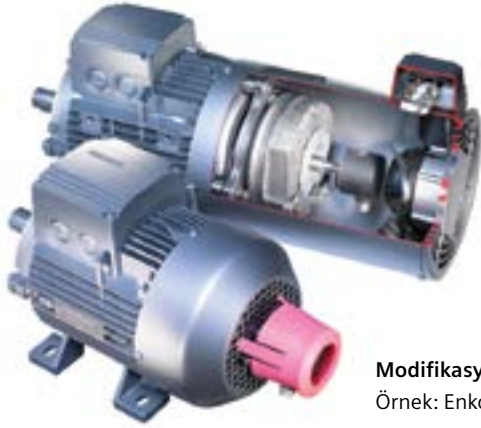

Modifikasyon Çözümleri

Örnek: Enkoder, fren, cebri fan uygulamaları

Bu güçlerin üzerindeki ve farklı ek teknik özelliklerdeki motor (enkoderli, frenli, harici fanlı, termistörlü, özel rulmanlı, H sınıfı izolasyonlu, vs.) istekleriniz için lütfen bizimle temasa geçiniz.

Önemli Notlar:

1. Enerji tasarrufu hesap makinası programı için bizimle temasa geçebilir veya ilgili linklerimizi kullanabilirsiniz.
www.siemens.com/sinasave ve www.siemens.com/energy-saving-calculator
2. Motor Konfigürasyon Programı için lütfen linkimizi kullanınız www.siemens.com/dt-configurator
3. Siemens alçak gerilim AC motorları ve motor hız kontrol cihazları hakkındaki ayrıntılı tüm teknik bilgiye www.siemens.com.tr/AC-Motorlar linkinden ulaşabilirsiniz.

SIMOTICS AC Motor Ailesi

IE3 Süper Yüksek Verimli AC Motorlar

Süper
Yüksek
Verim!

Güç kw	Sipariş No	Birim Fiyatı Euro/Adet	Sipariş No	Birim Fiyatı Euro/Adet	Sipariş No	Birim Fiyatı Euro/Adet	
IE3 3 Faz'lı Sincap Kafesli, Tam Kapalı (IP 55), B3-Ayaklı Asenkron AC Motorlar							
Batı Avrupa Menşeli							
		2K-3000 d/dak.		4K-1500 d/dak.		6K-1000 d/dak.	
0,37					1LE1003-ODC22-2AA4	103,-	
0,55			1LE1003-0DB22-2AA4	104,-	1LE1003-ODC32-2AA4	119,-	
0,75	1LE1003-ODA22-2AA4	104,-	1LE1003-0DB32-2AA4	110,-	1LE1003-0EC02-2AA4	134,-	
1,1	1LE1003-ODA32-2AA4	119,-	1LE1003-0EB02-2AA4	132,-	1LE1003-0EC42-2AA4	164,-	
1,5	1LE1003-0EA02-2AA4	138,-	1LE1003-0EB42-2AA4	155,-	1LE1003-1AC42-2AA4	197,-	
2,2	1LE1003-0EA42-2AA4	175,-	1LE1003-1AB42-2AA4	192,-	1LE1003-1BC22-2AA4	252,-	
3	1LE1003-1AA42-2AA4	219,-	1LE1003-1AB52-2AA4	221,-	1LE1003-1CC02-2AA4	315,-	
4	1LE1003-1BA22-2AA4	254,-	1LE1003-1BB22-2AA4	270,-	1LE1003-1CC23-4AA4	389,-	
5,5	1LE1003-1CA03-4AA4	320,-	1LE1003-1CB03-4AA4	340,-	1LE1003-1CC33-4AA4	486,-	
7,5	1LE1003-1CA13-4AA4	415,-	1LE1003-1CB23-4AA4	429,-	1LE1003-1DC23-4AA4	569,-	
11	1LE1003-1DA23-4AA4	518,-	1LE1003-1DB23-4AA4	529,-	1LE1003-1DC43-4AA4	785,-	
15	1LE1003-1DA33-4AA4	676,-	1LE1003-1DB43-4AA4	688,-	1LE1003-1EC43-4AA4	950,-	
18,5	1LE1003-1DA43-4AA4	805,-	1LE1003-1EB23-4AA4	786,-	1LE1003-2AC43-4AA4	1.149,-	
22	1LE1003-1EA23-4AA4	920,-	1LE1003-1EB43-4AA4	925,-	1LE1003-2AC53-4AA4	1.371,-	
30	1LE1003-2AA43-4AA4	1.169,-	1LE1003-2AB53-4AA4	1.166,-	1LE1503-2BC23-4AA4	1.887,-	
37	1LE1003-2AA53-4AA4	1.484,-	1LE1503-2BB03-4AA4	1.470,-	1LE1503-2CC23-4AA4	2.256,-	
45	1LE1503-2BA23-4AA4	1.813,-	1LE1503-2BB23-4AA4	1.710,-	1LE1503-2DC03-4AA4	3.024,-	
55	1LE1503-2CA23-4AA4	2.241,-	1LE1503-2CB23-4AA4	2.167,-	1LE1503-2DC23-4AA4	3.568,-	
75	1LE1503-2DA03-4AA4	3.226,-	1LE1503-2DB03-4AA4	3.105,-	1LE1503-3AC03-4AA4	4.761,-	
90	1LE1503-2DA23-4AA4	3.847,-	1LE1503-2DB23-4AA4	3.639,-	1LE1503-3AC23-4AA4	5.627,-	
110	1LE1503-3AA03-4AA4	4.986,-	1LE1503-3AB03-4AA4	4.455,-	1LE1503-3AC43-4AA4	6.855,-	
132	1LE1503-3AA23-4AA4	5.627,-	1LE1503-3AB23-4AA4	5.440,-	1LE1503-3AC53-4AA4	8.155,-	
160	1LE1503-3AA43-4AA4	6.996,-	1LE1503-3AB43-4AA4	6.518,-	1LE1503-3AC63-4AA4	9.894,-	
200	1LE1503-3AA53-4AA4	8.740,-	1LE1503-3AB53-4AA4	8.181,-	1LE5503-3AC73-4AA0	11.992,-	
250	1LE5503-3AA63-4AA0	10.698,-	1LE5503-3AB63-4AA0	10.427,-	1LE5503-3AC83-4AA0	14.931,-	
315	1LE5503-3AA73-4AA0	13.521,-	1LE5503-3AB73-4AA0	13.180,-			
355	1LE5603-3BA33-4AB0	15.722,-	1LE5603-3BB33-4AB0	14.765,-			

Güç kw	Sipariş No	Birim Fiyatı Euro/Adet	Sipariş No	Birim Fiyatı Euro/Adet	Sipariş No	Birim Fiyatı Euro/Adet	
IE3 Ara Döküm Gövde 3 Faz'lı Sincap Kafesli, Tam Kapalı (IP 55), B3-Ayaklı Asenkron AC MOTORLAR							
Batı Avrupa Menşeli							
		2K-3000 d/dak.		4K-1500 d/dak.		6K-1000 d/dak.	
15					1LE1503-1EC43-4AA4	1.068,-	
18,5			1LE1503-1EB23-4AA4	859,-	1LE1503-2AC43-4AA4	1.305,-	
22	1LE1503-1EA23-4AA4	1.013,-	1LE1503-1EB43-4AA4	999,-	1LE1503-2AC53-4AA4	1.511,-	
30	1LE1503-2AA43-4AA4	1.314,-	1LE1503-2AB53-4AA4	1.296,-			
37	1LE1503-2AA53-4AA4	1.650,-					

Teknik Özellikler:

• Sargı Yalıtım Sınıfı: F • Sargı Isınma Sınıfı: B • İşletme Şekli: S1 • CE Uygunluk • ISO 9001 • DIN/VDE, IEN/EN Standartlarına Uygunluk

• IE3 Süper Yüksek Verimlilik • Servis Faktörü: 1,15

Bu güçlerin üzerindeki ve farklı ek teknik özelliklerdeki motor (enkoderli, frenli, harici fanlı,termistörlü, özel rulmanlı, H sınıfı izolasyonlu, vs.) istekleriniz için lütfen bizimle temasa geçiniz.

Özel motor ihtiyaçlarınızda (IE2 yüksek verimli Siemens Loher ex-proof AC motorlar, duman tahliye motorları, marine motorları, röle masası motorları) lütfen bizimle irtibat kurunuz.

Önemli Notlar:

1. Enerji tasarrufu hesap makinası programı için bizimle temasa geçebilir veya ilgili linklerimizi kullanabilirsiniz.

www.siemens.com/sinasave ve www.siemens.com/energy-saving-calculator

2. Motor Konfigürasyon Programı için lütfen linkimizi kullanınız www.siemens.com/dt-configurator

3. Siemens alçak gerilim AC motorları ve motor hız kontrol cihazları hakkındaki ayrıntılı tüm teknik bilgiye www.siemens.com.tr/AC-Motorlar linkinden ulaşabilirsiniz.



SIMOTICS AC Motor Ailesi

IE3 Süper Yüksek Verimli AC Motorlar

Güç kW	Sipariş No	Birim Fiyatı Euro/Adet	Sipariş No	Birim Fiyatı Euro/Adet	Sipariş No	Birim Fiyatı Euro/Adet
IE3 3 Faz'lı Sincap Kafesli, Tam Kapalı (IP 55), B5-Flanşlı Asenkron AC Motorlar						
Batı Avrupa Menşeli						
2K-3000 d/dak.		4K-1500 d/dak.		6K-1000 d/dak.		
0,37					1LE1003-0DC22-2FA4	116,-
0,55			1LE1003-0DB22-2FA4	111,-	1LE1003-0DC32-2FA4	131,-
0,75	1LE1003-0DA22-2FA4	117,-	1LE1003-0DB32-2FA4	121,-	1LE1003-0EC02-2FA4	147,-
1,1	1LE1003-0DA32-2FA4	130,-	1LE1003-0EB02-2FA4	143,-	1LE1003-0EC42-2FA4	176,-
1,5	1LE1003-0EA02-2FA4	153,-	1LE1003-0EB42-2FA4	167,-	1LE1003-1AC42-2FA4	214,-
2,2	1LE1003-0EA42-2FA4	189,-	1LE1003-1AB42-2FA4	208,-	1LE1003-1BC22-2FA4	272,-
3	1LE1003-1AA42-2FA4	231,-	1LE1003-1AB52-2FA4	236,-	1LE1003-1CC02-2FA4	340,-
4	1LE1003-1BA22-2FA4	274,-	1LE1003-1BB22-2FA4	289,-	1LE1003-1CC23-4FA4	414,-
5,5	1LE1003-1CA03-4FA4	347,-	1LE1003-1CB03-4FA4	365,-	1LE1003-1CC33-4FA4	512,-
7,5	1LE1003-1CA13-4FA4	440,-	1LE1003-1CB23-4FA4	459,-	1LE1003-1DC23-4FA4	607,-
11	1LE1003-1DA23-4FA4	566,-	1LE1003-1DB23-4FA4	566,-	1LE1003-1DC43-4FA4	799,-
15	1LE1003-1DA33-4FA4	722,-	1LE1003-1DB43-4FA4	726,-	1LE1003-1EC43-4FA4	983,-
18,5	1LE1003-1DA43-4FA4	859,-	1LE1003-1EB23-4FA4	857,-	1LE1003-2AC43-4FA4	1.214,-
22	1LE1003-1EA23-4FA4	974,-	1LE1003-1EB43-4FA4	971,-	1LE1003-2AC53-4FA4	1.426,-
30	1LE1003-2AA43-4FA4	1.230,-	1LE1003-2AB53-4FA4	1.257,-	1LE1503-2BC23-4FA4	1.943,-
37	1LE1003-2AA53-4FA4	1.587,-	1LE1503-2BB03-4FA4	1.557,-	1LE1503-2CC23-4FA4	2.345,-
45	1LE1503-2BA23-4FA4	1.943,-	1LE1503-2BB23-4FA4	1.810,-	1LE1503-2DC03-4FA4	3.166,-
55	1LE1503-2CA23-4FA4	2.309,-	1LE1503-2CB23-4FA4	2.285,-	1LE1503-2DC23-4FA4	3.710,-
75	1LE1503-2DA03-4FA4	3.401,-	1LE1503-2DB03-4FA4	3.281,-	1LE1503-3AC03-4FA4	4.959,-
90	1LE1503-2DA23-4FA4	3.991,-	1LE1503-2DB23-4FA4	3.784,-	1LE1503-3AC23-4FA4	5.892,-
110	1LE1503-3AA03-4FA4	5.233,-	1LE1503-3AB03-4FA4	4.749,-		
132	1LE1503-3AA23-4FA4	5.948,-	1LE1503-3AB23-4FA4	5.648,-		

Süper Yüksek Verim!

Güç kW	Sipariş No	Birim Fiyatı Euro/Adet	Sipariş No	Birim Fiyatı Euro/Adet	Sipariş No	Birim Fiyatı Euro/Adet
IE3 Ara Döküm Gövde 3 Faz'lı Sincap Kafesli, Tam Kapalı (IP 55), B5-Flanşlı Asenkron AC MOTORLAR						
Batı Avrupa Menşeli						
2K-3000 d/dak.		4K-1500 d/dak.		6K-1000 d/dak.		
15					1LE1503-1EC43-4FA4	1.117,-
18,5			1LE1503-1EB23-4FA4	910,-	1LE1503-2AC43-4FA4	1.365,-
22	1LE1503-1EA23-4FA4	1.062,-	1LE1503-1EB43-4FA4	1.049,-	1LE1503-2AC53-4FA4	1.571,-
30	1LE1503-2AA43-4FA4	1.375,-	1LE1503-2AB53-4FA4	1.357,-		
37	1LE1503-2AA53-4FA4	1.713,-				

Teknik Özellikler:

- Sargı Yalıtım Sınıfı: F • Sargı Isınma Sınıfı: B • İşletme Şekli: S1 • CE uygunluk • ISO 9001
- DIN/VDE, IEN/EN Standartlarına Uygunluk • IE3 Süper Yüksek Verimlilik • Servis Faktörü: 1,15

Bu güçlerin üzerindeki ve farklı ek teknik özelliklerdeki motor (enkoderli, frenli, harici fanlı, termistörli, özel rulmanlı, H sınıfı izolasyonlu, vs.) istekleriniz için lütfen bizimle temasa geçiniz.

Özel motor ihtiyaçlarınızda (IE2 yüksek verimli Siemens Loher ex-proof AC motorlar, duman tahliye motorları,

marine motorları, röle masası motorları) lütfen bizimle irtibat kurunuz.

Önemli Notlar:

1. Enerji tasarrufu hesap makinası programı için bizimle temasa geçebilirsiniz veya ilgili linklerimizi kullanabilirsiniz.

www.siemens.com/sinasave ve www.siemens.com/energy-saving-calculator

2. Motor Konfigürasyon Programı için lütfen linkimizi kullanınız

www.siemens.com/tdt-configurator

3. Siemens alçak gerilim AC motorları ve motor hız kontrol cihazları hakkındaki ayrıntılı tüm teknik bilgiye www.siemens.com.tr/AC-Motorlar linkinden ulaşabilirsiniz.



Özel imalat motor ihtiyaçlarınızda (Duman tahliye motorları, Röle masası motorları vs.) lütfen bizimle irtibat kurunuz.

SIMOTICS AC Motor Ailesi

IE3 Süper Yüksek Verimli AC Motorlar

Güç kW	Sipariş No	Birim Fiyatı Euro/Adet	Sipariş No	Birim Fiyatı Euro/Adet	Sipariş No	Birim Fiyatı Euro/Adet
IE3 3 Faz'lı Sincap Kafesli, Tam Kapalı (IP 55), B14-Flanşlı Asenkron AC Motorlar						
Batı Avrupa Menşeli						
		2K-3000 d/dak.	4K-1500 d/dak.		6K-1000 d/dak.	
0,37					1LE1003-ODC22-2KA4	116,-
0,55			1LE1003-0DB22-2KA4	111,-	1LE1003-ODC32-2KA4	131,-
0,75	1LE1003-ODA22-2KA4	117,-	1LE1003-0DB32-2KA4	121,-	1LE1003-OEC02-2KA4	147,-
1,1	1LE1003-ODA32-2KA4	130,-	1LE1003-0EB02-2KA4	143,-	1LE1003-OEC42-2KA4	176,-
1,5	1LE1003-OEA02-2KA4	153,-	1LE1003-0EB42-2KA4	167,-	1LE1003-1AC42-2KA4	214,-
2,2	1LE1003-OEA42-2KA4	189,-	1LE1003-1AB42-2KA4	208,-	1LE1003-1BC22-2KA4	272,-
3	1LE1003-1AA42-2KA4	231,-	1LE1003-1AB52-2KA4	236,-	1LE1003-1CC02-2KA4	340,-
4	1LE1003-1BA22-2KA4	274,-	1LE1003-1BB22-2KA4	289,-		

Süper Yüksek Verim!

230VD / 400VY, 50 Hz

Teknik Özellikler;

- Sargı Yalıtım Sınıfı: F
- Sargı Isınma Sınıfı: B
- İşletme Şekli: S1
- CE Uygunluk
- ISO 9001
- DIN/VDE, IEN/EN Standartlarına Uygunluk
- IE3 Süper Yüksek Verimlilik
- Servis Faktörü: 1,15



Makina imalatçıları için özel olarak tasarlanmış, 3 Boyutlu Motor Modellemesi'nin yapılabildiği Motor Konfigürasyon Programı.



Bu güçlerin üzerindeki ve farklı ek teknik özelliklerdeki motor (enkoderli, frenli, harici fanlı, termistörlü, özel rulmanlı, H sınıfı izolasyonlu, vs.) istekleriniz için lütfen bizimle temasa geçiniz.

Önemli Notlar:

1. Enerji tasarrufu hesap makinası programı için bizimle temasa geçebilirsiniz veya ilgili linklerimizi kullanabilirsiniz. www.siemens.com/sinasave ve www.siemens.com/energy-saving-calculator
2. Motor Konfigürasyon Programı için lütfen linkimizi kullanınız www.siemens.com/dt-configurator
3. Siemens alçak gerilim AC motorları ve motor hız kontrol cihazları hakkındaki ayrıntılı tüm teknik bilgiye www.siemens.com.tr/AC-Motorlar linkinden ulaşabilirsiniz.

SIEMENS

Ingenuity for life



Flender Kaplinler

0 ile 10.000.000 Nm arası torklar için
güvenilir doğru kaplin

Bir uygulama için birçok kaplin tipi uygun olabilir; ancak bu yöntemlerden sadece bir tanesi ilgili uygulama için doğrudur. Bu nedenle, sadece en iyi kaplinlere sahip olmak yeterli değildir; objektif ve bağımsız olarak size fikir verebilecek eksiksiz bir portföye ihtiyacınız vardır. Biz, tahrik teknolojisine ilişkin kapsamlı, endüstriler arası bilgi birikimine ve birçok uygulamada uzun yılların deneyimine sahip olan tek kaplin üreticisiyiz. Bizle çalıştığınızda, uzmanlık, kalite ve özellikle yüksek seviyelerde tuttuğumuz standartlar, bir kaplini sizin gereksinimleriniz için doğru bir çözüm haline getirir. FLENDER kaplinleri ile size maksimum esneklik sunuyoruz. Çok çeşitli türleri ve boyutlarıyla bu kaplinler, patlama potansiyelli ortamlar dahil olmak üzere her zaman sizin için doğru seçenek olacaktır. Doğru kaplin güvenilirdir, çünkü yüksek kaliteli materyaller kullanılarak dikkatli bir şekilde üretilir. Doğru kaplin kullanışlıdır, çünkü binlerce farklı durumda kendini kanıtlamıştır ve yıllar süren bir geliştirme süreci temelinde, standart bir parça olarak üretilir. Hepsinden önemlisi, doğru kaplin size güvenlik ve emniyet sağlar. Aktarma organlarınız, üretim süreciniz ve kendi gönül rahatlığınız için.

Kaplin standartlarımızın size sundukları:

- Yüksek güvenilirlik
- Yüksek esneklik
- Dünyanın her yerinde hızlı ulaşılabilirlik
- Yüksek güvenlik ve emniyet
- Optimum fiyat-performans oranı

A Siemens
Company

FLENDER
A Siemens Company

Call Center: 444 0 747

Gövde Tipi	Sipariş No	Birim Fiyatı Euro/Adet
FLENDER N-EUPEX A Serisi (Üç Parçalı) Elastik Kaplin		
A 110	2LC0100-4AB11-0AA0	91,-
A 125	2LC0100-5AB11-0AA0	127,-
A 140	2LC0100-6AB11-0AA0	167,-
A 160	2LC0100-7AB11-0AA0	232,-
A 180	2LC0100-8AB11-0AA0	283,-
A 200	2LC0101-0AB11-0AA0	368,-
A 225	2LC0101-1AB11-0AA0	496,-
A 250	2LC0101-2AB11-0AA0	598,-
A 280	2LC0101-3AB11-0AA0	733,-
A 315	2LC0101-4AB11-0AA0	1.000,-
A 350	2LC0101-5AB11-0AA0	1.390,-
A 400	2LC0101-6AB11-0AA0	1.811,-
A 440	2LC0101-7AB11-0AA0	2.247,-
A 480	2LC0101-8AB11-0AA0	2.816,-
A 520	2LC0102-0AB11-0AA0	3.554,-
A 560	2LC0102-1AB11-0AA0	4.643,-
A 610	2LC0102-2AB11-0AA0	5.246,-
A 660	2LC0102-3AB11-0AA0	6.172,-
A 710	2LC0102-4AB11-0AA0	7.428,-



N-EUPEX A Serisi

- A 315 ve A 520 dahil olmak üzere, arada kalan tüm kaplinlerin küçük göbek çapları için sipariş numaraları yazılmıştır.
- Büyük göbek çapları için sipariş numaraları farklıdır.
- A 315 ve daha büyük kaplin seçimlerinde kaplinin delik çapına göre büyük veya küçük olduğu mutlaka belirtilmelidir.
- Kaplin delik işçiliği fiyatlara dahil değildir.

FLENDER N-EUPEX B Serisi Elastik Kaplin		
B 58	2LC0100-0AA11-0AA0	31,-
B 68	2LC0100-1AA11-0AA0	34,-
B 80	2LC0100-2AA11-0AA0	39,-
B 95	2LC0100-3AA11-0AA0	49,-
B 110	2LC0100-4AA11-0AA0	78,-
B 125	2LC0100-5AA11-0AA0	107,-
B 140	2LC0100-6AA11-0AA0	143,-
B 160	2LC0100-7AA11-0AA0	190,-
B 180	2LC0100-8AA11-0AA0	240,-
B 200	2LC0101-0AA11-0AA0	310,-
B 225	2LC0101-1AA11-0AA0	369,-
B 250	2LC0101-2AA11-0AA0	455,-
B 280	2LC0101-3AA11-0AA0	537,-



N-EUPEX B Serisi

- Kaplin delik işçiliği fiyatlara dahil değildir.

Kaplinler

Gövde Tipi	Sipariş No	Birim Fiyatı Euro/Adet
FLENDER N-EUPEX D Serisi Elastik Kaplin		
110	2LC0100-4AD11-0AA0	154,-
125	2LC0100-5AD11-0AA0	194,-
140	2LC0100-6AD11-0AA0	241,-
160	2LC0100-7AD11-0AA0	311,-
180	2LC0100-8AD11-0AA0	366,-
200	2LC0101-0AD11-0AA0	453,-
225	2LC0101-1AD11-0AA0	586,-
250	2LC0101-2AD11-0AA0	705,-
280	2LC0101-3AD11-0AA0	847,-
315	2LC0101-4AD11-0AA0	1.162,-

• Kaplin delik işçiliği fiyatlara dahil değildir.



D Serisi

FLENDER N-EUPEX ADS Serisi Elastik Kaplin		
118	2LC0110-4AB11-0AA0	106,-
135	2LC0110-5AB11-0AA0	149,-
152	2LC0110-6AB11-0AA0	195,-
172	2LC0110-7AB11-0AA0	271,-
194	2LC0110-8AB11-0AA0	333,-
218	2LC0111-0AB11-0AA0	431,-
245	2LC0111-1AB11-0AA0	581,-
272	2LC0111-2AB11-0AA0	701,-
305	2LC0111-3AB11-0AA0	842,-
340	2LC0111-4AB11-0AA0	1.150,-

• Kaplin delik işçiliği fiyatlara dahil değildir.



N-EUPEX ADS Serisi

FLENDER N-EUPEX BDS Serisi Elastik Kaplin		
66	2LC0110-0AA11-0AA0	37,-
76	2LC0110-1AA11-0AA0	40,-
88	2LC0110-2AA11-0AA0	45,-
103	2LC0110-3AA11-0AA0	56,-
118	2LC0110-4AA11-0AA0	87,-
135	2LC0110-5AA11-0AA0	121,-
152	2LC0110-6AA11-0AA0	162,-
172	2LC0110-7AA11-0AA0	215,-
194	2LC0110-8AA11-0AA0	272,-
218	2LC0111-0AA11-0AA0	350,-

• Kaplin delik işçiliği fiyatlara dahil değildir.



N-EUPEX BDS Serisi

Gövde Tipi	S ₃ (mm)	Sipariş No	Birim Fiyatı Euro/Adet
FLENDER N-EUPEX H Serisi (Ara Parçalı) Elastik Kaplin			
H 80	100	2LC0100-2AG11-0AA0	170,-
H 80	140	2LC0100-2AG11-0AB0	189,-
H 95	100	2LC0100-3AG11-0AA0	205,-
H 95	140	2LC0100-3AG11-0AB0	232,-
H 110	100	2LC0100-4AG11-0AA0	226,-
H 110	140	2LC0100-4AG11-0AB0	260,-
H 110	180	2LC0100-4AG11-0AC0	296,-
H 125	100	2LC0100-5AG11-0AA0	261,-
H 125	140	2LC0100-5AG11-0AB0	315,-
H 125	180	2LC0100-5AG11-0AC0	350,-
H 125	200	2LC0100-5AG11-0AD0	371,-
H 125	250	2LC0100-5AG11-0AE0	442,-
H 140	100	2LC0100-6AG11-0AA0	353,-
H 140	140	2LC0100-6AG11-0AB0	412,-
H 140	180	2LC0100-6AG11-0AC0	490,-
H 140	200	2LC0100-6AG11-0AD0	528,-
H 140	250	2LC0100-6AG11-0AE0	620,-
H 160	100	2LC0100-7AG11-0AA0	464,-
H 160	140	2LC0100-7AG11-0AB0	515,-
H 160	180	2LC0100-7AG11-0AC0	609,-
H 160	200	2LC0100-7AG11-0AD0	636,-
H 160	250	2LC0100-7AG11-0AE0	722,-
H 180	140	2LC0100-8AG11-0AB0	624,-
H 180	180	2LC0100-8AG11-0AC0	729,-
H 180	200	2LC0100-8AG11-0AD0	779,-
H 180	250	2LC0100-8AG11-0AE0	904,-
H 200	140	2LC0101-0AG11-0AB0	750,-
H 200	180	2LC0101-0AG11-0AC0	869,-
H 200	200	2LC0101-0AG11-0AD0	922,-
H 200	250	2LC0101-0AG11-0AE0	1.082,-
H 225	140	2LC0101-1AG11-0AB0	1.031,-
H 225	180	2LC0101-1AG11-0AC0	1.151,-
H 225	200	2LC0101-1AG11-0AD0	1.205,-
H 225	250	2LC0101-1AG11-0AE0	1.339,-
H 250	180	2LC0101-1AG11-0AC0	1.593,-
H 250	200	2LC0101-1AG11-0AD0	1.672,-
H 250	250	2LC0101-1AG11-0AE0	1.818,-



N-EUPEX H Serisi

- Kaplin delik işçiliği fiyatlara dahil değildir.
- S₃: Ara parça uzunluğu
- Siparişte ara parça uzunluğu mutlaka bildirilmelidir.

Kaplinler

Gövde Tipi	Sipariş No	Birim Fiyatı Euro/Adet
FLENDER N-EUPEX H-Serisi Elastik Kaplin - Parça 1		
H 80	2LC0100-2XA10-0AA0	27,-
H 95	2LC0100-3XA10-0AA0	33,-
H 110	2LC0100-4XA10-0AA0	45,-
H 125	2LC0100-5XA10-0AA0	62,-
H 140	2LC0100-6XA10-0AA0	84,-
H 160	2LC0100-7XA10-0AA0	112,-
H 180	2LC0100-8XA10-0AA0	146,-
H 200	2LC0101-0XA10-0AA0	184,-
H 225	2LC0101-1XA10-0AA0	227,-
H 250	2LC0101-2XA10-0AA0	276,-

FLENDER N-EUPEX H-Serisi Elastik Kaplin - Parça 5		
H 80	2LC0100-2XE10-0AA0	42,-
H 95	2LC0100-3XE10-0AA0	50,-
H 110 NL 50	2LC0100-4XE10-0AA0	56,-
H 110 NL 55	2LC0100-4XE10-0AB0	56,-
H 125 NL 50	2LC0100-5XE10-0AA0	66,-
H 125 NL 60	2LC0100-5XE10-0AB0	66,-
H 125 NL 70	2LC0100-5XE10-0AC0	66,-
H 125 NL 80	2LC0100-5XE10-0AD0	66,-
H 140 NL 65	2LC0100-6XE10-0AA0	92,-
H 140 NL 80	2LC0100-6XE10-0AB0	92,-
H 160 NL 70	2LC0100-7XE10-0AA0	142,-
H 160 NL 80	2LC0100-7XE10-0AB0	142,-
H 180	2LC0100-8XE10-0AA0	166,-
H 200	2LC0101-0XE10-0AA0	208,-
H 225	2LC0101-1XE10-0AA0	365,-
H 250	2LC0101-2XE10-0AA0	536,-



N-EUPEX H Serisi

FLENDER N-EUPEX H-Serisi Elastik Kaplin - Parça 7		
H 80	2LC0100-2XG00-0AA0	33,-
H 95	2LC0100-3XG00-0AA0	40,-
H 110	2LC0100-4XG00-0AA0	43,-
H 125	2LC0100-5XG00-0AA0	49,-
H 140	2LC0100-6XG00-0AA0	66,-
H 160	2LC0100-7XG00-0AA0	87,-
H 180	2LC0100-8XG00-0AA0	107,-
H 200	2LC0101-0XG00-0AA0	126,-
H 225	2LC0101-1XG00-0AA0	173,-
H 250	2LC0101-2XG00-0AA0	242,-

Gövde Tipi	S ₃ (mm)	Sipariş No	Birim Fiyatı Euro/Adet
FLENDER N-EUPEX H-Serisi Elastik Kaplin - Parça 6			
H 80	100	2LC0100-2XF00-0AA0	80,-
H 80	140	2LC0100-2XF00-0AB0	101,-
H 95	100	2LC0100-3XF00-0AA0	96,-
H 95	140	2LC0100-3XF00-0AB0	125,-
H 110	100	2LC0100-4XF00-0AA0	98,-
H 110	140	2LC0100-4XF00-0AB0	135,-
H 110	180	2LC0100-4XF00-0AC0	173,-
H 125	100	2LC0100-5XF00-0AA0	102,-
H 125	140	2LC0100-5XF00-0AB0	160,-
H 125	180	2LC0100-5XF00-0AC0	197,-
H 125	200	2LC0100-5XF00-0AD0	219,-
H 125	250	2LC0100-5XF00-0AE0	295,-
H 140	100	2LC0100-6XF00-0AA0	135,-
H 140	140	2LC0100-6XF00-0AB0	197,-
H 140	180	2LC0100-6XF00-0AC0	280,-
H 140	200	2LC0100-6XF00-0AD0	320,-
H 140	250	2LC0100-6XF00-0AE0	418,-
H 160	100	2LC0100-7XF00-0AA0	155,-
H 160	140	2LC0100-7XF00-0AB0	208,-
H 160	180	2LC0100-7XF00-0AC0	309,-
H 160	200	2LC0100-7XF00-0AD0	337,-
H 160	250	2LC0100-7XF00-0AE0	428,-
H 180	140	2LC0100-8XF00-0AB0	245,-
H 180	180	2LC0100-8XF00-0AC0	357,-
H 180	200	2LC0100-8XF00-0AD0	410,-
H 180	250	2LC0100-8XF00-0AE0	543,-
H 200	140	2LC0101-0XF00-0AB0	280,-
H 200	180	2LC0101-0XF00-0AC0	407,-
H 200	200	2LC0101-0XF00-0AD0	464,-
H 200	250	2LC0101-0XF00-0AE0	633,-
H 225	140	2LC0101-1XF00-0AB0	332,-
H 225	180	2LC0101-1XF00-0AC0	460,-
H 225	200	2LC0101-1XF00-0AD0	518,-
H 225	250	2LC0101-1XF00-0AE0	660,-
H 250	180	2LC0101-2XF00-0AC0	640,-
H 250	200	2LC0101-2XF00-0AD0	724,-
H 250	250	2LC0101-2XF00-0AE0	878,-



N-EUPEX H Serisi

- Kaplin delik işçiliği fiyatlara dahil değildir.

Kaplinler

Gövde Tipi	Sipariş No	1 Set	Birim Fiyatı Euro/Set
FLENDER N-EUPEX Serisi Elastik Kaplin Lastiği			
58	2LC0100-0WA00-0AA0	4	6,-
68	2LC0100-1WA00-0AA0	5	7,-
80	2LC0100-2WA00-0AA0	6	9,-
95	2LC0100-3WA00-0AA0	6	10,-
110	2LC0100-4WA00-0AA0	6	11,-
125	2LC0100-5WA00-0AA0	6	12,-
140	2LC0100-6WA00-0AA0	6	15,-
160	2LC0100-7WA00-0AA0	7	21,-
180	2LC0100-8WA00-0AA0	8	26,-
200	2LC0101-0WA00-0AA0	8	29,-
225	2LC0101-1WA00-0AA0	8	42,-
250	2LC0101-2WA00-0AA0	8	54,-
280	2LC0101-3WA00-0AA0	8	74,-
315	2LC0101-4WA00-0AA0	9	98,-
350	2LC0101-5WA00-0AA0	9	113,-
400	2LC0101-6WA00-0AA0	10	160,-
440	2LC0101-7WA00-0AA0	10	184,-
480	2LC0101-8WA00-0AA0	10	231,-
520	2LC0102-0WA00-0AA0	10	296,-
560	2LC0102-1WA00-0AA0	10	420,-
610	2LC0102-2WA00-0AA0	10	500,-
660	2LC0102-3WA00-0AA0	10	676,-
710	2LC0102-4WA00-0AA0	10	946,-



N-EUPEX Serisi Kaplin Lastiği

• Set fiyatları verilmiştir. • Bir set içerisinde bulunan ürün sayısı 3. sütunda belirtilmiştir.

FLENDER N-EUPEX DS Serisi Elastik Kaplin Lastiği			
66	2LC0110-0WA00-0AA0	4	11,-
76	2LC0110-1WA00-0AA0	5	13,-
88	2LC0110-2WA00-0AA0	6	16,-
103	2LC0110-3WA00-0AA0	6	18,-
118	2LC0110-4WA00-0AA0	6	21,-
135	2LC0110-5WA00-0AA0	6	29,-
152	2LC0110-6WA00-0AA0	6	39,-
172	2LC0110-7WA00-0AA0	7	48,-
194	2LC0110-8WA00-0AA0	8	61,-
218	2LC0111-0WA00-0AA0	8	71,-
245	2LC0111-1WA00-0AA0	8	101,-
272	2LC0111-2WA00-0AA0	8	191,-
305	2LC0111-3WA00-0AA0	8	217,-
340	2LC0111-4WA00-0AA0	9	312,-
380	2LC0111-5WA00-0AA0	9	341,-
430	2LC0111-6WA00-0AA0	10	449,-
472	2LC0111-7WA00-0AA0	10	516,-
514	2LC0111-8WA00-0AA0	10	601,-
556	2LC0112-0WA00-0AA0	10	669,-

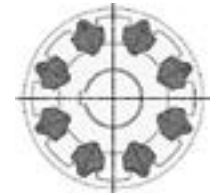

N-EUPEX DS Serisi Kaplin Lastiği

• Set fiyatları verilmiştir. • Bir set içerisinde bulunan ürün sayısı 3. sütunda belirtilmiştir.



Gövde Tipi	Sipariş No	Birim Fiyatı Euro/Adet
FLENDER N-BIPEX Yeni Nesil BWN Serisi Elastik Kaplin		
19	2LC0160-0AA11-0AA0	12,-
24	2LC0160-1AA11-0AA0	15,-
28	2LC0160-2AA11-0AA0	21,-
38	2LC0160-3AA11-0AA0	48,-
42	2LC0160-4AA11-0AA0	67,-
48	2LC0160-5AA11-0AA0	78,-
55	2LC0160-6AA11-0AA0	105,-
65	2LC0160-7AA11-0AA0	143,-
75	2LC0160-8AA11-0AA0	208,-
90	2LC0161-0AA11-0AA0	248,-

- Kaplin delik işçiliği fiyatlara dahil değildir.



FLENDER N-BIPEX Yeni Nesil BWN Serisi Elastik Kaplin Lastiği		
19	2LC0160-0WA00-0AA0	3,-
24	2LC0160-1WA00-0AA0	4,-
28	2LC0160-2WA00-0AA0	5,-
38	2LC0160-3WA00-0AA0	8,-
42	2LC0160-4WA00-0AA0	11,-
48	2LC0160-5WA00-0AA0	13,-
55	2LC0160-6WA00-0AA0	17,-
65	2LC0160-7WA00-0AA0	28,-
75	2LC0160-8WA00-0AA0	41,-
90	2LC0161-0WA00-0AA0	63,-

Kaplinler

Gövde Tipi	Sipariş No	Birim Fiyatı Euro/Adet
FLENDER BIPEX BWN Serisi Elastik Kaplin		
43	2LC0120-0AA22-0AA0	18,-
53	2LC0120-1AA22-0AA0	22,-
62	2LC0120-2AA22-0AA0	25,-
72	2LC0120-3AA22-0AA0	38,-
84	2LC0120-4AA22-0AA0	52,-
97	2LC0120-5AA22-0AA0	69,-
112	2LC0120-6AA22-0AA0	92,-
127	2LC0120-7AA22-0AA0	115,-
142	2LC0120-8AA22-0AA0	140,-
162	2LC0121-0AA22-0AA0	192,-
182	2LC0121-1AA22-0AA0	228,-
202	2LC0121-2AA22-0AA0	272,-
227	2LC0121-3AA22-0AA0	323,-



BIPEX BWN Serisi

- Kaplin delik işçiliği fiyatlara dahil değildir.

FLENDER BIPEX BWN Serisi Elastik Kaplin Lastiği		
43	2LC0120-0WA00-0AA0	5,-
53	2LC0120-1WA00-0AA0	5,-
62	2LC0120-2WA00-0AA0	5,-
72	2LC0120-3WA00-0AA0	6,-
84	2LC0120-4WA00-0AA0	7,-
97	2LC0120-5WA00-0AA0	8,-
112	2LC0120-6WA00-0AA0	11,-
127	2LC0120-7WA00-0AA0	16,-
142	2LC0120-8WA00-0AA0	23,-
162	2LC0121-0WA00-0AA0	37,-
182	2LC0121-1WA00-0AA0	55,-
202	2LC0121-2WA00-0AA0	86,-
227	2LC0121-3WA00-0AA0	130,-



RUPEX RWN Serisi

Gövde Tipi	Sipariş No	Birim Fiyatı Euro/Set
FLENDER RUPEX RWN Serisi Döküm Gövdeli Elastik Kaplin		
105	2LC0130-1AA11-0AA0	210,-
125	2LC0130-2AA11-0AA0	291,-
144	2LC0130-3AA11-0AA0	336,-
162	2LC0130-4AA11-0AA0	483,-
178	2LC0130-5AA11-0AA0	590,-
198	2LC0130-6AA11-0AA0	685,-
228	2LC0130-7AA11-0AA0	998,-
252	2LC0130-8AA11-0AA0	1.232,-
285	2LC0131-0AA11-0AA0	1.586,-
320	2LC0131-1AA11-0AA0	1.980,-
360	2LC0131-2AA11-0AA0	2.553,-
400	2LC0131-3AA11-0AA0	3.208,-
450	2LC0131-4AA11-0AA0	4.224,-
500	2LC0131-5AA11-0AA0	5.333,-
560	2LC0131-6AA11-0AA0	6.537,-
630	2LC0131-7AA11-0AA0	7.472,-
710	2LC0131-8AA11-0AA0	11.000,-

- 560, 630 ve 710 kaplinlerinin küçük göbek çapları için sipariş numaraları yazılmıştır.
- Büyük göbek çapları için sipariş numaraları farklıdır.
- Kaplin delik işçiliği fiyatlara dahil değildir.



RUPEX RWS Serisi

FLENDER RUPEX RWS Serisi Çelik Gövdeli Elastik Kaplin		
105	2LC0130-1AB11-0AA0	378,-
125	2LC0130-2AB11-0AA0	500,-
144	2LC0130-3AB11-0AA0	570,-
162	2LC0130-4AB11-0AA0	609,-
178	2LC0130-5AB11-0AA0	735,-
198	2LC0130-6AB11-0AA0	890,-
228	2LC0130-7AB11-0AA0	1.283,-
252	2LC0130-8AB11-0AA0	1.597,-
285	2LC0131-0AB11-0AA0	2.091,-
320	2LC0131-1AB11-0AA0	2.536,-
360	2LC0131-2AB11-0AA0	3.437,-
400	2LC0131-3AB11-0AA0	5.043,-
450	2LC0131-4AB11-0AA0	6.657,-
500	2LC0131-5AB11-0AA0	8.388,-
560	2LC0131-6AB11-0AA0	14.041,-
630	2LC0131-7AB11-0AA0	17.317,-
710	2LC0131-8AB11-0AA0	21.211,-

- 560, 630 ve 710 kaplinlerinin küçük göbek çapları için sipariş numaraları yazılmıştır.
- Büyük göbek çapları için sipariş numaraları farklıdır.
- Kaplin delik işçiliği fiyatlara dahil değildir.

Kaplinler

Gövde Tipi	Sipariş No	1 Set	Birim Fiyatı Euro/Set
FLENDER RUPEX Serisi Elastik Kaplin Lastiği			
105	2LC0130-1WA00-0AA0	8	45,-
125	2LC0130-2WA00-0AA0	8	59,-
144	2LC0130-3WA00-0AA0	10	74,-
162	2LC0130-4WA00-0AA0	9	92,-
178	2LC0130-5WA00-0AA0	10	102,-
198	2LC0130-6WA00-0AA0	12	122,-
228	2LC0130-7WA00-0AA0	11	168,-
252	2LC0130-8WA00-0AA0	12	183,-
285	2LC0131-0WA00-0AA0	11	271,-
320	2LC0131-1WA00-0AA0	12	295,-
360	2LC0131-2WA00-0AA0	10	380,-
400	2LC0131-3WA00-0AA0	14	531,-
450	2LC0131-4WA00-0AA0	12	1.128,-
500	2LC0131-5WA00-0AA0	14	1.316,-
560	2LC0131-6WA00-0AA0	12	1.990,-
630	2LC0131-7WA00-0AA0	14	2.322,-
710	2LC0131-8WA00-0AA0	14	3.199,-



- Set fiyatları verilmiştir.
- Bir set içerisindeki ürün adedi 3. sütunda belirtilmiştir.
- RWN ve RWS serisi kaplinler için uygundur.

FLENDER RUPEX Serisi Civata Ve Somun			
105	2LC0130-1WB00-0AA0	8	91,-
125	2LC0130-2WB00-0AA0	8	115,-
144	2LC0130-3WB00-0AA0	10	144,-
162	2LC0130-4WB00-0AA0	9	150,-
178	2LC0130-5WB00-0AA0	10	166,-
198	2LC0130-6WB00-0AA0	12	199,-
228	2LC0130-7WB00-0AA0	11	237,-
252	2LC0130-8WB00-0AA0	12	259,-
285	2LC0131-0WB00-0AA0	11	336,-
320	2LC0131-1WB00-0AA0	12	367,-
360	2LC0131-2WB00-0AA0	10	471,-
400	2LC0131-3WB00-0AA0	14	659,-
450	2LC0131-4WB00-0AA0	12	1.064,-
500	2LC0131-5WB00-0AA0	14	1.242,-
560	2LC0131-6WB00-0AA0	12	1.609,-
630	2LC0131-7WB00-0AA0	14	1.877,-
710	2LC0131-8WB00-0AA0	14	3.106,-



- Set fiyatları verilmiştir.
- Bir set içerisindeki ürün adedi 3. sütunda belirtilmiştir.
- RWN ve RWS serisi kaplinler için uygundur.



ZEPEX-ZNN Serisi

Gövde Tipi	Sipariş No	Birim Fiyatı Euro/Adet
FLENDER ZEPEX-ZNN Serisi Dişli Kaplin		
83	2LC0330-0AA11-0AA0	369,-
107	2LC0330-1AA11-0AA0	408,-
130	2LC0330-2AA11-0AA0	442,-
156	2LC0330-3AA11-0AA0	534,-
181	2LC0330-4AA11-0AA0	653,-
211	2LC0330-5AA11-0AA0	908,-
250	2LC0330-6AA11-0AA0	1.388,-
274	2LC0330-7AA11-0AA0	1.851,-
307	2LC0330-8AA11-0AA0	2.379,-
333	2LC0331-0AA11-0AA0	2.984,-
364	2LC0331-1AA11-0AA0	3.632,-
424	2LC0331-2AA11-0AA0	4.860,-

- Kaplin delik işçiliği fiyatlara dahil değildir.



ZEPEX-ZIN Serisi

FLENDER ZEPEX-ZIN Serisi Dişli Kaplin		
1	2LC0310-0AA11-0AA0	385,-
1.5	2LC0310-1AA11-0AA0	426,-
2	2LC0310-2AA11-0AA0	461,-
2.5	2LC0310-3AA11-0AA0	557,-
3	2LC0310-4AA11-0AA0	682,-
3.5	2LC0310-5AA11-0AA0	947,-
4	2LC0310-6AA11-0AA0	1.374,-
4.5	2LC0310-7AA11-0AA0	1.833,-
5	2LC0310-8AA11-0AA0	2.354,-
5.5	2LC0311-0AA11-0AA0	2.959,-
6	2LC0311-1AA11-0AA0	3.593,-
7	2LC0311-2AA11-0AA0	4.804,-

- Kaplin delik işçiliği fiyatlara dahil değildir.

FLENDER ZEPEX-ZIN Serisi Dişli Kaplin O-Ring		
1	2LC0310-0EX11-0AA0	5,-
1.5	2LC0310-1EX11-0AA0	5,-
2	2LC0310-2EX11-0AA0	5,-
2.5	2LC0310-3EX11-0AA0	6,-
3	2LC0310-4EX11-0AA0	6,-
3.5	2LC0310-5EX11-0AA0	7,-
4	2LC0310-6EX11-0AA0	11,-
4.5	2LC0310-7EX11-0AA0	12,-
5	2LC0310-8EX11-0AA0	14,-
5.5	2LC0311-0EX11-0AA0	19,-
6	2LC0311-1EX11-0AA0	28,-
7	2LC0311-2EX11-0AA0	34,-

Kaplinler

Gövde Tipi	Sipariş No	Birim Fiyatı Euro/Adet
FLENDER ZAPEX-ZWN Serisi Dişli Kaplin		
112	2LC0300-0AA11-0AA0	1.071,-
128	2LC0300-1AA11-0AA0	1.250,-
146	2LC0300-2AA11-0AA0	1.374,-
175	2LC0300-3AA11-0AA0	1.590,-
198	2LC0300-4AA11-0AA0	1.925,-
230	2LC0300-5AA11-0AA0	2.536,-
255	2LC0300-6AA11-0AA0	3.391,-
290	2LC0300-7AA11-0AA0	4.493,-
315	2LC0300-8AA11-0AA0	5.780,-
342	2LC0301-0AA11-0AA0	7.277,-



ZAPEX-ZWN Serisi

- Kaplin delik işçiliği fiyatlara dahil değildir.

FLENDER ARPEX ARS-6 NEN Serisi Çelik Lamelli Kaplin		
78-6	2LC0470-0NS11-0AA0	330,-
105-6	2LC0470-1NS11-0AA0	409,-
125-6	2LC0470-2NS11-0AA0	523,-
140-6	2LC0470-3NS11-0AA0	612,-
165-6	2LC0470-3NS11-0AA0	777,-
175-6	2LC0470-5NS11-0AA0	908,-
195-6	2LC0470-6NS11-0AA0	1.163,-
210-6	2LC0470-7NS11-0AA0	1.454,-
240-6	2LC0470-8NS11-0AA0	1.970,-
255-6	2LC0471-0NS11-0AA0	2.293,-
280-6	2LC0471-1NS11-0AA0	2.963,-
305-6	2LC0471-2NS11-0AA0	3.598,-
335-6	2LC0471-3NS11-0AA0	4.651,-
372-6	2LC0471-4NS11-0AA0	6.078,-



ARPEX ARS-6 NEN
Serisi

- Kaplin delik işçiliği fiyatlara dahil değildir.



ARPEX Kaplin Lameli

Gövde Tipi	Sipariş No	Birim Fiyatı Euro/Set
FLENDER ARPEX ARS-6 Serisi Kaplin Lameli (Set)		
78	2LC0470-0NQ00-0AA0	66,-
105	2LC0470-1NQ00-0AA0	82,-
125	2LC0470-2NQ00-0AA0	106,-
140	2LC0470-3NQ00-0AA0	124,-
165	2LC0470-4NQ00-0AA0	155,-
175	2LC0470-5NQ00-0AA0	183,-
195	2LC0470-6NQ00-0AA0	232,-
210	2LC0470-7NQ00-0AA0	290,-
240	2LC0470-8NQ00-0AA0	394,-
255	2LC0471-0NQ00-0AA0	460,-
280	2LC0471-1NQ00-0AA0	594,-
305	2LC0471-2NQ00-0AA0	721,-
335	2LC0471-3NQ00-0AA0	931,-
372	2LC0471-4NQ00-0AA0	1.216,-
407	2LC0471-5NQ00-0AA0	1.504,-
442	2LC0471-6NQ00-0AA0	1.851,-
487	2LC0471-7NQ00-0AA0	2.337,-
522	2LC0471-8NQ00-0AA0	2.779,-
572	2LC0472-0NQ00-0AA0	3.533,-
602	2LC0472-1NQ00-0AA0	3.999,-

- 1 set; 1 adet lamel grubu, somun ve civatadan oluşmaktadır

FLENDER ARPEX K 430 Serisi Kaplin Lameli (Set)		
80	2LC0550-0FV00-0AA0	152,-
92	2LC0550-1FV00-0AA0	160,-
102	2LC0550-2FV00-0AA0	181,-
128	2LC0550-3FV00-0AA0	224,-
145	2LC0550-4FV00-0AA0	253,-
168	2LC0550-5FV00-0AA0	300,-
180	2LC0550-6FV00-0AA0	369,-
200	2LC0550-7FV00-0AA0	493,-
205	2LC0550-8FV00-0AA0	590,-
215	2LC0551-0FV00-0AA0	664,-
235	2LC0551-1FV00-0AA0	780,-
250	2LC0551-2FV00-0AA0	873,-
270	2LC0551-3FV00-0AA0	956,-
300	2LC0551-4FV00-0AA0	1.153,-
320	2LC0551-5FV00-0AA0	1.445,-
350	2LC0551-6FV00-0AA0	1.770,-
370	2LC0551-7FV00-0AA0	1.969,-
400	2LC0551-8FV00-0AA0	2.381,-
440	2LC0552-0FV00-0AA0	3.045,-

- 1 set; 1 adet lamel grubu, somun ve civatadan oluşmaktadır

Kaplinler

Gövde Tipi	Sipariş No*	Birim Fiyatı Euro/Adet
FLENDER FLUDEX FAD Serisi Hidrolik Kaplin		
222	2LC0900-0AA91-0AA0	2.354,-
297	2LC0900-1AA91-0AA0	2.931,-
342	2LC0900-2AA91-0AA0	3.603,-
395	2LC0900-3AA91-0AA0	4.475,-
450	2LC0900-4AA91-0AA0	5.604,-
516	2LC0900-5AA91-0AA0	7.820,-
590	2LC0900-6AA91-0AA0	11.373,-



FLUDEX FAD Serisi

- Motor tarafındaki göbek işlenmiştir.
- Kaplinin motor tarafındaki göbek delik çapı bildirilmelidir.
- Kaplinler yağsız olarak teslim edilir.

Kaplin Giriş Çapı (mm)	19	20	22	24	25	28	30	32	35	38	40	42	
Sipariş Numarası Uzantısı	LOL	LOM	LON	LOP	LOQ	LOR	LOS	LOT	LOU	LOV	LOW	LOX	
Kaplin Giriş Çapı (mm)	45	48	50	55	60	65	70	75	80	85	90	95	100
Sipariş Numarası Uzantısı	L1A	L1B	L1C	L1D	L1E	L1F	L1G	L1H	L1J	L1K	L1L	L1M	L1N

* Sipariş numarası uzantıları yukarıdaki tablo baz alınarak yapılmalıdır.

FLENDER Hidrolik Kaplin Emniyet Tapası		
FLUDEX TAPA 222 (140°C)	FFA:00000 1194897	16,-
FLUDEX TAPA 222 (160°C)	FFA:00000 1194898	16,-
FLUDEX TAPA 297 (140°C)	FFA:00000 1250339	26,-
FLUDEX TAPA 297 (160°C)	FFA:00000 1250380	26,-
FLUDEX TAPA 342 (140°C)	FFA:00000 1250339	26,-
FLUDEX TAPA 342 (160°C)	FFA:00000 1250380	26,-
FLUDEX TAPA 395 (140°C)	FFA:00000 1250339	26,-
FLUDEX TAPA 395 (160°C)	FFA:00000 1250380	26,-
FLUDEX TAPA 450 (140°C)	FFA:00000 1250339	26,-
FLUDEX TAPA 450 (160°C)	FFA:00000 1250380	26,-
FLUDEX TAPA 516 (140°C)	FFA:00000 1250339	26,-
FLUDEX TAPA 516 (160°C)	FFA:00000 1250380	26,-
FLUDEX TAPA 590 (140°C)	FFA:00000 1250339	26,-
FLUDEX TAPA 590 (160°C)	FFA:00000 1250380	26,-

SIEMENS

Ingenuity for life



Siemens Simogear







Redüktör ve motorun
kusursuz uyumu

160⁺
yıl





Türkiye'de
Türkiye için

siemens.com/simogear

SIMOGEAR redüktörlü asenkron motorlar

						
Redüktör Tipi	Helis dişli ayaklı redüktörlü motorlar	Paralel şaft redüktörlü motorlar	Helisel konik redüktörlü motorlar 2-kademe	Helisel konik redüktörlü motorlar 3-kademe	Sonsuz dişli redüktörlü motorlar 2-kademe	Sonsuz dişli redüktörlü motorlar 1-kademe
Redüktör Tipi	E39 ... E149 (1-kademe) Z19 ... Z189 (2-kademe) D19 ... D189 (3-kademe)	FZ29 ... FZ189 (2-kademe) FD29 ... FD189 (3-kademe)	B19 ... B49 (2-kademe)	K39 ... K189 (3-kademe)	C29 ... C89 (2-kademe)	S09 ... S29 (1-kademe)
Gövde çeşidi	7 (1-kademe) 13 (2-/3-kademe)	11	4	10	5	3
7 (1-kademe) 13 (2-/3-kademe)	50 ... 19,000	150 ... 19,000	50 ... 450	220 ... 19,500	220 ... 19,500	220 ... 19,500
Redüktör çevrim oranı	1.29 ... 9.79 (1-kademe) 3.40 ... 57 (2-kademe) 28 ... 328 (3-kademe) 248 ... 31.284 (Çoklu kademe)	4 ... 70 (2-kademe) 58 ... 413 (3-kademe) 315 ... 38.522 (Çoklu kademe)	3.6 ... 59 (2-kademe)	5.7 ... 244 (3-kademe) 170 ... 34.345 (Çoklu kademe)	6.5 ... 363 (2-kademe) 271 ... 23.706 (Çoklu kademe)	5 ... 100 (1-kademe)
Maksimum Motor Gücü (kW)	55	55	9.2	55	7.5	0.75

Uygulama Alanına Göre Sinamics Ailesi Seçim Tablosu

Uygulama alanı	Performans(*)	Süreklili Hareket			Kesintili Hareket		
		Temel	Orta	Yüksek	Temel	Orta	Yüksek
Pompa Fan Kompresör		Santrifüj pompalar, Fanlar ve Kompresörler			Hidrolik servo pompalar Dozaj pompaları		
		V20, G120C	G120C, G120	G120, S 120	V90, S210	V90, S210, S120	S120
Taşıma ve hareket sistemleri		Taşıma bandı Makaralı konveyör Zincirli konveyör	Taşıma bandı Makaralı konveyör Zincirli konveyör Dikelyatay malzeme taşıma Kaldırma/asansör Gezer vinç	Asansör Konteyner vinci Ocak vinci Test standları	Konveyör Depolama sistemleri	Konveyör Depolama sistemleri Pozisyonlama	Depolama sistemleri Robot uygulamaları Taşıma sistemleri Döner tabla Pozisyonlama
		V20, G120C	G120C, G120, S120	G120, S 120	V90, S210	V90, S210, S120	S120
Proses		Değirmen Mikser Yoğurma makinesi Kırıcı Santrifüj Vibrasyon	Değirmen Mikser Yoğurma makinesi Kırıcı Santrifüj Ekstrüder Döner fırın Vibrasyon	Ekstrüder Sarıcı/çözücü Master/slave uygulamaları Mekanik pres Baskı makineleri	Paketleme makinesi Tek eksen hareket kontrol örn. • Pozisyonlama • Travers blok	Paketleme makinesi Tek eksen hareket kontrol örn. • Çok eksen pozisyonlama • Senkronizasyon • Interpolasyon	Servo pres Çok eksen makine kontrol örn. • Çok eksen pozisyonlama • Senkronizasyon • Interpolasyon
		V20, G120C	G120, S120	G120, S 120	V90, S210	V90, S210, S120	S120
Takım tezgahları		İş mili için; • Torna • Freze • Delme	İş mili için; • Delme • Testere	İş mili için; • Torna • Freze • Delme • Taşlama	Eksen kontrol için; • Torna • Freze • Delme • Testere	Eksen kontrol için; • Torna • Freze • Delme • Lazer kesme • Taflama • Oyma / delme	
		G120	G120, S120	S 120	V90, S210	V90, S210, S120	S120

(*) Performans değerlendirilmesinde; tork hassasiyeti / hız hassasiyeti / pozisyonlama hassasiyeti / fonksiyon özellikleri / fonksiyon özellikleri dikkate alınmıştır.

SIEMENS

Ingenuity for life



Kontrol sizde olsun!

SINAMICS V20

Sinamics V20 serisi, basit kullanım ve uygun fiyat avantajı ile Siemens hız kontrol ailesinin en yeni üyesidir. Hızlı devreye alma, zor çevresel koşullara tam dayanıklılık ve maliyet avantajı, Sinamics V20'yi tanımlayan anahtar kelimelerdir. Sinamics V20 serisi, kompakt tasarımının yanısıra sahip olduğu opsiyonlarla (harici temel operatör paneli, parametre yükleyici, hafıza kartı, frenleme direnci gibi) genel uygulama ihtiyaçlarına tam olarak cevap verebilmektedir. Sinamics V20, yedi farklı boyutu ile 0,12 kW'tan 30 kW'a kadar geniş bir güç aralığına sahiptir. Endüstri'de yer alan fan, pompa, kompresör ve konveyörler, Sinamics V20 hız kontrol cihazının temel uygulama alanlarıdır.

SINAMICS V20

- Kolay seçim
- Kolay montaj
- Kolay kullanım
- Kolay tasarruf

Call Center: 444 0 747

160⁺
yıl

Türkiye'de
Türkiye için

siemens.com.tr/sinamicsV20

Genel Sürücü Uygulamaları

SINAMICS V20 - Hız Kontrol Cihazları



Wifi Kablosuz Erişim



FSAA Kasa



Harici Panel

Giriş / Çıkış	Sipariş No	Nominal Güç (kW)	Nominal Çıkış Akımı (A)	YxGxD* Boyutlar	Birim Fiyatı Euro/Adet
SINAMICS V20 Hız Kontrol Cihazları					
1 Faz 230 V / 3 Faz 230 V	6SL3210-5BB11-2UV1	0.12	0.9	142 x 68 x 108	180.-
	6SL3210-5BB12-5UV1	0.25	1.7	142 x 68 x 108	192.-
	6SL3210-5BB13-7UV1	0.37	2.3	142 x 68 x 108	203.-
	6SL3210-5BB15-5UV1	0.55	3.2	142 x 68 x 128	221.-
	6SL3210-5BB17-5UV1	0.75	3.9	142 x 68 x 128	239.-
	6SL3210-5BB21-1UV1	1.1	6	160 x 90 x 147	269.-
	6SL3210-5BB21-5UV1	1.5	7.8	160 x 90 x 147	304.-
	6SL3210-5BB22-2UV0	2.2	11	182 x 184 x 169	370.-
6SL3210-5BB23-0UV0	3	13.6	182 x 184 x 169	429.-	
3 Faz 400 V / 3 Faz 400 V	6SL3210-5BE13-7UV0	0.37	1.3	150 x 90 x 145,5	376.-
	6SL3210-5BE15-5UV0	0.55	1.7	150 x 90 x 145,5	397.-
	6SL3210-5BE17-5UV0	0.75	2.2	150 x 90 x 145,5	409.-
	6SL3210-5BE21-1UV0	1.1	3.1	166 x 90 x 145,5	442.-
	6SL3210-5BE21-5UV0	1.5	4.1	166 x 90 x 145,5	488.-
	6SL3210-5BE22-2UV0	2.2	5.6	166 x 90 x 145,5	564.-
	6SL3210-5BE23-0UV0	3	7.3	160 x 140 x 164,5	643.-
	6SL3210-5BE24-0UV0	4	8.8	160 x 140 x 164,5	720.-
	6SL3210-5BE25-5UV0	5.5	12.5	182 x 184 x 169	883.-
	6SL3210-5BE27-5UV0	7.5	16.5	206,5 x 240 x 172,5	1.117.-
	6SL3210-5BE31-1UV0	11	25	206,5 x 240 x 172,5	1.434.-
	6SL3210-5BE31-5UV0	15	31	206,5 x 240 x 172,5	1.745.-
	6SL3210-5BE31-8UV0	18,5/22	38/45	264,5X243,5X209	2.082.-
	6SL3210-5BE32-2UV0	22/30	45/60	264,5X243,5X209	2.386.-

Sipariş No	Açıklama	Birim Fiyatı Euro/Adet
SINAMICS V20 Aksesuarları		
6SL3255-0VE00-0UA1	Parametre Yükleyici	103.-
6SL3255-0VA00-2AA1	Harici Panel Ara Yüzü	33.-
6SL3255-0VA00-4BA1	Harici Temel Operatör Paneli (V20 BOP) **	54.-
6SL3054-4AG00-2AA0	Hafıza Kartı (SD), 512MB	55,5.-
6SL3201-2AD20-8VA0	Frenleme Modülü (0,12kW - 5,5kW arası)	163.-
6SL3255-0VA00-5AA0	Kablosuz Wifi Erişimi (Web Server)	197.-
6SL3256-0VE00-6AA0	Giriş Çıkış Genişletme Modülü (2DI, 2DQ röle)	71.-

Giriş/Çıkış	Sipariş No	Nominal Güç Aralığı (kW)	Sürekli Frenleme (kW)	Maksimum Frenleme (kW)	Direnç (Ohm)	Birim Fiyatı Euro/Adet
SINAMICS V20 - Frenleme Dirençleri						
1 faz 230V / 3 faz 230V cihazlar için	6SE6400-4BC05-0AA0	0,12 ... 0,75	0,05	1	180	191.-
	6SE6400-4BC11-2BA0	1,1 ... 2,2	0,12	2,4	68	309.-
	6SE6400-4BC12-5CA0	3	0,25	5	39	351.-
3 faz 400V / 3 faz 400V cihazlar için	6SL3201-0BE14-3AA0	0,37 ... 1,5	0,075	1,5	370	135.-
	6SL3201-0BE21-0AA0	2,2 ... 4	0,20	4	140	191.-
	6SL3201-0BE21-8AA0	5,5 ... 7,5	0,375	7,5	75	269.-
	6SL3201-0BE23-8AA0	11...15	0,925	18,5	30	364.-
	6SE6400-4BD21-2DA0	18,5...30	1,20	24	27	569.-

* Bütün boyutlandırmalar mm birimindedir.

** Harici panelin pano kapağına taşınması için RJ45 bağlantılı standart ethernet kablosu kullanılmalıdır.

Genel Özellikler:

Güç aralığı: 0,12-30kW

Çalışma Gerilimi: 1 Faz 230 V AC / 3 Faz 400 V AC

Kontrol Modu: V/f, V2/f, FCC

Dahili Temel Operatör Paneli

Terminal Yapısı: 2AI, 1AO, 4DI, 2DO / Dahili USS - Modbus RTU Haberleşme

Dinamik Frenleme: 7,5 kW - 30kW arası güçler için dahili frenleme modülü

Aşırı Yükleme: Maksimum 40°C ortam sıcaklığında, her 10dk'da / 1dk: %150 In

Uygulama alanı: Fan, pompa, kompresör, konveyör ve genel makine uygulamaları.

Tüm teknik sorularınız için **444 0 747** teknik destek hattımızı arayabilirsiniz.

Makine ve Proses Uygulamaları

SINAMICS G120C - Kompakt Hız Kontrol Cihazları

Giriş / Çıkış	Sipariş No	Nominal Güç (kW)	Nominal Çıkış Akımı (A)	Kasa Tipi	Birim Fiyatı Euro/Adet
---------------	------------	------------------	-------------------------	-----------	------------------------

SINAMICS G120C Kompakt Hız Kontrol Cihazları Dahili Profinet Haberleşme Arayüzü

3 Faz 400 V / 3 Faz 400 V	6SL3210-1KE11-8UF2	0.55	1.7	FSAA	582.-
	6SL3210-1KE12-3UF2	0.75	2.2	FSAA	609.-
	6SL3210-1KE13-2UF2	1.1	3.1	FSAA	629.-
	6SL3210-1KE14-3UF2	1.5	4.1	FSAA	676.-
	6SL3210-1KE15-8UF2	2.2	5.6	FSAA	743.-
	6SL3210-1KE17-5UF1	3	7.3	FSA	862.-
	6SL3210-1KE18-8UF1	4	8.8	FSA	963.-
	6SL3210-1KE21-3UF1	5.5	12.5	FSB	1.076.-
	6SL3210-1KE21-7UF1	7.5	16.5	FSB	1.324.-
	6SL3210-1KE22-6UF1	11	25	FSC	1.712.-
	6SL3210-1KE23-2UF1	15	31	FSC	2.212.-
	6SL3210-1KE23-8UF1	18.5	37	FSC	2.681.-
	6SL3210-1KE24-4UF1	22	43	FSD	3.115.-
	6SL3210-1KE26-0UF1	30	58	FSD	3.863.-
	6SL3210-1KE27-0UF1	37	68	FSD	4.650.-
	6SL3210-1KE28-4UF1	45	82.5	FSD	5.632.-
	6SL3210-1KE31-1UF1	55	103	FSE	6.434.-
	6SL3210-1KE31-4UF1	75	136	FSF	7.795.-
	6SL3210-1KE31-7UF1	90	164	FSF	9.103.-
6SL3210-1KE32-1UF1	110	201	FSF	10.476.-	
6SL3210-1KE32-4UF1	132	237	FSF	11.655.-	



SINAMICS G120 C



Smart Access Module-Wifi

* Diğer haberleşme seçenekleri için Siemens veya yetkili sürücü partnerleri ile irtibata geçiniz.

SINAMICS G120 / G120C Aksesuarları

6SL3255-0AA00-4CA1	BOP-2 Temel Operatör Paneli	51.-
6SL3255-0AA00-4JA2	IOP-2 Gelişmiş Operatör Paneli (Türkçe dil seçeneği)	203.-
6SL3256-0AP00-0JA0	BOP-2 / IOP Kapı Montaj Kiti	42.-
6SL3054-4AG00-2AA0	Hafıza kartı (SD), 512 MByte	55,5.-
6SL3255-0AA00-5AA0	Akıllı Erişim Modülü (Smart Access Module-wifi)	204.-

Uyarılar:

- Operatör panelleri opsiyoneldir. Parametre girişi yapmak için operatör panel kullanılmalıdır.
- Ayrılabilir operatör paneli fiyata dahil değildir.
- Kontrol ünitesi cihaza dahildir.
- Giriş / Çıkışlar: 6DI, 2DO, 1AI, 1AO

- Açık çevrim vektör kontrol
- Dahili SD hafıza kart yuvası

- Dahili frenleme modülü
- 60°C'ye kadar çalışma imkanı

- Dahili güvenlik fonksiyonu
- TIA portal ile kontrol



* Bütün boyutlandırmalar mm birimindedir. YxGxD PROFINET'li ürünler referans alınmıştır. Panel boyutlandırmaya dahil değildir. Sinamics G120C sürücülerde çıkış şok bobini opsiyonu için bizimle veya yetkili sürücü partnerlerimizle iletişime geçebilirsiniz. Tüm teknik sorularınız için **444 0 747** teknik destek hattımızı arayabilirsiniz.



SINAMICS G120 - Hız Kontrol Cihazları

Modüler SINAMICS G120 en ideal seçim

ADIM 1 : Güç Modülü Seçimi

Uygulamanız nedir?

Fan, pompa, kompresör

Fan pompa ve kompresör için en ideal güç modülü

PM230/PM240P-2 /PM330 Güç Modülü (IP20)



PM230



PM330

Genel Uygulamalar

Uygulamanızda frenleme nasıl yapılacak?

Frenleme direnci kullanılarak dinamik frenleme yapan güç modülü

Genel uygulama için en ideal güç modülü

PM240-2 Güç Modülü



PM240-2

Frenleme direncine ihtiyaç duymadan rejeneratif frenleme yapan güç modülü

Rejeneratif çalışma için en ideal güç modülü

PM250 Güç Modülü



PM250

SINAMICS G120 - Hız Kontrol Cihazları

Modüler SINAMICS G120 en ideal seçim

ADIM 2 : Kontrol Ünitesi Seçimi

Uygulamanızda encoder gerekiyor mu?
Uygulamanızda dahili basit pozisyonlama özelliği isteniyor mu?

HAYIR

EVET
Lisans ile EPOS
özelliği



CU250S-2
Kontrol Ünitesi

Dahili güvenlik fonksiyonu isteniyor mu?

HAYIR

STO (Safe Torque Off)

STO (Safe Torque Off)
SS1 (Safe Stop 1)
SLS (Safely- Limited Speed)
SSM (Safe Speed Monitor)
SDI (Safe Direction)

EVET

STO (Safe Torque Off)
SS1 (Safe Stop 1)
SLS (Safely- Limited Speed)*
SSM (Safe Speed Monitor)*
SDI (Safe Direction)*
* Safety lisans ile

Kaç tane giriş/çıkış gerekiyor?

6	6	6	11	Digital girişler (DI)
-	1 (opt.for 2 DI)	3 (opt. for 2 DI)	3 (opt. for 2 DI)	Failsafe DI
3	3	3	3 (opt. 1 F-DO)	Digital çıkışlar (DO)
-	-	-	4	Fast DI/DO
4	2	2	2	Analog girişler
2	2	2	2	Analog çıkışlar



CU230P-2	CU240E-2	CU240E-2-F	CU250S-2
----------	----------	------------	----------

Ne tip haberleşme gerekiyor?

CU230P-2 HVAC 6SL3243-0BB30-1HA3	CU240E-2 6SL3244-0BB12-1BA1	CU240E-2-F 6SL3244-0BB13-1BA1	CU250S-2 6SL3246-0BA22-1BA0	RS 485/USS/Modbus RTU
CU230P-2HVAC 6SL3243-0BB30-1HA3	-	-	-	BACnet MS/TP
CU230P-2 DP 6SL3243-0BB30-1PA3	CU240E-2 DP 6SL3244-0BB12-1PA1	CU240E-2 DP-F 6SL3244-0BB13-1PA1	CU250S-2 DP 6SL3246-0BA22-1PA0	PROFIBUS DP
CU230P-2 PN 6SL3243-0BB30-1FA0	CU240E-2 PN 6SL3244-0BB12-1FA0	CU240E-2 PN-F 6SL3244-0BB13-1FA0	CU250S-2 PN 6SL3246-0BA22-1FA0	PROFINET
CU230P-2 CAN 6SL3243-0BB30-1CA3	-	-	CU250S-2 CAN 6SL3246-0BA22-1CA0	CANopen



Hangi güç modülleri ile kullanılabilir?

EVET	EVET	EVET	HAYIR	PM230/PM240P-2 (IP20)
EVET	EVET	EVET	EVET	PM240-2
EVET	EVET	EVET	EVET	PM250
EVET	HAYIR	HAYIR	HAYIR	PM330 (IP20)

Tüm teknik sorularınız için **444 0 747** teknik destek hattımızı arayabilirsiniz.

SIEMENS

Ingenuity for life



SINAMICS G120P

Fan, pompa ve kompresör uygulamaları için özel seri

Endüstriyel veya bina teknolojileri uygulamaları için özelleştirilmiş güç ve kontrol modülleri ile SINAMICS G120 serisi 0,37 kW'dan 630 kW'a kadar çözüm sunmaktadır. HVAC, su ve proses endüstrileri için özel uygulama makrolarını barındıran CU230 serisi kontrol üniteleri, Modbus RTU, BACnet MS/TP, Siemens FLN P1, Profinet ve Profibus gibi birçok iletişim seçeneğini desteklemektedir. IP20, IP20 "Push Through" konsepti, IP55 seçenekleri ve vernikli kartlar ile daha dayanıklı bir yapıya sahip olan seri panolu veya panosuz olarak kullanılabilir. CU230 serisi kontrol üniteleri, gelişmiş PID kontrol yapısı ile 4 farklı proses değişkenini aynı anda kontrol edebilmektedir.

Call Center: 444 0 747



siemens.com.tr

Kontrol Üniteleri

SINAMICS G120 - Hız Kontrol Cihazları

Sipariş No	Açıklama	Birim Fiyatı Euro/Adet
• CE Direktiflerine Tam Uyumlu		
SINAMICS G120 Serisi Modüler AC Motor Hız Kontrol Cihazları		
CU (Kontrol Modülleri) Seçenekleri		
6SL3244-0BB12-1BA1	Sinamics G120, CU 240E-2 Standart CU	325.-
6SL3244-0BB12-1PA1	Sinamics G120, CU 240E-2 DP Standart Profibus CU	393.-
6SL3244-0BB12-1FA0	Sinamics G120, CU 240E-2 PN Standart Profinet CU	393.-
6SL3244-0BB13-1PA1	Sinamics G120, CU 240E-2 DP F Standart Profibus Safety CU	541.-
6SL3244-0BB13-1FA1	Sinamics G120, CU 240E-2 PN F Standart Profinet Safety CU	541.-
6SL3246-0BA22-1BA0	Sinamics G120, CU 250S-2 Enkoder CU	456.-
6SL3246-0BA22-1PA0	Sinamics G120, CU 250S-2 Enkoder DP Profibus CU	523.-
6SL3246-0BA22-1FA0	Sinamics G120, CU 250S-2 Enkoder PN Profinet CU	523.-

SINAMICS G120 / G120C Aksesuarları

6SL3255-0AA00-4CA1	BOP-2 Temel Operatör Paneli	51.-
6SL3255-0AA00-4JA2	IOP-2 Gelişmiş Operatör Paneli (Türkçe dil seçeneği)	203.-
6SL3256-0AP00-0JA0	BOP-2 / IOP Kapı Montaj Kiti	42.-
6SL3054-4AG00-2AA0	Hafıza kartı (SD), 512 MByte	55,5.-
6SL3255-0AA00-5AA0	Akıllı Erişim Modülü (Smart Access Module-wifi)	204.-

Uyarılar:

- * Operatör panelleri opsiyoneldir. Parametre girişi yapmak için operatör panel kullanılmalıdır.
- * Güç modüllerine uygun bir CU eklenmek zorunluluğu vardır.
- * Ayrılabilir operatör paneli fiyata dahil değildir.



SINAMICS G120 Kontrol Üniteleri

Tüm teknik sorularınız için **444 0 747** teknik destek hattımızı arayabilirsiniz.



Smart Access
Module-Wifi



IOP-2 Gelişmiş
Operatör Paneli



BOP-2 Temel
Operatör Paneli



Fan Pompa ve Kompresör Uygulamaları

SINAMICS G120 - Modüler Hız Kontrol Cihazları

Giriş / Çıkış	Sipariş No	Nominal Güç (kW)	Nominal Çıkış Akımı (A)	YxGxD* Boyutlar	Birim Fiyatı Euro/Adet
---------------	------------	------------------	-------------------------	-----------------	------------------------

• CE Direktiflerine Tam Uyumlu

SINAMICS G120 Serisi Modüler AC Motor Hız Kontrol Cihazı PM230 / PM240P-2 / PM330



PM230 Güç Modülü



Smart Access Module-Wifi

Giriş / Çıkış	Sipariş No	Nominal Güç (kW)	Nominal Çıkış Akımı (A)	YxGxD* Boyutlar	Birim Fiyatı Euro/Adet
3 Faz 400 V / 3 Faz 400 V	6SL3210-1NE11-3UG1	0.37	1,3	196 x 73 x 165	264.-
	6SL3210-1NE11-7UG1	0.55	1.7	196 x 73 x 165	277.-
	6SL3210-1NE12-2UG1	0.75	2.2	196 x 73 x 165	304.-
	6SL3210-1NE13-1UG1	1.1	3.1	196 x 73 x 165	318.-
	6SL3210-1NE14-1UG1	1.5	4.1	196 x 73 x 165	366.-
	6SL3210-1NE15-8UG1	2.2	5.9	196 x 73 x 165	420.-
	6SL3210-1NE17-7UG1	3	7.7	196 x 73 x 165	527.-
	6SL3210-1NE21-0UG1	4	10.2	292 x 100 x 165	615.-
	6SL3210-1NE21-3UG1	5.5	13.2	292 x 100 x 165	723.-
	6SL3210-1NE21-8UG1	7.5	18	292 x 100 x 165	939.-
	6SL3210-1NE22-6UG1	11	26	355 x 140 x 165	1.283.-
	6SL3210-1NE23-2UG1	15	32	355 x 140 x 165	1.755.-
	6SL3210-1NE23-8UG1	18.5	38	355 x 140 x 165	2.160.-
	6SL3210-1RE24-5UL0	22	45	472 x 200 x 237	2.578.-
	6SL3210-1RE26-0UL0	30	60	472 x 200 x 237	3.356.-
	6SL3210-1RE27-5UL0	37	75	472 x 200 x 237	4.171.-
	6SL3210-1RE28-8UL0	45	90	551 x 275 x 237	5124.-
	6SL3210-1RE31-1UL0	55	110	551 x 275 x 237	5.975.-
	6SL3210-1RE31-5UL0	75	145	708 x 305 x 357	7.276.-
	6SL3210-1RE31-8UL0	90	178	708 x 305 x 357	8.601.-
	6SL3210-1RE32-1UL0	110	205	708 x 305 x 357	9.832.-
	6SL3210-1RE32-5UL0	132	250	708 x 305 x 357	11.052.-
	6SL3310-1PE33-0AA0	160	290	1447 x 452 x 328	14.024.-
	6SL3310-1PE33-7AA0	200	360	1447 x 452 x 328	15.825.-
	6SL3310-1PE34-6AA0	250	450	1447 x 452 x 328	18.784.-
	6SL3310-1PE35-8AA0	315	570	1696 x 548 x 393	24.529.-
	6SL3310-1PE36-6AA0	355	640	1696 x 548 x 393	29.599.-
	6SL3310-1PE37-4AA0	400	720	1696 x 548 x 393	35.159.-
	6SL3310-1PE38-4AA0	450	820	1621 x 801 x 393	**
	6SL3310-1PE38-8AA0	500	890	1621 x 801 x 393	**
6SL3310-1PE41-0AA0	560	1000	1621 x 801 x 393	**	

* Bütün boyutlandırmalar mm birimindedir.

** Yetkili sürücü partnerlerimizle iletişime geçebilirsiniz.

Sipariş No	Açıklama	Birim Fiyatı Euro/Adet
------------	----------	------------------------

• CE Direktiflerine Tam Uyumlu

SINAMICS G120 Serisi Modüler AC Motor Hız Kontrol Cihazları CU (Kontrol Modülleri) Seçenekleri

6SL3243-0BB30-1HA3	Sinamics G120, CPU 230P-2 HVAC CU (USS / Modbus RTU BACNET)	365.-
6SL3243-0BB30-1PA3	Sinamics G120, CPU 230P-2 DP CU (Profibus)	405.-
6SL3243-0BB30-1FA0	Sinamics G120, CPU 230P-2 PN CU (Profinet)	405.-

SINAMICS G120 / G120C Aksesuarları

6SL3255-0AA00-4CA1	BOP-2 Temel Operatör Paneli	51.-
6SL3255-0AA00-4JA2	IOP-2 Gelişmiş Operatör Paneli (Türkçe dil seçeneği)	203.-
6SL3256-0AP00-0JA0	BOP-2 / IOP Kapı Montaj Kiti	42.-
6SL3054-4AG00-2AA0	Hafıza kartı (SD), 512 MByte	55,5.-
6SL3255-0AA00-5AA0	Akıllı Erişim Modülü (Smart Access Module-wifi)	204.-

Uyarılar:

- Operatör panelleri opsiyoneldir. Parametre girişi yapmak için operatör panel kullanılmalıdır.
- PM230/PM240P-2/PM330 güç modüllerine uygun bir Kontrol Ünitesi (CPU) eklenmelidir.
- PM330 güç modülleri sadece CU230P-2 kontrol ünitesi ile çalışmaktadır.
- 22-132 kW güç modüllerinde dahili şok bobini bulunmaktadır.

Tüm teknik sorularınız için **444 0 747** teknik destek hattımızı arayabilirsiniz.



PM330 Güç Modülü

SIEMENS

Ingenuity for life

Yeni

Daha fazla güç, daha az alan yeni nesil sürücülerimizi keşfedin

Yenilikçi SINAMICS G120 ürün ailesi

SINAMICS G120 ürün ailesi, ikinci nesil PM240-2 güç modülleri sayesinde, daha küçük boyutlara sahip olmasına karşın, daha fazla güç çıkışı sunuyor. Uygun kontrol ünitesi ve aksesuarlar ile, daha hassas ve güvenilir vektör kontrolünden, basit pozisyonlama uygulamalarına kadar birçok ihtiyacınızı tek başına karşılayabiliyor.

Ek Özellikleri:

- Artırılmış dayanıklılık
- Yenilikçi "Push-through" soğutma konsepti
- Güç kaybı olmadan yan yana montaj imkanı
- Entegre güvenlik konsepti (PLe/SIL3'e kadar)
- Üç farklı gerilim seviyesi versiyonu (200, 400 ve 690 V)

SINAMICS G120 serisi, pompa, fan, kompresör, konveyör ve endüstriyel proses uygulamalarından, otomotiv, tekstil, paketleme ve birçok endüstride kullanılan makineler dahil geniş bir uygulama alanında ideal çözümler sunar.

Call Center: 444 0 747

160+
yıl

Türkiye'de
Türkiye için

siemens.com/sinamics-g120

Makine ve Proses Uygulamaları SINAMICS G120 - Modüler Hız Kontrol Cihazları



PM240-2 Güç Modülü

Giriş / Çıkış	Sipariş No	Normal Şartlarda Kullanım		Ağır Şartlarda Kullanım		YxGxD* Boyutlar	Birim Fiyatı Euro/Adet
		Güç (kW)	Nominal Çıkış Akımı (A)	Güç (kW)	Nominal Çıkış Akımı (A)		

• CE Direktiflerine Tam Uyumlu

SINAMICS G120 Serisi Modüler AC Motor Hız Kontrol Cihazları - PM240P-2 / PM240-2 Güç Modülleri

3 Faz 400V / 3 Faz 400V	Sipariş No	Normal Şartlarda Kullanım		Ağır Şartlarda Kullanım		YxGxD* Boyutlar	Birim Fiyatı Euro/Adet
		Güç (kW)	Nominal Çıkış Akımı (A)	Güç (kW)	Nominal Çıkış Akımı (A)		
	6SL3210-1PE11-8UL1	0.55	1.7	0.37	1.3	196 x 73 x 165	342.-
	6SL3210-1PE12-3UL1	0.75	2.2	0.55	1.7	196 x 73 x 165	369.-
	6SL3210-1PE13-2UL1	1.1	3.1	0.75	2.2	196 x 73 x 165	397.-
	6SL3210-1PE14-3UL1	1.5	4.1	1.1	3.1	196 x 73 x 165	450.-
	6SL3210-1PE16-1UL1	2.2	5.9	1.5	4.1	196 x 73 x 165	533.-
	6SL3210-1PE18-0UL1	3	7.7	2.2	5.9	196 x 73 x 165	667.-
	6SL3210-1PE21-1UL0	4	10.2	3	7.7	292 x 100 x 165	804.-
	6SL3210-1PE21-4UL0	5.5	13.2	4	10.2	292 x 100 x 165	940.-
	6SL3210-1PE21-8UL0	7.5	18	5.5	13.7	292 x 100 x 165	1.227.-
	6SL3210-1PE22-7UL0	11	26	7.5	18	355 x 140 x 165	1.637.-
	6SL3210-1PE23-3UL0	15	32	11	26	355 x 140 x 165	2.182.-
	6SL3210-1PE23-8UL0	18.5	38	15	32	472 x 200 x 237	2.700.-
	6SL3210-1RE24-5UL0	22	45	18,5	38	472 x 200 x 237	2.578.-
	6SL3210-1RE26-0UL0	30	60	22	45	472 x 200 x 237	3.356.-
	6SL3210-1RE27-5UL0	37	75	30	60	472 x 200 x 237	4.171.-
	6SL3210-1RE28-8UL0	45	90	37	75	551 x 275 x 237	5.124.-
	6SL3210-1RE31-1UL0	55	110	45	90	551 x 275 x 237	5.975.-
	6SL3210-1RE31-5UL0	75	145	55	110	708 x 305 x 357	7.276.-
	6SL3210-1RE31-8UL0	90	178	75	145	708 x 305 x 357	8.601.-
	6SL3210-1RE32-1UL0	110	205	90	178	708 x 305 x 357	9.832.-
	6SL3210-1RE32-5UL0	132	250	110	205	708 x 305 x 357	11.052.-
	6SL3210-1PE33-0CLO	160	302	132	250	1000x305x357	14.311.-
	6SL3210-1PE33-7CLO	200	370	160	302	1000x305x357	16.707.-
	6SL3210-1PE34-8CLO	250	477	200	370	1000x305x357	19.306.-



SINAMICS G120 Modüler Seri



Uyarılar:

- 22-132 kW arası PM240P-2 güç modüllerinde frenleme modülü bulunmamaktadır. Dahili frenleme modülü ihtiyacı için bu güç aralığında PM240-2 güç modülleri kullanılabilir. Bakınız sayfa 54*
- Operatör panelleri opsiyoneldir. Parametre girişi yapmak için operatör panel kullanılmalıdır.
- Yukarıdaki ürünler güç modülleri olup, kontrol modüller (CU) standart değildir.! Yukarıdaki güç modüllerine uygun bir CU eklenmelidir. CU seçenekleri için SINAMICS G120 motor hız kontrol cihazları CU seçenekleri sayfasına bakınız.
- Sinamics G120 PM240-2 güç modüllerinde 250 kW (normal şartlarda kullanım) gücüne kadar %100'lük fren kıyıcı modülü dahili olarak bulunmaktadır.

* Bütün boyutlandırmalar mm birimindedir.

Tüm teknik sorularınız için **444 0 747** teknik destek hattımızı arayabilirsiniz.

Makine ve Proses Uygulamaları

SINAMICS G120 - Modüler Hız Kontrol Cihazları

Giriş / Çıkış	Sipariş No	Normal Şartlarda Kullanım		YxGxD* Boyutlar	Birim Fiyatı Euro/Adet
		Güç (kW)	Nominal Çıkış Akımı (A)		

• CE Direktiflerine Tam Uyumlu

SINAMICS G120 Serisi Tek Faz 200V, PM240-2 Güç Modülleri

1 Faz 200V / 3 Faz 200V	6SL3210-1PB13-0UL0	0.55	3.2	196 x 73 x 165	307.-
	6SL3210-1PB13-8UL0	0.75	4.2	196 x 73 x 165	333.-
	6SL3210-1PB15-5UL0	1.1	6.0	291 x 100 x 165	356.-
	6SL3210-1PB17-4UL0	1.5	7.4	291 x 100 x 165	406.-
	6SL3210-1PB21-0UL0	2.2	10.4	291 x 100 x 165	480.-
	6SL3210-1PB21-4UL0	3	13.6	355 x 140 x 165	603.-
	6SL3210-1PB21-8UL0	4	17.5	355 x 140 x 165	725.-

SINAMICS G120 Serisi Üç Faz 690V, PM240-2 Güç Modülleri

3 Faz 690V / 3 Faz 690V	6SL3210-1PH21-4UL0	11	14	472 x 200 x 237	1.928.-
	6SL3210-1PH22-0UL0	15	19	472 x 200 x 237	2.532.-
	6SL3210-1PH22-3UL0	18.5	23	472 x 200 x 237	3.109.-
	6SL3210-1PH22-7UL0	22	27	472 x 200 x 237	3.576.-
	6SL3210-1PH23-5UL0	30	35	472 x 200 x 237	4.509.-
	6SL3210-1PH24-2UL0	37	42	472 x 200 x 237	5.520.-
	6SL3210-1PH25-2UL0	45	52	551 x 275 x 237	6.685.-
	6SL3210-1PH26-2UL0	55	62	551 x 275 x 237	7.696.-
	6SL3210-1PH28-0UL0	75	80	708 x 305 x 357	9.250.-
	6SL3210-1PH31-0UL0	90	100	708 x 305 x 357	10.805.-
	6SL3210-1PH31-2UL0	110	115	708 x 305 x 357	12.203.-
	6SL3210-1PH31-4UL0	132	142	708 x 305 x 357	13.603.-

Yeni



PM240-2
Güç Modülü



Uyarılar:

- Operatör panelleri opsiyoneldir. Parametre girişi yapmak için operatör panel kullanılmalıdır.
- Yukarıdaki ürünler güç modülleri olup, kontrol modülleri (CU) standart değildir!
- Yukarıdaki güç modüllerine uygun bir CU eklenmelidir.
- CU seçenekleri için SINAMICS G120 motor hız kontrol cihazları CU seçenekleri sayfasına bakınız.

* Bütün boyutlandırmalar mm birimindedir.

Tüm teknik sorularınız için **444 0 747** teknik destek hattımızı arayabilirsiniz.

Regeneratif Uygulamalar SINAMICS G120 - Modüler Hız Kontrol Cihazları



PM250 Güç Modülü

Giriş / Çıkış	Sipariş No	Normal Şartlarda Kullanım		Ağır Şartlarda Kullanım		YxGxD* Boyutlar	Birim Fiyatı Euro/Adet
		Güç (kW)	Nominal Çıkış Akımı (A)	Güç (kW)	Nominal Çıkış Akımı(A)		
SINAMICS G120 Serisi Modüler AC Motor Hız Kontrol Cihazı - PM250 Güç Modülleri							
-3 Faz 400 V / 3 Faz 400 V	6SL3225-0BE25-5AA1	7.5	18	5.5	13.2	334 x 189 x 185	1.944.-
	6SL3225-0BE27-5AA1	11	25	7.5	19	334 x 189 x 185	2.456.-
	6SL3225-0BE31-1AA1	15	32	11	26	334 x 189 x 185	3.102.-
	6SL3225-0BE31-5AA0	18.5	38	15	32	512 x 275 x 204	3.745.-
	6SL3225-0BE31-8AA0	22	45	18.5	38	512 x 275 x 204	4.288.-
	6SL3225-0BE32-2AA0	30	60	22	45	512 x 275 x 204	5.334.-
	6SL3225-0BE33-0AA0	37	75	30	60	635 x 275 x 204	6.591.-
	6SL3225-0BE33-7AA0	45	90	37	75	635 x 275 x 204	7.797.-
	6SL3225-0BE34-5AA0	55	110	45	90	934 x 350 x 316	8.912.-
	6SL3225-0BE35-5AA0	75	145	55	110	934 x 350 x 316	10.632.-
	6SL3225-0BE37-5AA0	90	178	75	145	934 x 350 x 316	12.320.-

SINAMICS G120 Avantajları

+ Yerden Tasarruf

Daha küçük boyutları ve yan yana montaj imkanı ile Panoda daha az yer kaplar

+ Artırılmış Dayanıklılık

Daha uzun kablo kullanabilme imkanı ve çevresel koşullara daha dayanıklı dizayn (Isı ve aşındırıcı gazlara dayanım)

+ Yüksek Güvenlik Standartları

Daha yüksek standartlarda entegre güvenlik yapısı



+ Düşük Maliyet

Montaj ve bakımda avantaj sağlayan bağlantı yapısı

+ Düşük Sistem Maliyeti

Proses için gerekli Giriş ve çıkış filtresi, shield plate gibi bileşenlere daha az bağımlılık.

+ Teknolojik Uyumluluk

TIA (Totally Integrated Automation) ile uyumlu entegre sürücü sistemi

Uyarılar:

- Operatör panelleri opsiyoneldir. Parametre girişi yapmak için operatör panel kullanılmalıdır.
- Yukarıdaki ürünler güç modülleri olup, kontrol modülleri (CU) standart değildir. Yukarıdaki güç modüllerine uygun bir CU eklenmelidir. CU seçenekleri için SINAMICS G120 motor hız kontrol cihazları CU seçenekleri sayfasına bakınız.
- Sinamics G120 PM250 güç modülleri, tüm güçlerde %100 REJENERATİF çalışmaya uygun olup, asansör aşağı yönlü konveyör gibi yer çekimine karşı ve/veya yüksek ataletli yüklerin daha kısa sürede durdurulması gibi yüklerde ortaya çıkacak firenleme direnci ihtiyacını ortadan kaldırdığı gibi, dirençte yakılarak hava atılacak bu enerjiyi şebekeye geri vererek önemli miktarda enerji tasarrufu sağlar.
- Vinç uygulamalarında PM250 güç modüllerinin seçimi ve kullanım detayları hakkında bizimle iletişime geçiniz.

* Bütün boyutlandırmalar mm birimindedir.

Tüm teknik sorularınız için 444 0 747 teknik destek hattımızı arayabilirsiniz.



SINAMICS G130 - Hız Kontrol Cihazları

Giriş / Gerilimi	Sipariş No	Normal Şartlarda Kullanım		Ağır Şartlarda Kullanım		Nominal Çıkış Akımı (A)	Birim Fiyatı Euro/Adet
		Güç (kW)	Çıkış akımı (A)	Güç (kW)	Çıkış akımı (A)		
SINAMICS G130 Serisi Panosuz AC MOTOR Hız Kontrol Cihazı							
3 Faz 380 - 480 V AC	6SL3310-1GE32-1AA3	110	205	90	178	210	12.571.-
	6SL3310-1GE32-6AA3	132	250	110	233	260	14.598.-
	6SL3310-1GE33-1AA3	160	302	132	277	310	16.370.-
	6SL3310-1GE33-8AA3	200	370	160	340	380	18.472.-
	6SL3310-1GE35-0AA3	250	477	200	438	490	21.927.-
	6SL3310-1GE36-1AA3	315	590	250	460	605	27.484.-
	6SL3310-1GE37-5AA3	400	725	315	570	745	37.997.-
	6SL3310-1GE38-4AA3	450	820	400	700	840	**
	6SL3310-1GE41-0AA3	560	960	450	860	985	**
3 Faz 660 - 690 V AC	6SL3310-1GH28-5AA3	75	80	55	76	85	9.116.-
	6SL3310-1GH31-0AA3	90	95	75	89	100	10.783.-
	6SL3310-1GH31-2AA3	110	115	90	107	120	12.961.-
	6SL3310-1GH31-5AA3	132	142	110	134	150	15.018.-
	6SL3310-1GH31-8AA3	160	171	132	157	175	16.821.-
	6SL3310-1GH32-2AA3	200	208	160	192	215	19.374.-
	6SL3310-1GH32-6AA3	250	250	200	233	260	22.528.-
	6SL3310-1GH33-3AA3	315	320	250	280	330	27.484.-
	6SL3310-1GH34-1AA3	400	400	315	367	410	37.997.-
	6SL3310-1GH34-7AA3	450	452	400	416	465	**
	6SL3310-1GH35-8AA3	560	560	450	514	575	**
	6SL3310-1GH37-4AA3	710	710	560	657	735	**
	6SL3310-1GH38-1AA3	800	790	710	724	810	**



Sinamics G130

** Yetkili sürücü partnerlerimizle iletişime geçebilirsiniz.

Sipariş No	Malzeme Açıklaması	Birim Fiyatı Euro/Adet
SINAMICS G130 Panosuz AC Motor Hız Kontrol Cihazları Aksesuarları		
6SL3040-1GA00-1AA0	CU-320-2 Kontrol Modülü	1.149.-
6SL3055-0AA00-4CA5	AOP-30 Gelişmiş Operatör Paneli	1.355.-
6FX8002-1AA01-1AD0	AOP-30 - Drive Cliq bağlantı kablosu (RS232-Plug in)	84,34.-

Uyarılar:

- Herbir SINAMICS G130 güç modülü için, ayrıca CU320-2 kontrol modülü sipariş edilmelidir.

Aşırı Yükleme Kapasitesi:

Normal şartlarda kullanım: Maks. 40 °C ortam sıcaklığında, her 5 dak.'da / 10 sn. %150 In ve 60 sn. %110 In
Ağır şartlarda kullanım: Maks. 40 °C ortam sıcaklığında, her 5 dak.'da / 10 sn. %160 In ve 60 sn. %150 In

SIEMENS
Ingenuity for life



SINAMICS G150 ile
devreye alma artık
çok daha kolay

160⁺
yıl

Türkiye'de
Türkiye için

[siemens.com/sinamics-g150](https://www.siemens.com/sinamics-g150)

SINAMICS DCM - Hız Kontrol Cihazları

Besleme Gerilimi	Sipariş No	Çalışma Tipi (Q)	Nominal Akım (A)	Armatür Çıkış Gerilimi	Birim Fiyatı Euro/Adet
SINAMICS DCM- Panosuz DC Motor Hız Kontrol Cihazları					
3 Faz 230 - 400 V AC	6RA8025- 6DS22-0AA0	2	60	0-485 V DC	3.386.-
	6RA8028- 6DS22-0AA0	2	90	0-485 V DC	3.946.-
	6RA8031- 6DS22-0AA0	2	125	0-485 V DC	4.528.-
	6RA8075- 6DS22-0AA0	2	210	0-485 V DC	6.065.-
	6RA8078- 6DS22-0AA0	2	280	0-485 V DC	7.353.-
	6RA8081- 6DS22-0AA0	2	400	0-485 V DC	9.263.-
	6RA8085- 6DS22-0AA0	2	600	0-485 V DC	12.732.-
	6RA8087- 6DS22-0AA0	2	850	0-485 V DC	16.595.-
	6RA8091- 6DS22-0AA0	2	1200	0-485 V DC	22.016.-
	6RA8093- 4DS22-0AA0	2	1600	0-485 V DC	28.247.-
	6RA8095- 4DS22-0AA0	2	2000	0-485 V DC	34.478.-
	6RA8098- 4DS22-0AA0	2	3000	0-485 V DC	50.887.-
3 Faz 230 - 400 V AC	6RA8013- 6DV62-0AA0	4	15	0-420 V DC	3.282.-
	6RA8018- 6DV62-0AA0	4	30	0-420 V DC	3.593.-
	6RA8025- 6DV62-0AA0	4	60	0-420 V DC	4.258.-
	6RA8028- 6DV62-0AA0	4	90	0-420 V DC	4.902.-
	6RA8031- 6DV62-0AA0	4	125	0-420 V DC	5.691.-
	6RA8075- 6DV62-0AA0	4	210	0-420 V DC	7.581.-
	6RA8078- 6DV62-0AA0	4	280	0-420 V DC	9.118.-
	6RA8081- 6DV62-0AA0	4	400	0-420 V DC	11.610.-
	6RA8085- 6DV62-0AA0	4	600	0-420 V DC	15.972.-
	6RA8087- 6DV62-0AA0	4	850	0-420 V DC	20.770.-
	6RA8091- 6DV62-0AA0	4	1200	0-420 V DC	28.040.-
	6RA8093- 4DV62-0AA0	4	1600	0-420 V DC	34.894.-
	6RA8095- 4DV62-0AA0	4	2000	0-420 V DC	42.994.-
	6RA8098- 4DV62-0AA0	4	3000	0-420 V DC	63.349.-



Sipariş No	Malzeme Açıklaması	Birim Fiyatı Euro/Adet
------------	--------------------	------------------------

SINAMICS- DCM Panosuz DC Motor Hız Kontrol Cihazları Aksesuarları

6SL3055-0AA00-4CA5	AOP-30	Gelişmiş Operatör Paneli	1.315.-
--------------------	--------	--------------------------	---------



Sinamics DCM

Uyarılar:

- Tüm DC sürücülerimiz BOP-20 operatör paneli standart olarak dahildir.
- Nominal armatür akımı ≥ 900 A olan DC sürücülerde, armatür hızlı sigortaları standart olarak dahildir.
- Tüm DC sürücüler nominal akımın 1,8 katına kadar yüklenebilir. Yükleme ve periyot süreleri her DC sürücü tipi için farklılık göstermektedir.

SIEMENS
Ingenuity for life



SINAMICS DCM

Gelecekte, DC Sürücü teknolojisini en verimli ve uyumlu kılan ne olabilir?
SINAMICS DCM - En yenilikçi DC sürücü

SINAMICS DCM ile DC Motorların hız ve moment kontrolü çok kolay. SINAMICS ailesinin yeni üyesi, standart PROFIBUS haberleşmesi, artırılmış giriş-çıkış terminalleri, tek üniteye 3000 A'e kadar çıkarılmış akım kapasitesi (paralellenerek 18.000 A'e kadar yükseltilebilir) yeni Drive-cliq teknolojisi ile size benzersiz çözümler sağlayabilir.

Call Center: 444 0 747

160⁺
yıl

Türkiye'de
Türkiye için

siemens.com.tr/motor-kontrol

SIEMENS

Ingenuity for life



SINAMICS V90

Kolay ve ekonomik servo sürücü sistemi

SINAMICS V90, tek eksen servo sürücü, temel servo uygulamaları için dizayn edilmiştir. SIMOTICS 1FL6 servo motorlar, pozisyonlama uygulamalarının yanı sıra hız ve tork kontrolü ile optimize servo performansını garanti eder. Aynı zamanda PROFINET, PTI, USS ve MODBUS RTU ile birlikte otomasyon mimarisine kolayca entegre edilir.

Call Center: 444 0 747

160⁺
yıl

Türkiye'de
Türkiye için

siemens.com/sinamics-v90

SINAMICS V90 Servo Sürücü Sistemi Seçim Klavuzu

1 SIMOTICS S-1FL6 Servo Motor

Nominal Güç (kW)	Nominal Tork (Nm)	Nominal Devir (rpm)	Flanş Yüksekliği (mm)	Sipariş Numarası
0.05	0.16	3000	20	1FL6022-2AF21-1
0.10	0.32	3000		1FL6024-2AF21-1
0.20	0.64	3000	30	1FL6032-2AF21-1
0.40	1.27	3000		1FL6034-2AF21-1
0.75	2.39	3000	40	1FL6042-2AF21-1
1.00	3.18	3000		1FL6044-2AF21-1
1.50	4.78	3000	50	1FL6052-2AF21-0
2.00	6.37	3000		1FL6054-2AF21-0
Encoder Tipi				
Incremental encoder TTL 2500 ppr				
Absolute encoder single-turm 21-bit*				
0.40	1.27	3000	45	1FL6042-1AF61-2
0.75	2.39	3000		1FL6044-1AF61-2
0.75	3.58	2000	65	1FL6061-1AC61-2
1.00	4.77	2000		1FL6062-1AC61-2
1.50	7.16	2000		1FL6064-1AC61-2
1.75	8.4	2000		1FL6066-1AC61-2
2.00	9.5	2000		1FL6067-1AC61-2
2.50	11.9	2000	90	1FL6090-1AC61-2
3.50	16.7	2000		1FL6092-1AC61-2
5.00	23.9	2000		1FL6094-1AC61-2
7.00	33.4	2000		1FL6096-1AC61-2
Encoder Tipi				
Incremental encoder TTL 2500 ppr				
Absolute encoder 20-bit + 12-bit multi-turm				
Motor mili ve fren seçimi				
Kamalı, frensiz				
Kamalı, frenli				
Kamasız, frensiz				
Kamasız, frenli				

2 SINAMICS V90 Servo Sürücü

Nominal Güç (kW)	Besleme gerilimi	Kasa tipi	Sipariş Numarası
0.10	200...240V 1AC13AC	FSA	6SL3210-5FB10-1U
0.20			6SL3210-5FB10-2U
0.40		FSB	6SL3210-5FB10-4U
0.75		FSC	6SL3210-5FB10-8U
1.00	200...240V 3AC**	FSD	6SL3210-5FB11-0U
1.50			6SL3210-5FB11-5U
2.00			6SL3210-5FB12-0U
SINAMICS V90 PTT versiyon			
6SL3210-5FE10-4U			
6SL3210-5FE10-8U			
6SL3210-5FE11-0U			
6SL3210-5FE11-5U			
6SL3210-5FE12-0U			
6SL3210-5FE13-5U			
6SL3210-5FE15-0U			
6SL3210-5FE17-0U			
SINAMICS V90 PROFINET (PN) versiyon			
6SL3210-5FE10-4U			
6SL3210-5FE10-8U			
6SL3210-5FE11-0U			
6SL3210-5FE11-5U			
6SL3210-5FE12-0U			
6SL3210-5FE13-5U			
6SL3210-5FE15-0U			
6SL3210-5FE17-0U			

** kW gücün itibaren low inertia sürücülerin besleme gerilimleri 3 faz 220VAC'dir.

3 SINAMICS V90 Servo Sürücü ve SIMOTICS S-1FL6 Servo Motor için MOTION-CONNECT 300 Kablo Seçimi

Güç kablosu	Encoder kablosu	Fren kablosu
Sipariş Numarası	Sipariş Numarası	Sipariş Numarası
6FX3002-5CK01-1	6FX3002-2	6FX3002-5BK02-1
6FX3002-5CK32-1	6FX3002-2	6FX3002-5BK03-1
6FX3002-5CL02-1	6FX3002-2	6FX3002-5BK03-1
6FX3002-5CL12-1	6FX3002-2	6FX3002-5BK03-1
Uzunluk: 3 m		
Uzunluk: 5 m		
Uzunluk: 7 m ¹⁾		
Uzunluk: 10 m		
Uzunluk: 20 m		
Incremental encoder TTL 2500 ppr		
Absolute encoder single-turm 21-bit		
Absolute encoder 20-bit + 12-bit multi-turm		

¹⁾ 7 m kablo seçeneği yalnızca yüksek ataletli motorlar içindir. (GAC 400 V).



SINAMICS V90 Servo Sürücüler

Malzeme referansı	Açıklama	Birim Fiyatı Euro/Adet	Malzeme referansı	Açıklama	Birim Fiyatı Euro/Adet
Monofaze 200V-240V PTI / ANALOG / MODBUS			Monofaze 200V-240V PROFINET		
50 W Servo Seti			50 W Servo Seti		
1FL6022-2AF21-1AA1	0.16Nm; Nn=3000rpm; TTL 2500 ppr	401.-	1FL6022-2AF21-1AA1	0.16Nm; Nn=3000rpm; TTL 2500 ppr	401.-
6SL3210-5FB10-1UA2	100 W servo sürücü, PTI versiyon	621.-	6SL3210-5FB10-1UF2	100 W servo sürücü; profinet versiyon	800.-
6FX3002-5CK01-1AF0	Güç kablosu; 4x0,75mm; 5mt	79.-	6FX3002-5CK01-1AF0	Güç kablosu; 4x0,75mm; 5mt	79.-
6FX3002-2CT20-1AF0	Artımsal encoder kablosu, 5mt	105.-	6FX3002-2CT20-1AF0	Artımsal encoder kablosu, 5mt	105.-
Set Fiyatı		1.206.-	Set Fiyatı		1.385.-
100 W Servo Seti			100 W Servo Seti		
1FL6024-2AF21-1AA1	0.32Nm; Nn=3000rpm; TTL 2500 ppr	412.-	1FL6024-2AF21-1AA1	0.32Nm; Nn=3000rpm; TTL 2500 ppr	412.-
6SL3210-5FB10-1UA2	100 W servo sürücü, PTI versiyon	621.-	6SL3210-5FB10-1UF2	100 W servo sürücü; profinet versiyon	800.-
6FX3002-5CK01-1AF0	Güç kablosu; 4x0,75mm; 5mt	79.-	6FX3002-5CK01-1AF0	Güç kablosu; 4x0,75mm; 5mt	79.-
6FX3002-2CT20-1AF0	Artımsal encoder kablosu, 5mt	105.-	6FX3002-2CT20-1AF0	Artımsal encoder kablosu, 5mt	105.-
Set Fiyatı		1.217.-	Set Fiyatı		1.396.-
200 W Servo Seti			200 W Servo Seti		
1FL6032-2AF21-1AA1	0.64Nm; Nn=3000rpm; TTL 2500 ppr	421.-	1FL6032-2AF21-1AA1	0.64Nm; Nn=3000rpm; TTL 2500 ppr	421.-
6SL3210-5FB10-2UA2	200 W servo sürücü, PTI versiyon	641.-	6SL3210-5FB10-2UF2	200 W servo sürücü; profinet versiyon	820.-
6FX3002-5CK01-1AF0	Güç kablosu; 4x0,75mm; 5mt	79.-	6FX3002-5CK01-1AF0	Güç kablosu; 4x0,75mm; 5mt	79.-
6FX3002-2CT20-1AF0	Artımsal encoder kablosu, 5mt	105.-	6FX3002-2CT20-1AF0	Artımsal encoder kablosu, 5mt	105.-
Set Fiyatı		1.246.-	Set Fiyatı		1.425.-
400 W Servo Seti			400 W Servo Seti		
1FL6034-2AF21-1AA1	1.27Nm; Nn=3000rpm; TTL 2500 ppr	456.-	1FL6034-2AF21-1AA1	1.27Nm; Nn=3000rpm; TTL 2500 ppr	456.-
6SL3210-5FB10-4UA1	400 W servo sürücü, PTI versiyon	689.-	6SL3210-5FB10-4UF1	400 W servo sürücü; profinet versiyon	870.-
6FX3002-5CK01-1AF0	Güç kablosu; 4x0,75mm; 5mt	79.-	6FX3002-5CK01-1AF0	Güç kablosu; 4x0,75mm; 5mt	79.-
6FX3002-2CT20-1AF0	Artımsal encoder kablosu, 5mt	105.-	6FX3002-2CT20-1AF0	Artımsal encoder kablosu, 5mt	105.-
Set Fiyatı		1.329.-	Set Fiyatı		1.510.-
750 W Servo Seti			750 W Servo Seti		
1FL6042-2AF21-1AA1	2.39Nm; Nn=3000rpm; TTL 2500 ppr	548.-	1FL6042-2AF21-1AA1	2.39Nm; Nn=3000rpm; TTL 2500 ppr	548.-
6SL3210-5FB10-8UA0	750 W servo sürücü, PTI versiyon	785.-	6SL3210-5FB10-8UF0	750 W servo sürücü; profinet versiyon	969.-
6FX3002-5CK01-1AF0	Güç kablosu; 4x0,75mm; 5mt	79.-	6FX3002-5CK01-1AF0	Güç kablosu; 4x0,75mm; 5mt	79.-
6FX3002-2CT20-1AF0	Artımsal encoder kablosu, 5mt	105.-	6FX3002-2CT20-1AF0	Artımsal encoder kablosu, 5mt	105.-
Set Fiyatı		1.517.-	Set Fiyatı		1.701.-



Sinamics V90 PROFINET



Sinamics V90 PTI



Not 1: Sinamics V90 Pulse Train Input / Analog / Modbus konfigürasyonuna, 50 pin kontrol bağlantı konnektörü veya konnektörlü bağlantı kablosu ilave edilmelidir.

Not 2: Profinet konfigürasyonuna ihtiyaca göre 20 pin kontrol bağlantı konnektörü veya konnektörlü bağlantı kablosu ilave edilebilir.

SINAMICS V90 Servo Sürücüler



Sinamics V90
PTI

Malzeme referansı	Açıklama	Birim Fiyatı Euro/Adet	Malzeme referansı	Açıklama	Birim Fiyatı Euro/Adet
Trifaze 380V-480V PTI / ANALOG / MODBUS			Trifaze 380V-480V PROFINET		
400 W Servo Seti			400 W Servo Seti		
1FL6042-1AF61-2AA1	1.27Nm; Nn=3000rpm; TTL 2500 ppr	465.-	1FL6042-1AF61-2AA1	1.27Nm; Nn=3000rpm; TTL 2500 ppr	465.-
6SL3210-5FE10-4UA0	400 W servo sürücü, PTI versiyon	654.-	6SL3210-5FE10-4UF0	400 W servo sürücü, profinet versiyon	848.-
6FX3002-5CL02-1AF0	Güç kablosu; 4x1,5mm; 5mt	124.-	6FX3002-5CL02-1AF0	Güç kablosu; 4x1,5mm; 5mt	124.-
6FX3002-2CT12-1AF0	Artımsal encoder kablosu, 5mt	126.-	6FX3002-2CT12-1AF0	Artımsal encoder kablosu, 5mt	126.-
Set Fiyatı		1.369.-	Set Fiyatı		1.485.-
750 W Servo Seti			750 W Servo Seti		
1FL6044-1AF61-2AA1	2.39Nm; Nn=3000rpm; TTL 2500 ppr	557.-	1FL6044-1AF61-2AA1	2.39Nm; Nn=3000rpm; TTL 2500 ppr	557.-
6SL3210-5FE10-8UA0	750W servo sürücü, PTI versiyon	745.-	6SL3210-5FE10-8UF0	750 W servo sürücü, profinet versiyon	945.-
6FX3002-5CL02-1AF0	Güç kablosu; 4x1,5mm; 5mt	124.-	6FX3002-5CL02-1AF0	Güç kablosu; 4x1,5mm; 5mt	124.-
6FX3002-2CT12-1AF0	Artımsal encoder kablosu, 5mt	126.-	6FX3002-2CT12-1AF0	Artımsal encoder kablosu, 5mt	126.-
Set Fiyatı		1.552.-	Set Fiyatı		1.752.-
1.0 kW Servo Seti			1.0 kW Servo Seti		
1FL6062-1AC61-2AA1	4.77Nm; Nn=2000rpm; TTL 2500 ppr	697.-	1FL6062-1AC61-2AA1	4.77Nm; Nn=2000rpm; TTL 2500 ppr	697.-
6SL3210-5FE11-0UA0	1.0 kW servo sürücü, PTI versiyon	826.-	6SL3210-5FE11-0UF0	1.0 kW servo sürücü, profinet versiyon	1.032.-
6FX3002-5CL02-1AF0	Güç kablosu; 4x1,5mm; 5mt	124.-	6FX3002-5CL02-1AF0	Güç kablosu; 4x1,5mm; 5mt	124.-
6FX3002-2CT12-1AF0	Artımsal encoder kablosu, 5mt	126.-	6FX3002-2CT12-1AF0	Artımsal encoder kablosu, 5mt	126.-
Set Fiyatı		1.773.-	Set Fiyatı		1.979.-
1.5 kW Servo Seti			1.5 kW Servo Seti		
1FL6064-1AC61-2AA1	7.16Nm; Nn=2000rpm; TTL 2500 ppr	830.-	1FL6064-1AC61-2AA1	7.16Nm; Nn=2000rpm; TTL 2500 ppr	830.-
6SL3210-5FE11-5UA0	1.75 kW servo sürücü, PTI versiyon	980.-	6SL3210-5FE11-5UF0	1.75 kW servo sürücü, profinet versiyon	1.196.-
6FX3002-5CL12-1AF0	Güç kablosu; 4x2,5mm; 5mt	143.-	6FX3002-5CL12-1AF0	Güç kablosu; 4x2,5mm; 5mt	143.-
6FX3002-2CT12-1AF0	Artımsal encoder kablosu, 5mt	126.-	6FX3002-2CT12-1AF0	Artımsal encoder kablosu, 5mt	126.-
Set Fiyatı		2.079.-	Set Fiyatı		2.295.-
1.75 kW Servo Seti			1.75 kW Servo Seti		
1FL6066-1AC61-2AA1	8.40Nm; Nn=2000rpm; TTL 2500 ppr	1.023.-	1FL6066-1AC61-2AA1	8.40Nm; Nn=2000rpm; TTL 2500 ppr	1.023.-
6SL3210-5FE11-5UA0	1.75 kW servo sürücü, PTI versiyon	980.-	6SL3210-5FE11-5UF0	1.75 kW servo sürücü, profinet versiyon	1.196.-
6FX3002-5CL12-1AF0	Güç kablosu; 4x2,5mm; 5mt	143.-	6FX3002-5CL12-1AF0	Güç kablosu; 4x2,5mm; 5mt	143.-
6FX3002-2CT12-1AF0	Artımsal encoder kablosu, 5mt	126.-	6FX3002-2CT12-1AF0	Artımsal encoder kablosu, 5mt	126.-
Set Fiyatı		2.272.-	Set Fiyatı		2.488.-
2.0 kW Servo Seti			2.0 kW Servo Seti		
1FL6067-1AC61-2AA1	9.50Nm; Nn=2000rpm; TTL 2500 ppr	1.226.-	1FL6067-1AC61-2AA1	9.50Nm; Nn=2000rpm; TTL 2500 ppr	1.226.-
6SL3210-5FE12-0UA0	2.5 kW servo sürücü, PTI versiyon	1.162.-	6SL3210-5FE12-0UF0	2.5 kW servo sürücü, profinet versiyon	1.391.-
6FX3002-5CL12-1AF0	Güç kablosu; 4x2,5mm; 5mt	143.-	6FX3002-5CL12-1AF0	Güç kablosu; 4x2,5mm; 5mt	143.-
6FX3002-2CT12-1AF0	Artımsal encoder kablosu, 5mt	126.-	6FX3002-2CT12-1AF0	Artımsal encoder kablosu, 5mt	126.-
Set Fiyatı		2.657.-	Set Fiyatı		2.886.-
2.5 kW Servo Seti			2.5 kW Servo Seti		
1FL6090-1AC61-2AA1	11.90Nm; Nn=2000rpm; TTL 2500 ppr	1.257.-	1FL6090-1AC61-2AA1	11.90Nm; Nn=2000rpm; TTL 2500 ppr	1.257.-
6SL3210-5FE12-0UA0	2.5 kW servo sürücü, PTI versiyon	1.162.-	6SL3210-5FE12-0UF0	2.5 kW servo sürücü, profinet versiyon	1.391.-
6FX3002-5CL12-1AF0	Güç kablosu; 4x2,5mm; 5mt	143.-	6FX3002-5CL12-1AF0	Güç kablosu; 4x2,5mm; 5mt	143.-
6FX3002-2CT12-1AF0	Artımsal encoder kablosu, 5mt	126.-	6FX3002-2CT12-1AF0	Artımsal encoder kablosu, 5mt	126.-
Set Fiyatı		2.688.-	Set Fiyatı		2.917.-
3.5 kW Servo Seti			3.5 kW Servo Seti		
1FL6092-1AC61-2AA1	16.70Nm; Nn=2000rpm; TTL 2500 ppr	1.679.-	1FL6092-1AC61-2AA1	16.70Nm; Nn=2000rpm; TTL 2500 ppr	1.679.-
6SL3210-5FE13-5UA0	3.5 kW servo sürücü, PTI versiyon	1.543.-	6SL3210-5FE13-5UF0	3.5 kW servo sürücü, profinet versiyon	1.879.-
6FX3002-5CL12-1AF0	Güç kablosu; 4x2,5mm; 5mt	143.-	6FX3002-5CL12-1AF0	Güç kablosu; 4x2,5mm; 5mt	143.-
6FX3002-2CT12-1AF0	Artımsal encoder kablosu, 5mt	126.-	6FX3002-2CT12-1AF0	Artımsal encoder kablosu, 5mt	126.-
Set Fiyatı		3.491.-	Set Fiyatı		3.827.-

Not 1: Sinamics V90 Pulse Train Input / Analog / Modbus konfigürasyonuna, 50 pin kontrol bağlantı konnektörü veya konnektörlü bağlantı kablosu ilave edilmelidir.

Not 2: Profinet konfigürasyonuna ihtiyaca göre 20 pin kontrol bağlantı konnektörü veya konnektörlü bağlantı kablosu ilave edilebilir.

SINAMICS V90 Servo Sürücüler

Malzeme referansı	Açıklama	Birim Fiyatı Euro/Adet	Malzeme referansı	Açıklama	Birim Fiyatı Euro/Adet
Trifaze 380V-480V PTI / ANALOG / MODBUS			Trifaze 380V-480V PROFINET		

5.0 kW Servo Seti			5.0 kW Servo Seti		
1FL6094-1AC61-2AA1	23.90Nm; Nn=2000rpm; TTL 2500 ppr	2.159.-	1FL6094-1AC61-2AA1	23.90Nm; Nn=2000rpm; TTL 2500 ppr	2.159.-
6SL3210-5FE15-0UA0	5.0 kW servo sürücü, PTI versiyon	2.041.-	6SL3210-5FE15-0UF0	5.0 kW servo sürücü, profinet versiyon	2.361.-
6FX3002-5CL12-1AF0	Güç kablosu; 4x2,5mm; 5mt	143.-	6FX3002-5CL12-1AF0	Güç kablosu; 4x2,5mm; 5mt	143.-
6FX3002-2CT12-1AF0	Artımsal encoder kablosu, 5mt	126.-	6FX3002-2CT12-1AF0	Artımsal encoder kablosu, 5mt	126.-
Set Fiyatı		4.469.-	Set Fiyatı		4.789.-
7.0 kW Servo Seti			7.0 kW Servo Seti		
1FL6096-1AC61-2AA1	33.40Nm; Nn=2000rpm; TTL 2500 ppr	2.780.-	1FL6096-1AC61-2AA1	33.40Nm; Nn=2000rpm; TTL 2500 ppr	2.780.-
6SL3210-5FE17-0UA0	7.0 kW servo sürücü, PTI versiyon	2.503.-	6SL3210-5FE17-0UF0	7.0 kW servo sürücü, profinet versiyon	2.960.-
6FX3002-5CL12-1AF0	Güç kablosu; 4x2,5mm; 5mt	143.-	6FX3002-5CL12-1AF0	Güç kablosu; 4x2,5mm; 5mt	143.-
6FX3002-2CT12-1AF0	Artımsal encoder kablosu, 5mt	126.-	6FX3002-2CT12-1AF0	Artımsal encoder kablosu, 5mt	126.-
Set Fiyatı		5.552.-	Set Fiyatı		6.009.-

Referans	Açıklama	Birim Fiyatı Euro/Adet
----------	----------	------------------------

Aksesuarlar		
6FX2003-0LL13	1FL6 servo motor 45, 50, 65, 90 gövde motor tarafı güç kablosu konnektörü, 5 adet	233.-
6FX2003-0LL12	1FL6 servo motor 20, 30, ve 40 gövde motor tarafı güç kablosu konnektörü, 5 adet	31.-
6FX2003-0SL13	1FL6 servo motor 45, 50, 65, 90 gövde motor tarafı Incremental enkoder konnektörü, 5 adet	225.-
6FX2003-0SL12	1FL6 servo motor 20, 30, ve 40 gövde motor tarafı Incremental enkoder konnektörü, 5 adet	73.-
6FX2003-0DB11	1FL6 servo motor 45, 50, 65, 90 gövde motor tarafı absolute enkoder konnektörü, 30 adet	1.792.-
6FX2003-0DB12	1FL6 servo motor 20, 30 ve 40 gövde motor tarafı absolute enkoder konnektörü, 5 adet	75.-
6FX2003-0LL53	1FL6 servo motor 45, 50, 65, 90 gövde motor tarafı fren kablosu konnektörü, 5 adet	167.-
6FX2003-0LL52	1FL6 servo motor 20, 30, ve 40 gövde motor tarafı fren kablosu konnektörü, 5 adet	21.-
6FX2003-0SB14	Sinamics V90 için sürücü tarafı enkoder kablosu konnektörü, 30 adet	597.-
6SL3260-2NA00-0VA0	Sinamics V90 için 50 pin kontrol bağlantı konnektörü, 30 adet*	498.-
6SL3260-4NA00-1VB0	Sinamics V90 için 50 pin kontrol bağlantı konnektörlü kontrol kablosu, 1 m*	172.-
6SL3260-4NA00-1VA5	Sinamics V90 için 50 pin kontrol bağlantı konnektörlü kontrol kablosu ve terminal blok, 0,5 m*	98.-
6SL3260-2MA00-0VA0	Sinamics V90 için 20 pin kontrol bağlantı konnektörü, 5 adet**	85.-
6SL3260-4MA00-1VB0	Sinamics V90 için 20 pin kontrol bağlantı konnektörlü kontrol kablosu, 1 m**	74.-

* PTI / Analog / Modbus
** PROFINET



- Not 1:** Sinamics V90 Pulse Train Input / Analog / Modbus konfigürasyonuna, 50 pin kontrol bağlantı konnektörü veya konnektörlü bağlantı kablosu ilave edilmelidir.
Not 2: Profinet konfigürasyonuna ihtiyaca göre 20 pin kontrol bağlantı konnektörü veya konnektörlü bağlantı kablosu ilave edilebilir.

Referans	Açıklama	Birim Fiyatı Euro/Adet
----------	----------	------------------------

1FL6 Yüksek Ataetli Servo Motor Kabloları (High Inertia)		
6FX3002-5CL02-1AD0	MOTION-CONNECT 300, 4x1,5 servo motor güç kablosu, 3 m	106.-
6FX3002-5CL02-1AF0	MOTION-CONNECT 300, 4x1,5 servo motor güç kablosu, 5 m	124.-
6FX3002-5CL02-1AH0	MOTION-CONNECT 300, 4x1,5 servo motor güç kablosu, 7 m	145.-
6FX3002-5CL02-1BA0	MOTION-CONNECT 300, 4x1,5 servo motor güç kablosu, 10 m	168.-
6FX3002-5CL02-1CA0	MOTION-CONNECT 300, 4x1,5 servo motor güç kablosu, 20 m	260.-
6FX3002-5CL12-1AD0	MOTION-CONNECT 300, 4x2,5 servo motor güç kablosu, 3 m	116.-
6FX3002-5CL12-1AF0	MOTION-CONNECT 300, 4x2,5 servo motor güç kablosu, 5 m	143.-
6FX3002-5CL12-1AH0	MOTION-CONNECT 300, 4x2,5 servo motor güç kablosu, 7 m	168.-
6FX3002-5CL12-1BA0	MOTION-CONNECT 300, 4x2,5 servo motor güç kablosu, 10 m	205.-



Sinamics V90 PTI

SINAMICS V90 Servo Sürücüler



Sinamics V90 PTI

Referans	Açıklama	Birim Fiyatı Euro/Adet
1FL6 Yüksek Ataletli Servo Motor Kabloları (High Inertia)		
6FX3002-5CL12-1CA0	MOTION-CONNECT 300, 4x2,5 servo motor güç kablosu, 20 m	333.-
6FX3002-2DB10-1AD0	MOTION-CONNECT 300, servo motor absolute enkoder kablosu, 3 m	112.-
6FX3002-2DB10-1AF0	MOTION-CONNECT 300, servo motor absolute enkoder kablosu, 5 m	123.-
6FX3002-2DB10-1AH0	MOTION-CONNECT 300, servo motor absolute enkoder kablosu, 7 m	137.-
6FX3002-2DB10-1BA0	MOTION-CONNECT 300, servo motor absolute enkoder kablosu, 10 m	152.-
6FX3002-2DB10-1CA0	MOTION-CONNECT 300, servo motor absolute enkoder kablosu, 20 m	208.-
6FX3002-2CT12-1AD0	MOTION-CONNECT 300, servo motor incremental enkoder kablosu, 3 m	113.-
6FX3002-2CT12-1AF0	MOTION-CONNECT 300, servo motor incremental enkoder kablosu, 5 m	126.-
6FX3002-2CT12-1AH0	MOTION-CONNECT 300, servo motor incremental enkoder kablosu, 7 m	143.-
6FX3002-2CT12-1BA0	MOTION-CONNECT 300, servo motor incremental enkoder kablosu, 10 m	160.-
6FX3002-2CT12-1CA0	MOTION-CONNECT 300, servo motor incremental enkoder kablosu, 20 m	223.-
6FX3002-5BL03-1AD0	MOTION-CONNECT 300 2X0.75 servo motor fren kablosu, 3 m	74.-
6FX3002-5BL03-1AF0	MOTION-CONNECT 300 2X0.75 servo motor fren kablosu, 5 m	83.-
6FX3002-5BL03-1AH0	MOTION-CONNECT 300 2X0.75 servo motor fren kablosu, 7 m	93.-
6FX3002-5BL03-1BA0	MOTION-CONNECT 300 2X0.75 servo motor fren kablosu, 10 m	103.-
6FX3002-5BL03-1CA0	MOTION-CONNECT 300 2X0.75 servo motor fren kablosu, 20 m	140.-



Sinamics V90 PROFINET

Referans	Açıklama	Birim Fiyatı Euro/Adet
1FL6 Dinamik Performanslı Servo Motor Kabloları (High Dynamic)		
6FX3002-5CK01-1AD0	MOTION-CONNECT 300, 4x0,75 20, 30, ve 40 gövde servo motor güç kablosu, 3 m	63.-
6FX3002-5CK01-1AF0	MOTION-CONNECT 300, 4x0,75 20, 30, ve 40 gövde servo motor güç kablosu, 5 m	79.-
6FX3002-5CK01-1BA0	MOTION-CONNECT 300, 4x0,75 20, 30, ve 40 gövde servo motor güç kablosu, 10 m	102.-
6FX3002-5CK01-1CA0	MOTION-CONNECT 300, 4x0,75 20, 30, ve 40 gövde servo motor güç kablosu, 20 m	157.-
6FX3002-5CK31-1AD0	MOTION-CONNECT 300, 4x2,5 50 gövde servo motor güç kablosu, 3 m	117.-
6FX3002-5CK31-1AF0	MOTION-CONNECT 300, 4x2,5 50 gövde servo motor güç kablosu, 5 m	138.-
6FX3002-5CK31-1BA0	MOTION-CONNECT 300, 4x2,5 50 gövde servo motor güç kablosu, 10 m	195.-
6FX3002-5CK31-1CA0	MOTION-CONNECT 300, 4x2,5 50 gövde servo motor güç kablosu, 20 m	305.-
6FX3002-2DB20-1AD0	MOTION-CONNECT 300, 20, 30, ve 40 gövde servo motor absolute enkoder kablosu, 3 m	95.-
6FX3002-2DB20-1AF0	MOTION-CONNECT 300, 20, 30, ve 40 gövde servo motor absolute enkoder kablosu, 5 m	105.-
6FX3002-2DB20-1BA0	MOTION-CONNECT 300, 20, 30, ve 40 gövde servo motor absolute enkoder kablosu, 10 m	132.-
6FX3002-2DB20-1CA0	MOTION-CONNECT 300, 20, 30, ve 40 gövde servo motor absolute enkoder kablosu, 20 m	196.-
6FX3002-2DB10-1AD0	MOTION-CONNECT 300, 45, 50, 65 ve 90 gövde servo motor absolute enkoder kablosu, 3 m	112.-
6FX3002-2DB10-1AF0	MOTION-CONNECT 300, 45, 50, 65 ve 90 gövde servo motor absolute enkoder kablosu, 5 m	123.-
6FX3002-2DB10-1AH0	MOTION-CONNECT 300, 45, 50, 65 ve 90 gövde servo motor absolute enkoder kablosu, 7 m	137.-
6FX3002-2DB10-1BA0	MOTION-CONNECT 300, 45, 50, 65 ve 90 gövde servo motor absolute enkoder kablosu, 10 m	152.-
6FX3002-2DB10-1CA0	MOTION-CONNECT 300, 45, 50, 65 ve 90 gövde servo motor absolute enkoder kablosu, 20 m	208.-
6FX3002-2CT20-1AD0	MOTION-CONNECT 300, 20, 30, ve 40 gövde servo motor incremental enkoder kablosu, 3 m	94.-
6FX3002-2CT20-1AF0	MOTION-CONNECT 300, 20, 30, ve 40 gövde servo motor incremental enkoder kablosu, 5 m	105.-
6FX3002-2CT20-1BA0	MOTION-CONNECT 300, 20, 30, ve 40 gövde servo motor incremental enkoder kablosu, 10 m	130.-
6FX3002-2CT20-1CA0	MOTION-CONNECT 300, 20, 30, ve 40 gövde servo motor incremental enkoder kablosu, 20 m	193.-
6FX3002-2CT12-1AD0	MOTION-CONNECT 300, 45, 50, 65 ve 90 gövde servo motor incremental enkoder kablosu, 3 m	113.-
6FX3002-2CT12-1AF0	MOTION-CONNECT 300, 45, 50, 65 ve 90 gövde servo motor incremental enkoder kablosu, 5 m	126.-
6FX3002-2CT12-1BA0	MOTION-CONNECT 300, 45, 50, 65 ve 90 gövde servo motor incremental enkoder kablosu, 10 m	160.-
6FX3002-2CT12-1CA0	MOTION-CONNECT 300, 45, 50, 65 ve 90 gövde servo motor incremental enkoder kablosu, 20 m	223.-
6FX3002-5BK02-1AD0	MOTION-CONNECT 300 2X0.75 20, 30, ve 40 gövde servo motor fren kablosu, 3 m	43.-
6FX3002-5BK02-1AF0	MOTION-CONNECT 300 2X0.75 20, 30, ve 40 gövde servo motor fren kablosu, 5 m	52.-
6FX3002-5BK02-1BA0	MOTION-CONNECT 300 2X0.75 20, 30, ve 40 gövde servo motor fren kablosu, 10 m	69.-
6FX3002-5BK02-1CA0	MOTION-CONNECT 300 2X0.75 20, 30, ve 40 gövde servo motor fren kablosu, 20 m	99.-
6FX3002-5BL03-1AD0	MOTION-CONNECT 300 2X0.75 45, 50, 65 ve 90 gövde servo motor fren kablosu, 3 m	74.-
6FX3002-5BL03-1AF0	MOTION-CONNECT 300 2X0.75 45, 50, 65 ve 90 gövde servo motor fren kablosu, 5 m	83.-
6FX3002-5BL03-1BA0	MOTION-CONNECT 300 2X0.75 45, 50, 65 ve 90 gövde servo motor fren kablosu, 10 m	103.-
6FX3002-5BL03-1CA0	MOTION-CONNECT 300 2X0.75 45, 50, 65 ve 90 gövde servo motor fren kablosu, 20 m	140.-

Not: Uygun motor kablo seçimi için sayfa 46'deki V90 ürün seçim tablosunu referans alabilirsiniz.

SIEMENS
Ingenuity for life

SINAMICS S210

Hareketini doğadan alan servo sürücü sistemi

Özelliklerini, doğadaki en yüksek manevra kabiliyetine, denge ve konum hassasiyetine sahip "arı kuşlarının" dinamikliğinden alan Siemens'in yeni servo sürücü ailesi SINAMICS S210; yüksek hız, hassas pozisyonlama ve dinamik kontrol gerektiren sistemler için tasarlanmıştır.

En temel özellikleri;

- Tek kablo bağlantı
- Dinamik/kompakt motor seçenekleri
- Profinet IRT haberleşme
- Webserver
- TIA entegrasyonu
- Dahili güvenlik fonksiyonları (PROFIsafe seçeneği)

Detaylı bilgi için bizimle irtibata geçiniz.

Call Center: 444 0 747

160⁺
yıl

Türkiye'de
Türkiye için

de
e için

siemens.com.tr/sinamics-s210

SINAMICS S210 Servo Sürücü Sistemi Seçim Klavuzu

SIMOTICS S-1FK2 servomotor							SINAMICS S210 servo sürücü			MOTION-CONNECT		
	Nominal Güç (kW)	Nominal Tork (Nm)	Nominal Devir (rpm)	Maksimum Devir (rpm)	Flanş Yüksekliği (mm)	Sipariş Numarası	Maksimum Motor Gücü (kW)	Kasa Tipi	Sipariş Numarası	Sipariş Numarası		
Dinamik	0.05	0.16	3000	8000	20	1FK2102-0AG	0.1	FSA	6SL3210-5HB10-1UF0	6FX 002-8QN04-1	0	
	0.10	0.32	3000	8000		1FK2102-1AG	0.1	FSA	6SL3210-5HB10-1UF0	6FX 002-8QN04-1	0	
	0.20	0.64	3000	8000	30	1FK2103-2AG	0.2	FSA	6SL3210-5HB10-2UF0	6FX 002-8QN04-1	0	
	0.40	1.27	3000	7300		1FK2103-4AG	0.4	FSB	6SL3210-5HB10-4UF0	6FX 002-8QN04-1	0	
	0.40	1.27	3000	7400	40	1FK2104-4AK	0.4	FSB	6SL3210-5HB10-4UF0	6FX 002-8QN08-1	0	
	0.75	2.40	3000	7100		1FK2104-5AK	0.75	FSC	6SL3210-5HB10-8UF0	6FX 002-8QN08-1	0	
Kompakt	0.20	0.64	3000	8000	30	1FK2203-2AG	0.2	FSA	6SL3210-5HB10-2UF0	6FX 002-8QN04-1	0	
	0.40	1.27	3000	7800		1FK2203-4AG	0.4	FSB	6SL3210-5HB10-4UF0	6FX 002-8QN04-1	0	
Frensiz							0					
Frenli							1					
IP64							0					
IP65							1					
Kamasız mil							0					
Kamalı mil							1					
Kamasız mil Ø 11x23mm (sadece 1FK2.03 ve IP64 motor için)							02					
AS20DQC (absolute encoder 20-bit singletum)							S					
AM20DQC (absolute encoder 20-bit + 12-bit multiturn)							M					
							MOTION-CONNECT 500		5			
							MOTION-CONNECT 800PLUS		8			
							UZUNLUK KODU					
							0 m		A			
							10 m		B			
							20 m		C			
							30 m		D			
							40 m		E			
							50 m		F			
							0 m		A			
							1 m		B			
							2 m		C			
							3 m		D			
							4 m		E			
							5 m		F			
							6 m		G			
							7 m		H			
							8 m		J			
							9 m		K			

S210 Servo Setler

Malzeme referansı	Açıklama	Birim Fiyatı Euro/Adet	Malzeme referansı	Açıklama	Birim Fiyatı Euro/Adet
50 W Servo Set - Dinamik			400 W Servo Set - Dinamik		
1FK2102-0AG00-0SA0	0.16Nm; Nn=3000rpm; 22 Bit abs singletum,	343.-	1FK2104-4AK00-0SA0	1.27Nm; Nn=3000rpm; 22 Bit abs singletum,	438.-
6SL3210-5HB10-1UF0	0.1kW; 0.8A; PN; servo sürücü	479.-	6SL3210-5HB10-4UF0	0.4kW; 2.4A; PN; servo sürücü	516.-
6FX5002-8QN04-1AF0	Motor kablosu; 4x0,38mm; 5mt	97.-	6FX5002-8QN08-1AF0	Motor kablosu; 4x0,75mm; 5mt	104.-
Set Fiyatı		919.-	Set Fiyatı		1.058.-
100 W Servo Set - Dinamik			750 W Servo Set - Dinamik		
1FK2102-1AG00-0SA0	0.32Nm; Nn=3000rpm; 22 Bit abs singletum,	352.-	1FK2104-5AK00-0SA0	2.40Nm; Nn=3000rpm; 22 Bit abs singletum,	486.-
6SL3210-5HB10-1UF0	0.1kW; 0.8A; PN; servo sürücü	479.-	6SL3210-5HB10-8UF0	0.75kW; 4.4A; PN; servo sürücü	570.-
6FX5002-8QN04-1AF0	Motor kablosu; 4x0,38mm; 5mt	97.-	6FX5002-8QN08-1AF0	Motor kablosu; 4x0,75mm; 5mt	104.-
Set Fiyatı		928.-	Set Fiyatı		1.160.-
200 W Servo Set - Dinamik			200 W Servo Set - Kompakt		
1FK2103-2AG00-0SA0	0.64Nm; Nn=3000rpm; 22 Bit abs singletum,	381.-	1FK2203-2AG00-0SA0	0.64Nm; Nn=3000rpm; 22 Bit abs singletum,	381.-
6SL3210-5HB10-2UF0	0.2kW; 1.36A; PN; servo sürücü	490.-	6SL3210-5HB10-2UF0	0.2kW; 1.36A; PN; servo sürücü	490.-
6FX5002-8QN04-1AF0	Motor kablosu; 4x0,38mm; 5mt	97.-	6FX5002-8QN04-1AF0	Motor kablosu; 4x0,38mm; 5mt	97.-
Set Fiyatı		968.-	Set Fiyatı		968.-
400 W Servo Set - Dinamik			400 W Servo Set - Kompakt		
1FK2103-4AG00-0SA0	1.27Nm; Nn=3000rpm; 22 Bit abs singletum,	438.-	1FK2203-4AG00-0SA0	1.27Nm; Nn=3000rpm; 22 Bit abs singletum,	438.-
6SL3210-5HB10-4UF0	0.4kW; 2.4A; PN; servo sürücü	516.-	6SL3210-5HB10-4UF0	0.4kW; 2.4A; PN; servo sürücü	516.-
6FX5002-8QN04-1AF0	Motor kablosu; 4x0,38mm; 5mt	97.-	6FX5002-8QN04-1AF0	Motor kablosu; 4x0,38mm; 5mt	97.-
Set Fiyatı		1.051.-	Set Fiyatı		1.051.-

S210 Servo Motor Kabloları

Liste fiyatını aşağıdaki hesaplama yöntemi ile hesaplayınız
Liste Fiyatı (Euro) = Sabit Değer + (Kablo Boyu x Metraj Çarpanı)

Sipariş No	Açıklama	Metraj Çarpanı	Sabit Değer
6FX5002-8QN04-1XX0	1FK2 Servo Motor 20 ve 30 gövde motorlar için standart kablo	5,20	97,00
6FX5002-8QN08-1XX0	1FK2 Servo Motor 40 gövde motorlar için standart kablo	6,10	91,00

Not 1 : Sinamics S210 servo sürücüler, Siemens S7-1500/1500T veya Simotion kontrolcüler ile birlikte kullanılması uygundur.
 Not 2 : Hareketli ortamlarda kullanılacak servo motor kabloları için, 6FX8002 ile başlayan sipariş numaraları kullanılabilir.
 Not3 : Tüm teknik sorularınız için 444 0 747 teknik destek hattımızı arayabilirsiniz.

SIEMENS

Ingenuity for life

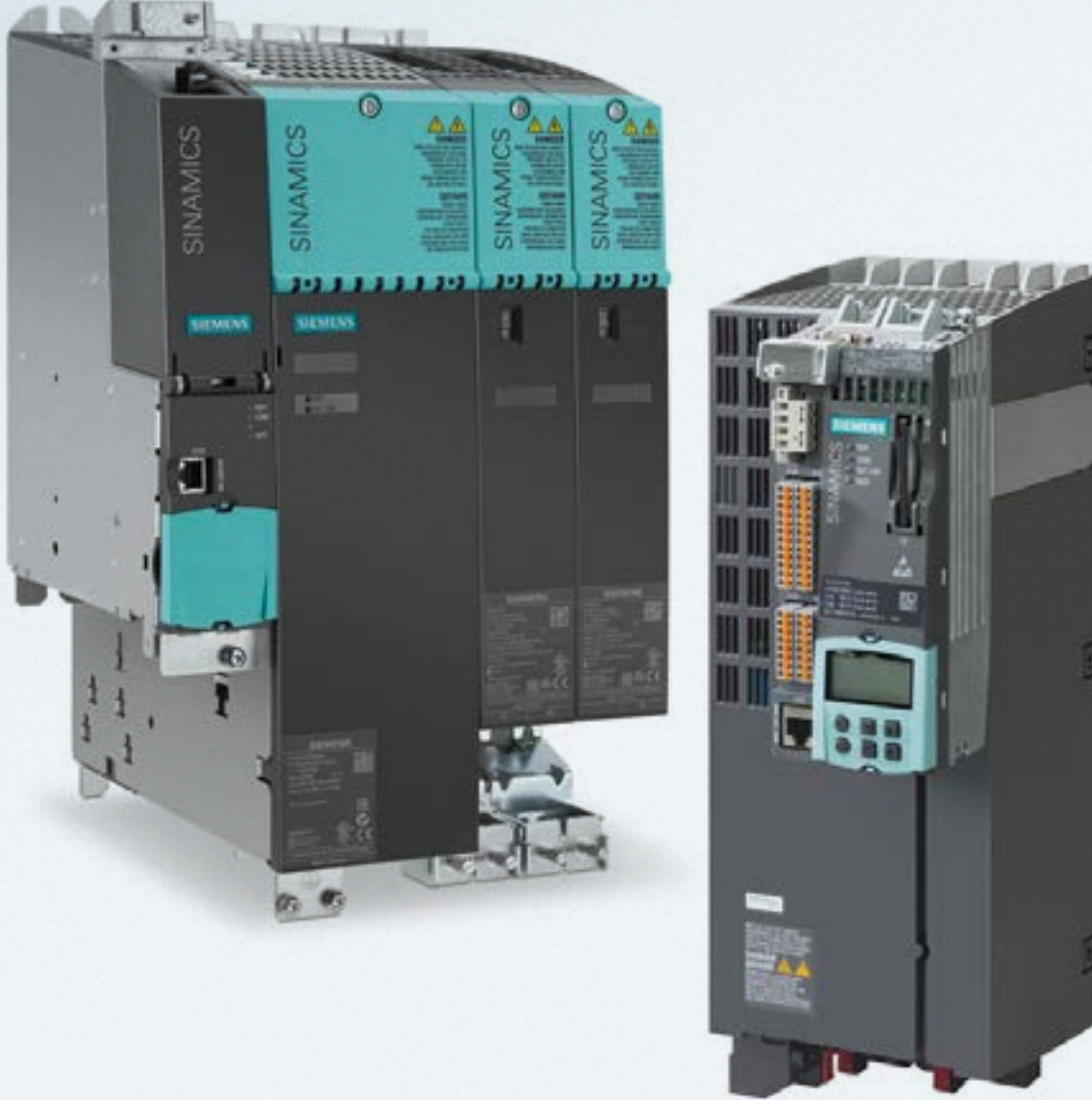

SINAMICS S120

Yüksek performans gerektiren hareket kontrol uygulamaları için en uygun adres

- Yeni Motor Modül yapısıyla daha kolay montaj
- Sürekli ve kesikli hareketlerde ihtiyaca göre alternatif motor modülü seçenekleri (%200 veya %300 yüklenme)
- Servo ve vektör uygulamaları için en hassas çözüm
- Tek eksen kontrolde PM240-2 güç modülüyle ekonomik çözüm

Call Center: 444 0 747

160⁺
yıl

Türkiye'de
Türkiye için

siemens.com/sinamics-s120

SINAMICS S110 ve S120 Kompakt Sürücü Üniteleri



CU310-2

Sipariş No	Açıklama	Birim Fiyatı Euro/Adet
SINAMICS S120 Kompakt Sürücü Üniteleri Kontrol Ünitesi - Kontrol Ünitesi Adaptörü		
6SL3040-1LA00-0AA0	CU310-2 DP Kontrol Ünitesi, Encoder Input	841,86.-
6SL3040-1LA01-0AA0	CU310-2 PN Kontrol Ünitesi, Encoder Input	841,86.-
6SL3054-0EJ00-1BA0	SINAMICS S120 CF Kart, Firmware V4.8	89,06.-
6SL3040-0PA00-0AA1	CUA31 Drive-Cliq Adaptör	207,06.-
6SL3040-0PA01-0AA0	CUA32 Drive-Cliq Adaptör, HTL/TTL Encoder	279,32.-
Sinamics S110 Kontrol Üniteleri ve Hafıza kartları		
6SL3040-0JA01-0AA0	CU305 PN	590,97.-
6SL3040-0JA00-0AA0	CU305 DP	590,97.-
6SL3054-4AG00-0AA0	Hafıza Kartı	59,15.-
6SL3054-4TC00-2AA0	Hafıza Kartı, FW 4.4 SP3	71,00.-

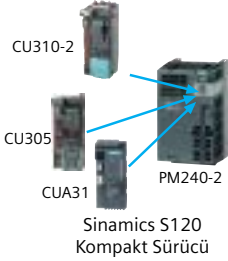

Sinamics S120 Kompakt Sürücü

Sipariş No	Açıklama	In (A)	Normal Şartlarda Kullanım Güç (kW)	Ağır Şartlarda Kullanım Güç (kW)	Kasa Tipi	Birim Fiyatı Euro/Adet
SINAMICS S110 / S120 PM240-2 Güç Modüller 1-AC 230V						
6SL3210-1PB13-0U0L0	Power Modül 230V	3,2	0,55	0,37	FSA	307.-
6SL3210-1PB13-8U0L0	Power Modül 230V	4,2	0,75	0,55	FSA	333.-
6SL3210-1PB15-5U0L0	Power Modül 230V	6,0	1,10	0,75	FSB	356.-
6SL3210-1PB17-4U0L0	Power Modül 230V	7,4	1,50	1,10	FSB	406.-
6SL3210-1PB21-0U0L0	Power Modül 230V	10,4	2,20	1,50	FSB	480.-
6SL3210-1PB21-4U0L0	Power Modül 230V	13,6	3,00	2,20	FSC	603.-
6SL3210-1PB21-8U0L0	Power Modül 230V	17,5	4,00	3,00	FSC	725.-

SINAMICS S110 / S120 PM240-2 Güç Modülleri 3-AC 400V						
6SL3210-1PE11-8U1L1	Power Modül 400V	1,7	0,55	0,37	FSA	342.-
6SL3210-1PE12-3U1L1	Power Modül 400V	2,2	0,75	0,55	FSA	369.-
6SL3210-1PE13-2U1L1	Power Modül 400V	3,1	1,1	0,75	FSA	397.-
6SL3210-1PE14-3U1L1	Power Modül 400V	4,1	1,5	1,1	FSA	450.-
6SL3210-1PE16-1U1L1	Power Modül 400V	5,9	2,2	1,5	FSA	533.-
6SL3210-1PE18-0U1L1	Power Modül 400V	7,7	3	2,2	FSA	667.-
6SL3210-1PE21-1U0L0	Power Modül 400V	10,2	4	3	FSB	804.-
6SL3210-1PE21-4U0L0	Power Modül 400V	13,2	5,5	4	FSB	940.-
6SL3210-1PE21-8U0L0	Power Modül 400V	18	7,5	5,5	FSB	1.227.-
6SL3210-1PE22-7U0L0	Power Modül 400V	26	11	7,5	FSC	1.637.-
6SL3210-1PE23-3U0L0	Power Modül 400V	32	15	11	FSC	2.182.-
6SL3210-1PE23-8U0L0	Power Modül 400V	38	18,5	15	FSD	2.700.-
6SL3210-1PE24-5U0L0	Power Modül 400V	45	22	18	FSD	3.105.-
6SL3210-1PE26-0U0L0	Power Modül 400V	60	30	22	FSD	3.916.-
6SL3210-1PE27-5U0L0	Power Modül 400V	75	37	30	FSD	4.794.-
6SL3210-1PE28-8U0L0	Power Modül 400V	90	45	37	FSE	5.805.-
6SL3210-1PE31-1U0L0	Power Modül 400V	110	55	45	FSE	6.684.-
6SL3210-1PE31-5U0L0	Power Modül 400V	145	75	55	FSF	8.034.-
6SL3210-1PE31-8U0L0	Power Modül 400V	178	90	75	FSF	9.383.-
6SL3210-1PE32-1U0L0	Power Modül 400V	205	110	90	FSF	11.776.-
6SL3210-1PE32-5U0L0	Power Modül 400V	250	132	110	FSF	13.125.-
6SL3210-1PE33-0CLO	Power Modül 400V	302	160	132	G	14.311.-
6SL3210-1PE33-7CLO	Power Modül 400V	370	200	160	G	16.707.-
6SL3210-1PE34-8CLO	Power Modül 400V	477	250	200	G	19.306.-



PM240-2 Güç Modülü ve CU305 Kontrol Ünitesi

Not 1: PM240-2 güç modülleri SINAMICS S110 / S120 veya G120 kontrol üniteleriyle birlikte kullanılabilir.

Not 2: FSG kasa PM240-2 güç modülleri CU305 kontrol üniteleri ile kullanılamamaktadır, CU310-2 kontrol üniteleri ile birlikte Firmware V5.1'den itibaren kullanılabilir.

SINAMICS S120 Modüler Sürücü Üniteleri

Sipariş No	Açıklama	Birim Fiyatı Euro/Adet
SINAMICS S120 Kontrol Ünitesi - CF Kartlı		
6SL3040-1MA00-0AA0	CU320-2 DP Sinamics S120 Kontrol Ünitesi	630,61.-
6SL3040-1MA01-0AA0	CU320-2 PN Sinamics S120 Kontrol Ünitesi	630,61.-
6SL3054-0FB00-1BA0	CU320-2 için Sinamics CF Kart, Firmware V5.1	89,06.-
6SL3054-0FB01-1BA0	CU320-2 için Sinamics CF Kart / Performans Opsiyonulu, Firmware V5.1	446,48.-
6SL3055-0AA00-4BA0	BOP 20 - Basic Operator Panel	37,87.-



CU320-2 PN Kontrol Ünitesi

Terminal ve Sensör Modülleri		
6SL3055-0AA00-5AA3	SMC10 SINAMICS Sensör Modül / Resolver	231,70.-
6SL3055-0AA00-5BA3	SMC20 SINAMICS Sensör Modül / SIN/COS	231,70.-
6SL3055-0AA00-5CA2	SMC30 SINAMICS Sensör Modül / Encoder	178,59.-
6SL3055-0AA00-5EA3	SME20 SINAMICS Sensör Modül Incremental Encoder, IP67	250,99.-
6SL3055-0AA00-5HA3	SME25 SINAMICS Sensör Modül Absolute Encoder, IP67	250,99.-
6SL3055-0AA00-5JA3	SME120 SINAMICS Sensör Modül / Incremental Encoder, IP67	433,22.-
6SL3055-0AA00-5KA3	SME125 SINAMICS Sensör Modül / Absolute Encoder, IP67	433,22.-
6SL3055-0AA00-3FA0	TM15 SINAMICS Terminal Modül / 24I/O (24VDC/0.5 A), 2 Drive Cliq Soket	607,73.-
6SL3055-0AA00-2TA0	TB30 SINAMICS Terminal Modül / 4DI, 4DO, 2AI, 2AO	376,52.-
6SL3055-0AA00-3AA1	TM31 SINAMICS Terminal Modül / 4DI, 4I/O, 2 Röle Çıkış, 2AI, 2AO, 1PTC, 2 Drive Cliq Soket	463,28.-
6SL3055-0AA00-3PA1	TM41 SINAMICS Terminal Modül / 4DI, 4I/O, 1AI, 2AO, 1TTL Encoder Simülasyon, 2 Drive Cliq Soket	331,85.-
6SL3055-0AA00-3BA0	TM54F Fail-Safe Terminal Modül / 10FDI, 4FDO, 2 Drive Cliq Soket	627,50.-
6SL3055-0AA00-3KA0	TM120 SINAMICS Terminal Modül / 4 Sensör (KTY84-130 or PTC), 2 Drive Cliq Soket	247,25.-



TM31 Terminal Modül

Sipariş No	Açıklama	In / I _{max} (A)	Tip*	Normal Şartlarda Kullanım Güç (kW)	Ağır Şartlarda Kullanım Güç (kW)	Birim Fiyatı Euro/Adet
SINAMICS S120 Tek Motor Modülü						
6SL3120-1TE13-0AD0	Tek Motor Modülü 400V (50 x 380 x 270 mm)	3 / 9	D	1.60	1.40	746,91.-
6SL3120-1TE15-0AD0	Tek Motor Modülü 400V (50 x 380 x 270 mm)	5 / 15	D	2.70	2.30	785,49.-
6SL3120-1TE21-0AD0	Tek Motor Modülü 400V (50 x 380 x 270 mm)	9 / 27	D	4.80	4.10	838,00.-
6SL3120-1TE21-8AD0	Tek Motor Modülü 400V (50 x 380 x 270mm)	18 / 54	D	9.70	8.20	1.499,19.-
6SL3120-1TE21-8AC0	Tek Motor Modülü 400V (50 x 380 x 270mm)	18 / 36	C	9.70	8.20	1.328,80.-
6SL3120-1TE22-4AD0	Tek Motor Modülü 400V (50 x 380 x 270mm)	24 / 72	D	12.90	10.90	2.090,96.-
6SL3120-1TE22-4AC0	Tek Motor Modülü 400V (50 x 380 x 270mm)	24 / 48	C	12.90	10.90	1.719,17.-
6SL3120-1TE23-0AD0	Tek Motor Modülü 400V (100 x 380 x 270mm)	30 / 90	D	16.00	13.70	2.556,86.-
6SL3120-1TE23-0AC0	Tek Motor Modülü 400V (100 x 380 x 270mm)	30 / 60	C	16.00	13.70	2.006,06.-
6SL3120-1TE24-5AC0	Tek Motor Modülü 400V (100 x 380 x 270mm)	45 / 90	C	24.00	21.00	2.859,33.-
6SL3120-1TE26-0AC0	Tek Motor Modülü 400V (100 x 380 x 270mm)	60 / 120	C	32.00	28.00	3.632,24.-
6SL3120-1TE28-5AA3	Tek Motor Modülü 400V (200 x 380 x 270mm)	85 / 141	A	46.00	37.00	4.645,88.-
6SL3120-1TE31-3AA3	Tek Motor Modülü 400V (300 x 380 x 270mm)	132 / 210	A	71.00	5.70	6.021,53.-
6SL3120-1TE32-0AA4	Tek Motor Modülü 400V (300 x 380 x 270mm)	200 / 282	A	107.00	76.00	7.542,02.-



S120 Booksize C/D Motor Modülü

SINAMICS S120 Çift Motor Modülü						
6SL3120-2TE13-0AD0	Çift Motor Modülü 400V (50 x 380 x 270mm)	2 x 3 / 9	D	2 x 1.6	2 x 1.4	1.120,91.-
6SL3120-2TE15-0AD0	Çift Motor Modülü 400V (50 x 380 x 270mm)	2 x 5 / 15	D	2 x 2.7	2 x 2.3	1.176,63.-
6SL3120-2TE21-0AD0	Çift Motor Modülü 400V (50 x 380 x 270mm)	2 x 9 / 27	D	2 x 4.8	2 x 4.1	1.341,66.-
6SL3120-2TE21-8AD0	Çift Motor Modülü 400V (100 x 380 x 270mm)	2 x 18 / 54	D	2 x 9.7	2 x 8.2	2.416,48.-
6SL3120-2TE21-8AC0	Çift Motor Modülü 400V (100 x 380 x 270mm)	2 x 18 / 36	C	2 x 9.7	2 x 8.2	2.129,29.-

D Tipi: Kesintili hareket uygulamaları için %300 yüklenme kapasitesine sahip motor modülü
C Tipi: Sürekli hareket uygulamaları için %200 yüklenme kapasitesine sahip motor modülü

Not: Ürün konfigürasyonu çıkartmak için "SIZER" yazılımını kullanabilirsiniz.
SIZER yazılımına <https://support.industry.siemens.com/cs/tr/tr/view/54992004/en> adresinden ulaşabilirsiniz.

SINAMICS S120 Modüler Sürücü Üniteleri



S120 Booksize

Sipariş No	Açıklama	Nominal Güç Pn (kW)	Birim Fiyatı Euro/Adet
------------	----------	---------------------	------------------------

SINAMICS S120 Basic Line Modül 400V - AC/DC Besleme Ünitesi

6SL3130-1TE22-0AA0	Basic Line Modül 400V, 20kW	20	919,51.-
6SL3130-1TE24-0AA0	Basic Line Modül 400V, 40kW	40	1.604,95.-
6SL3130-1TE31-0AA0	Basic Line Modül 400V, 100kW	100	2.884,06.-

SINAMICS S120 Smart Line Modül 400V Rejeneratif - AC/DC Besleme Ünitesi

6SL3130-6AE15-0AB1	Smart Line Modül, 400 V	5	619,04.-
6SL3130-6AE21-0AB1	Smart Line Modül, 400 V	10	874,89.-
6SL3130-6TE21-6AA4	Smart Line Modül, 400 V	16	1.242,93.-
6SL3130-6TE23-6AA3	Smart Line Modül, 400 V	36	2.389,30.-
6SL3130-6TE25-5AA3	Smart Line Modül, 400 V	55	3.225,63.-

SINAMICS S120 Active Line Modül 400V Rejeneratif - AC/DC Besleme Ünitesi

6SL3130-7TE21-6AA4	Active Line Modül 400V (100mm x 380mm x 270mm)	16	1.592,87.-
6SL3130-7TE23-6AA3	Active Line Modül 400V (150mm x 380mm x 270mm)	36	2.618,59.-
6SL3130-7TE25-5AA3	Active Line Modül 400V (200mm x 380mm x 270mm)	55	3.535,71.-
6SL3130-7TE28-0AA3	Active Line Modül 400V (300mm x 380mm x 270mm)	80	4.307,99.-
6SL3130-7TE31-2AA3	Active Line Modül 400V (300mm x 380mm x 270mm)	120	5.466,45.-

SINAMICS S120 Basic Line Modüller için 400V Giriş Şok Bobini

6SL3000-OCE22-0AA0	20kW Basic Line Modül için Giriş Şok Bobini	188,24.-
6SL3000-OCE24-0AA0	40kW Basic Line Modül için Giriş Şok Bobini	279,94.-
6SL3000-OCE31-0AA0	100kW Basic Line Modül için Giriş Şok Bobini	626,29.-

SINAMICS S120 Smart Line Modüller için 400V Giriş Şok Bobini

6SL3000-OCE15-0AA0	5kW Smart Line Modül için Giriş Şok Bobini	125,51.-
6SL3000-OCE21-0AA0	10kW Smart Line Modül için Giriş Şok Bobini	188,24.-
6SL3000-OCE21-6AA0	16kW Smart Line Modül için Giriş Şok Bobini	288,10.-
6SL3000-OCE23-6AA0	36kW Smart Line Modül için Giriş Şok Bobini	626,29.-
6SL3000-OCE25-5AA0	55kW Smart Line Modül için Giriş Şok Bobini	956,84.-

SINAMICS S120 Active Line Modüller için Active Interface Modülü

6SL3100-0BE21-6AB0	16kW Active Interface Modülü	842,29.-
6SL3100-0BE23-6AB0	36kW Active Interface Modülü	1.344,29.-
6SL3100-0BE25-5AB0	55kW Active Interface Modülü	1.882,49.-
6SL3100-0BE28-0AB0	80kW Active Interface Modülü	2.594,46.-
6SL3100-0BE31-2AB0	120kW Active Interface Modülü	3.499,49.-



Not: Ürün konfigürasyonu çıkartmak için "SIZER" yazılımını kullanabilirsiniz.
SIZER yazılımına <https://support.industry.siemens.com/cs/tr/tr/view/54992004/en> adresinden ulaşabilirsiniz.

Servo Motor Kabloları

Sipariş No	Kesit mm ₂	Motor Konnektör Boyutu	Metraj Çarpanı	Sabit değer
------------	-----------------------	------------------------	----------------	-------------

Liste fiyatını aşağıdaki hesaplama yöntemi ile hesaplayınız
Liste Fiyatı (Euro) = Sabit Değer + (Kablo Boyu x Metraj Çarpanı)

SINAMICS S120 Kompakt Tip Sürücüler için 1FK7 Servomotor Standart Güç Kabloları

6FX5002-5CG10-1XX0	4 x 1,5	1	2,40	65,67.-
6FX5002-5CG22-1XX0	4 x 1,5	1.5	3,64	111,94.-
6FX5002-5CG12-1XX0	4 x 2,5	1	3,27	66,02.-
6FX5002-5CG32-1XX0	4 x 2,5	1.5	3,27	104,42.-
6FX5002-5CG42-1XX0	4 x 4	1.5	4,59	106,58.-
6FX5002-5CG52-1XX0	4 x 6	1.5	5,80	109,12.-
6FX5002-5CG62-1XX0	4 x 10	1.5	9,35	107,67.-

Not : Hareketli ortamlarda kullanılacak servo motor kabloları için, 6FX8002 ile başlayan sipariş numaraları kullanılabilir.



Kompakt Tip Güç Kablosu

SINAMICS S120 Modüler C/D Tipi Sürücüler için 1FK7 Servomotor Standart Güç Kabloları

6FX5002-5CN06-1XX0	4 x 1,5	1	2,06	103,11.-
6FX5002-5CN26-1XX0	4 x 1,5	1.5	2,06	131,50.-
6FX5002-5CN16-1XX0	4 x 2,5	1	2,72	104,06.-
6FX5002-5CN36-1XX0	4 x 2,5	1.5	2,72	132,45.-
6FX5002-5CN46-1XX0	4 x 4	1.5	3,87	133,40.-
6FX5002-5CN56-1XX0	4 x 6	1.5	5,01	134,40.-
6FX5002-5CN66-1XX0	4 x 10	1.5	7,74	140,96.-

Not : Hareketli ortamlarda kullanılacak servo motor kabloları için, 6FX8002 ile başlayan sipariş numaraları kullanılabilir.



Modüler Tip Güç Kablosu

Sipariş No	IP	Kablo Tipi	Metraj Çarpanı	Sabit değer
------------	----	------------	----------------	-------------

Liste fiyatını aşağıdaki hesaplama yöntemi ile hesaplayınız
Liste Fiyatı (Euro) = Sabit Değer + (Kablo Boyu x Metraj Çarpanı)

SINAMICS S120 Drive-Cliq Standart Enkoder Kabloları

6FX5002-2DC10-1XX0	IP20/IP67, 24V	Drive-Cliq	3,68	58,33.-
--------------------	----------------	------------	------	---------

SINAMICS S120 Drive-Cliq Kabloları (SMC ve TM modülleri için)

			Uzunluk	Euro/Adet
6SL3060-4AU00-0AA0	IP20/IP20	Drive-Cliq	60 cm	22,56.-
6SL3060-4AA10-0AA0	IP20/IP20	Drive-Cliq	95 cm	25,12.-
6SL3060-4AW00-0AA0	IP20/IP20	Drive-Cliq	1,2 m	25,12.-
6SL3060-4AF10-0AA0	IP20/IP20	Drive-Cliq	1,45 m	27,65.-
6FX2002-1DC00-1AC8	IP20/IP20	Drive-Cliq	2,80 m	66,12.-



Enkoder Kablosu

Kablo Boyuna Göre Kablo Referansının Belirlenmesi

6FX5002-5CG01-1XX0	
0 m	A
10 m	B
20 m	C
30 m	D
40 m	E
50 m	F
60 m	G
70 m	H
80 m	J
90 m	K



Drive-Cliq Kablosu

1FK7 Serisi DRIVE CLIQ'li Servomotorlar

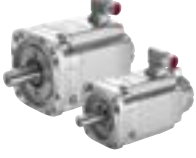

SIMOTICS S-1FK7

Sipariş No	M ₀ 100K (Nm)	I ₀ 100K (A)	n _N (rpm)	M _N (Nm)	I _N (A)	P _N (kW)	Kon. Boyutu	Kablo kesiti (mm ²)	Birim Fiyatı Euro/Adet
1FK7 GEN-2 Serisi, 20-Bit Absolute Enkoderli Servo motorlar - 300V DC									
1FK7032-2AF21-1QA0	1.15	1.70	3000	1.00	1.60	0.30	1	4 x 1,5	758,80.-
1FK7034-2AF21-1QA0	1.60	1.90	3000	1.45	1.80	0.50	1	4 x 1,5	812,23.-
1FK7042-2AF21-1QA0	3.00	3.95	3000	2.60	3.50	0.82	1	4 x 1,5	830,88.-

1FK7 GEN-2 Serisi, 20-Bit Absolute Enkoderli Servo motorlar - 600V DC									
1FK7042-2AC71-1QA0	3.00	1.60	2000	2.80	1.60	0.60	1	4 x 1,5	830,88.-
1FK7060-2AC71-1QA0	6.00	3.15	2000	5.30	2.95	1.11	1	4 x 1,5	951,41.-
1FK7062-2AC71-1QA0	8.50	3.00	2000	7.00	2.65	1.50	1	4 x 1,5	1.024,30.-
1FK7063-2AC71-1QA0	8.90	4.40	2000	11.00	5.30	1.90	1	4 x 1,5	1.076,93.-
1FK7081-2AC71-1QA0	12.00	5.00	2000	10.00	4.40	2.09	1	4 x 1,5	1.169,29.-
1FK7083-2AC71-1QA0	16.00	7.50	2000	12.50	6.30	2.62	1	4 x 1,5	1.229,77.-
1FK7084-2AC71-1QA0	20.00	8.80	2000	15.00	7.00	4.19	1	4 x 1,5	1.397,12.-
1FK7100-2AC71-1QA0	18.00	8.40	2000	14.50	7.10	3.04	1	4 x 1,5	1.368,97.-
1FK7101-2AC71-1QA0	27.00	12.30	2000	20.50	9.60	4.29	1,5	4 x 1,5	1.549,13.-
1FK7103-2AC71-1QA0	36.00	14.70	2000	25	11.50	5.24	1,5	4 x 1,5	1.786,50.-
1FK7105-2AC71-1QA0	48.00	20.00	2000	37.00	16.00	7.75	1,5	4 x 2,5	2.382,98.-
1FK7042-2AF71-1QA0	3.00	2.20	3000	2.60	1.95	0.82	1	4 x 1,5	830,88.-
1FK7060-2AF71-1QA0	6.00	4.50	3000	4.70	3.70	1.48	1	4 x 1,5	951,41.-
1FK7062-2AF71-1QA0	8.50	5.30	3000	6.00	4.00	1.90	1	4 x 1,5	1.024,30.-
1FK7063-2AF71-1QA0	11.00	8.00	3000	7.30	5.60	2.29	1	4 x 1,5	1.076,93.-
1FK7080-2AF71-1QA0	8.00	4.80	3000	6.80	4.40	2.14	1	4 x 1,5	1.047,11.-
1FK7081-2AF71-1QA0	12.00	8.70	3000	8.70	6.80	2.70	1	4 x 1,5	1.169,29.-
1FK7083-2AF71-1QA0	16.00	10.40	3000	10.50	7.20	3.30	1	4 x 1,5	1.229,77.-
1FK7084-2AF71-1QA0	20.00	12.10	3000	10.00	6.50	3.10	1	4 x 1,5	1.397,12.-
1FK7100-2AF71-1QA0	18.00	11.20	3000	12.00	8.00	3.77	1	4 x 1,5	1.368,97.-
1FK7101-2AF71-1QA0	27.00	19.00	3000	15.50	11.80	4.87	1,5	4 x 2,5	1.549,13.-
1FK7103-2AF71-1QA0	36.00	27.50	3000	14.00	12.00	4.40	1,5	4 x 4	1.786,50.-
1FK7105-2AF71-1QA0	48.00	31.00	3000	26.00	18.00	8.17	1,5	4 x 6	2.382,98.-
1FK7060-2AH71-1QA0	6.00	6.20	4500	3.70	4.10	1.74	1	4 x 1,5	951,41.-
1FK7062-2AH71-1QA0	8.50	8.00	4500	3.00	3.30	1.41	1	4 x 1,5	1.024,30.-
1FK7063-2AH71-1QA0	11.00	12.00	4500	5.00	6.10	2.09	1	4 x 1,5	1.076,93.-
1FK7080-2AH71-1QA0	8.00	7.40	4500	5.70	5.60	2.39	1	4 x 1,5	1.047,11.-
1FK7081-2AH71-1QA0	12.00	13.10	4500	3.80	4.90	1.79	1	4 x 1,5	1.169,29.-
1FK7083-2AH71-1QA0	16.00	15.00	4500	8.30	9.00	3.04	1	4 x 1,5	1.229,77.-
1FK7032-2AK71-1QA0	1.10	1.70	6000	0.80	1.40	0.50	1	4 x 1,5	758,80.-
1FK7034-2AK71-1QA0	1.60	1.90	6000	1.00	1.30	0.63	1	4 x 1,5	812,23.-
1FK7040-2AK71-1QA0	1.60	2.25	6000	1.10	1.70	0.69	1	4 x 1,5	794,85.-
1FK7042-2AK71-1QA0	3.00	4.40	6000	1.95	3.10	1.02	1	4 x 1,5	830,88.-



SIMOTICS S-1FK7

Not: Ürün konfigürasyonu çıkartmak için "SIZER" yazılımını kullanabilirsiniz.
SIZER yazılımına <https://support.industry.siemens.com/cs/tr/tr/view/54992004/en> adresinden ulaşabilirsiniz.

1FK7 Serisi DRIVE CLIQ'li Frenli Servomotorlar

Sipariş No	M ₀ 100K (Nm)	I ₀ 100K (A)	n _N (rpm)	M _N (Nm)	I _N (A)	P _N (kW)	Kon. Boyutu	Kablo kesiti (m ²)	Birim Fiyatı Euro/Adet
1FK7 GEN-2 Serisi, 20-Bit Absolute Encoderli Frenli Servo motorlar - 300V DC									
1FK7032-2AF21-1QB0	1.15	1.70	3000	1.00	1.60	0.31	1	4 x 1,5	881,84.-
1FK7034-2AF21-1QB0	1.60	1.90	3000	1.45	1.80	0.50	1	4 x 1,5	935,27.-
1FK7042-2AF21-1QB0	3.00	3.95	3000	2.60	3.50	0.82	1	4 x 1,5	977,53.-



SIMOTICS S-1FK7

1FK7 GEN-2 Serisi, 20-Bit Absolute Encoderli Frenli Servomotorlar - 600 V DC									
1FK7042-2AC71-1QB0	3.00	1.60	2000	2.80	1.60	0.60	1	4 x 1,5	977,53.-
1FK7060-2AC71-1QB0	6.00	3.15	2000	5.30	2.95	1.11	1	4 x 1,5	1.121,65.-
1FK7062-2AC71-1QB0	8.50	3.00	2000	7.00	2.65	1.50	1	4 x 1,5	1.194,54.-
1FK7063-2AC71-1QB0	8.90	4.40	2000	11.00	5.30	1.90	1	4 x 1,5	1.247,17.-
1FK7081-2AC71-1QB0	12.00	5.00	2000	10.00	4.40	2.09	1	4 x 1,5	1.400,44.-
1FK7083-2AC71-1QB0	16.00	7.50	2000	12.50	6.30	2.62	1	4 x 1,5	1.460,92.-
1FK7084-2AC71-1QB0	20.00	8.80	2000	15.00	7.00	4.19	1	4 x 1,5	1.628,27.-
1FK7100-2AC71-1QB0	18.00	8.40	2000	14.50	7.10	3.04	1	4 x 1,5	1.600,12.-
1FK7101-2AC71-1QB0	27.00	12.30	2000	20.50	9.60	4.29	1,5	4 x 1,5	1.780,28.-
1FK7103-2AC71-1QB0	36.00	14.70	2000	25	11.50	5.24	1,5	4 x 1,5	2.017,65.-
1FK7105-2AC71-1QB0	48.00	20.00	2000	37.00	16.00	7.75	1,5	4 x 2,5	2.614,13.-
1FK7042-2AF71-1QB0	3.00	2.20	3000	2.60	1.95	0.82	1	4 x 1,5	977,53.-
1FK7060-2AF71-1QB0	6.00	4.50	3000	4.70	3.70	1.48	1	4 x 1,5	1.121,65.-
1FK7062-2AF71-1QB0	8.50	5.30	3000	6.00	4.00	1.90	1	4 x 1,5	1.194,54.-
1FK7063-2AF71-1QB0	11.00	8.00	3000	7.30	5.60	2.29	1	4 x 1,5	1.247,17.-
1FK7080-2AF71-1QB0	8.00	4.80	3000	6.80	4.40	2.14	1	4 x 1,5	1.278,26.-
1FK7081-2AF71-1QB0	12.00	8.70	3000	8.70	6.80	2.70	1	4 x 1,5	1.400,44.-
1FK7083-2AF71-1QB0	16.00	10.40	3000	10.50	7.20	3.30	1	4 x 1,5	1.460,92.-
1FK7084-2AF71-1QB0	20.00	12.10	3000	10.00	6.50	3.10	1	4 x 1,5	1.628,27.-
1FK7100-2AF71-1QB0	18.00	11.20	3000	12.00	8.00	3.77	1	4 x 1,5	1.600,12.-
1FK7101-2AF71-1QB0	27.00	19.00	3000	15.50	11.80	4.87	1,5	4 x 2,5	1.780,28.-
1FK7103-2AF71-1QB0	36.00	27.50	3000	14.00	12.00	4.40	1,5	4 x 4	2.017,65.-
1FK7105-2AF71-1QB0	48.00	31.00	3000	26.00	18.00	8.17	1,5	4 x 6	2.614,13.-
1FK7060-2AH71-1QB0	6.00	6.20	4500	3.70	4.10	1.74	1	4 x 1,5	1.121,65.-
1FK7062-2AH71-1QB0	8.50	8.00	4500	3.00	3.30	1.41	1	4 x 1,5	1.194,54.-
1FK7063-2AH71-1QB0	11.00	12.00	4500	5.00	6.10	2.09	1	4 x 1,5	1.247,17.-
1FK7080-2AH71-1QB0	8.00	7.40	4500	5.70	5.60	2.39	1	4 x 1,5	1.278,26.-
1FK7081-2AH71-1QB0	12.00	13.10	4500	3.80	4.90	1.79	1	4 x 1,5	1.400,44.-
1FK7083-2AH71-1QB0	16.00	15.00	4500	8.30	9.00	3.04	1	4 x 1,5	1.460,92.-
1FK7032-2AK71-1QB0	1.10	1.70	6000	0.80	1.40	0.50	1	4 x 1,5	881,84.-
1FK7034-2AK71-1QB0	1.60	1.90	6000	1.00	1.30	0.63	1	4 x 1,5	935,27.-
1FK7040-2AK71-1QB0	1.60	2.25	6000	1.10	1.70	0.69	1	4 x 1,5	941,50.-
1FK7042-2AK71-1QB0	3.00	4.40	6000	1.95	3.10	1.02	1	4 x 1,5	977,53.-



SIMOTICS S-1FK7



SIMOTICS S-1FK7

SIEMENS

Ingenuity for life

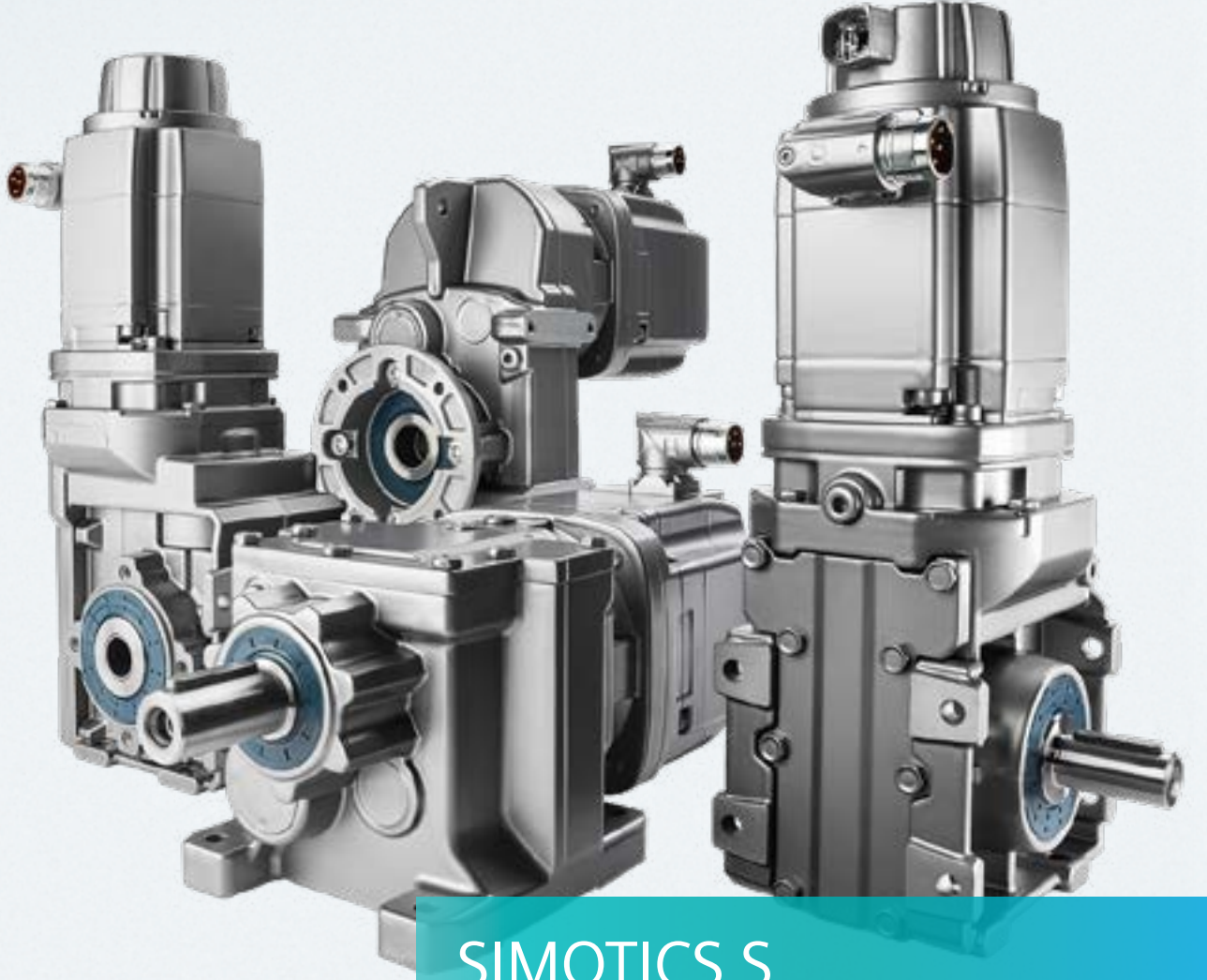

SIMOTICS S

1FG1 serisi redüktörlü servo motorlar

Siemens servo motor ve redüktör tek kodla bir arada.





- Düşük dişli boşluklu (Low-Backlash)
- Konik helisel dişli, paralel milli, helisel dişli ve sonsuz vidalı redüktör çeşitleri
- Daha sessiz çalışma
- Kompakt tasarım

Call Center: 444 0 747

160⁺
yıl

Türkiye'de
Türkiye için

[siemens.com/servo-gearred-motors](https://www.siemens.com/servo-gearred-motors)

Redüktörlü Servo Motorlar	Helis Dişli	Paralel Mil Helis Dişli	Helisel Konik Dişli	Helisel Sonsuz Dişli
	2-kademe (Z) 3-kademe (D)	2-kademe (FZ) 3-kademe (FD)	2-kademe (B) 3-kademe (K)	2-kademe (C)
				
Tanımlama	Z29 ... Z129 D29 ... D129	FZ29 ... FZ129 FD29 ... FD149	B29 ... B49 K39 ... K149	C29 ... C89
Gövde boyutu	9	8	3 (B) 8 (K)	5
Hız aralığı* [rpm]	72 ... 1,279 (Z) 12 ... 114 (D)	63 ... 1,218 (FZ) 11 ... 97 (FD)	75 ... 1,254 (B) 18 ... 870 (K)	44 ... 726 (C)
Max. çıkış torku [Nm]	14 ... 5,200 (Z) 146 ... 5,000 (D)	17 ... 5,140 (FZ) 163 ... 5,010 (FD)	15 ... 465 (B) 24 ... 8,160 (K)	46 ... 1,480 (C)
Dişli oranları	3.4 ... 62.5 (Z) 39.3 ... 373 (D)	3.6 ... 70.7 (FZ) 46.4 ... 413 (FD)	3.5 ... 59.3 (B) 5.2 ... 244.3 (K)	6.2 ... 102.5 (C)
Mekanik opsiyonlar	<ul style="list-style-type: none"> ■ Tutma freni seçeneği (yüksek kapasiteli) ■ Yaylı fren seçeneği (sadece 80 / 100 shaft yüksekliğinde). Diğer fren tipleriyle karşılaştırıldığında daha yüksek frenleme kapasitesine sahiptir. ■ Düşük dişli boşluğu seçeneği ■ Radyal olarak güçlendirilmiş çıkış rulman seçeneği ■ Çeşitli çıkış mili ve bağlantı flanş ölçüleri ■ Daha uzun bir ömür için sızdırmazlık halkaları seçeneği ■ Mineral ve sentetik yağ seçeneği ■ Kablo konektör pozisyonu seçimi ■ Astar ve renk seçenekleri ■ Kimyasal temasa karşı artırılmış direnç seçeneği 			

*) Redüktör çıkış hız aralığı
Referans hız, seçilen motora ve uyumlu redüktörün maksimum giriş hızına bağlıdır.

- Daha fazla bilgi ve seçim için;
- SIMOTICS S-1FG1 servo geared motors Catalog D41
 - SIZER, SINAMICS sürücüler için
 - Drives Technology Configurator (DT-Configurator)

SIEMENS

Ingenuity for life

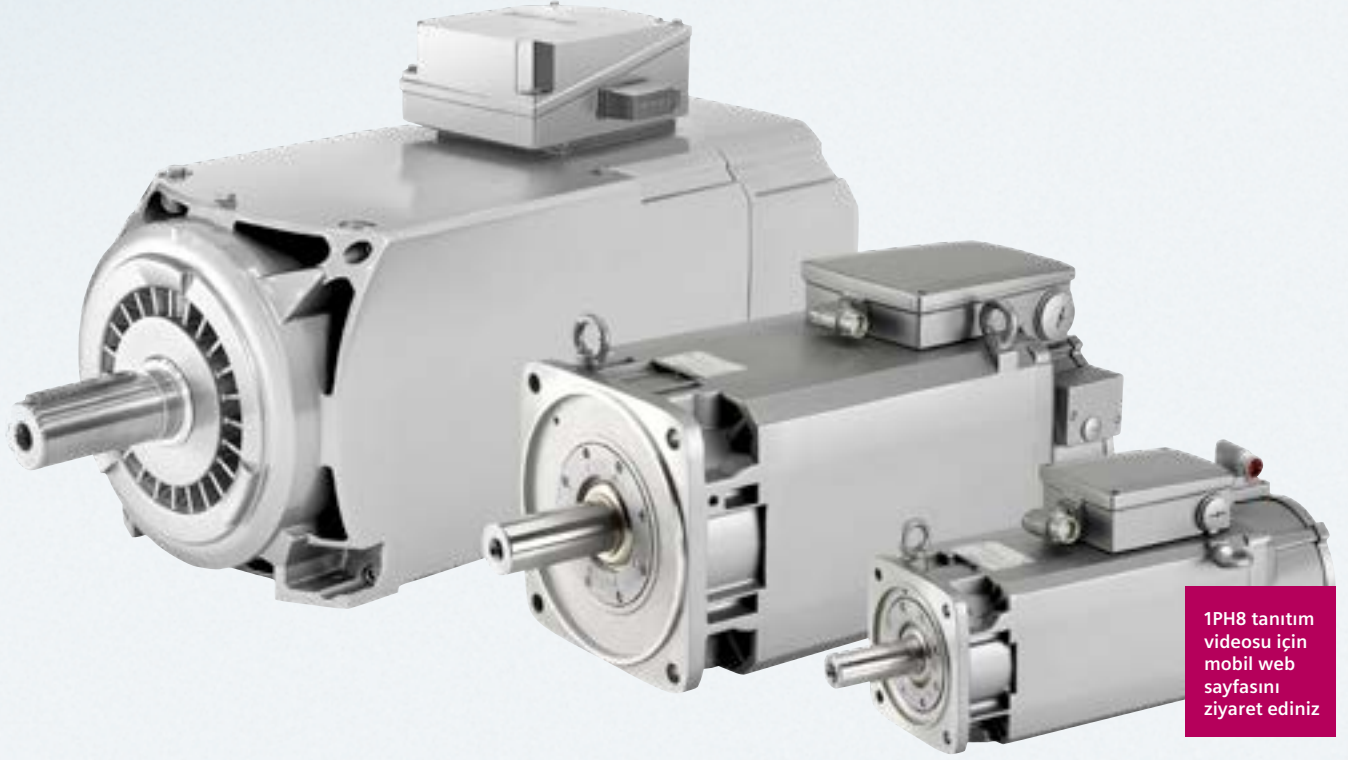

1PH8 tanıtım videosu için mobil web sayfasını ziyaret ediniz

SIMOTICS M-1PH8 kare gövde asenkron motor

Her hızda yüksek performans

Siemens hareket kontrol bölümünün ürün ailesi içinde yer alan 1PH8 tip asenkron motorlar, kare gövde dizaynları ve kompakt yapıları sayesinde, standart asenkron motorlara göre daha dinamik yapıya sahiptir.

- 2,8 - 1.340 kW geniş güç aralığı
 - 24.000 rpm hızlara kadar dayanılı yüksek performans
 - IP23/IP55/IP65 koruma sınıfı seçenekleri
 - Asenkron veya senkron versiyonları
 - Drive Cliq arayüzü sayesinde Sinamics sürücülerle otomatik tanıma
 - Azaltılmış tork salınımı (10 pm'e kadar)
 - Dinamik yapısı sayesinde kısa kalkış süresi
 - Düşük ses seviyesi
 - Yüksek dayanımlı enkoder seçenekleri
- Detaylı bilgiler için bizimle irtibata geçiniz.

Call Center: 444 0 747



Türkiye'de
Türkiye için

hareketkontrol.tr@siemens.com

1PH8 Kare Gövde Asenkron Motor

Sipariş No	Pn (kW)	Mn (Nm)	In (A)	Un (V)	n max (rpm)	Birim Fiyatı Euro/Adet
1PH8 KARE GÖVDE ASENKRON MOTOR - 3 FAZ 400V Besleme, IP55, Nn= 1000rpm						
1PH8103-1AD00-2BA2	3.7	35	10	333	9000	1.962,45.-
1PH8107-1AD00-2BA2	6.3	60	17.5	307	9000	2.148,99.-
1PH8133-1AD00-2BA2	12	115	30	319	8000	2.308,53.-
1PH8137-1AD00-2BA2	17	162	43	307	8000	2.698,32.-
1PH8163-1AD00-2BA2	22	210	55	300	6500	3.336,02.-
1PH8165-1AD00-2BA2	28	267	71	292	6500	3.646,53.-
1PH8184-1AD00-2BA2	39	372	87	340	5000	4.822,75.-
1PH8186-1AD00-2BA2	51	487	112	340	5000	6.900,68.-
1PH8224-1AD00-2BA2	71	678	158	335	4500	8.883,91.-
1PH8226-1AD00-2BA2	92	879	194	340	4500	11.206,38.-
1PH8228-1AD00-2BA2	113	1079	235	340	4500	14.263,54.-
1PH8284-1AD10-2BU2	150	1433	315	335	3300	18.366,38.-
1PH8286-1AD10-2BU2	182	1738	410	330	3300	20.933,37.-
1PH8288-1AD10-2BU2	226	2158	495	335	3300	25.800,06.-



SIMOTICS M - 1PH8

1PH8 KARE GÖVDE ASENKRON MOTOR - 3 FAZ 400V Besleme, IP55, Nn= 1500rpm						
1PH8083-1AF00-2BA2	2.8	18	7.5	346	10000	1.768,51.-
1PH8087-1AF00-2BA2	3.7	24	10	336	10000	1.862,14.-
1PH8101-1AF00-2BA2	3.7	24	12.5	265	9000	1.902,25.-
1PH8103-1AF00-2BA2	5.5	35	13.5	368	9000	1.962,45.-
1PH8105-1AF00-2BA2	7	45	17.5	348	9000	2.069,47.-
1PH8107-1AF00-2BA2	9	57	23.5	330	9000	2.148,99.-
1PH8131-1AF00-2BA2	11	70	24	360	8000	2.238,32.-
1PH8133-1AF00-2BA2	15	96	34	342	8000	2.308,53.-
1PH8135-1AF00-2BA2	18.5	118	43	330	8000	2.543,31.-
1PH8137-1AF00-2BA2	22	140	56	308	8000	2.698,32.-
1PH8163-1AF00-2BA2	30	191	71	319	6500	3.336,02.-
1PH8165-1AF00-2BA2	37	236	78	350	6500	3.646,53.-
1PH8184-1AF00-2BA2	51	325	116	330	5000	4.822,75.-
1PH8186-1AF00-2BA2	74	471	166	330	5000	6.900,68.-
1PH8224-1AF00-2BA2	95	605	200	340	4500	8.883,91.-
1PH8226-1AF00-2BA2	130	828	270	340	4500	11.206,38.-
1PH8228-1AF00-2BA2	160	1019	340	340	4500	14.263,54.-
1PH8284-1AF10-2BU2	196	1248	390	345	3300	18.366,38.-
1PH8286-1AF10-2BU2	250	1592	490	345	3300	20.933,37.-
1PH8288-1AF10-2BU2	320	2037	620	345	3300	25.800,06.-

1PH8 KARE GÖVDE ASENKRON MOTOR - 3 FAZ 400V Besleme, IP23, Nn= 1000rpm						
1PH8184-1AD30-2BA2	57	544	120	340	5000	5.531,32.-
1PH8186-1AD30-2BA2	74	707	156	340	5000	8.454,28.-
1PH8224-1AD30-2BA2	105	1003	220	335	4500	11.414,50.-
1PH8226-1AD30-2BA2	135	1289	275	340	4500	13.834,77.-
1PH8228-1AD30-2BA2	165	1576	330	340	4500	17.466,30.-
1PH8284-1AD40-2BU2	243	2321	490	335	3300	23.701,01.-
1PH8286-1AD40-2BU2	309	2951	630	330	3300	28.061,11.-
1PH8288-1AD40-2BU2	379	3619	760	335	3300	35.213,84.-



SIMOTICS M - 1PH8

1PH8 KARE GÖVDE ASENKRON MOTOR - 3 FAZ 400V Besleme, IP23, Nn= 1500rpm						
1PH8184-1AF30-2BA2	76	484	162	335	5000	5.531,32.-
1PH8186-1AF30-2BA2	108	688	225	330	5000	8.454,28.-
1PH8224-1AF30-2BA2	142	904	290	340	4500	11.414,50.-
1PH8226-1AF30-2BA2	175	1114	350	340	4500	13.840,77.-
1PH8228-1AF30-2BA2	230	1464	465	340	4500	17.466,30.-
1PH8284-1AF40-2BU2	319	2031	620	345	3300	23.721,01.-
1PH8286-1AF40-2BU2	382	2432	730	345	3300	28.061,11.-
1PH8288-1AF40-2BU2	480	3056	910	345	3300	35.213,84.-

Detaylı bilgiler için hareketkontrol.tr@siemens.com adresinden bize ulaşabilirsiniz.

Tüm teknik sorularınız için **444 0 747** teknik destek hattımızı arayabilirsiniz.

SIEMENS

Ingenuity for life



SINUMERIK 808D Advanced

Standart CNC tezgahları için mükemmel ve ekonomik bir çözüm

SINUMERIK 808D Advanced standart torna, freze ve router makinaları için çok ekonomik ve performanslı çözümler sunar. Hazır PLC ve HMI yazılımı ile kolayca devreye alınır. 5 eksene kadar kontrol etme özelliğine sahiptir ve 0,4 kW 'tan 7k W'a kadar motor seçenekleri mevcuttur. 3 yıla kadar servis ve ürün garantisi sunar.

Call Center: 444 0 747



siemens.com.tr

SINUMERIK 808D ADVANCED

Malzeme referansı	Açıklama	Birim Fiyatı Euro/Adet
CNC Kontrolcü		
6FC5370-2BT02-0AA0	SINUMERIK 808D advanced Torna kontrol ünitesi, Dikey panel	2.255,33.-
6FC5370-2AT03-0AA0	SINUMERIK 808D advanced Torna kontrol ünitesi, Yatay panel	2.255,33.-
6FC5370-2BM02-0AA0	SINUMERIK 808D advanced Freze kontrol ünitesi, Dikey panel	2.870,42.-
6FC5370-2AM03-0AA0	SINUMERIK 808D advanced Freze kontrol ünitesi, Yatay panel	2.870,42.-
Makina Kontrol Paneli		
6FC5303-0AF35-2AA0	SINUMERIK 808D Makina Kontrol paneli, Dikey	215,28.-
6FC5303-0AF35-0AA0	SINUMERIK 808D Makina Kontrol paneli, Yatay	215,28.-
Opsiyonlar		
6FC5800-0AK70-0YB0	SINUMERIK 808D ilave 1 eksen/işmili yazılım lisansı	382,08.-
6FC5800-0AP07-0YB0	Manual Machine plus (MM+) yazılım lisansı	415,66.-
6FC5800-0AS50-0YB0	TRANSMIT ve TRACYL Y eksen transformasyon lisansı	446,02.-
6FC5800-0AS51-0YB0	Senkron eksen (GANTRY) yazılım lisansı	446,02.-
6FC5800-0AM54-0YB0	Çift yönlü vidalı mil hata kompanzasyon yazılım lisansı	545,03.-
6FC5800-0AM08-0YB0	Kontur el çarkı	119,46.-
Kablolar		
6FC5548-0BA20-1AA3	PPU16x -SINAMICS V70 Bus kablosu 0.35 m	30,75.-
6FC5548-0BA20-1AD0	PPU16x -SINAMICS V70 Bus kablosu 3 m	51,26.-
6FC5548-0BA20-1AF0	PPU16x -SINAMICS V70 Bus kablosu 5 m	56,39.-
6FC5548-0BA20-1AH0	PPU16x -SINAMICS V70 Bus kablosu 7 m	66,64.-
6FC5548-0BA20-1BA0	PPU16x -SINAMICS V70 Bus kablosu 10 m	71,76.-
6FC5548-0BA20-1BF0	PPU16x -SINAMICS V70 Bus kablosu 15 m	82,01.-
6FC5548-0BA20-1CA0	PPU16x -SINAMICS V70 Bus kablosu 20 m	92,26.-
6FC5548-0BA05-1AD0	PPU16x - İş mili sürücüsü sinyal kablosu 3 m	25,63.-
6FC5548-0BA05-1AF0	PPU16x - İş mili sürücüsü sinyal kablosu 5 m	31,37.-
6FC5548-0BA05-1AH0	PPU16x - İş mili sürücüsü sinyal kablosu 7 m	36,6.-
6FC5548-0BA05-1BA0	PPU16x - İş mili sürücüsü sinyal kablosu 10 m	41,82.-
6FC5548-0BA05-1BF0	PPU16x - İş mili sürücüsü sinyal kablosu 15 m	51,26.-
6FC5548-0BA05-1CA0	PPU16x - İş mili sürücüsü sinyal kablosu 20 m	56,39.-
6FX8002-2CD01-1AF0	PPU16x - İş mili enkoder kablosu 5 m	74,49.-
6FX8002-2CD01-1AH0	PPU16x - İş mili enkoder kablosu 7 m	82,4.-
6FX8002-2CD01-1BA0	PPU16x - İş mili enkoder kablosu 10 m	94,02.-
6FX8002-2CD01-1BF0	PPU16x - İş mili enkoder kablosu 15 m	113,44.-
6FX8002-2CD01-1CA0	PPU16x - İş mili enkoder kablosu 20 m	133.-
6FX8002-2BB01-1AB0	PPU16x - el çarkı kablosu 1 m	28,19.-
6FX8002-2BB01-1AF0	PPU16x - el çarkı kablosu 5 m	40,89.-
6FX8002-2BB01-1AH0	PPU16x - el çarkı kablosu 7 m	47,29.-
6FX8002-2BB01-1BA0	PPU16x - el çarkı kablosu 10 m	56,77.-
El çarkı		
6FC9320-5DB01	120mm x 120mm ön panelli, ayar çarklı	242,41.-
6FC9320-5DC01	76.2mm x 76.2mm ön panelli, ayar çarklı	242,41.-
6FC9320-5DM00	ön panelsiz, küçük ayar çarklı	192,54.-
6FC9320-5DF01	ön panelsiz, ayar çarksız	214,57.-



CNC Kontrol Ünitesi



El Çarkı

Not: *Fiyatlar L1 liste fiyatlarıdır.



Not: SINUMERIK 808Dadvanced CNC kontrol ünitesini sadece SINAMICS V70 sürücü ve SIMOTICS S-1FL6 motorlar ile kullanabilirsiniz. cnc@siemens.com adresinden konfigürasyon oluşturma ile ilgili destek alabilirsiniz.



SIMATIC Ident RFID ve Optik Tanımlama Sistemleri

siemens.com/ident

RFID Konfigürasyon Kılavuzu

Her bir SIMATIC RF ailesi belirli uygulamalara özel karakteristiklere sahiptir :

- İlk adım doğru soruları sorarak uygulamanın ihtiyaçlarını belirlemek ve bunun sonucunda en uygun SIMATIC RF ailesini belirlemektir.
- Seçilen aileye uygun okuyucu ve tag kombinasyonu bu aileye yönelik SIMATIC RF seçim tablosu sayfalarında bulunabilir.
- Seçilen ürün ailesi için kontrol sistemine bağlantı yapılacak network arabirimi seçilmelidir.

Teknoloji	HF	→		UHF
Hangi RF teknolojisi kullanılacak?	RF200 13.56 MHz Passive	RF300 13.56 MHz Passive	RF600 868/915 MHz Passive	
Okuma mesafesi	Kısa	→		Uzun
Okuyucu anteni ile tag arasındaki uzaklık nedir?	RF300 210 mm	RF200 650 mm	RF600 8 meters	
Tag Memory	Az	→		Çok
Tag üzerinde kaç byte depolanması gerekmektedir?	RF600 4 kbytes	RF200 8 kbytes	RF300 64 kbytes	
Metal Etkisi	Direkt montaj	→		Ayrırgeçli
Okuyucu veya Tag'in metale yakın veya üzerinde montaj zorunluluğu varmı?	RF300 Direct with reduction	RF600 Direct with reduction	RF200 Spacer Mount	
Tag Boyutları	En küçük	→		En büyük
En küçük tag boyutu nedir?	RF200 Ø 4 x 5 mm	RF300 Ø 6 x 5 mm	RF600 Ø 21 x 20 mm	

Ortam	Standart	←		Zorlu
Okuyucu ve tag çalışma ortamı nedir? (örn. Sıcaklık, koruma sınıfı, vs.)	RF200 220° C IP68	RF300 220° C IP68	RF600 220° C IP68	
Okuyucu Boyutları	Küçük	→		Büyük
How much space will there be for mounting the reader/ antenna?	RF200 M8 x 38	RF300 M12 x 40	RF600 75 x 75 x 20	
Multitag Mod	Az	→		Çok
Okuma / yazma üniteleri / antenlerin boyutları nedir?	RF200 1	RF300 1	RF600 100+	
Tag Hızı	Yavaş	→		Hızlı
Tag'in RF alanından geçiş hızı nedir?	RF200 26 kbits/sec	RF300 100 kbits/sec	RF600 300 kbits/sec	
Protokol	Siemens	→		Standard
Kablosuz iletişim Protokolü belirlerken herhangi bir zorunluluk varmı?	RF300 Siemens/ ISO15693/14443	RF200 ISO 15693	RF600 ISO 18000 -62/-63	

SIMATIC RFID RF600 Sistemi

Malzeme Cinsi	Sipariş No	Birim Fiyatı Euro/Adet
---------------	------------	------------------------

SIMATIC RF600

SIMATIC RF600 RFID (RFID: Radio Frequency Identification) sistemi, lojistik ve tedarik zinciri (supply chain management) uygulamaları için özel olarak dizayn edilmiştir.

SIMATIC RF600, UHF frekans bandında çalışır. EPC Global standardındaki etiketleri okuma ve yazma için kullanılabilir. Ekonomik çözüm sunan EPC (EPC: Electronic Product Code) kodu içeren akıllı etiketler için ideal sistemdir.



SIMATIC RF600 RFID Sistem Komponentleri

SIMATIC RF650R UHF OKUMA/YAZMA CİHAZI (865 ... 868 MHZ); Arabirim: ETHERNET RJ45 4 anten, 4 dijital input, 4 dijital output 24V DC, IP30, -25 ile +55 DGR/C, Aksesuar ve anten dahil değil	6GT2811-6AB20-0AA0	1.658.-
READER RF680R ETSI (865 ... 868 MHZ); Arabirimler: ETHERNET M12, PROFINET M12 4 anten, 4 dijital input, 4 dijital output 24V DC, IP65, -25 ile +55 DGR/C, Aksesuar ve anten dahil değil	6GT2811-6AA10-0AA0	2.366,00.-
READER RF685R ETSI (865 ... 868 MHZ); Arabirimler: ETHERNET M12, PROFINET M12 1 ENTEGRE (dahili) + 1 EXT. (harici) anten 4 anten, 4 dijital input, 4 dijital output 24V DC, IP65, -25 ile +55 DGR/C, Aksesuar ve anten dahil değil	6GT2811-6CA10-0AA0	2.726,00.-
SIMATIC RF620A - Avrupa için Anten Lineer Polarize Anten, Küçük Boy 865 ... 868 MHz UHF frekansları, 75 x 75 x 20 mm	6GT2812-1EA00	255,00.-
SIMATIC RF615A Avrupa için Anten Lineer Polarize Anten, Küçük Boy 865 ... 868 MHz UHF frekansları, 52 x 52 x 16 mm	6GT2812-0EA00	342,00.-
SIMATIC RF642A Avrupa için Anten Lineer Polarize Anten, Orta Boy UHF 865 ... 868 MHz UHF frekansları, 185 x 185 x 45 mm	6GT2812-1GA08	330.-
SIMATIC RF650A Avrupa için Anten Dairesel Polarize Anten, Orta Boy 865 ... 868 MHz UHF frekansları, 198 x 198 x 60 mm	6GT2812-0GB08	203,00.-
SIMATIC RF660A Avrupa için Anten Dairesel Polarize Anten 865 ... 868 MHz UHF frekansları	6GT2812-0AA00	568,40.-
SIMATIC RF680A Avrupa için Anten Dairesel veya Lineer Polarizasyon Seçilebilir Anten 865 ... 868 MHz UHF frekansları, 198 x 198 x 60 mm	6GT2812-2GB08	354,00.-
Anten Kabloları IP65, Avrupa ve Amerika versiyonları PE, CMR/MPR		
Uzunluk 1 m	6GT2815-0BH10	46,40.-
Uzunluk 3 m	6GT2815-0BH30	52,43.-
Uzunluk 10 m	6GT2815-0BN10	108,58.-
Uzunluk 10 m -2DB damping	6GT2815-1BN10	168,20.-
Uzunluk 20 m	6GT2815-0BN20	232,00.-
Uzunluk 40 m, attn. (kayıp, 5db)	6GT2815-0BN40	406,00.-
Uzunluk 5 m, esnek (trailing)	6GT2815-2BH50	122,00.-
Uzunluk 15 m, esnek (trailing)	6GT2815-2BN15	203,00.-
DI/DO Kablo SIMATIC RF650R / 680R / RF685R için DI/DO kablo M12, 12 x 0.5 SQMM, Ekranlı kablo M12, 12 x 0.5 SQMM, Ekranlı kablo M12, 12 x 0.5 SQMM, Ekranlı kablo IP67, 5 m uzunluğunda	6GT2891-0CH50	185,60.-
SIMATIC RF650R, 680R, 685R için		
2m.	6GT2891-4EH20	100,46.-
5m. 24VDC besleme kablosu, PUR, CMG, Trailing Reader M12-8 Pin soket - 24V tarafı açık uç	6GT2891-4EH50	100,46.-



SIMATIC RFID RF600 Sistemi

Malzeme Cinsi	Sipariş No	Birim Fiyatı Euro/Adet
SIMATIC RF600 RFID Sistem Komponentleri		
Güç Kaynağı Giriş: 100 - 240 V AC, 120 - 353 V DC, Çıkış: 24 V DC, 3A	6GT2898-0AC00	440,80.-
Güç Kaynağı Kablo, SIMATIC RF650R, 680R, 685R 6GT2898-0AA00 için 5 m bağlantı kablosu Reader M12, 8 pin - Güç Kaynağı M12, 4 pin	6GT2891-0PH50	83,00.-
RF600 Anten montaj kiti 3-eksen kit, paslanmaz çelik; RF600 antenna ve okuyucu için	6GT2890-2AB10	127,60.-
SIMATIC RF600 Koruma Kapak Seti SIMATIC RF670R Konnektörleri için uygun Anten bağlantısı için 3 kapak DI/DO bağlantısı için 1 kapak Metalik	6GT2898-4AA10	47,68.-
CD RFID Sistemleri Yazılım ve Dökümantasyon CD RFID sistem yazılım ve dökümantasyon DVD, kütüphaneler	6GT2080-2AA20	69,25.-



RF600 Tag'ler

SIMATIC RF620T Konteyner Tag; ISO 18000-6C, EPC Sınıf 1 GEN 2; 96-bit 868 ... 915 MHz, 127 x 38 x 6 mm, -25 ile +70°C, Min. Sipariş Miktarı: 20 Adet	6GT2810-2HC80	5,97.-
RF620T için Tutucu 155 x 38 x 12 mm, Min. Sipariş Miktarı: 20 Adet	6GT2898-2AA00	1,71.-
SIMATIC RF630L Akıllı Etiket 4" x 6", EPC Sınıf 1 GEN 2, ISO 18000-6C, 868 ... 915 MHz -40 ile +65 C, Kağıt ve Karton için, Min. Sipariş Miktarı: 1600 Adet (1 roll 800 adet)	6GT2810-2AB00	0,84.-
SIMATIC RF630L Akıllı Etiket 4" x 2", EPC Sınıf 1 GEN 2, ISO 18000-6C, 868 ... 915 MHz -40 ile +65°C, Kağıt ve Karton için, Min. Sipariş Miktarı: 1.000 Adet (1 roll 1.000 adet)	6GT2810-2AB01	0,83.-
SIMATIC RF630L Akıllı Etiket INLAY, 97 x 27 mm, PET EPC Class 1 GEN 2, ISO 18000-6C, -40 ile +65°C, Kağıt, Karton ve Plastik için Min. Sipariş Miktarı: 2.000 Adet (1 roll 2.000 adet)	6GT2810-2AB02-0AX0	0,56.-
SIMATIC RF630L Smartlabel INLAY, 54 x 34 mm, PET EPC Class 1 GEN 2 ISO 18000-6C, 96-bit EPC ve 512-Bit İlave Hafıza, 868 ... 915 MHz -40 ile +65°C, Kağıt, Karton ve Plastik için Min. Sipariş Miktarı: 5.000 Adet (1 Roll 5.000 adet)	6GT2810-2AB03	0,50.-
SIMATIC RF630L Smartlabel PET, 45 x 20 mm, Plastik üzerine kuvvetli yapışabilir PET EPC Class 1 GEN 2, ISO 18000-6C, 128-bit EPC ve 128-Bit İlave Hafıza 868 ... 915 MHz, -40 ile +90°C, Kağıt, Karton ve Plastik için Min. Sipariş Miktarı: 10.000 Adet (1 Roll 2.500 adet)	6GT2810-2AC82	0,33.-
SIMATIC RF630L Smartlabel PET, 90 x 30 mm, Plastik üzerine kuvvetli yapışabilir PET EPC Class 1 GEN 2, ISO 18000-6C, 128-bit EPC 868 ... 915 MHz, -40 ile +80°C, Kağıt, Karton ve Plastik için Min. Sipariş Miktarı: 7.000 Adet (1 Roll 3.500 adet)	6GT2810-2AE81-0AX1	0,21.-
SIMATIC RF630L Smartlabel PET, 105 x 25 mm, Plastik üzerine kuvvetli yapışabilir PET EPC Class 1 GEN 2, ISO 18000-6C, 96-bit EPC (480 bite genişleyebilir), 64/8 Byte ilave hafıza, 868 ... 915 MHz, -40 ile +125°C, Kağıt, Karton ve Plastik için Min. Sipariş Miktarı: 5.000 Adet (1 Roll 1.000 adet)	6GT2810-2AE80-0AX2	0,38.-
SIMATIC RF630T SCREW-TAG, ISO 18000-6C, 868 MHz (Avrupa), 96/240-bit EPC, İlave 512-bit kullanıcı hafızası, -25 ile +85 C, IP 68/X9K, 21 x 21 mm (D x H), W/O Thread Min. Sipariş Miktarı: 10 Adet	6GT2810-2EC00	22,00.-



SIMATIC RFID RF600 Sistemi

Malzeme Cinsi	Sipariş No	Birim Fiyatı Euro/Adet
RF600 Tag'ler		
SIMATIC RF640T GEN2 Tool-Tag ISO 18000-6C 868 MHz (Avrupa), 96-Bit EPC İlave 512-bit Kullanıcı Hafızası -25 ile +85°C IP 68/X9K 50 x 8 mm (DxH) Min. Sipariş Miktarı: 10 Adet	6GT2810-2DC00	24,48.-
SIMATIC RF680T Yüksek Sıcaklık Transponder ISO 18000-6C EPC Sınıf 1 GEN 2 96-bit, 240-bit EPC, 64 Byte Kullanıcı Hafızası 868 ... 915 MHz -25 ile +220°C IP 68/X9K 130 x 30 x 15 mm (L x W x H) Min. Sipariş Miktarı: 10 Adet	6GT2810-2HG80	77,14.-
SIMATIC RF680L SIMATIC RF680L yüksek sıcaklıklara dayanıklı RFID etiket 230 °C; Type DB, PI;ISO 18000-6C; Chip tipi G21M EPC Class 1 GEN 2, 256-bit; User memory 512 bit; frequency: 868 MHz; 960 MHz; 110 x 70 x 0.4 MM (L X W X H); 200 °C'de 6 saat, 220 °C'de 1 saat, 230 °C kısa zaman için Minimum sipariş miktarı 1000 adet	6GT2810-2AG80-1AX0	1,97.-
SIMATIC RF610T ISO Kart ISO 18000-6C 868 MHz EPC Sınıf 1 GEN 2 96/240-bit, 64 Byte Kullanıcı Hafızası -25 ile +85°C 86 x 54 x 0.4 mm (L x W x H) Min. Sipariş Miktarı: 500 Adet	6GT2810-2BB80	1,17.-
SIMATIC RF625T DISK Tag ISO 18000-6C 868 MHz EPC Sınıf 1 GEN 2 96/128-bit EPC, 64 Byte Kullanıcı Hafızası -25 ile +85°C 80 x 8 mm (D x H) Min. Sipariş Miktarı: 10 Adet	6GT2810-2EE00	29,35.-
SIMATIC RF645T Container Tag; 52x 36x 12.5 mm; ISO 18000-6C, EPC CLASS 1 GEN 2 Frequency 860 to 688 MHz Chip type Alien Higgs 4, EPC 128-bit 12-byte add-on memory Min. Sipariş Miktarı: 20 Adet	6GT2810-2HC05	9,28.-
SIMATIC RF600 Fixing hood for RF645T plastic PA 6.6 30GF Min. Sipariş Miktarı: 20 Adet	6GT2898-5AA00	3,07.-
SIMATIC RF600 Fixing bracket for RF645T plastic PA 6.6 30GF packing unit 20 peaces	6GT2898-5AB00	3,07.-



SIMATIC RFID RF600 Sistemi

Malzeme Cinsi	Sipariş No	Birim Fiyatı Euro/Adet
---------------	------------	------------------------

RF600 Tag'ler

RF650M UHF EI Terminali



SIMATIC RF600 MOBILE READER RF650M ETSI, BASIC UNIT INCL. RECHARGEABLE, BATTERY INCL. CHARGING UNIT, UHF, ISO 18000-6C, WLAN 802.11 A/B/G/N, MS-WINDOWS CE 6.0	6GT2 813-0CA00	2.714,00.-
Şarj Ünitesi	6GT2898-0BB00	324,80.-

SIMATIC RF1000 ERIŞİM (ACCESS) KONTROL



SIMATIC RF1000 ACCESS KONTROL OKUYUCU RF1060R; ISO 14443 A/B Mifare, ISO15693 USB ARABİRİM; IP 65 ön taraf, -25 ile +55 DEG/C; 90 X 62 X 25 MM LXWXH; Dahili Anten, 1.8M USB bağlantı kablosu dahil	6GT2831-6AA50	452,40.-
SIMATIC RF1000 ACCESS KONTROL OKUYUCU RF1070R; ISO 14443 A/B Mifare, ISO15693 legic Prime, Legic Advent USB ARABİRİM; IP 65 ön taraf, -25 ile +55 DEG/C; 90 X 62 X 25 MM LXWXH; Dahili Anten, 1.8M USB bağlantı kablosu dahil	6GT2831-6BA50	487,20.-
SIMATIC RF1000 Card holder for RF1060R Access Control Reader for clip fixing	6GT2890-0CA00	23,66.-
SIMATIC RF1000 USB cable connector for RF1060R 6GT2831-6AA50; Length 0,5m;	6GT2891-0UE50	14,27.-

SIMATIC RFID RF200 ve RF300 Sistemi

Malzeme Cinsi	Sipariş No	Birim Fiyatı Euro/Adet
SIMATIC RF200 - RF300 RFID Sistem Komponentleri		
SIMATIC RF210R, RF200 RFID Okuma/Yazma Ünitesi RS 422 Interface (3964R) IP67, -25 ile +70°C, M18 x 71 mm, Dahili Anten	6GT2821-1AC10	197,20.-
SIMATIC RF220R, RF200 RFID Okuma/Yazma Ünitesi RS 422 Interface (3964R) IP67, -25 ile +70°C, M30 x 71 mm, Dahili Anten	6GT2821-2AC10	214,60.-
SIMATIC RF240R, RF200 RFID Okuma/Yazma Ünitesi RS 422 Interface (3964R) IP67, -25 ile +70°C, 50 x 50 x 30 mm, Dahili Anten	6GT2821-4AC10	266,80.-
SIMATIC RF240R, RF200 RFID Okuma/Yazma Ünitesi RS 232 Interface (ASCII) IP67, -25 ile +70°C, 50 x 50 x 30 mm, Dahili Anten	6GT2821-4AC40	360.-
SIMATIC RF250R, RF200 RFID Okuma/Yazma Ünitesi RS 422 Interface (3964R) IP67, -25 ile +70°C, 50 x 50 x 30 mm, Harici anten, ANT 8,12,18 veya 30 seçilebilir.	6GT2821-5AC10	261,00.-
SIMATIC RF250R, RF200 RFID Okuma/Yazma Ünitesi RS 232 Interface (ASCII) IP67, -25 ile +70°C, 50 x 50 x 30 mm, Harici anten, ANT 8,12,18 veya 30 seçilebilir.	6GT2821-5AC40	319,00.-
SIMATIC RF260R, RF200 RFID Okuma/Yazma Ünitesi RS 422 Interface (3964R) IP67, -25 ile +70°C, 75 x 75 x 40 mm, Dahili Anten	6GT2821-6AC10	296.-
SIMATIC RF260R, RF200 RFID Okuma/Yazma Ünitesi RS 232 Interface (ASCII) IP67, -25 ile +70°C, 75 x 75 x 40 mm, Dahili Anten	6GT2821-6AC40	394,00.-
SIMATIC RF280R, RF200 RFID Okuma/Yazma Ünitesi RS422/232-interface (3964R) IP67, -10 ile +60°C, 160x 80x 41 mm, anten entegre	6GT2821-8AC10	568,40.-
SIMATIC RF300 Okuyucu RF310R (Gen2) RS422 Interface (3964R) IP67, -25 ile +70°C, 55 x 75 x 30 mm, Entegre anten dahil	6GT2801-1BA10	510,40.-
SIMATIC RF300 Okuyucu RF310R (Gen2) RS422 Interface (3964R), 90° Dönebilen Özel Versiyon IP67, -25 ile +70°C, 55 x 75 x 30 mm, Entegre anten dahil	6GT2801-1BA10-0AX1	545,20.-
SIMATIC RF300 Okuyucu RF340R (Gen2) RS422 Interface (3964R) IP67, -25 ile +70°C, 75 x 75 x 41 mm, Entegre anten dahil	6GT2801-2BA10	545,20.-
SIMATIC RF300 Okuyucu RF350R (Gen2) RS422/232 Interface (3964R) IP67, -25 ile +70°C, 75 x 75 x 41 mm, Entegre anten dahil	6GT2801-4BA10	533,60.-
SIMATIC RF300 Okuyucu RF380R (Gen2) (RF300 + ISO15693) RS 422 Interface (3964R) IP67, -25 ile +70°C, 160 x 80 x 41 mm, Entegre anten dahil	6GT2801-3BA10	829,40.-
ANT 1 Anten PVC, Kablo uzunluğu: 3 m IP65, -25 ile +70°C, 75 x 75 x 20 mm, Maks. Mesafe: 100 mm, Anten dahil	6GT2398-1CB00	452,40.-
RF200 ANT 8 Anten Anten kablosu dahil, 3m. IP 67, -25 to +70°C, M8 x 38 mm	6GT2398-1CF10	284,20.-
ANT 12 Anten PUR, UL 758, Kablo uzunluğu: 3 m IP65, -25 ile +70°C, Maks. Mesafe: 5 mm, Anten dahil	6GT2398-1CC00	342,20.-



SIMATIC RFID RF200 ve RF300 Sistemi

Malzeme Cinsi	Sipariş No	Birim Fiyatı Euro/Adet
SIMATIC RF300 Tag'ler		
 <p>ANT 18 Anten PVC, Kablo uzunluğu: 3 m IP65, -25 ile +70°C, Maks. Mesafe: 15 mm, 12 x 40 mm</p>	6GT2398-1CA00	313,20.-
 <p>ANT 30 Anten PVC, Kablo uzunluğu: 3 m IP65, -25 ile +70°C, M30 x 58 mm, Maks. Mesafe: 24 mm</p>	6GT2398-1CD00	336,40.-
 <p>SIMATIC RF300 MDS Tag RF320T Buton, 20 Byte EEPROM IP67, -25 ile +125°C D: 27 mm x 4 mm Min. sipariş miktarı: 20 adet</p>	6GT2800-1CA00	29,35.-
 <p>SIMATIC RF300 MDS Tag RF340T 8 KB FRAM IP68, -25 ile +85°C 48 x 25 x 15 mm Min. sipariş miktarı: 5 adet</p>	6GT2800-4BB00	109,74.-
 <p>SIMATIC RF300 MDS Tag RF350T 32KB FRAM IP68, -25 ile +85°C 50 x 50 x 20 mm Montaj aparatı dahil</p>	6GT2800-5BD00	150,80.-
 <p>SIMATIC RF300 MDS Tag RF360T EPOXY-CARD 8KB FRAM IP67, -25 ile +70°C 85 x 54 x 2.5 mm Min. sipariş miktarı: 10 adet</p>	6GT2800-4AC00	59,58.-
 <p>MOBY D/E/L Sabitleme Askısı MDS D100 ve MDS E600 Tutucu ile (6GT2190-0AA00) Min. sipariş miktarı: 50 adet</p>	6GT2190-0AB00	2,81.-
 <p>MOBY D/E, RF300 20 mm Tutucu MDS D100 ve MDS E600/601 RF360T için sabitleme askısı (6GT2190-0AA00) Min. sipariş miktarı: 50 adet</p>	6GT2190-0AA00	2,81.-
 <p>SIMATIC RF300 MDS Tag RF370T 32 Kb FRAM IP68, -25 ile +85°C 75 x 75 x 40 mm</p>	6GT2800-5BE00	232,00.-
 <p>SIMATIC RF300 MDS Tag RF370T 64 Kb FRAM IP68, -25 ile +85°C 75 x 75 x 40 mm</p>	6GT2800-6BE00	255,20.-
 <p>SIMATIC RF300 MDS Tag RF380T Yüksek sıcaklıklar için MDS RF380T Tag Isıya dayanıklı 32 Kb FRAM IP68, -25 ile +220°C Silindirik, D: 114 mm, H:83 mm</p>	6GT2800-5DA00	481,40.-
El Terminali		
 <p>SIMATIC RF350M El tipi okuyucu RF300 ve ISO15693 tag'ler için, Pil dahil, şarj istasyonu dahil değil (ayrı olarak sipariş edilmeli)</p>	6GT2803-1BA00	3.862,80.-
 <p>SIMATIC RF350M için şarj istasyonu Charging and docking station for RF350M with USB and LAN interface; with wide-range power supply unit</p>	6GT2803-0BM00	464,00.-
 <p>SIMATIC RF350M için batarya 7.4V, 2600 mAh</p>	6GT2803-0CA00	191,40.-

SIMATIC Moby D / RF300 ISO Tag'ler

Malzeme Cinsi	Sipariş No	Birim Fiyat Euro/Adet
SIMATIC RF200-RF300-Moby D ISO Tag (ISO 15693)		
MOBY D / RF300 ISO Mobil Veri Taşıyıcı - MDS D165 Özel versiyon etiket, 112 Byte Uygulama Hafızası, -25 ile +70°C, 86 x 54 x 0.3 mm Min. sipariş miktarı: 1000 adet	6GT2600-1AB00-0AX0	2.32.-
MOBY D / RF300 ISO Mobil Veri Taşıyıcı - MDS D261 Special version pet-label 256 Byte Kullanıcı Hafızası ISO 15693 standartlarına uygunluk -25 ile +85°C 50 x 55 x 0.3 mm Min. sipariş miktarı: 50 adet	6GT2600-1AA01-0AX0	2.38.-
MOBY D / RF300 ISO Mobil Veri Taşıyıcı - MDS D100 ISO Kart, 128 Byte Uygulama Hafızası IP 68, -25 ile +70°C 85 x 54 x 0.9 mm Min. sipariş miktarı: 50 adet	6GT2600-0AD10	8.53.-
MOBY D / RF300 ISO Mobil Veri Taşıyıcı - MDS D200 ISO kart özel versiyon 126 Byte Uygulama Hafızası IP67, -25 ile +70°C 85 x 54 mm Min. sipariş miktarı: 250 adet	6GT2600-1AD00-0AX0	3.64.-
MOBY D/E/L Sabitleme Askısı - MDS E611 MDS D100 ve MDS E600 Mesafe aparatı (6GT2190-0AA00) ile birlikte Min. sipariş miktarı: 50 adet	6GT2190-0AB00	2.81.-
MOBY D/E, RF300 20 mm Mesafe Aparatı MDS D100 / MDS E600/611 RF 360T sabitleme askısı (6GT2190-0AB00) ile birlikte Min. sipariş miktarı: 50 adet	6GT2190-0AA00	2.81.-
MOBY D / RF300 ISO Mobil Veri Taşıyıcı - MDS D421 PILL, 2000 BYTE FRAM, Metal için montaj IP67/IPX9K, -25 ile +85°C, 10 x 4.5 mm, DIN 69873 Min. sipariş miktarı: 10 adet	6GT2600-4AE00	45,24.-
MOBY D / RF300 ISO Mobil Veri Taşıyıcı - MDS D422 2000 BYTE FRAM Kullanıcı Hafızası 20 x 6 mm (D x H), M20 Thread, IP68, IPX9K Incl. Fastenin Tool (1X) Min. sipariş miktarı: 5 adet	6GT2600-4AF00	35,38.-
MOBY D / RF300 ISO Mobil Veri Taşıyıcı - MDS D124 Buton, 112 Byte EEPROM, IP67 27 mm Min. sipariş miktarı: 20 adet	6GT2600-0AC10	18,10.-
MOBY D / RF300 ISO Mobil Veri Taşıyıcı - MDS D139 ISO 15693 standartlarına uygunluk 112 Byte EEPROM, IP68 85 x 15 mm (D x H) Min. sipariş miktarı: 10 adet	6GT2600-0AA10	84,68.-
MOBY D SPACER (Ayıraç) F. MDS D139 Çap: 85 mm, Y: 30 mm Min. sipariş miktarı: 20 adet	6GT2690-0AA00	12,30.-
MOBY D / RF300 ISO Mobil Veri Taşıyıcı - MDS D160 Kuru temizleme ve çamaşırhaneler için özel Çevrimsel (cyclic), 112 Byte Kullanıcı Hafızası, IP68 Kısa aralıklarla +775°C 16 x 3 mm Min. sipariş miktarı: 100 adet	6GT2600-0AB10	4,11.-
MOBY D / RF300 ISO Mobil Veri Taşıyıcı - MDS D324 996 Byte EEPROM Kullanıcı Hafızası, IP67 ISO 15693 standartlarına uygunluk 27 x 4 mm (D x H) Min. sipariş miktarı: 20 adet	6GT2600-3AC00	18,21.-
MOBY D / RF300 ISO Mobil Veri Taşıyıcı - MDS D460 2000 Byte FRAM Kullanıcı Hafızası ISO 15693 standartlarına uygunluk IP67, -25 ile +85°C 16 x 3 mm (D x H) Min. sipariş miktarı: 50 adet	6GT2600-4AB00	7,70.-
MOBY D / RF300 ISO Mobil Veri Taşıyıcı - MDS D424 2000 Byte FRAM Kullanıcı Hafızası ISO 15693 standartlarına uygunluk IP67, -25 ile +85°C 27 x 4 mm (D x H) Min. sipariş miktarı: 20 adet	6GT2600-4AC00	17,75.-

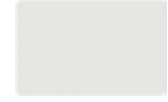

SIMATIC Moby D / RF300 ISO Tag'ler

Malzeme Cinsi	Sipariş No	Birim Fiyatı Euro/Adet
SIMATIC Moby D RFID Sistem Komponentleri		
 <p>MOBY D / RF300 ISO Mobil Veri Taşıyıcı - MDS D425 Screw 2000 Byte FRAM Kullanıcı Hafızası ISO 15693 standartlarına uygunluk IP68, IPx9K SW22 24 x 10 mm (D x H) Min. sipariş miktarı: 5 adet</p>	6GT2600-4AG00	37,93.-
 <p>MOBY D / RF300 ISO Mobil Veri Taşıyıcı - MDS D428 Screw 2000 Byte FRAM Kullanıcı Hafızası, Transponder ISO 15693 standartlarına uygunluk IP68, IPx9K Min. sipariş miktarı: 5 adet</p>	6GT2600-4AK00-0AX0	35,38.-
 <p>MOBY D / RF300 ISO Mobil Veri Taşıyıcı - MDS D126 112 Byte Kullanıcı Hafızası ISO 15693 standartlarına uygunluk IP67, -25 ile +85°C 50 x 3.6 mm (D x H) Min. sipariş miktarı: 250 adet</p>	6GT2600-0AE00	4,63.-
 <p>MOBY D / RF300 ISO Mobil Veri Taşıyıcı - MDS D426 2000 Byte FRAM Kullanıcı Hafızası ISO 15693 standartlarına uygunluk IP68, IPx9K, -25 ile +85°C 50 x 3.6 mm (D x H) Min. sipariş miktarı: 50 adet</p>	6GT2600-4AH00	11,58.-
 <p>MDS D117 Tag ISO 15693, 112 Byte hafıza IP68/IPX9K, -25 ile +85°C, 6 x 5 mm (D x H) Metal içine direkt uygulama, yapışkanlı Min. sipariş miktarı: 10 adet</p>	6GT2600-0AG00	20,88.-
 <p>MDS D127 Tag ISO 15693, 112 Byte hafıza IP68/IPX9K, -25 ile +85°C, 6 x 6 mm (D x H) Metal içinde direkt kullanım, vida tipi Min. sipariş miktarı: 10 adet</p>	6GT2600-0AF00	24,48.-
 <p>MDS D421 Tag ISO 15693, 2000 Byte FRAM hafıza IP68/IPX9K, -25 ile +85°C, 10 x 4.5 mm, DIN 69873 Metal içine direkt montaj yapılabilir Min. sipariş miktarı: 10 adet</p>	6GT2600-4AE00	45,24.-

SIMATIC RFID Arabirim Komponent ve Kabloları

Malzeme Cinsi	Sipariş No	Birim Fiyatı Euro/Adet
SIMATIC S7-300 Rack veya ET200M ile, ASM 475		
MOBY Arabirim ASM 475 SIMATIC S7-300 ve ET200M için konfigüre edilebilir Ön konnektör hariç	6GT2002-0GA10	1.038,20.-
SIMATIC S7-300 Ön Konnektör Sinyal modilleri için vida tipli, 20 Pin	6ES7392-1AJ00-0AA0	29,12.-
SIMATIC RF300 Bağlantı Kablosu Ön montajlı, ASM 475 ve Reader Arasında Uzunluk: 2 m	6GT2891-4EH20	100,46.-
SIMATIC RF300 Bağlantı Kablosu Ön montajlı, ASM 475 ve Reader Arasında Uzunluk: 5 m	6GT2891-4EH50	100,46.-



SIMATIC S7-1200 için RF120C RFID Haberleşme Modülü		
SIMATICRF120C SIMATIC S7-1200 için RFID haberleşme modülü 1 adet okuyucu bağlanabilir	6GT2002-0LA00	336,40.-
Kablo RF120C – Okuyucu, 2 m	6GT2091-4LH20	54,98.-
Kablo RF120C – Okuyucu, 5 m	6GT2091-4LH50	63,45.-
Kablo RF120C – Okuyucu, 10 m	6GT2091-4LN10	75,63.-



RF120C

PROFIBUS DP-V1, ASM 456		
MOBY Arabirim ASM 456 PROFIBUS DP-V1 için 2 okuyucu bağlantısı Bağlantı bloğu dahil değildir.	6GT2002-0ED00	80,00.-



Ecofast Bağlantı Bloğu		
SIMATIC DP, Ecofast ET200ECO için Bağlantı Bloğu 2 x Ecofast RS 485 bağlantı, PROFIBUS DP için konnektör, Adres ayarlama	6ES7194-3AA00-0AA0	51,00.-



M12 Bağlantı Bloğu		
SIMATIC DP, Bağlantı Bloğu M12 7/8" bağlantı, PROFIBUS DP için konnektör, Adres ayarlama	6ES7194-3AA00-0BA0	51,00.-



SIMATIC RFID Arabirim Komponent ve Kabloları



Malzeme Cinsi	Sipariş No	Birim Fiyatı Euro/Adet
PROFINET, RF185C, RF186C, RF188C		
SIMATIC RF185C RFID Haberleşme modülü RF185C, Profinet, Ethernet için , 1 okuyucu bağlanabilir	6GT2002-0JE10	603,00.-
SIMATIC RF186C RFID Haberleşme modülü RF186C, Profinet, Ethernet için , 2 okuyucu bağlanabilir	6GT2002-0JE20	777,00.-
SIMATIC RF188C RFID Haberleşme modülü RF1885C, Profinet, Ethernet için , 4 okuyucu bağlanabilir	6GT2002-0JE40	1.148,00.-
RF185C, 186C, 188C için, M12-180/M12-180 güç kablosu ET 200, M12 soket, L-coded, 4-pole, 1.0 m, diğer uzunluklar için	6XV1801-6DH10	46,00.-

Reader (M12 Arabirimi) - ASM 456, 170C, RF185C, RF186C, RF188C Kabloları

SIMATIC RF300/600 Önmontajlı Bağlantı Kablosu ASM 456, RF 170C, RF 185C ve okuyucu arasında veya ASM 456, RF 170C ile MOBY D/E//U, SIMATIC RF 300/RF 600 arasında uzatma kablosu Uzunluk: 2 m	6GT2891-4FH20	47,68.-
SIMATIC RF300/600 Önmontajlı Bağlantı Kablosu ASM 456, RF 170C, RF 185C ve okuyucu arasında veya ASM 456, RF 170C ile MOBY D/E//U, SIMATIC RF 300/RF 600 arasında uzatma kablosu Uzunluk: 5 m	6GT2891-4FH50	54,98.-
SIMATIC RF300/600 Önmontajlı Bağlantı Kablosu ASM 456, RF 170C, RF 185C ve okuyucu arasında veya ASM 456, RF 170C ile MOBY D/E//U, SIMATIC RF 300/RF 600 arasında uzatma kablosu Uzunluk: 10 m	6GT2891-4FN10	66,00.-
SIMATIC RF300/600 Önmontajlı Bağlantı Kablosu ASM 456, RF 170C, RF 185C ve okuyucu arasında veya ASM 456, RF 170C ile MOBY D/E//U, SIMATIC RF 300/RF 600 arasında uzatma kablosu Uzunluk: 20 m	6GT2891-4FN20	90,36.-
SIMATIC RF300/600 Önmontajlı Bağlantı Kablosu ASM 456, RF 170C, RF 185C ve okuyucu arasında veya ASM 456, RF 170C ile MOBY D/E//U, SIMATIC RF 300/RF 600 arasında uzatma kablosu Uzunluk: 50 m	6GT2891-4FN50	168,20.-

2D (Karekod) Okuma Sistemleri

Malzeme Cinsi	Sipariş No	Birim Fiyatı Euro/Adet
SIMATIC MV420 Kompakt, El tipi Okuyucular ile aksesuarlar, 1D ve 2D Kodlar için		



Teknik ve fonksiyonel özellikler

Küçük ebatlar ve dahili ışık kaynağı ile esnek lens sistemi

- IP67 koruma sınıfında kompakt okuyucu
- Yüksek okuma performansı, saniyede 70 adede kadar görüntü işleme
- Entegre ışık kaynağı (ringlight) ile 80cm'e kadar, harici ışık ile 300 cm'e kadar okuma
- Web tabanlı programlama (internet browser),
 - Ek bir yazılıma ihtiyaç duymaksızın cihazın konfigürasyonu internet explorer yapılabilir.
- WinCC Flexible/WinCC ile özelleştirilmiş cihaz arayüzü (konfigürasyon ve diagnostik)
- Birçok bağlantı seçeneği
 - PROFIBUS DP
 - PROFINET IO direkt bağlantı
 - Ethernet, RS232
 - Tek haberleşme modülü üzerinden RFID ve MV420 sisteme bağlanabilir.

Özel Fonksiyonlar

- Çoklu okuma (aynı anda 50 kod okunabilir.)
- Otomatik tetikleme (Auto-Trigger), dahili bir tetiklemeye ihtiyaç duymaksızın okuma

SIMATIC MV420 Kompakt, El tipi Okuyucular ile Aksesuarlar, 1D ve 2D Kodlar için

SIMATIC MV420 SR, Basic (Temel) Tip 1D ve 2D kodlar için kompakt kod okuyucu, IP67	6GF3420-0AA20	1.542,80.-
SIMATIC MV420 SR-P, Performans Tipi 1D ve 2D kodlar için kompakt kod okuyucu, IP67 Çoklu okuma (Multicode), Otomatik tetikleme (auto-trigger) ID-Genius, çok yüksek okuma hızı	6GF3420-0AA40	2.586,80.-
Montaj Ayağı	6GF3420-0AC00-1AA0	39.-
MV400 LED RINGLIGHT IR Aydınlatma aralığı: 3000 mm	6GF3400-0LT01-7BA1	1.171.-
MV440 Tutucu Harici aydınlatma için (Örnek, 6GF3400-0LT01-7BA1, 6GF3400-0LT01-8BA1)	6GF3440-8CD01	99,00.-
Daylight Filtre (UV-IR-Cut) MV440 için	6GF3440-8EA1	185.60-
SIMATIC MV320 El tipi Okuyucu ve USB kablo 6' (1.8 m) USB cable for use with medium to high contrast Okuma uzaklığı kod tip ve boyutuna göre 20 mm ile 375 mm arasında değişir	6GF3320-0HT01	568.40.-
SIMATIC MV325 Bluetooth El tipi Okuyucu ve Şarj istasyonu 6' (1.8 m) USB cable for use with medium to high contrast Okuma uzaklığı kod tip ve boyutuna göre 20 mm ile 375 mm arasında değişir	6GF3325-0HT01	1.519,60-



2D (Karekod) Okuma Sistemleri

Malzeme Cinsi	Sipariş No	Birim Fiyatı Euro/Adet
SIMATIC MV540 , 1D ve 2D Kodlar için		

Teknik ve fonksiyonel özellikler

- Mükemmel okuma özelliği, en yeni işlemci ve sensör teknolojisi ve yüksek performans
- WBM (web tabanlı) kullanıcı arabirimi, HTML5. (program kurmaya gerek yoktur)
- Tek-buton ile network ve okuma parametrelerinin konfigürasyonu:
 - CONNECT buton: Bağlantı butonu ile IP adres ve admin hakları olmaksızın cihaza bağlanabilme özelliği
 - READ buton: Tek buton ile SIMATIC MV540 tüm parametrelerinin yapılandırılması ve cihazı RUN moduna alma device in run mode.
- Multi-Core prosesor ile artırılmış CPU gücü:
 - Endüstriyel işletim sistemi (Linux) , yeni seri optik okuyucular için standart.
 - Arttırılmış prosesor performansı, okuma hızını iki kat attırdığı gibi, okuma doğruluğunu da garantiler.
- Arttırılmış imaj hassasiyeti
- Arttırılmış RAM, otomatik tetiklenen imaj ve diagnostic buffer için daha fazla hafıza alanı sağlar.
- Segmentally switchable, Yüksek-performans entegre "built-in ring light". En son led teknolojisi atırılmış ışık yoğunluğu sağlar.
- Elektronik kontrollü focus (odaklama): SIMATIC MV500 ailesinin tüm ürünleri entegre C-mount, endüstriyel - sınıf liquid lens modül (E-focus lens) seçeneğine sahiptir.
- E-focus lens kullanıldığında, görüntü işleme yazılımı değişen ürünle veya üretim koşullarına göre kameranın odak noktasını otomatik olarak değiştirir.
- MicroSD kart arabirimi: Bu hafıza kartı kamerayla birlikte temin edilir ve mevcut parametrelerinin otomatik olarak yedeklemesini sağlar.



SIMATIC MV540 , 1D ve 2D Kodlar için		
SIMATIC MV540 S Optik okuyucu; Hassasiyet (Resolution): 800 x 600 Pixel; Fonksiyon: 1D/2D read code; Görüntü alanı (Field of view) ve uzaklık: değişken (Lens); PoE; 6GF3540-8AC11 ile IP67; Micro SD adapter dahil	6GF3540-0CD10	2320,00.-
SIMATIC MV540 H Optik okuyucu; Hassasiyet (Resolution): 1280 x 1024 Pixel; Function: 1D/2D read code;Fonksiyon: 1D/2D read code; Görüntü alanı (Field of view) ve uzaklık: değişken (Lens); PoE; 6GF3540-8AC11 ile IP67; Micro SD adapter dahil	6GF3540-0GE10	3016,00.-
RUGEDCOM 4GB MICROSD KART AKSESUAR	6GK6000-8HT01-0SA2	145,00.-
Mini CX lens Masking frame 25 mm E-focus; EDMUND lens, liquid lens ile; focus değişken, elektriksel olarak ayarlanabilir.	6GF3540-8EA03-0LLO	928,00.-

2D (Karekod) Okuma Sistemleri

Malzeme Cinsi	Sipariş No	Birim Fiyatı Euro/Adet
SIMATIC MV440, 1D ve 2D Kodlar için		



Teknik ve fonksiyonel özellikler

- Mükemmel okuma özelliği
- IP67 koruma sınıfında kompakt okuyucu
- Entegre ışık kaynağı (ringlight) ile 80 cm'e kadar, harici ışık ile 300 cm'e kadar okuma
- Web tabanlı programlama (internet browser), birçok diagnostik fonksiyon - Herhangi bir harici yazılıma ihtiyaç duymaksızın cihazın konfigürasyonu yapılabilir.
- WinCC Flexible/WinCC ile özelleştirilmiş cihaz arayüzü (konfigürasyon ve diagnostik)
- Birçok bağlantı seçeneği
 - PROFIBUS DP, PROFINET IO (ASM üzerinden)
 - PROFINET IO ve Ethernet TCP/IP entegre (onboard)
 - RS232
- Entegre DI/DO
 - Otomatik tetikleme (Auto-Trigger), kod çözümlemesi için yüksek hızlı ön işleme algoritması,
 - Dönen parçalar (Rotating parts): Pahalı ve esnek olmayan tetikleme mekanizmalarına ihtiyaç duymaz.
 - Okunacak kod istenildiği gibi pozisyonlanabilir. PLC vasıtasıyla tetikleme veya standart ışık mekanizması kullanımı sistem masrafları üzerinde %50 avantaj sağlar.
 - Üretimde esnekliği artırır.
 - Desteklenen kodlar ECC 0... 140, ECC200, ASCII, C40, QR, PDF 417, ECI X12, EIDFACT, Base256, RSS, Code 39/93/128, EAN128, UPC, Code 25, Codebar...vb.
- AIM DPM-1-2006 Karekod doğruluk denetimi (verification)

SIMATIC MV440, 1D ve 2D Kodlar için

SIMATIC MV440 SR

640 x 480 piksel hassasiyet, 1D ve 2D kodlar
Değişken görüntü alanı ve uzaklık
IP67 (6GF3440-8AC11), IP40 (6GF3440-8AC11)
Ürün CD'si ve koruma tüpü mevcuttur
Kablo, lamba, lens ve lens için koruyucu dahil değildir

6GF3440-1CD10

2.552.-

SIMATIC MV440 HR

1024 x 768 piksel hassasiyet, 1D ve 2D kodlar
Değişken görüntü alanı ve uzaklık
IP67 (6GF3440-8AC11), IP40 (6GF3440-8AC11)
Ürün CD'si mevcuttur
Kablo, lamba, lens ve lens için koruyucu dahil değildir

6GF3440-1GE10

3.248.-

SIMATIC MV440 UR KOD OKUYUCU

1600 x 1200 piksel hassasiyet
1D ve 2D kodlar, OCR, Field
Değişken görüntü alanı ve uzaklık
IP67 (Dahil 6GF3440-8AC1X);
Reader, CDRom ve plastik koruma tüpü dahil
Kablo, lamba, lens, lisanslar hariç

6GF3440-1LE10

3.828.-

VERI-GENIUS Verifier Set

MV440 Reader için
Tek lisans (USB içerisinde)
Kalibrasyon kartı
Automation Licence manager ile lisans yüklenir

6GF3400-OSL02

783.-

Red LED (630 nm), Ring Işık Entegre - Red Illuminant

Flash süresi: 20 ms'den 10' ms
Aydınlatma mesafesi: 800 mm
Montaj aparatları dahil
IP67 (6GF3440-8AC11), IP40 (6GF3440-8AC11) lens koruma

6GF3440-8DA11

394.40-

Lens Koruyucu D:65

Entegre lamba ile cam ön kapak, IP67
İç çap: 75 mm
Maks. Lens uzaklığı: 57 mm

6GF3440-8AC11

313,20.-

SIEMENS

Ingenuity for life



TIA Portal ile projelendirilir

SIPLUS extreme: Dayanıklı ve sağlam

Zorlu ortam koşulları için
otomasyon ve sürücü teknolojileri



siemens.com/siplus-extreme

Son derece güvenilir: SIPLUS extreme

SIMATIC, LOGO! ve SITOP'dan SIRIUS, SINAMICS ve SIMOTION'a kadar, Siemens, üretim ve proses endüstrilerinin her ihtiyacını karşılayan otomasyon ve sürücü sistemleri sunar: ortak standartlar sayesinde milyonlarca kez başarılı olduğu ve verimli bir şekilde birlikte çalıştığı kanıtlanmış, standart bileşenlerdir. En zorlu koşullarda bile güvenilir olan özel kaplamalı SIPLUS extreme ürün ailesinin teknolojik temelini oluştururlar.



Neden SIPLUS extreme?

SIPLUS extreme ürünleri mekanik yüklerle, kimyasal ve biyolojik maddelere, yoğunlaşmaya ve sıcaklık dalgalanmalarına karşı daha dayanıklı olan standart bileşenlerdir. SIPLUS Extreme teknolojisi ürünlerinizi korozyona, dendrit ve diğer zararlı birikintilere karşı koruyarak arızaları ve duruşları önler. Sıcaklık aralığının -40°C ve $+70^{\circ}\text{C}$ 'ye genişlemesi, standartların artık yeterli olmadığı durumlarda bile SIPLUS extreme ürünlerin kullanılmasına imkan sağlar.

SIPLUS extreme, geniş bir ürün yelpazesinden oluşmaktadır:

- Kontrolörler
- Dağıtılmış IO
- HMI cihazları
- Endüstriyel haberleşme bileşenleri
- Endüstriyel switch için bileşenler
- Sürücü sistemleri

Kaplama işlemi

Basit koruyucu kaplamalar yeterli olmadığı durumlarda, temizleme işlemleri, malzeme seçimi ve kaplama teknolojileri ile birlikte en iyi şekilde çalışacak biçimde koordine edilmelidir. SIPLUS extreme uyumlu kaplama, tüm bileşenlerin ve lehim bağlantılarının kalıcı bir şekilde kaplanmasını sağlar, ki bu basit bir kaplamada mümkün değildir. Özel, yüksek kaliteli kaplamalarımız ve optimize proseslerimiz sayesinde ürünlerimiz ortam testlerinde maksimum değerlere ulaşmaktadır.

SIPLUS extreme için daha fazla bilgiyi 444 0 747'den bilgi alabilirsiniz.

siemens.com/siplus-extreme

SIPLUS HCS

Isıtma Kontrol Sistemi ile Hassas ve Verimli Isıtma Kontrolü



SIPLUS HCS3200

SIPLUS HCS3200 ısıtma kontrol sistemi kompakt bir çözüm olarak lineer ısıtıcılar için tasarlanmıştır. PET şişirme makinaları gibi uygulamalarda ısıtıcıların kontrolü için üst düzey performans sağlar.

- IP65 koruma sınıfı , CE Sertifikası
- 9 adet güç çıkışı
- Her çıkış için 4kW 'a kadar yük (400V için)
- 9 çıkış için toplam 25,2 kW çıkış gücü
- Profibus DP Slave
- Harici fan bağlantı opsiyonu (max. 500W)
- Gelişmiş diagnostik fonksiyonları

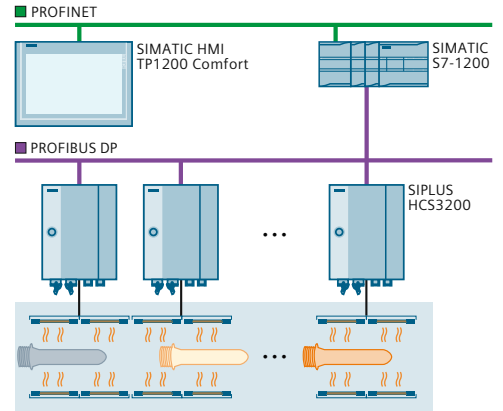

SIPLUS HCS4200

SIPLUS HCS4200 ısıtma kontrol sistemi 230 V AC ve 277 V AC sistemlerde ısı gruplarının ve diğer rezistif yüklerin kontrol ve anahtarlama için tasarlanmıştır. Profinet haberleşme protokolü ile TIA Portal'a entegre olarak otomasyon sistemlerinde yüksek performanslı kontrol sağlar.

- 12 slotlu özel ray,
- Profinetli Merkezi Arayüz Modülü (CIM),
- Güç Çıkış Modülü (POM), 207-253 V AC, 16 güç çıkışı, her çıkış max. 6.3 A,
- Her 4 POM için 1 fan modülü,
- TIA Portal ile parameter ayarı, devreye alma, görüntüleme ve diagnostik özelliği

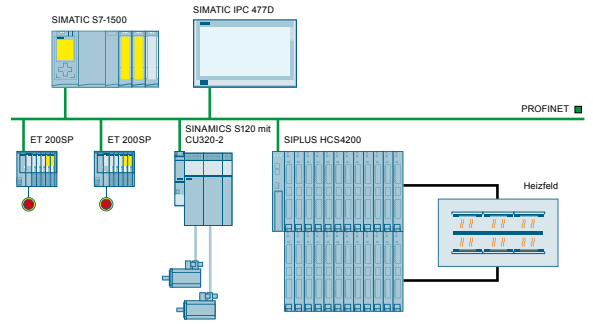

SIPLUS HCS4300

SIPLUS HCS4300 ısıtma kontrol sistemi 400/480 V AC sistemlerde ısı gruplarının ve diğer rezistif yüklerin kontrol ve anahtarlama için tasarlanmıştır. Profinet haberleşme protokolü ile TIA Portal'a entegre olarak otomasyon sistemlerinde yüksek performanslı kontrol sağlar.

- Profinetli Merkezi Arayüz Modülü (CIM),
- Max. 6 güç çıkışı modülü (POM),
- Her güç çıkış modülü başına 9 güç çıkış,
- EM4315 genişleme modülü ile ekstra 8 POM,
- 3 kutuplu konnektör ile güç çıkışı bağlantısı,
- Modüler ve kompakt konfigürasyon seçeneği,
- TIA Portal ile parameter ayarı, devreye alma, görüntüleme ve diagnostik özelliği

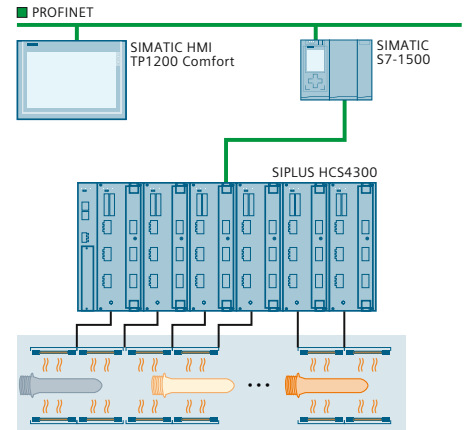

SIPLUS HCS

Malzeme Cinsi	Sipariş No	Birim Fiyatı Euro/Adet
SIPLUS HCS3200		
SIPLUS HCS3200 FAN (IEC)	6BK1932-0BA00-0AA0	2.169,-
SIPLUS HCS3200 (UL)	6BK1932-0AA00-0AA0	2.204,-
Yedek Parçalar		
Fan SIPLUS HCS3200	6BK1932-6AA00-0AA0	79,-
Duvar Montaj Kiti	6BK1932-6BA00-0AA0	86,-
SIPLUS HCS4200		
DIN Ray		
Rack 4200 (IEC), 12 adet güç modülü (POM) için ray	6BK1942-0AA00-0AA0	877,-
Rack 4200, 4 adet güç modülü (POM) için ray	6BK1942-0BA00-0AA0	626,-
Merkezi Arayüz Modülü (CIM)		
HCS CIM4210 PROFINET (IEC)	6BK1942-1AA00-0AA0	1.694,-
HCS CIM4210 PROFIBUS	6BK1942-1BA00-0AA0	1.705,-
Güç Çıkış Modülleri (POM)		
HCS POM4220 Low-end (IEC) 16 güç çıkışı (çıkış başına max. 1449 W)	6BK1942-2AA00-0AA0	664,-
HCS POM4220 Midrange 12 güç çıkışı (çıkış başına max. 3324 W)	6BK1942-2CA00-0AA0	732,-
HCS POM4220 Midrange 12 güç çıkışı (çıkış başına max. 4432 W)	6BK1942-2CA00-0AA1	764,-
IO Modülleri		
HCS PM4000 sıcaklık modülü	6BK1900-0AA00-0AA0	367,-
HCS PM4000 DI/DO modülü (IEC)	6BK1900-0BA00-0AA0	329,-
HCS PM4000 U/I modülü (IEC)	6BK1900-0CA00-0AA0	488,-
Fan Modülü		
FM4240, fan modülü (IEC), 4 güç çıkış modülü için	6BK1942-4AA00-0AA0	182,-
SIPLUS HCS4300		
Merkezi Arayüz Modülü (CIM)		
HCS CIM4310 PROFINET (IEC)	6BK1943-1AA00-0AA0	1.694,-
HCS CIM4310 PROFIBUS	6BK1943-1BA00-0AA0	1.705,-
Güç Çıkış Modülü (POM)		
HCS POM4320, busbar montaj (IEC), güç çıkış modülü 9 çıkış 480 V / 16 A	6BK1943-2AA00-0AA0	1.659,-
HCS POM4320, busbar montaj (UL), güç çıkış modülü 9 çıkış 480 V / 16 A	6BK1943-2BA00-0AA0	1.752,-
HCS POM4320, panel arkası montaj (IEC), güç çıkış modülü 9 çıkış 480 V / 16 A	6BK1943-2CA00-0AA0	1.659,-
HCS POM4320, panel arkası montaj (UL), güç çıkış modülü 9 çıkış 480 V / 16 A	6BK1943-2DA00-0AA0	1.752,-
Genişleme Modülü		
HCS EM4315 genişleme modülü	6BK1943-1AA50-0AA0	488,-

HCS 4300 IO modülleri HCS 4200 IO modülleri ile aynıdır.



SIEMENS

Ingenuity for life

Endüstri 4.0 Uyumlu SITOP Güç Kaynağı

Entegrasyon, Verimlilik ve Güvenilirlikte Zirvede

SITOP PSU8600, Totally Integrated Automation (TIA) ile tamamen entegre olarak çalışabilen ilk güç kaynağıdır.

SITOP PSU8600 Güç kaynağının ana modülü, Ethernet / PROFINET haberleşme protokolü ile SIMATIC S7 cihazlarından operasyonel ve diyagnostik verileri erişebilmeyi sağlar, bu bilgiler SIMATIC WinCC sayesinde kapsamlı olarak izlenebilir, bakım faaliyetleri ve enerji yönetimi için kayıtlar oluşturulabilir. Üzerinde bulunan dört farklı çıkış için parametre değiştirme işlemi yapılabilir (Örn.: Gerilim ve Güç eşik değerleri).

Kullanıcı dostu konfigürasyon ile PSU8600'ün konfigürasyonu, çıkışların bireysel olarak ayarlanması veya PROFinergy üzerinden anahtarlanması TIA Portal ile oldukça kolaydır.

Call Center: 444 0 747

160⁺
yıl

Türkiye'de
Türkiye için

siemens.com/sitop-psu8600

SITOP Güç Kaynakları

Malzeme Cinsi		Sipariş No	Birim Fiyatı Euro/Adet
SITOP PSU 100D 1 Faz Girişli (Sadece duvara montaj yapılabilir)			
3 A	100-240 V AC / 12 V DC	6EP1321-1LD00	59,-
2.1 A	100-240 V AC / 24 V DC	6EP1331-1LD00	50,-
3.1 A	100-240 V AC / 24 V DC	6EP1332-1LD00	65,-
4.1 A	100-240 V AC / 24 V DC	6EP1332-1LD10	77,-
6.2 A	100-240 V AC / 24 V DC	6EP1333-1LD00	96,-
12.5 A	100-240 V AC / 24 V DC	6EP1334-1LD00	133,-
SITOP PSU100E			
5 A	120/230 V AC / 48 V DC	6EP3344-0SB00-0AY0	236,-
SITOP PSU100P (IP67)			
5 A	120/230 V AC / 24 V DC	6EP1333-7CA00	310,-
8 A	120/230 V AC / 24 V DC	6EP1334-7CA00	382,-
LOGO! Power 1 Faz Girişli - 4. Jenerasyon			
3 A	(100-240 V AC / 110-300 V DC) / 5 V DC	6EP3310-6SB00-0AY0	69,-
6.3 A	(100-240 V AC / 110-300 V DC) / 5 V DC	6EP3311-6SB00-0AY0	92,-
0,9 A	(100-240 V AC / 110-300 V DC) / 12 V DC	6EP3320-6SB00-0AY0	39,-
1.9 A	(100-240 V AC / 110-300 V DC) / 12 V DC	6EP3321-6SB00-0AY0	69,-
4.5 A	(100-240 V AC / 110-300 V DC) / 12 V DC	6EP3322-6SB00-0AY0	92,-
1.9 A	(100-240 V AC / 110-300 V DC) / 15 V DC	6EP3321-6SB10-0AY0	69,-
4 A	(100-240 V AC / 110-300 V DC) / 15 V DC	6EP3322-6SB10-0AY0	92,-
0.6 A	(100-240 V AC / 110-300 V DC) / 24 V DC	6EP3330-6SB00-0AY0	33,-
1.3 A	(100-240 V AC / 110-300 V DC) / 24 V DC	6EP3331-6SB00-0AY0	49,-
2.5 A	(100-240 V AC / 110-300 V DC) / 24 V DC	6EP3332-6SB00-0AY0	65,-
4 A	(100-240 V AC / 110-300 V DC) / 24 V DC	6EP3333-6SB00-0AY0	89,-
SITOP Compact PSU 100C 1 Faz Girişli			
0.6 A	(100-230 V AC / 110-300 V DC) / 24 V DC	6EP1331-5BA00	41,-
1.3 A	(100-230 V AC / 110-300 V DC) / 24 V DC	6EP1331-5BA10	53,-
2.5 A	(100-230 V AC / 110-300 V DC) / 24 V DC	6EP1332-5BA00	69,-
3.7 A (NEC Class2)	(100-230 V AC / 110-300 V DC) / 24 V DC	6EP1332-5BA20	128,-
4 A	(100-230 V AC / 110-300 V DC) / 24 V DC	6EP1332-5BA10	100,-
SITOP Lite PSU100L 1 Faz Girişli			
2.5 A	120/230 V AC / 24 V DC	6EP1332-1LB00	57,-
5 A	120/230 V AC / 24 V DC	6EP1333-1LB00	80,-
10 A	120/230 V AC / 24 V DC	6EP1334-1LB00	115,-
20 A	(120-230 V AC / 110-300 V DC) / 24 V DC	6EP1336-1LB00	173,-
SITOP Smart PSU100S 1 Faz Girişli			
2.5 A	120/230 V AC / 24 V DC	6EP1332-2BA20	92,-
5 A	120/230 V AC / 24 V DC	6EP1333-2BA20	115,-
10 A	120/230 V AC / 24 V DC	6EP1334-2BA20	173,-
20 A	120/230 V AC / 24 V DC	6EP1336-2BA10	231,-
SITOP PSU6200 1 Faz AC/DC Girişli			
12 V / 2 A	120 - 230 V AC / 120 - 240 V DC	6EP3321-7SB00-0AX0	79,-
12 V / 7 A	120 - 230 V AC / 120 - 240 V DC	6EP3323-7SB00-0AX0	162,-
12 V / 12 A	120 - 230 V AC / 120 - 240 V DC	6EP3324-7SB00-3AX0	226,-
24 V / 1,3 A	120 - 230 V AC / 120 - 240 V DC	6EP3331-7SB00-0AX0	60,-
24 V / 2,5 A	120 - 230 V AC / 120 - 240 V DC	6EP3332-7SB00-0AX0	79,-
24 V / 5 A	120 - 230 V AC / 120 - 240 V DC	6EP3333-7SB00-0AX0	126,-
24 V / 10 A	120 - 230 V AC / 120 - 240 V DC	6EP3334-7SB00-3AX0	190
24 V / 20 A	120 - 230 V AC / 120 - 240 V DC	6EP3336-7SB00-3AX0	260
24 V 3,7 A NEC CLASS II	120 - 230 V AC / 120 - 240 V DC	6EP3333-7LB00-0AX0	139,-



SITOP PSU100D



LOGO! Power



SITOP Compact PSU100C



SITOP Lite PSU100L



SITOP PSU100S



SITOP PSU6200

SITOP Güç Kaynakları

Malzeme Cinsi	Sipariş No	Birim Fiyatı Euro/Adet
---------------	------------	------------------------

SITOP Modüler PSU8200 1 Faz Girişli



SITOP Modüler PSU8200

5 A	120/230 V AC / 24 V DC	6EP3333-8SB00-0AY0	150,-
10 A	120/230 V AC / 24 V DC	6EP3334-8SB00-0AY0	196,-
20 A	(120-230 V AC / 110-220 V DC) / 24 V DC	6EP1336-3BA10	284,-
40 A	120/230 V AC / 24 V DC	6EP3337-8SB00-0AY0	440,-

SITOP Modüler PSU200M 1/2 Faz Girişli

5 A	120/230-500 V AC / 24 V DC	6EP1333-3BA10	166,-
10 A	120/230-500 V AC / 24 V DC	6EP1334-3BA10	216,-

Yeni

SITOP PSU300E 3 Faz Girişli

5 A	3 x 400-500 V AC / 24 V DC	6EP1433-0AA00	208,-
-----	----------------------------	---------------	-------



SITOP Smart PSU100S & PSU300S

SITOP Smart PSU300S 3 Faz Girişli

5 A	3 x 400 - 500 V AC / 24 V DC	6EP1433-2BA20	147,-
10 A	3 x 400 - 500 V AC / 24 V DC	6EP1434-2BA20	191,-
20 A	3 x 400 - 500 V AC / 24 V DC	6EP1436-2BA10	224,-
40 A	3 x 400 - 500 V AC / 24 V DC	6EP1437-2BA20	347,-

SITOP PSU3800 3 Faz Girişli



SITOP PSU3800

20 A	3 x 400-500 V AC / 12 V DC	6EP3424-8UB00-0AY0	254,-
17 A	3 x 400-500 V AC / 24 V DC	6EP3436-8UB00-0AY0	268,-
30 - 40 A (DC batarya şarjı için)	3 x 400-500 V AC / 24 V DC	6EP3437-8UB00-0AY0	409,-

SITOP Modüler PSU8200 3 Faz Girişli

20 A	3 x 400 - 500 V AC / 24 V DC	6EP3436-8SB00-0AY0	254,-
40 A	3 x 400 - 500 V AC / 24 V DC	6EP3437-8SB00-0AY0	393,-
13 A	3 x 400 - 500 V AC / 36 V DC	6EP3446-8SB10-0AY0	281,-
10 A	3 x 400 - 500 V AC / 48 V DC	6EP3446-8SB00-0AY0	289,-
20 A	3 x 400 - 500 V AC / 48 V DC	6EP3447-8SB00-0AY0	470,-

SITOP PSU8600 Endüstri 4.0 Uyumlu 3 Fazlı Güç Kaynağı (OPC UA Destekli)



SITOP PSU8600 CNX8600, BUF8600, UPS8600 ve PROFINET

PSU8600 20 A PN	3 x 400 - 500 V AC / 24 V DC	6EP3436-8SB00-2AY0	463,-
PSU8600 20 A / 4 x 5 A PN	3 x 400 - 500 V AC / 24 V DC	6EP3436-8MB00-2CY0	590,-
PSU8600 40 A PN	3 x 400 - 500 V AC / 24 V DC	6EP3437-8SB00-2AY0	590,-
PSU8600 40 A / 4 x 10 A PN	3 x 400 - 500 V AC / 24 V DC	6EP3437-8MB00-2CY0	754,-
CNX8600 4x 5 A	PSU8600 için genişletme modülü	6EP4436-8XB00-0CY0	216,-
CNX8600 4x 10 A	PSU8600 için genişletme modülü	6EP4437-8XB00-0CY0	240,-
CNX8600 8x 2.5 A	PSU8600 için genişletme modülü	6EP4436-8XB00-0DY0	374,-
UPS modülü *	SITOP UPS8600 UPS	6EP4197-8AB00-0XY0	360,-
380 Wh Batarya modülü *	SITOP BAT8600 Pb batarya	6EP4145-8GB00-0XY0	360,-
264 Wh batarya modülü *	SITOP BAT8600 LiFePO4 batarya	6EP4143-8JB00-0XY0	1386,-
Buffer modülü	SITOP BUF8600 100 ms/40 A	6EP4297-8HB00-0XY0	200,-
Buffer modülü	SITOP BUF8600 300 ms/40 A	6EP4297-8HB10-0XY0	338,-
Buffer modülü	SITOP BUF8600 4s/40 A	6EP4293-8HB00-0XY0	422,-
Buffer modülü	SITOP BUF8600 10s/40 A	6EP4295-8HB00-0XY0	664,-

* PSU8600 Basic Unit FW versiyonu V1.4 ve üzeri için geçerlidir. Firmware update yapabilmek için SIOS ID:102295547

SITOP Güç Kaynakları

Malzeme Cinsi	Sipariş No	Birim Fiyatı Euro/Adet
SITOP PSU3400 DC/DC Dönüştürücü		
15 A	24 V DC (18-32) / 12 V DC	6EP3124-0TA00-0AY0 236,-
10 A	24 V DC (18-32) / 24 V DC	6EP3134-0TA00-0AY0 217,-
10 A	48 V DC (32-54) / 24 V DC	6EP3234-0TA00-0AY0 236,-
SITOP PSU400M DC/DC Çevirici		
20 A	600 V DC / 24 V DC	6EP1536-3AA00 349,-
SITOP PSU3600 Flexi (3-52V DC) 1 Faz Girişli		
10 A, 120 W	120/230 V AC / 3-52 V DC	6EP3343-0SA00-0AY0 209,-
SITOP Dual (2 x 15V DC) 1 Faz Girişli		
3.5 A	120/230 V AC / 2 x 15 V DC	6EP1353-0AA00 240,-
SITOP PSU100P IP67 1 Faz Girişli		
5 A	120/230 V AC / 24 V DC	6EP1333-7CA00 133,-
8 A	120/230 V AC / 24 V DC	6EP1334-7CA00 382,-
Inrush Akım Sınırlayıcısı - LOGO! ICL230		
5 A	100-240 V AC / 100-240 V AC / 5 A	6EP4683-6LB00-0AY0 59,-
SITOP PSE201U Buffer Modülü (SITOP Smart ve Modüler için)		
Buffer Modülü	100ms'den 10sn'ye kadar	6EP1961-3BA01 190,-
SITOP PSE202U Redundancy Modülü		
10 A	2 Adet 5 A'e kadar güç kaynağı için	6EP1964-2BA00 54,-
40 A	2 Adet 20 A'e kadar güç kaynağı için	6EP1961-3BA21 110,-
SITOP PSE200U Selectivity Koruma Modülü (Kısa devre, aşırı yük koruma)		
4 Çıkış (0.5-3 A Ayarlı)	Ortak çıkış sinyali ile genel hata tespiti	6EP1961-2BA11 115,-
4 Çıkış (0.5-3 A Ayarlı) NEC Class2	Ortak çıkış sinyali ile genel hata tespiti	6EP1961-2BA51 115,-
4 Çıkış (3-10 A Ayarlı)	Ortak çıkış sinyali ile genel hata tespiti	6EP1961-2BA21 127,-
4 Çıkış (0.5-3 A Ayarlı)	Tek çıkış sinyali ile her kanal için ayrı hata tespiti	6EP1961-2BA31 115,-
4 Çıkış (0.5-3 A Ayarlı) NEC Class2	Tek çıkış sinyali ile her kanal için ayrı hata tespiti	6EP1961-2BA61 115,-
4 Çıkış (3-10 A Ayarlı)	Tek çıkış sinyali ile her kanal için ayrı hata tespiti	6EP1961-2BA41 127,-
4 Çıkış (2-10 A Ayarlı)	Normalde açık kontak ile tek sinyal	6EP1961-2BA00 139,-

Yeni



SITOP PSU3400



SITOP DC Ürün Ailesi



LOGO! ICL230



SITOP Redundancy Modülü



SITOP PSE200U Select



SITOP PSU100S, PSU8200, PSU100C



SITOP Ek Modülleri PSE202U, PSE200U, PSE201U, LOGO! ICL230

SITOP Güç Kaynakları



SITOP
UPS500S&UPS500P

Malzeme Cinsi	Sipariş No	Birim Fiyatı Euro/Adet	
SITOP UPS500S Serisi DC UPS Modülleri (Kapasitörlü, Bakımsız)			
2.5kWs, UPS500S	24 V DC / 15 A	6EP1933-2EC41	387,-
5kWs, UPS500S	24 V DC / 15 A	6EP1933-2EC51	492,-
5kWs, UPS501S ilave Kapasitör Modülü	24 V DC / 15 A	6EP1935-5PG01	335,-
5kWs, UPS500P	24 V DC / 7 A	6EP1933-2NC01	672,-
10kWs, UPS500P	24 V DC / 7 A	6EP1933-2NC11	847,-



SITOP
DC UPS1600

SITOP DC UPS1600 (Akü ile kullanılır)			
24 V DC / 10 A		6EP4134-3AB00-0AY0	213,-
24 V DC / 10 A	USB portlu	6EP4134-3AB00-1AY0	264,-
24 V DC / 10 A	2 adet Ethernet/PROFINET portlu (OPC UA)	6EP4134-3AB00-2AY0	334,-
24 V DC / 20 A		6EP4136-3AB00-0AY0	252,-
24 V DC / 20 A	USB Portlu	6EP4136-3AB00-1AY0	303,-
24 V DC / 20 A	2 adet Ethernet/PROFINET portlu (OPC UA)	6EP4136-3AB00-2AY0	373,-
24 V DC / 40 A		6EP4137-3AB00-0AY0	407,-
24 V DC / 40 A	USB portlu	6EP4137-3AB00-1AY0	457,-
24 V DC / 40 A	2 adet Ethernet/Profinet portlu (OPC UA)	6EP4137-3AB00-2AY0	528,-



SITOP
DC UPS1100

SITOP DC UPS1100 Akü Modülleri (UPS1600 için bakımsız jel akü)			
1.2 Ah		6EP4131-0GB00-0AY0	113,-
2.5 Ah genişletilmiş sıcaklık aralığı		6EP4132-0GB00-0AY0	303,-
3.2 Ah		6EP4133-0GB00-0AY0	120,-
5 Ah, LifePo		6EP4133-0JB00-0AY0	751,-
7 Ah		6EP4134-0GB00-0AY0	148,-
12 Ah		6EP4135-0GB00-0AY0	206,-



SITOP
DC UPS Modülü ve
Pil Modülü

SITOP DC UPS (Akü ile kullanılır)			
24 V DC / 6 A		6EP1931-2DC21	182,-
24 V DC / 6 A Seri portlu		6EP1931-2DC31	235,-
24 V DC / 6 A USB portlu		6EP1931-2DC42	235,-
24 V DC / 15 A		6EP1931-2EC21	220,-
24 V DC / 15 A Seri portlu		6EP1931-2EC31	276,-
24 V DC / 15 A USB portlu		6EP1931-2EC42	276,-
24 V DC / 40 A		6EP1931-2FC21	401,-
24 V DC / 40 A USB portlu		6EP1931-2FC42	455,-

SITOP DC UPS Akü Modülleri (Bakımsız Kurşun Asit)			
1.2 Ah		6EP1935-6MC01	111,-
2.5 Ah**		6EP1935-6MD31	313,-
3.2 Ah		6EP1935-6MD11	116,-
7 Ah		6EP1935-6ME21	146,-
12 Ah		6EP1935-6MF01	191,-

** Çalışma ortam sıcaklığı -40 ile +60 °C arasındadır.

SIEMENS

Ingenuity for life

LOGO!

Tek kelimeyle yetenekli
Beklediğinizden daha fazlası

LOGO!8 ile basit makinelerin veya küçük ölçekli tesislerin otomasyon sistemlerini, bina otomasyonu da dahil olmak üzere hızlı ve kolay bir şekilde yapabilirsiniz.

LOGO!8'in önde gelen özelliklerinden bazıları aşağıdaki gibidir:

- Tüm LOGO!8 ürünlerinde ethernet arayüzü (S7 Protokolü ve Modbus TCP destekler)
- Kullanıcı arayüzü için dahili webserver
- Renklendirilebilir mesaj ekranı
- KNX, SMS, GPS sistemleri için haberleşme modülleri
- Access Tool vasıtası ile excel'den veri okuyabilme
- LOGO! Web Editor vasıtası ile kolay web sayfası tasarımı yapabile

Call Center: 444 0 747

160⁺
yıl

Türkiye'de
Türkiye için

siemens.com/logo

Yeni



LOGO! 12/24 RCE



LOGO! AM2 AQ



LOGO! TDE Tekst Operatör Paneli



LOGO! KNX modülü



CMR2020 SMS modülü



LOGO! CSM Kompakt Switch

Malzeme Cinsi	Sipariş No	Birim Fiyatı Euro/Adet
---------------	------------	------------------------

LOGO! 8 Basic Lojik Modülleri

Basic üniteler entegre ethernet portuna sahiptir. S7 protokol ile haberleşmesinin yanısıra FS:04 versiyonundan itibaren Modbus TCP protokolünü destekler. Ekranlı versiyonlarda 6 satır 16 karakter destekler ve Alarm, Uyarı gibi bilgileri gösterebilmek için değiştirilebilir 3 farklı renk arka plan aydınlatmaya sahiptir (Turuncu, Kırmızı, Beyaz). Toplamda 24DI 20DO 8AI 8AO modülüne kadar genişleyebilir. Maksimum 8 LOGO!8 cihazı birbirine bağlanabilir. Entegre webserver desteği vardır. LOGO! Web Editör sayesinde HTML bilgisi olmadan web sayfası tasarımı yapılabilir. Standart MicroSD kart, log ve program transferi için kullanılabilir. NTP Master/Slave özelliği ve PC Access Tool vasıtası ile de PC'de kayıt tutma özelliği mevcuttur.

DC Besleme

LOGO! 24CE	24V/24V/24V + Saat	8DI / 4DO	6ED1052-1CC08-0BA0	114,-
LOGO! 12/24 RCE	12-24V/12-24V/ Röle + Saat	8DI / 4DO	6ED1052-1MD08-0BA0	129,-
LOGO! 24CEo	24V/24V/24V + Saat	8DI / 4DO	6ED1052-2CC08-0BA0	99,-
LOGO! 12/24 RCEo	12-24V/12-24 V/ Röle + Saat	8DI / 4DO	6ED1052-2MD08-0BA0	103,-

Tüm DC beslemeli modellerde dijital giriş I1, I2, I7 ve I8 0-10V analog giriş olarak da kullanılabilir.

AC Besleme

LOGO! 230 RCE	230V/230V/ Röle + Saat	8DI / 4DO	6ED1052-1FB08-0BA0	132,-
LOGO! 230 RCEo	230V/230V/ Röle + Saat	8DI / 4DO	6ED1052-2FB08-0BA0	106,-

AC/DC Besleme

LOGO! 24 RCE	24V/24V/ Röle + Saat	8DI / 4DO	6ED1052-1HB08-0BA0	129,-
LOGO! 24 RCEo	24V/24V/ Röle + Saat	8DI / 4DO	6ED1052-2HB08-0BA0	103,-

LOGO! Dijital Giriş / Çıkış Modülleri

DC Besleme

LOGO! DM8 24	24V/24V/24V	4DI / 4DO	6ED1055-1CB00-0BA2	62,-
LOGO! DM8 12/24 R	12-24V/12-24V/ Röle	4DI / 4DO	6ED1055-1MB00-0BA2	67,-
LOGO! DM16 24	24V/24V/24V	8DI / 8DO	6ED1055-1CB10-0BA2	101,-
LOGO! DM16 24 R	24V/24V/ Röle	8DI / 8DO	6ED1055-1NB10-0BA2	109,-

AC Besleme

LOGO! DM8 230 R	230V/230V/ Röle	4DI / 4DO	6ED1055-1FB00-0BA2	67,-
LOGO! DM16 230 R	230V/230V/ Röle	8DI / 8DO	6ED1055-1FB10-0BA2	109,-

AC/DC Besleme

LOGO! DM8 24 R	24V/24V/ Röle	4DI / 4DO	6ED1055-1HB00-0BA2	67,-
----------------	---------------	-----------	--------------------	------

LOGO! Analog Giriş / Çıkış Modülleri

LOGO! AM2 AI	0 ... 10 V, 0 ... 20 mA 10-Bit	2AI	6ED1055-1MA00-0BA2	82,-
LOGO! AM2 PT 100	PT 100 ve/veya PT 1000	2AI	6ED1055-1MD00-0BA2	99,-
LOGO! AM2 AO	0..10 V veya 0/4..20 mA, 10-Bit	2AO	6ED1055-1MM00-0BA2	117,-

LOGO! KNX Modülü

LOGO! CMK2000	Instabus (EIB)		6BK1700-0BA20-0AA0	303,-
---------------	----------------	--	--------------------	-------

LOGO! Text Operatör Paneli

LOGO! TDE	6 satır text ekran		6ED1055-4MH08-0BA0	146,-
-----------	--------------------	--	--------------------	-------

LOGO! Aksesuarları

LOGO! CSM 12/24	4 portlu (RJ45) kompakt switch, 12/24 V DC		6GK7177-1MA20-0AA0	115,-
LOGO! CSM 230	4 portlu (RJ45) kompakt switch, 230 V AC/DC		6GK7177-1FA10-0AA0	154,-
LOGO! CMR2020	GSM/GPRS modülü (SMS için)		6GK7142-7BX00-0AX0	336,-
LOGO! CMR2040	GSM/LTE (4G) modülü (SMS için)		6GK7142-7EX00-0AX0	452,-
ANT794-4MR	GSM/GPRS/LTE modem için anten		6NH9860-1AA00	61,-
ANT895-6ML	GPS anteni (0,3m kablosu ve konnektörü dahil)		6GK5895-6ML00-0AA0	93,-
LOGO! ICL230	Inrush akım sınırlayıcısı		6EP4683-6LB00-0AY0	bkz. 87
GPS anten kablosu	2m		6XV1875-5LH20	48,-
GPS anteni ile anten kablosunu bağlamak için konnektör			6GK5798-2PP00-2AA6	18,-
LOGO! Soft Comfort V8.x (Ladder+FBD)			6ED1058-0BA08-0YA1	50,-

LOGO! 8

Malzeme Cinsi	Sipariş No	Birim Fiyatı Euro/Adet
* LOGO! Başlangıç Paketi		
İçerisidekiler; LOGO! PC Programlama için ethernet kablosu, LOGO! Soft Comfort V8.x, kullanım kılavuzu, uygulama örnekleri ve LOGO!		
LOGO! 230 RCE	6ED1057-3BA02-0AA8	155,-
LOGO! 12/24 RCE + LOGO! Power 1.3 A	6ED1057-3BA00-0AA8	174,-
* LOGO! TDE Başlangıç Paketi		
İçerisidekiler; LOGO! PC programlama için ethernet kablosu, LOGO! Soft Comfort V8.x, Kullanım kılavuzu, Uygulama örnekleri LOGO! ve LOGO! TDE		
LOGO! 12/24 Rco	6ED1057-3BA10-0AA8	249,-
* LOGO! + KTP700 Basic Başlangıç Paketi		
İçerisidekiler; LOGO! PC programlama için ethernet kablosu, LOGO! Soft Comfort V8.x, Kullanım kılavuzu, LOGO!, HMI ve güç kaynağı, WinCC Basic, Uygulama örnekleri		
LOGO! 12/24 RCE+KTP700 Basic+LOGO! Power 1.3A	6AV2132-3GB00-0AA1	699,-

* Eğitim setlerinde indirim yapılmamaktadır



LOGO! Başlangıç Paketi

SIEMENS

Ingenuity for life

TIA Portal ile projelendirilir.

Otomasyon işlerinizde uygun ve esnek çözümler

Basic Controller SIMATIC S7-1200

160⁺
yıl

Türkiye'de
Türkiye için

[siemens.com/s7-1200](https://www.siemens.com/s7-1200)

SIMATIC S7-1200

Modüler, güçlü, kullanımı kolay.

Ölçeklenebilir ve esnek dizayn
Endüstriyel haberleşme
Entegre teknoloji

Haberleşme Modülleri

Herhangi bir SIMATIC S7-1200 CPU'suna maksimum üç adet haberleşme modülü takılabilir. RS485 ve RS232 haberleşme modülleri noktadan noktaya seri haberleşmeyi destekler. Haberleşme gelişmiş fonksiyonlarla konfigure edilip programlanabilir. Bunun yanında STEP7 Basic projelendirme yazılımının kütüphanesindeki USS protokolu ile Siemens sürücülerle, Modbus RTU master veya slave protokolu ile de üçüncü parti cihazlarla haberleşmek mümkündür.

Basit Telekontrol Uygulamaları

Yeni haberleşme modülü CP 1242-7 sayesinde dağıtılmış SIMATIC S7-1200 PLC sistemleri, tek bir noktadan internet ve mobil telefon ağları üzerinden hem izlenip hem de kontrol edilebilir.

Entegre PROFINET Arayüzü

SIMATIC S7-1200'ün entegre PROFINET arayüzü programlama, HMI haberleşmesi ve PLC-PLC haberleşmesi için kullanılır. Ayrıca açık Ethernet protokolü sayesinde Siemens harici cihazlarla haberleşmek mümkündür. RJ45 konnektörlü haberleşme arayüzü TCP/IP native, ISO on



TCP ve S7 haberleşme protokolleri üzerinden, otomatik cross-over desteğiyle 10/100 Mbit/s haberleşme hızında 15 Ethernet bağlantısını destekler.

PROFINET IO kontrolör özelliği sayesinde S7-1200'e PROFINET cihazları bağlanabilir. Örneğin ET200 remote IO'lar bağlanarak dağıtılmış bir sistem kurulabileceği gibi SINAMICS serisi PROFINET portlu servo veya asenkron motor sürücüleriyle de haberleşilebilir.

Entegre Teknoloji

Hızlı girişler

SIMATIC S7-1200'ün üzerinde 6 adet hızlı sayıcı mevcuttur. Üç giriş 100 kHz ve üç giriş 30 kHz olmak üzere 6 adet hızlı sayıcı, sayma ve frekans ölçmek için kullanılabilir.

Hızlı çıkışlar

Entegre dört adet hızlı çıkış, 100 kHz hıza kadar darbe katarı (PTO) veya darbe genişlik modülasyonu (PWM) yapmak üzere kullanılabilir. PTO olarak konfigure edildiğinde servo veya step motorların hız ve konum kontrolünü yapmak mümkündür. PWM olarak konfigure edildiğinde ise motor hızını, valfin pozisyonunu veya ısıtıcı devresini kontrol etmek mümkündür.

PID kontrol

Basit proses kontrol uygulamaları için otomatik ayarlamalı (auto-tune) 16 adet PID kontrol çevrimi vardır.



PROFIBUS Desteği

PROFIBUS Master haberleşme modülü CM1243-5 ile SIMATIC S7-1200'e 16 adede kadar DP slave bağlanabilir. PROFIBUS DP Slave haberleşme modülü CM 1242-5 sayesinde ise SIMATIC S7-1200 DP Slave olarak herhangi bir DP Master ile haberleşebilir.

Hafıza

150 KB'a kadar varan entegre çalışma hafıza alanı (work memory) hem kullanıcı programı hem de kullanıcı verilerinin saklanması içindir. Kullanıcı programı ve kullanıcı verileri için 150 Kb'lık hafıza alanı esnek olarak paylaşılır. Ayrıca entegre 4 MB'lık yükleme hafıza alanı (load memory) ve 10 Kb'lık kalıcı hafıza alanı mevcuttur.

Opsiyonel SIMATIC Memory kartı ile programın birden fazla CPU'ya aktarılması, çeşitli tipteki dosyaların saklanması veya kontrolörün firmware'inin güncellenmesi mümkündür.

Ölçeklenebilir ve Esnek Dizayn Genişletme Kartları

Tüm CPU'ların üzerine takılabilen 1 adet I/O genişletme kartı, kontrol sisteminin pano montaj ebatlarını değiştirmeden sisteminizin dijital veya analog I/O sayısının artırılmasına olanak tanır.



Genişletme modülleri

En büyük CPU olan CPU1217C'ye 8 adet dijital veya analog I/O genişletme modülü bağlanabilir.

Malzeme Cinsi	Sipariş No	Birim Fiyatı Euro/Adet
---------------	------------	------------------------

SIMATIC S7-1200 CPU

CPU'ların genel teknik özellikleri

Her CPU üzerinde 1, CPU1215C ve CPU1217C üzerinde 2 adet PROFINET portu (switch özellikli) mevcuttur.

Bit işlem zamanı 85 ns'dir.

Kalıcı hafıza alanı 10 Kbyte'tir.

Her CPU'da 4 adet PTO mevcuttur.

CPU'ların çalışma ortam sıcaklığı -20°C ile +60°C arasındadır.

Firmware güncellemesi PROFINET portu üzerinden yapılabilir.

Firmware V4.2 CPU'lar (STEP7 Basic V14'den itibaren programlanır)

CPU Modeli	Alimentasyon	Program Hafıza	DO/DO	AI/AO	Sipariş No	Fiyat
CPU 1211C	DC / DC / DC	50 KB (Prog + Data)	6DI / 4DO, 2AI	6ES7211-1AE40-0XB0	187,-	
CPU 1211C	DC / DC / Röle	50 KB (Prog + Data)	6DI / 4DO, 2AI	6ES7211-1HE40-0XB0	187,-	
CPU 1211C	AC / DC / Röle	50 KB (Prog + Data)	6DI / 4DO, 2AI	6ES7211-1BE40-0XB0	187,-	
CPU 1212C	DC / DC / DC	75 KB (Prog + Data)	8DI / 6DO, 2AI	6ES7212-1AE40-0XB0	252,-	
CPU 1212C	DC / DC / Röle	75 KB (Prog + Data)	8DI / 6DO, 2AI	6ES7212-1HE40-0XB0	252,-	
CPU 1212C	AC / DC / Röle	75 KB (Prog + Data)	8DI / 6DO, 2AI	6ES7212-1BE40-0XB0	252,-	
CPU 1214C	DC / DC / DC	100 KB (Prog + Data)	14DI / 10DO, 2AI	6ES7214-1AG40-0XB0	381,-	
CPU 1214C	DC / DC / Röle	100 KB (Prog + Data)	14DI / 10DO, 2AI	6ES7214-1HG40-0XB0	381,-	
CPU 1214C	AC / DC / Röle	100 KB (Prog + Data)	14DI / 10DO, 2AI	6ES7214-1BG40-0XB0	381,-	
CPU 1215C	DC / DC / DC	125 KB (Prog + Data)	14DI / 10DO, 2AI / 2AO	6ES7215-1AG40-0XB0	574,-	
CPU 1215C	DC / DC / Röle	125 KB (Prog + Data)	14DI / 10DO, 2AI / 2AO	6ES7215-1HG40-0XB0	574,-	
CPU 1215C	AC / DC / Röle	125 KB (Prog + Data)	14DI / 10DO, 2AI / 2AO	6ES7215-1BG40-0XB0	574,-	
CPU 1217C	DC / DC / DC	150 KB (Prog + Data)	14DI / 10DO, 2AI / 2AO	6ES7217-1AG40-0XB0	830,-	



CPU 1214C



Profinet Portu

Tüm CPU modellerinde 2 AI 0-10V DC 10 Bit cihaz üzerinde mevcuttur. CPU1215C ve CPU1217C 'nin üzerindeki 2 AO 0-20mA 10 Bit'tir.

SIMATIC S7-1200 Dijital Giriş Modülleri

Modül	Alimentasyon	DO/DO	Sipariş No	Fiyat
SM 1221	24 V DC	8DI	6ES7221-1BF32-0XB0	110,-
SM 1221	24 V DC	16DI	6ES7221-1BH32-0XB0	175,-

SIMATIC S7-1200 Dijital Çıkış Modülleri

Modül	Alimentasyon	DO/DO	Sipariş No	Fiyat
SM 1222	24 V DC, 0.5 A	8DO	6ES7222-1BF32-0XB0	110,-
SM 1222	Röle, 2 A	8DO	6ES7222-1HF32-0XB0	110,-
SM 1222	Röle, 2 A, Changeover Contact	8DO	6ES7222-1XF32-0XB0	129,-
SM 1222	24 V DC, 0.5 A	16DO	6ES7222-1BH32-0XB0	175,-
SM 1222	Röle, 2 A	16DO	6ES7222-1HH32-0XB0	175,-

SIMATIC S7-1200 Dijital Giriş / Çıkış Modülleri

Modül	Alimentasyon	DO/DO	Sipariş No	Fiyat
SM 1223	24 V DC / 24 V DC, 0.5 A	8DI / 8DO	6ES7223-1BH32-0XB0	175,-
SM 1223	24 V DC / Röle, 2 A	8DI / 8DO	6ES7223-1PH32-0XB0	175,-
SM 1223	120/230 V AC / Röle, 2 A	8DI / 8DO	6ES7223-1QH32-0XB0	239,-
SM 1223	24 V DC / 24 V DC, 0.5 A	16DI / 16DO	6ES7223-1BL32-0XB0	277,-
SM 1223	24 V DC / Röle, 2 A	16DI / 16DO	6ES7223-1PL32-0XB0	277,-

SIMATIC S7-1200 Analog Giriş / Çıkış Modülleri

Modül	Alimentasyon	DO/DO	Sipariş No	Fiyat
SM 1231	±10 V, 0-20 mA, 12-Bit + işaret (13 bit A DC)	4AI	6ES7231-4HD32-0XB0	226,-
SM 1231	±10 V, 0-20 mA, 15 Bit+işaret	4AI	6ES7231-5ND32-0XB0	368,-
SM 1231	±10 V, 0-20 mA, 12 Bit+işaret (13 bit A DC)	8AI	6ES7231-4HF32-0XB0	368,-
SM 1234	AI ±10 V veya 0-20 mA, 12 Bit+işaret AO ±10 V 14 Bit veya 0-20 mA 13 Bit	4AI / 2AO	6ES7234-4HE32-0XB0	329,-
SM 1232	±10 V 14 Bit veya 0-20 mA 13 Bit	2AO	6ES7232-4HB32-0XB0	239,-
SM 1232	±10 V 14 Bit veya 0-20 mA 13 Bit	4AO	6ES7232-4HD32-0XB0	381,-
SM 1231	RTD (Pt, Cu, Ni, Direnç), 16-bit	4AI	6ES7231-5PD32-0XB0	316,-
SM 1231	RTD (Pt, Cu, Ni, Direnç), 16-bit	8AI	6ES7231-5PF32-0XB0	509,-
SM 1231	TC (TC veya gerilim: ±80 mV), 16 bit	4AI	6ES7231-5QD32-0XB0	316,-
SM 1231	TC (TC veya gerilim: ±80 mV), 16 bit	8AI	6ES7231-5QF32-0XB0	456,-

SIMATIC S7-1200 Haberleşme Modülleri

Modül	Alimentasyon	DO/DO	Sipariş No	Fiyat
CM 1241	RS 232		6ES7241-1AH32-0XB0	129,-
CM 1241	RS 422 / RS 485		6ES7241-1CH32-0XB0	129,-
CM 1242-5	PROFIBUS Slave (PROFIBUS DPV1)		6GK7242-5DX30-0XE0	331,-
CM 1243-5	PROFIBUS Master (PROFIBUS DPV1)		6GK7243-5DX30-0XE0	476,-
SM 1278	IO-Link Master Module		6ES7278-4BD32-0XB0	230,-
CM 1243-2	AS-Interface Master		3RK7243-2AA30-0XB0	320,-
PN/CAN Link	Profinet'den CAN/CANopen		6BK1620-0AA00-0AA0	458,-
PN/BACnet Link	Profinet'den BACnet/IP Fieldbus		6BK1621-0AA00-0AA0	638,-

Zorlu koşullarda çalışma şartı istenen ürünler için SİPLUS ürünleri hakkında solution partnerlerimizden bilgi alabilirsiniz. Bakınız sayfa 80

SIMATIC S7-1200

Malzeme Cinsi			Sipariş No	Birim Fiyatı Euro/Adet
SIMATIC S7-1200 I/O Genişletme ve Haberleşme Kartları				
SB 1221	5 V DC, 200 kHz	4DI (NPN giriş)	6ES7221-3AD30-0XB0	64,-
SB 1222	5 V DC, 200 kHz	4DO	6ES7222-1AD30-0XB0	64,-
SB 1223	5 V DC / 5 V DC, 200 kHz	2DI / 2DO (NPN giriş)	6ES7223-3AD30-0XB0	64,-
SB 1221	24 V DC / 200 kHz	4DI (NPN giriş)	6ES7221-3BD30-0XB0	64,-
SB 1222	24 V DC / 200 kHz	4DO	6ES7222-1BD30-0XB0	64,-
SB 1223	24 V DC / 24 V DC / 200 kHz	2DI / 2DO (NPN giriş)	6ES7223-3BD30-0XB0	64,-
SB 1223	24 V DC / 24 V DC / 0.5 A	2DI / 2DO	6ES7223-0BD30-0XB0	64,-
SB 1231	±10 V 12 Bit veya 0-20 mA 11 Bit	1AI	6ES7231-4HA30-0XB0	64,-
SB 1232	±10 V 12 Bit veya 0-20 mA 11 Bit	1AO	6ES7232-4HA30-0XB0	97,-
SB 1231	RTD, 16-bit	1AI	6ES7231-5PA30-0XB0	97,-
SB 1231	TC (TC veya gerilim: ±80 mV), 16 bit	1AI	6ES7231-5QA30-0XB0	97,-
CB1241	RS 485, Point to Point Haberleşme		6ES7241-1CH30-1XB0	83,-



SB 1232

SIMATIC S7-1200 Tartım Modülü			
SIWAREX WP231 Tartım modülü		7MH4960-2AA01	490,-
SIWAREX WP231 Konfg. Pak. (SIWATOOL (TIA Portal)+S7-1200 kütüp.)		7MH4900-1AK01	197,-

SIMATIC S7-1200 Condition Monitoring Modülü			
SM 1281	SIPLUS CMS1200 Motor, Pompa, Fan, Generator ve diğer mekanik sistemlerin izlenmesi	6AT8007-1AA10-0AA0	1.195,-

SIMATIC S7-1200 Enerji Ölçüm Modülü				
SM 1238	SM 1238 Enerji Ölçer 480V AC	-	6ES7238-5XA32-0XB0	295,-

SIMATIC S7-1200 Teleservis Adaptörü			
TS Adaptör IE Basic		6ES7972-0EB00-0XA0	377,-
TS Modem Modülü		6ES7972-0MM00-0XA0	296,-
TS ISDN Modülü		6ES7972-0MD00-0XA0	377,-
TS RS 232 Modülü		6ES7972-0MS00-0XA0	162,-

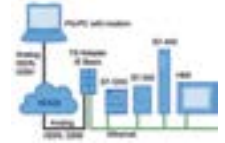

Teleservis Adaptörü

SIMATIC S7-1200 Telekontrol Modülleri			
CP 1242-7 GSM/GPRS modem modülü V2*		6GK7242-7KX31-0XE0	621,-
CP 1243-7 LTE EU modem modülü		6GK7243-7KX30-0XE0	853,-
ANT794-4MR GSM/GPRS modem için anten		6NH9860-1AA00	61,-
CP 1243-1 (DNP3, IEC 60870-5-104, TeleControl Basic), security (Firewall,VPN) haberleşme modülü (TCS Prof ile kullanılır)		6GK7243-1BX30-0XE0	522,-

* CP1242-7 V2 minimum TCSB V3+SP1 ve CPU firmware V4.1 ile çalışır.

SIMATIC S7-1200 Telekontrol Yazılımları - Telecontrol Server Basic TCSB			
TCSB 8 V3.1, OPC Server 8 bağlantı için		6NH9910-0AA31-0AA0	592,-
TCSB 32 V3.1, OPC Server 32 bağlantı için		6NH9910-0AA31-0AFO	1.879,-
TCSB 64 V3.1, OPC Server 64 bağlantı için		6NH9910-0AA31-0AB0	3.039,-
TCSB 256 V3.1, OPC Server 256 bağlantı için		6NH9910-0AA31-0ACO	5.371,-
TCSB 1000 V3.1, OPC Server 1000 bağlantı için		6NH9910-0AA31-0ADO	10.452,-
TCSB 5000 V3.1, OPC Server 5000 bağlantı için		6NH9910-0AA31-0AEO	28.640,-



CP1242-7 GSM/GPRS Modem

SIMATIC S7-1200 Aksesuarları			
SIMATIC Hafıza Kartı, 4 MB		6ES7954-8LC03-0AA0	55,-
SIMATIC Hafıza Kartı, 12 MB		6ES7954-8LE03-0AA0	181,-
SIMATIC Hafıza Kartı, 24 MB		6ES7954-8LF03-0AA0	275,-
SIMATIC Hafıza Kartı 256 MB		6ES7954-8LL03-0AA0	378,-
SIMATIC Hafıza Kartı 2 GB		6ES7954-8LP02-0AA0	702,-
SIMATIC Hafıza Kartı 32 GB		6ES7954-8LT03-0AA0	1.078,-
BB 1297 Pil Kartuşu		6ES7297-0AX30-0XA0	58,-
CSM 1277 4 portlu (RJ45) endüstriyel switch (10/100 Mbit/s)		6GK7277-1AA10-0AA0	151,-
I/O genişletme modülleri için uzatma kablosu, 2m (Alt raya geçiş için)		6ES7290-6AA30-0XA0	58,-



Sökülebilir Terminaller



SIMATIC S7-1200
Güç Kaynağı

Malzeme Cinsi	Sipariş No	Birim Fiyatı Euro/Adet	
SIMATIC S7-1200 Güç Kaynağı			
PM 1207 24 V DC, 2.5A Güç Kaynağı	6EP1 332-1SH71	88.-	
SIMATIC S7-1200 Yazılımları			
STEP7 Basic V15	S7-1200 CPU'ları ve HMI Basic Panel'leri programlamak için kullanılır	6ES7822-0AA05-0YA5	382.-
STEP7 Basic V15 Upgrade	Upgrade STEP 7 Basic V11..V14->V15	6ES7822-0AA05-0YE5	153.-
SIMATIC S7-1200 Başlangıç Paketi*			
İçindekiler; CPU 1212C AC/DC/Röle SIMATIC STEP 7 Basic SIMATIC Endüstriyel Ethernet TP Kablosu Dijital giriş simülatörü SIM1274, SIMATIC S7-1200 dokümantasyon CD'si	6ES7212-1BD34-4YB0	366.-	
SIMATIC S7-1200 + KP300 Basic Başlangıç Paketi*			
İçindekiler; CPU 1212C AC/DC/Röle KP300 Basic Mono PN panel SIMATIC STEP 7 Basic SIMATIC Endüstriyel Ethernet TP Kablosu Dijital giriş simülatörü SIM1274, SIMATIC S7-1200 dokümantasyon CD'si	6AV6651-7HA01-3AA4	429.-	
SIMATIC S7-1200 + KTP400 Basic Başlangıç Paketi*			
İçindekiler; CPU 1212C AC/DC/Röle KTP400 Basic Color PN panel SIMATIC STEP 7 Basic SIMATIC Endüstriyel Ethernet TP Kablosu Dijital giriş simülatörü SIM1274, SIMATIC S7-1200 dokümantasyon CD'si	6AV6651-7KA01-3AA4	499.-	
SIMATIC S7-1200 + KTP700 Basic Başlangıç Paketi*			
İçindekiler; CPU 1212C AC/DC/Röle KTP700 Basic Renkli PN panel SIMATIC STEP 7 Basic SIMATIC Endüstriyel Ethernet TP Kablosu Dijital giriş simülatörü SIM1274, SIMATIC S7-1200 dokümantasyon CD'si	6AV6651-7DA01-3AA4	799.-	

* Başlangıç Paketlerinde indirim yapılmamaktadır.



SIMATIC S7-1200
Başlangıç Paketi



SIMATIC S7-1200 + KTP700
Basic Başlangıç Paketi

SIMATIC S7-1200F Failsafe CPU

Malzeme Cinsi	Sipariş No	Birim Fiyatı Euro/Adet
SIMATIC S7-1200F CPU		

CPU'ların genel teknik özellikleri standart S7-1200 CPU'ları ile aynıdır.

CPU'ların çalışma ortam sıcaklığı 0°C ile +55°C arasındadır.

Failsafe CPU'lar üzerindeki entegre giriş çıkışlar Failsafe değildir. Failsafe uygulamalarında aşağıda listelenen S7-1200F dijital giriş çıkış modülleri kullanılmalıdır.

Güvenlik seviyesi PL E (ISO 13849-1) e kadar kullanılabilir.

Güvenlik seviyesi SIL3 (IEC 61508) e kadar kullanılabilir.

CPU 1212 FC DC/DC/DC	100KB (Prog+Data) 8DI / 6DO, 2AI	6ES7212-1AF40-0XB0	388,-
CPU 1212 FC DC/DC/Röle	100KB (Prog+Data) 8DI / 6DO, 2AI	6ES7212-1HF40-0XB0	388,-
CPU 1214 FC DC/DC/DC	125KB (Prog+Data) 14DI / 10DO, 2AI	6ES7214-1AF40-0XB0	611,-
CPU 1214 FC DC/DC/Röle	125KB (Prog+Data) 14DI / 10DO, 2AI	6ES7214-1HF40-0XB0	611,-
CPU 1215 FC DC/DC/DC	150KB (Prog+Data) 14DI / 10DO, 2AI/2AO	6ES7215-1AF40-0XB0	900,-
CPU 1215 FC DC/DC/Röle	150KB (Prog+Data) 14DI / 10DO, 2AI/2AO	6ES7215-1HF40-0XB0	900,-



S7-1200FC CPU

**Tüm CPU modellerinde 2 AI 0-10V DC 10 Bit cihaz üzerinde mevcuttur. CPU1215C 'in üzerindeki 2 AO 0-20mA 10 Bit'tir.

SIMATIC S7-1200F Dijital Giriş Modülleri				
SM 1226	24 VDC	16DI	6ES7226-6BA32-0XB0	199,-

SIMATIC S7-1200F Dijital Çıkış Modülleri				
SM 1226	24VDC, 2A	4DO	6ES7226-6DA32-0XB0	199,-
SM 1226	Röle, 5A	2DO	6ES7226-6RA32-0XB0	273,-



SM1226 F-DI

SIMATIC Safety Basic Yazılımları			
STEP 7 SAFETY Basic V15	S71200 F-CPU'ları programlamak için kullanılır.	6ES7833-1FB15-0YA5	231,-

SIMATIC S7-1212 Fail Safe Başlangıç Paketi		
---	--	--

İçindekiler;

CPU 1212FC DC /DC/Röle	6ES7212-1HF41-4YB0	649,-
------------------------	--------------------	-------

SM 1226 F-DI

SM 1226 F-DQ

SIMATIC STEP 7 Basic ve STEP 7 Safety Basic TIA Portal

SIMATIC Endüstriyel Ethernet TP Kablosu 2m

Dijital giriş simülatörü SIM1274, SIMATIC S7-1200 dökümantasyon CD'si



CPU 1215FC ve TIA Portal

SIEMENS

Ingenuity for life

Engineered with
TIA Portal

Sadelik ve mükemmellik bir arada

Temel HMI uygulamaları için çok daha fazla
fonksiyon ve kullanım kolaylığı

SIMATIC HMI Basic Paneller, temel HMI uygulamaları için standart bir çözüm olarak yaygın şekilde kullanılmaktadır. Otomasyon teknolojisinin lideri olarak, Basic Panelleri bir adım ileriye taşıdık. İkinci jenerasyon SIMATIC HMI Basic Paneller daha fazla fonksiyon ve daha fazla kullanım kolaylığı sunuyor. WinCC TIA Portal V13'den itibaren projelendirilen, PROFIBUS/PROFINET bağlantı arayüzüne sahip panellerin başlıca yenilikleri 4"ten 12"e kadar yüksek çözünürlüklü, 64000 renk geniş ekran, USB arayüzü ile USB belleğe veri depolama veya mouse, klavye ve barkod okuyucu bağlantısıdır. Basic Panellerin tüm ekran boyutları için entegre fonksiyonlar ve kullanıcı dostu kullanım gibi popüler avantajları, ikinci jenerasyon Basic Panellerde korunarak, tüm temel HMI uygulamaları için benzersiz değer yaratmanızı sağlamaktadır. Görüntüyü kişiselleştirmenize izin veren stiller, modern dizayna sahip yenilenmiş objeler (reçete objesi dahil) ve yenilikçi operatör arayüzü sayesinde panelleri kullanmak şimdi çok daha kolay. Sadelik ve mükemmelliğin bir arada olduğu ikinci jenerasyon SIMATIC HMI Basic Panelleri uygulamalarınızda hemen deneyin.

Call Center: 444 0 747

160
yıl

Türkiye'de
Türkiye için

siemens.com/basic-panels

SIMATIC Operatör Paneller

Malzeme Cinsi	Sipariş No	Birim Fiyatı Euro/Adet
---------------	------------	------------------------

SIMATIC HMI Basic Paneller

KP300 Basic Mono PN, 3,6" PROFINET arayüzü, 240x80 çözünürlük, İsteğe göre seçilebilir arkadan aydınlatma (beyaz,yeşil,sarı,kırmızı), numerik tuş takımı olarak kullanılabilen 10 fonksiyon tuşu, 250 tag projelendirilebilir.

6AV6647-0AH11-3AX0

189,-

KP400 Basic Color PN, 4" PROFINET arayüzü, 480 x 272 çözünürlük, numerik tuş takımı, 500 tag projelendirilebilir.

6AV6647-0AJ11-3AX0

376,-

Basic Panel 2. Jenerasyon Ortak Özellikler

Temel otomasyon uygulamaları için yüksek çözünürlüklü, TFT 64000 renk dokunmatik geniş ekran. Alarm, trend, reçete fonksiyonları (geliştirilmiş reçete objesi). Yenilenmiş obje, kontrol objeleri, grafikler sayesinde yenilikçi tasarımda modern kullanıcı arayüzü. 800 tag projelendirilebilir. Tek bir haberleşme arayüzü mevcuttur. USB arayüzü sayesinde mouse, keyboard desteği ve USB stick'e arşivleme.

KTP400 Basic PN, 4" PROFINET arayüzü, 480 x 272 çözünürlük

6AV2123-2DB03-0AX0

302,-

KTP700 Basic PN, 7" PROFINET arayüzü, 800 x 480 çözünürlük

6AV2123-2GB03-0AX0

468,-

KTP700 Basic DP, 7" PROFIBUS / RS 485 arayüzü, 800 x 480 çözünürlük

6AV2123-2GA03-0AX0

624,-

KTP900 Basic PN, 9" PROFINET arayüzü, 800 x 480 çözünürlük

6AV2123-2JB03-0AX0

1.092,-

KTP1200 Basic PN, 12" PROFINET arayüzü, 1280 x 800 çözünürlük

6AV2123-2MB03-0AX0

1.561,-

KTP1200 Basic DP, 12" PROFIBUS / RS 485 arayüzü, 1280 x 800 çözünürlük

6AV2123-2MA03-0AX0

1.561,-



Basic Paneller
2.Jenerasyon

SIMATIC Comfort Paneller

*Comfort Panel Ortak Özellikler

TFT 16 milyon renk Widescreen LED aydınlatmalı ekran, PDF/Excel/Word Viewer, Medya Oynatıcı, Profienergy desteğiyle %0-%100 ekran aydınlık ayarı, standart usb (tip A - B mini) ile proje yükleme, f(x) kontrol ve diyagnostik viewer objeleri, 2 adet SD kart yuvası (servis ve veri saklama amaçlı), USB üzerinden klavye, mouse, printer bağlantısı, reçete fonksiyonu, kalıcı alarm buffer, mesaj ve proses değerlerini arşivleme, Visual Basic scriptler, Internet Explorer, 7" ve üstü panellerde switch destekli çift profinet portu ve audio giriş çıkış. 15" ve üstü panellerde kendi IP adresi olan ilave profinet portu, WinCC V11 Comfort ve üstü ile programlanabilir. Comfort panellerde, TIA Portal V14 versiyonundan itibaren Sm@rt Server özelliği standart olarak sağlanmaktadır.

KTP400 Comfort, 4" dokunmatik ekran, 480 x 272 çözünürlük

6AV2124-2DC01-0AX0

709,-

KP400 Comfort, 4" ekran, tuşlu, 480 x 272 çözünürlük

6AV2124-1DC01-0AX0

709,-

TP700 Comfort, 7" dokunmatik ekran, 800 x 480 çözünürlük

6AV2124-0GC01-0AX0

1.171,-

KP700 Comfort, 7" ekran, tuşlu, 800 x 480 çözünürlük

6AV2124-1GC01-0AX0

1.289,-

TP900 Comfort, 9" dokunmatik ekran, 800 x 480 çözünürlük

6AV2124-0JC01-0AX0

2.010,-

KP900 Comfort, 9" ekran, tuşlu, 800 x 480 çözünürlük

6AV2124-1JC01-0AX0

2.128,-

TP1200 Comfort, 12" dokunmatik ekran, 1280 x 800 çözünürlük

6AV2124-0MC01-0AX0

2.602,-

KP1200 Comfort, 12" ekran, tuşlu, 1280 x 800 çözünürlük

6AV2124-1MC01-0AX0

2.719,-

TP1500 Comfort, 15" dokunmatik ekran, 1280 x 800 çözünürlük

6AV2124-0QC02-0AX1

3.311,-

KP1500 Comfort, 15" ekran, tuşlu, 1280 x 800 çözünürlük

6AV2124-1QC02-0AX1

3.725,-

TP1900 Comfort, 19" dokunmatik ekran, 1366 x 768 çözünürlük

6AV2124-0UC02-0AX1

4.020,-

TP2200 Comfort, 22" dokunmatik ekran, 1920 x 1080 çözünürlük

6AV2124-0XC02-0AX1

4.719,-



Comfort Paneller

SIMATIC Comfort Paneller Başlangıç Paketleri*

Comfort Panel Başlangıç Paketleri İçindekiler

SIMATIC HMI Comfort Panel, SIMATIC WinCC Comfort (TIA Portal), SIMATIC HMI Manual Collection, Ethernet Kablosu (2 m), SIMATIC HMI Hafıza kartı (2GB), 10 x Ekran koruyucu film (Dokunmatik ekranlı başlangıç paketleri için)

KTP400 Comfort, Dokunmatik ekran başlangıç paketi

6AV2181-4DB20-0AX0

1.005,-

TP700 Comfort, Dokunmatik ekran başlangıç paketi

6AV2181-4GB00-0AX0

1.407,-

TP900 Comfort, Dokunmatik ekran başlangıç paketi

6AV2181-4JB00-0AX0

2.247,-

TP1200 Comfort, Dokunmatik ekran başlangıç paketi

6AV2181-4MB00-0AX0

2.838,-

TP1500 Comfort, Dokunmatik ekran başlangıç paketi

6AV2181-4QB00-0AX0

3.547,-

TP1900 Comfort, Dokunmatik ekran başlangıç paketi

6AV2181-4UB00-0AX0

4.257,-

TP2200 Comfort, Dokunmatik ekran başlangıç paketi

6AV2181-4XB00-0AX0

4.955,-



Comfort Panel
Başlangıç Paketi



SIMATIC HMI Comfort Paneller Gösterişli, yetenekli, kullanışlı.

Geniş Ekran Formatında Parlak Ekranlar

SIMATIC HMI Comfort paneller %40'a kadar daha fazla görüntüleme alanı sunan geniş ekran formatı sayesinde karmaşık proseslerin bile kolayca görüntülenmesini sağlar. Yüksek çözünürlüklü (7" 800 x 480 piksel, 22" 1920 x 1080 piksel) 16 milyon renkli ekran detaylı proses görüntülemesini ve optimum okumayı garanti eder. LED arkadan aydınlatma %100'e kadar kısılabilir ve değişen aydınlık seviyelerine en uygun ayar yapılabilir.

Entegre Gelişmiş Fonksiyonlar

Yüksek performansa sahip comfort panellerde sayfa geçişleri hızlıdır. Ekran boyutundan bağımsız olarak bütün panellerde arşivleme, VBscript, PDF/Excel/Word Viewer, Medya Oynatıcı ve Internet Explorer bulunur. SIMATIC kontrolörle birlikte kullanımda PG/PC gereksizdir sistem diyagnostik bilgisi panel üzerinden görüntülenebilir.

İsterseniz Tuşlu İsterseniz Dokunmatik

SIMATIC HMI Comfort paneller uygulamanın ihtiyaç duyduğu görüntüleme alanı ve montaj boyutuna en iyi şekilde uyum sağlar. 4"ten 22"e kadar geniş ekran formatında ekrana sahip paneller mevcuttur. Yer sıkıntısı olan uygulamalarda dokunmatik paneller dikey monte edilebilir. Dokunmatik ekranlı panellere alternatif tuş takımlı paneller mevcuttur.

%100 Veri Güvenliği

Comfort Paneller SIMATIC HMI hafıza kartı ile birlikte kullanımda entegre veri koruma özelliği sayesinde kesintisiz güç kaynağına ihtiyaç duymaksızın arşiv verilerinin güvenliğini garanti eder.

Kolay Proje Transferi

Proje transferi için özel bir kabloya ihtiyaç duymaksızın standart Ethernet veya USB kablo kullanılabilir. İstenirse proje verisi ve cihaz bilgileri sistem kartına (SIMATIC HMI hafıza kartı) kaydedilip otomatik olarak güncellenir. Sistem kartı projenin başka bir cihaza transferi için kullanılabilir.

Zorlu Şartlarda Kullanım

SIMATIC HMI Comfort paneller dayanıklıdır ve uluslararası veya özel uygulamalarda kullanım için sertifikalara sahiptir. *Comfort paneller ATEX Zone2 ve Zone 22 sertifikalarına sahip olup patlamaya karşı tehlikeli alanlarda kullanılabilir. Comfort panellerin marine sertifikaları bulunmaktadır.



Entegre Haberleşme Portları

SIMATIC HMI comfort paneller PROFIBUS ve PROFINET ağlarına bağlanabilir. Mouse, klavye, printer gibi USB çevrebirimlerinin bağlantısı için USB portlarına sahiptir. 7" üstü cihazlarda 2 adet Profinet portu bulunur. Entegre profinet switch sayesinde harici switch kullanmaya gerek yoktur. Halka veya hat topolojileri ilave maliyet gerektirmeksizin gerçekleştirilebilir. 15" ve üstü panellerde kendi IP adresi olan ilave profinet portu bulunmaktadır. 7" ve üstü panellerde audio giriş çıkış mevcuttur.

Etkin Enerji Yönetimi

Standart PROFlenergy protokolü gerekli olmayan yüklerin merkezi olarak ve koordineli bir şekilde kapatılmasına izin verir. PROFlenergy ile cihazların ekranları kısa süreli üretim molalarında bile kapatılabilir. Bu sayede akıllı enerji yönetimi ve maliyet tasarrufu sağlanır.

Mevcut HMI Projelerinin Migrasyonu

SIMATIC HMI Comfort paneller yeni mühendislik yazılımı TIA Portal WinCC V11 ve üstü ile projelendirilir. Yazılım sezgisel ve etkin bir biçimde yeni projelerin yaratılmasına ve aynı zamanda mevcut WinCC flexible 2008 SP2/SP3 projelerinin migrasyonuna izin verir. Yazılımda 4:3 formattan 16:9 formata kolay geçişi sağlayan farklı adaptasyon seçenekleri mevcuttur.

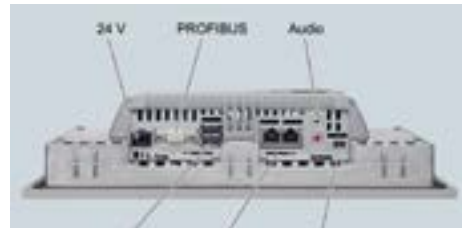

*Desteklenen panel tipleri için lütfen Siemens ile irtibata geçiniz.

SIEMENS

Ingenuity for life



Engineered with
TIA Portal

SIMATIC HMI Ailesi

160⁺
yıl

Türkiye'de
Türkiye için

160⁺
yılın
s'ini
anda

siemens.com/basic-panels

SIMATIC Operatör Paneller

Yeni



SIMATIC Comfort PRO



Yazı etiketi ve tutucu



Genişleme Modülü

Malzeme Cinsi	Sipariş No	Birim Fiyatı Euro/Adet
---------------	------------	------------------------

SIMATIC Comfort PRO Paneller

TP1200 Comfort ile aynı teknik özellikler, Capacitive Single Touch dokunmatik ekran, çizilmeye karşı dayanıklı komple cam ön yüz, her yönden IP65 korumalı, adaptör setleriyle alttan veya üstten destek kollarına ve VESA 75/100 standartlarına montaj imkanı, SIMATIC WinCC Comfort V14 SP1 (HSP ile birlikte)'den itibaren programlandırılabilir.

TP1200 Comfort PRO taşıma kolu için uygun (Genişleme modülü takılamaz, üstten flaş),	6AV2124-0MC24-0AX0	2.800,-
TP1200 Comfort PRO kaide için uygun (Genişleme modülü takılabilir, alttan flaş)	6AV2124-0MC24-1AX0	2.800,-
TP1200 Comfort PRO taşıma kolu için uygun (Genişleme modülü takılabilir, yuvarlak boru bağlantısı)*	6AV2124-0MC24-0BX0	2.800,-
TP1500 Comfort PRO taşıma kolu için uygun (Genişleme modülü takılamaz, üstten flaş),	6AV2124-0QC24-0AX0	3.472,-
TP1500 Comfort PRO kaide için uygun (Genişleme modülü takılabilir, alttan flaş)	6AV2124-0QC24-1AX0	3.472,-
TP1500 Comfort PRO taşıma kolu için uygun (Genişleme modülü takılabilir, yuvarlak boru bağlantısı)*	6AV2124-0QC24-0BX0	3.472,-
TP1900 Comfort PRO taşıma kolu için uygun (Genişleme modülü takılamaz, üstten flaş),	6AV2124-0UC24-0AX0	4.256,-
TP1900 Comfort PRO kaide için uygun (Genişleme modülü takılabilir, alttan flaş)	6AV2124-0UC24-1AX0	4.256,-
TP1900 Comfort PRO taşıma kolu için uygun (Genişleme modülü takılabilir, yuvarlak boru bağlantısı)*	6AV2124-0UC24-0BX0	4.256,-
TP2200 Comfort PRO taşıma kolu için uygun (Genişleme modülü takılamaz, üstten flaş),	6AV2124-0XC24-0AX0	4.917,-
TP2200 Comfort PRO kaide için uygun (Genişleme modülü takılabilir, alttan flaş)	6AV2124-0XC24-1AX0	4.917,-
TP2200 Comfort PRO taşıma kolu için uygun (Genişleme modülü takılabilir, yuvarlak boru bağlantısı)*	6AV2124-0XC24-0BX0	4.917,-

SIMATIC PRO için Aksesuarlar

Genişleme modülleri ve aksesuarları

Genişleme modülü 12" Kablo bağlantılı	6AV7674-1LA31-0AA0	441,-
Genişleme modülü 15" Kablo bağlantılı	6AV7674-1LA41-0AA0	557,-
Genişleme modülü 19" Kablo bağlantılı	6AV7674-1LA51-0AA0	638,-
Genişleme modülü 22" Kablo bağlantılı	6AV7674-1LA61-0AA0	673,-
Genişleme modülü 12" PROFINET	6AV7674-1LA32-0AA0	499,-
Genişleme modülü 15" PROFINET	6AV7674-1LA42-0AA0	615,-
Genişleme modülü 19" PROFINET	6AV7674-1LA52-0AA0	696,-
Genişleme modülü 22" PROFINET	6AV7674-1LA62-0AA0	731,-
Genişleme modülü kutusu 12"	6AV7674-1LA30-0AA0	348,-
Genişleme modülü kutusu 15"	6AV7674-1LA40-0AA0	452,-
Genişleme modülü kutusu 19"	6AV7674-1LA50-0AA0	522,-
Genişleme modülü kutusu 22"	6AV7674-1LA60-0AA0	545,-
Genişleme modülü için acil stop butonu	6AV7674-1MA00-0AA0	41,-
Genişleme modülü için ışıklı pushbutton (1 NO Kontak)	6AV7674-1MB00-0AA0	32,-
Genişleme modülü için ışıklı pushbutton (1 NO + 1 NC Kontak)	6AV7674-1MG00-0AA0	32,-
Genişleme modülü için gösterge ışığı	6AV7674-1MC00-0AA0	26,-
Genişleme modülü için seçim anahtarı	6AV7674-1MD00-0AA0	39,-
Genişleme modülü için anahtarlı seçim anahtarı	6AV7674-1ME00-0AA0	58,-
RFID okuyucusu SIMATIC RF1060R	6GT2831-6AA50	Referans yaz
Genişleme modülü için USB bağlantısı	6AV7674-1MF00-0AA0	52,-
Yazı etiketi	6AV7674-1LB30-0AA0	23,-
Yazı etiketi için tutucu	6AV7674-1LB20-0AA0	23,-

Bağlantı Aksesuarları

Yuvarlak boru adaptörü ¹⁾	6AV7674-1KF00-0AA0	106,-
VESA 75/100 boru adaptörü ¹⁾	6AV6881-0AD56-0AA0	145,-
VESA 75 adaptör seti	6AV7674-0KE00-0AA0	92,-
VESA 100 adaptör seti	6AV7674-0KD00-0AA0	92,-
Basic adaptör için USB arayüzü	6AV7674-1LX00-0AA0	128,-
PRO ürünler için IP65 paslanmaz çelik klavye	6AV7674-1NE00-0AA0	1.450,-
PRO ürünler için (16:9 ekran) klavye rafı	6AV7674-1NE01-0AA0	806,-
PRO ürünler için basic adaptör (Yedek parça olarak alınabilir.)	6AV7674-1KA00-0AA0	106,-

* Bu ürünlerle birlikte ¹⁾ olan ürünler veya 3. parti üreticilerin ürünleri kullanılmalıdır.
Not: Konfigurasyon için TIA Selection Tool kullanmanızı öneririz.



Altan flaş



Yuvarlak boru bağlantısı



Üstten flaş



SIMATIC Operatör Paneller

Malzeme Cinsi	Sipariş No	Birim Fiyatı Euro/Adet
---------------	------------	------------------------

Paslanmaz Çelik Önyüzeyle Paneller (Gıda, Tütün Sektörü için EN 1672-2 Standartlarına Uygun)

TP700 Comfort INOX, paslanmaz çelik önyüzey, TP700 Comfort ile aynı teknik özellikler, dokunmatik ekran, IP66K koruma sınıfı	6AV2144-8GC10-0AA0	1.636,-
TP900 Comfort INOX, paslanmaz çelik önyüzey, TP900 Comfort ile aynı teknik özellikler, dokunmatik ekran, IP66K koruma sınıfı	6AV2144-8JC10-0AA0	2.390,-
TP1200 Comfort INOX, paslanmaz çelik önyüzey, TP1200 Comfort ile aynı teknik özellikler, dokunmatik ekran, IP66K koruma sınıfı	6AV2144-8MC10-0AA0	3.004,-
TP1500 Comfort INOX, paslanmaz çelik önyüzey, TP1500 Comfort ile aynı teknik özellikler, dokunmatik ekran, IP66K koruma sınıfı	6AV2144-8QC10-0AA0	3.956,-
TP1900 Comfort INOX, paslanmaz çelik önyüzey, TP1900 Comfort ile aynı teknik özellikler, dokunmatik ekran, IP66K koruma sınıfı	6AV2144-8UC10-0AA0	4.501,-
TP900 Comfort INOX PCT, paslanmaz çelik cam levhali önyüzey, kapasitif ekran, TP900 Comfort ile aynı teknik özellikler, dokunmatik ekran, IP69K koruma sınıfı, Windows CE 6.0, WinCC Comfort V15'den itibaren programlanır	6AV2144-8JC20-0AA0	2.782,-
TP1200 Comfort INOX PCT, paslanmaz çelik cam levhali önyüzey, kapasitif ekran, TP1200 Comfort ile aynı teknik özellikler, dokunmatik ekran, IP69K koruma sınıfı, Windows CE 6.0, WinCC Comfort V15'den itibaren programlanır	6AV2144-8MC10-0AA0	3.016,-



TP700 Comfort INOX



TP1200 Comfort INOX PCT Ekranı



TP1200 Comfort INOX PCT

SIMATIC Outdoor Paneller

SIMATIC HMI TP700 Comfort Outdoor Panel, 7" dokunmatik geniş ekran, gün ışığında okunabilme, otomatik ayarlanan arka plan ışığı, UV korumalı ön panel, 16 milyon renk ekran, -30 ile +60 derece arasında çalışabilme, %90 nem'e dayanıklılık, PROFINET, MPI/PROFIBUS DP arayüzü, 12 MB uygulama hafızası	6AV2124-0GC13-0AX0	1.714,-
SIMATIC HMI TP1500 Comfort Outdoor Panel, 15" dokunmatik geniş ekran, gün ışığında okunabilme, otomatik ayarlanan arka plan ışığı, UV korumalı ön panel, 16m. renk ekran, -30 ile +60 derece arasında çalışabilme, %90 nem'e dayanıklılık, PROFINET, MPI/PROFIBUS DP arayüzü, 12 MB uygulama hafızası	6AV2124-0QC13-0AX0	4.760,-



TP700 Comfort Outdoor Panel

Mobil Paneller - 2. Jenerasyon

16 milyon renk geniş ekran, Failsafe versiyonda onay butonu, acil stop/stop butonu, güvenlik rölesi veya Failsafe PLC'lerle kullanım, WinCC Comfort V13 SP1'den itibaren konfigüre edilebilir

KTP400F Mobil Panel, 4" 480x272 çözünürlük	6AV2125-2DB23-0AX0	1.109,-
KTP700 Mobil Panel, 7" 800x480 çözünürlük	6AV2125-2GB03-0AX0	2.072,-
KTP700F Mobil Panel, 7" 800x480 çözünürlük	6AV2125-2GB23-0AX0	2.408,-
KTP900 Mobil Panel, 9" 800x480 çözünürlük	6AV2125-2JB03-0AX0	3.192,-
KTP900F Mobil Panel, 9" 800x480 çözünürlük	6AV2125-2JB23-0AX0	3.528,-



Mobile Paneller 2. Jenerasyon

Mobil Panel Ekipmanları* - 2. Jenerasyon

Bağlantı kutuları ortak özellikler; Profinet ve Profisafe desteği, güvenlik rölesine bağlantı, bağlantı noktası belirleme fonksiyonu.

Bağlantı kutusu compact, panoya montaj	6AV2125-2AE03-0AX0	157,-
Bağlantı kutusu standard, duvara montaj	6AV2125-2AE13-0AX0	325,-
Bağlantı kutusu advanced, duvara montaj	6AV2125-2AE23-0AX0	437,-
Bağlantı kablosu 2 m KTP Mobil	6AV2181-5AF02-0AX0	139,-
Bağlantı kablosu 5 m KTP Mobil	6AV2181-5AF05-0AX0	174,-
Bağlantı kablosu 8 m KTP Mobil	6AV2181-5AF08-0AX0	209,-
Bağlantı kablosu 10 m KTP Mobil	6AV2181-5AF10-0AX0	232,-
Bağlantı kablosu 15 m KTP Mobil	6AV2181-5AF15-0AX0	278,-
Bağlantı kablosu 20 m KTP Mobil	6AV2181-5AF20-0AX0	325,-
Bağlantı kablosu 25 m KTP Mobil	6AV2181-5AF25-0AX0	348,-
Duvara Montaj kiti KTP Mobil; KPT400F Mobil, KTP700 Mobil, KTP700F Mobil, KTP900 Mobil, KTP900F Mobil için	6AV2181-5AG80-0AX0	115,-



Bağlantı Kutusu Compact

SIMATIC Key Panel

SIMATIC KP8 PN 8 fonksiyon tuşlu, konfigüre edilebilir membran tuş takımı, tuşlarda çok renkli arkadan LED aydınlatma, ön yüzeyde IP65 koruma, etiketlenebilir tuşlar, entegre 2 PROFINET portu, konfigüre edilebilir 8 dijital I/O, STEP7 5.5 ile programlanabilme	6AV3688-3AY36-0AX0	318,-
SIMATIC KP8 F PN 8 fonksiyon tuşlu, konfigüre edilebilir membran tuş takımı, tuşlarda çok renkli arkadan LED aydınlatma, ön yüzeyde IP65 koruma, etiketlenebilir tuşlar, entegre 2 PROFINET portu, konfigüre edilebilir 8 dijital I/O, STEP7 5.5 ile programlanabilme, ilave PROFIsafe protokolü üzerinden 2 güvenli giriş, 1 acil stop (SIL 3) veya 2 acil stop (SIL 2) bağlantısı	6AV3688-3AF37-0AX0	459,-
SIMATIC KP32 F PN 32 fonksiyon tuşlu, konfigüre edilebilir membran tuş takımı, tuşlarda çok renkli arkadan LED aydınlatma, ön yüzeyde IP65 koruma, etiketlenebilir tuşlar, entegre 2 PROFINET portu, konfigüre edilebilir 16 dijital giriş, 16 dijital I/O, STEP7 5.5 ile programlanabilme, ilave PROFIsafe protokolü üzerinden 4 güvenli giriş, 2 acil stop (SIL 3) veya 4 acil stop (SIL 2) bağlantısı	6AV3688-3EH47-0AX0	1.295,-
Komple IP65 korumalı PRO cihazlar için boş panel	6AV3688-3XY38-3AX0	180,-



KP8 PN/KP8 F PN



KP32 F PN

*Farklı Mobil Panel ekipmanları ve aksesuarları için solution partnerlerimizi arayınız.

SIMATIC Operatör Paneller

Malzeme Cinsi	Sipariş No	Birim Fiyatı Euro/Adet
SIMATIC WinCC flexible 2008 Panel Opsiyonları		
WinCC flexible / Sm@rtAccess, 177B DP/PN serisi panellerden itibaren	6AV6618-7AB01-3AB0	307,-
WinCC flexible / Sm@rtService, 177B DP/PN serisi panellerden itibaren	6AV6618-7BB01-3AB0	461,-
WinCC flexible / OPC Server, Multi paneller için	6AV6618-7CC01-3AB0	461,-
WinCC flexible / ProAgent, 270 serisi panellerden itibaren	6AV6618-7DB01-3AB0	692,-
WinCC flexible / Audit, 270 serisi panellerden itibaren, kullanıcı faaliyetlerinin elektronik imzalı kaydı için FDA (Americal Food and Drug Administration) spesifikasyonu 21 CFR Part 11'e uygun şekilde güvenli erişim kontrolü	6AV6618-7HB01-3AB0	692,-



Touch Pen



Touch Pen Kapasitif

Operatör Panel Aksesuarları

RS422/RS232 çevirici, 3rd party PLC'ler ile haberleşme için	6AV6671-8XE00-0AX0	87,-
SIMATIC HMI hafıza kartı, 2 GB Comfort paneller için	6AV2181-8XP00-0AX0	87,-
Industrial USB Hub 4, Comfort Panel ve Endüstriyel PC'ler için	6AV6671-3AH00-0AX0	342,-
Touch Pen, ince, bağlantı kablosu dahil, 5 adet	6AV6645-7AB14-0AS0	110,-
Touch Pen, kalın, duvara montaj kiti dahil	6AV7672-1JB00-0AA0	75,-
Touch Pen, kapasitif ve rezistif ekran için kullanılabilir.	6AV2181-8AV20-0AX0	110,-
Touch pen caps, kapasitif için (10 adet)	6AV2181-8AV60-0AX0	29,-

Paslanmaz Çelik Önyüzeyleli Thin Client Paneller (Gıda, Tütün Sektörü İçin EN 1672-2 Standartlarına Uygun)

SIMATIC ITC 1900 INOX, 19" dokunmatik ekran, ITC 1900 ile aynı teknik özellikler, dokunmatik ekran, IP66K koruma sınıfı	6AV6646-8AC10-0AA0	2.540,-
---	--------------------	---------

SIMATIC Endüstriyel Thin Client V3 ve Thin Client PRO Paneller

Thin Client V3 ve Thin Client PRO	6AV6 646 - 1 B X X X - X X A 0		
Projektif Kapasitif Multi Touch TFT Panel, 4 x USB üzerinden mouse, keyboard, USB bellek bağlantısı, Sm@rtServer ile Operatör Panel ve WinCC RT Advance PC'ye client olarak bağlanma, Windows Server'a kurulu Web Navigator'a RDP üzerinden terminal bağlantısı, RDP protokolüyle SAP, MES veya ofis uygulamalarına bağlantı, VNC protokolü desteği, Citrix desteği, PDF reader uygulaması, web browser özelliği (HTML5, XML, CSS, Javascript desteği) Runtime / Host PC veya operatör panel ile birlikte kullanılır.			
Ekran boyutu / çözünürlük	X		
15" Ekran (1344x768 piksel)		1 5 0	1.798,-
19" Ekran (1344x768 piksel)		1 8 0	2.030,-
22" Ekran (1920x1080 piksel)		2 2 1	2.262,-
Montaj tipi	X		
Panoya montaj		A	0,-
Her yönden IP65 korumalı, kaide için uygun		B	348,-
Her yönden IP65 korumalı, taşıma kolu için uygun, genişleme modülü takılamaz		C	348,-
Her yönden IP65 korumalı, taşıma kolu için uygun, genişleme modülü takılabilir		D	348,-
Dizayn	X		
Standart		A	0,-
Nötr		N	116,-

Yeni



Thin Client V3

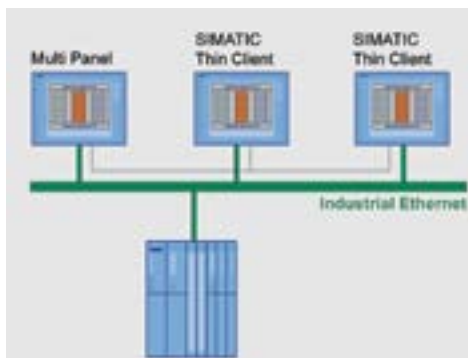

Thin Client'tan Sm@rtServer Operatör Panele bağlantı

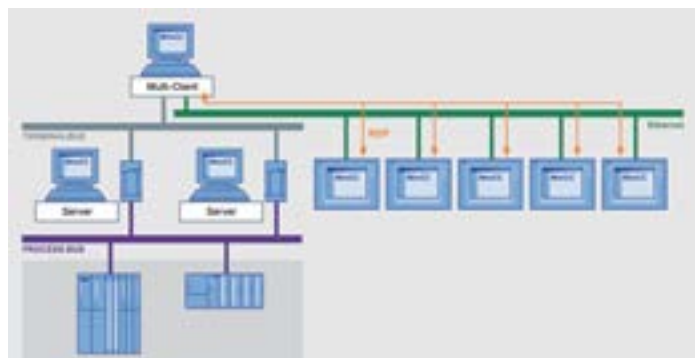

WinCC Web Navigator'a RDP üzerinden terminal bağlantısı (Thin Client panelin Web Client olarak kullanılması)

SIMATIC Operatör Paneller

Malzeme Cinsi	Sipariş No	Birim Fiyatı Euro/Adet
---------------	------------	------------------------

SIMATIC HMI Projelendirme Yazılımı WinCC flexible

WinCC flexible 2008 SP5 Windows 10 Prof/Enterprise (64), Windows 7 / Windows 7 SP1 Professional/Ultimate/Enterprise (32-bit/64-bit) işletim sistemlerini destekler.

WinCC flexible 2008 Advanced, mikro paneller, basic paneller, 70/120/270/370 serisi, WinCC flexible RT için projelendirme yazılımı	DVD Download	6AV6613-0AA51-3CA5 6AV6613-0AA51-3CH5	2.694.- 2.445.-
WinCC flexible 2008 Standart, mikro paneller, basic paneller, 70/120/270/370 serisi için projelendirme yazılımı	DVD Download	6AV6612-0AA51-3CA5 6AV6612-0AA51-3CH5	1.524.- 1.383.-
WinCC flexible 2008 Compact, mikro paneller, basic paneller, 70/170 serisi için projelendirme yazılımı	DVD Download	6AV6611-0AA51-3CA5 6AV6612-0AA51-3CH5	307.- 279.-
WinCC flexible 2008 Mikro, mikro paneller için projelendirme yazılımı	DVD	6AV6610-0AA01-3CA8	153.-
WinCC flexible/Change Control, WinCC Flexible Compact, Standard, Advanced için proje versiyon yönetimi	DVD Download	6AV6613-6AA01-3AB5 6AV6613-6AA01-3AH5	1.524.- 1.383.-



WinCC Flexible Projelendirme Yazılımı

SIMATIC WinCC flexible için Powerpack'ler

Daha üst seviye projelendirme yazılımına geçiş için kullanılır

WinCC flexible Standart'tan 2008 Advanced'e	DVD Download	6AV6613-2CD01-3AD5 6AV6613-2CD01-3AJ5	1.171.- 964.-
WinCC flexible Compact'tan 2008 Advanced'e	DVD Download	6AV6613-2BD01-3AD5 6AV6613-2BD01-3AJ5	2.387.- 2.148.-
WinCC flexible Compact'tan 2008 Standart'a	DVD Download	6AV6612-2BC01-3AD5 6AV6612-2BC01-3AJ5	1.216.- 1.094.-

SIMATIC WinCC flexible 2008 Upgrade'ler

WinCC flexible 2004/2005/2007'den WinCC Flexible 2008'e upgrade için kullanılır.

WinCC flexible Compact 2008 Upgrade	DVD Download	6AV6611-0AA51-3CE5 6AV6611-0AA51-3CK5	124.- 112.-
WinCC flexible Standart 2008 Upgrade	DVD Download	6AV6612-0AA51-3CE5 6AV6612-0AA51-3CK5	387.- 348.-
WinCC flexible Advanced 2008 Upgrade	DVD Download	6AV6613-0AA51-3CE5 6AV6613-0AA51-3CK5	677.- 609.-
WinCC flexible 2004/5/7'den WinCC flexible 2008 Runtime PC Upgrade	DVD Download	6AV6613-1XA51-3CE0 6AV6613-1XA51-3CK0	246.- 221.-
WinCC flexible 2004/5/7'den WinCC flexible 2008 Panel Opsiyonları Upgrade	DVD Download	6AV6618-7XX01-3AF0 6AV6618-7XX01-3AK0	39.- 35.-

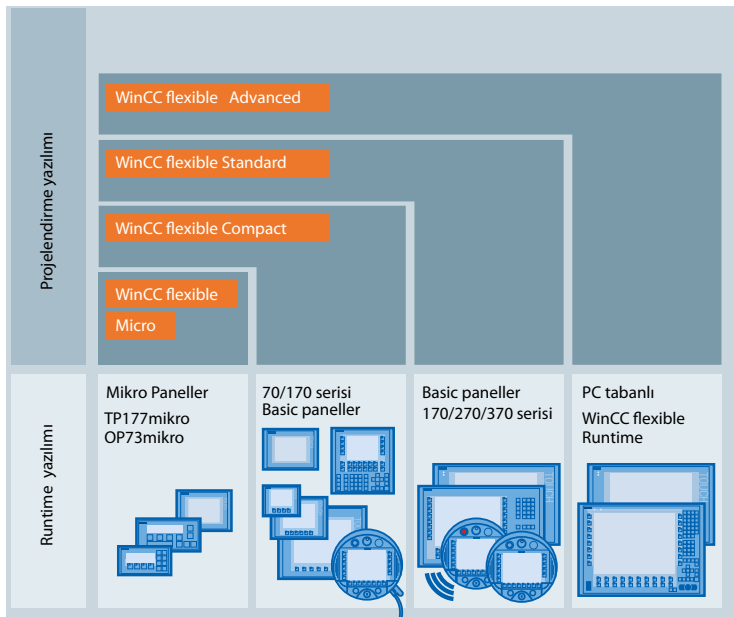

SIMATIC Operatör Paneller



WinCC flexible RT

Malzeme Cinsi	Sipariş No	Birim Fiyatı Euro/Adet
---------------	------------	------------------------

PC için SIMATIC WinCC flexible 2008 Runtime

WinCC flexible 2008 SP5 Windows 10 Prof/Enterprise (64), Windows 7 / Windows 7 SP1 Professional/Ultimate/Enterprise (32-bit/64-bit) işletim sistem- lerini destekler. CP 5612/CP5622 S7 MPI/PROFIBUS ve endüstriyel ethernet için Softnet S7 lean sürücüsü runtime paketi içeriğinde mevcut- tur. Haberleşme kartları ve sürücüler için SIMATIC NET PC kartları bölümüne bakınız.

128 PowerTag (RT 128)*	DVD	6AV6613-1BA51-3CA0	616.-
	Download	6AV6613-1BA51-3CH0	554.-
512 PowerTag (RT 512)*	DVD	6AV6613-1DA51-3CA0	2.000.-
	Download	6AV6613-1DA51-3CH0	1.800.-
2048 PowerTag (RT 2048)*	DVD	6AV6613-1FA51-3CA0	3.079.-
	Download	6AV6613-1FA51-3CH0	2.771.-
4096 PowerTag (RT 4096)*	DVD	6AV6613-1GA51-3CA0	4.618.-
	Download	6AV6613-1GA51-3CH0	4.156.-

* Arşivleme ve reçete fonksiyonları için SIMATIC WinCC Flexible 2008 Runtime PC opsiyonlarının kullanımı gereklidir.

WinCC flexible Runtime (Panel PC, IPC, Rack PC ve Box PC için)

SIMATIC HMI, WinCC flexible Paketi	6AV6 6 2 3 - 2 B A 00 - 0AA0	491.-
---	------------------------------	-------

Yalnız IPC 227D/277D/227E/277E, IPC 427D/427E/477D(PRO)/477E, Box IPC627D, Rack IPC647D/847D/547E/547G ile birlikte sipariş edilebilir. SIMATIC WinCC flexible 2008 128 PowerTags (RT), arşiv ve reçete opsiyon lisansları dahildir

Software Komponentler

128 PowerTags (RT)	B	491.-
512 PowerTags (RT)	D	1.695.-
2048 PowerTags (RT)	F	2.387.-
4096 PowerTags (RT)	G	3.387.-

SIMATIC WinCC flexible 2008 Runtime için PowerPack'ler

Runtime Power Tag lisansını arttırmak için kullanılır.

128'den 512 PowerTag'e	DVD	6AV6613-4BD01-3AD0	1.386.-
	Download	6AV6613-4BD01-3AJ0	1.247.-
128'den 2048 PowerTag'e	DVD	6AV6613-4BF01-3AD0	2.463.-
	Download	6AV6613-4BF01-3AJ0	2.217.-
512'den 2048 PowerTag'e	DVD	6AV6613-4DF01-3AD0	1.079.-
	Download	6AV6613-4DF01-3AJ0	971.-
128'den 4096 PowerTag'e	DVD	6AV6613-4BG01-3AD0	4.004.-
	Download	6AV6613-4BG01-3AJ0	3.604.-
512'den 4096 PowerTag'e	DVD	6AV6613-4DG01-3AD0	2.617.-
	Download	6AV6613-4DG01-3AJ0	2.355.-
2048'den 4096 PowerTag'e	DVD	6AV6613-4FG01-3AD0	1.540.-
	Download	6AV6613-4FG01-3AJ0	1.386.-



WinCC flexible OPC Server

SIMATIC WinCC flexible 2008 Runtime için PC Opsiyonları

WinCC flexible / Arşiv	DVD	6AV6618-7ED01-3AB0	387.-
	Download	6AV6618-7ED01-3AH0	348.-
WinCC flexible / Reçete	DVD	6AV6618-7FD01-3AB0	387.-
	Download	6AV6618-7FD01-3AH0	348.-
WinCC flexible / Arşiv+Reçete	DVD	6AV6618-7GD01-3AB0	616.-
	Download	6AV6618-7GD01-3AH0	554.-
WinCC flexible / Sm@rtAccess	DVD	6AV6618-7AD01-3AB0	461.-
	Download	6AV6618-7AD01-3AH0	415.-
WinCC flexible / Sm@rtService	DVD	6AV6618-7BD01-3AB0	692.-
	Download	6AV6618-7BD01-3AH0	623.-
WinCC flexible / OPC Server	DVD	6AV6618-7CD01-3AB0	692.-
	Download	6AV6618-7CD01-3AH0	623.-
WinCC flexible / ProAgent	DVD	6AV6618-7DD01-3AB0	1.048.-
	Download	6AV6618-7DD01-3AH0	943.-
WinCC flexible / kullanıcı faaliyetlerinin elektronik imzalı kaydı için kullanılabilir Audit FDA (American Food and Drug Administration) spesifikasyonlu 21 CFR Part 11'e uygun şekilde güvenli erişim kontrolü	DVD	6AV6618-7HD01-3AB0	1.048.-
	Download	6AV6618-7HD01-3AH0	943.-



WinCC flexible Audit Viewer

TIA PORTAL HMI Projelendirme Yazılımları

SIMATIC TIA portal WinCC V15.1 Windows 7 SP1 Professional/ Enterprise/Ultimate (64bit), Windows 10 Pro/Enterprise Version 1709 / 1803 (OS Build 16299 / 17134) (64bit), Windows 10 Enterprise LTSB 2016 (OS Build 14393), Windows Server 2012 R2 x64 StdE(64bit) ve Windows Server 2016 Standard (64bit) işletim sistemlerini destekler.

Malzeme Cinsi	Sipariş No	Birim Fiyatı Euro/Adet
SIMATIC HMI Projelendirme Yazılımı SIMATIC WinCC V15.1		
WinCC Basic V15.1 Basic paneller için projelendirme yazılımı	DVD 6AV2100-0AA05-0AA5 Download 6AV2100-0AA05-0AH5	108.- 99.-
WinCC Comfort V15.1 Basic paneller, comfort paneller, mobil paneller, panel/multi paneller için projelendirme yazılımı	DVD 6AV2101-0AA05-0AA5 Download 6AV2101-0AA05-0AH5	774.- 699.-
WinCC Advanced V15.1 Basic paneller, comfort paneller, mobil paneller, panel/multi paneller, IPC ve standart PC ile WinCC RT Advanced (maks powertags) projelendirme yazılımı, runtime lisansı içermez, simülasyon yapılabilir	DVD 6AV2102-0AA05-0AA5 Download 6AV2102-0AA05-0AH5	1.931.- 1.750.-
SIMATIC WinCC Professional		
Basic paneller, comfort paneller, mobil paneller, panel/multi paneller, WinCC Runtime Advanced (maks powertags), WinCC Runtime Professional için projelendirme yazılımı, runtime lisansı dahil değildir, simülasyon yapılabilir		
SIMATIC WinCC Professional 512 PowerTags V15.1	DVD 6AV2103-0DA05-0AA5 Download 6AV2103-0DA05-0AH5	2.206.- 2.000.-
SIMATIC WinCC Professional 4096 PowerTags V15.1	DVD 6AV2103-0HA05-0AA5 Download 6AV2103-0HA05-0AH5	2.758.- 2.500.-
SIMATIC WinCC Professional Maks PowerTags V15.1	DVD 6AV2103-0XA05-0AA5 Download 6AV2103-0XA05-0AH5	4.412.- 4.000.-

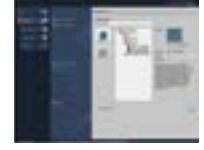

WinCC Step 7 Ortak Kullanım

SIMATIC Visualization Architect

SIMATIC Visualization Architect (SiVArc) opsiyonu, Basic Paneller, Comfort Paneller, 2. jenerasyon Mobil Paneller, WinCC RT Professional ve WinCC RT Advanced'te STEP 7 kullanıcı programı referans alınarak HMI içeriğinin basit, hızlı ve esnek bir şekilde otomatik olarak oluşturulmasını sağlar.

SIMATIC Visualization Architect V15.1	DVD 6AV2107-0PX05-0AA5 Download 6AV2107-0PX05-0AH5	3.950.- 3.740.-
SIMATIC Visualization Architect V15.1 90 günlük kiralama lisansı	DVD 6AV2107-0PX05-0AA6 Download 6AV2107-0PX05-0AH6	1.056.- 960.-
SIMATIC Visualization Architect, Upgrade V14->V15.1	DVD 6AV2107-3PX05-0AA5 Download 6AV2107-3PX05-0AH5	1.580.- 1.496.-



WinCC HMI Projelendirme

SIMATIC WinCC V15.1 Projelendirme Yazılımları için PowerPack'ler

Daha üst seviye projelendirme yazılımına geçiş için kullanılır.		
SIMATIC WinCC Comfort Powerpack WinCC Basic -> WinCC Comfort V15.1	DVD 6AV2101-2AA05-0BD5 Download 6AV2101-2AA05-0BJ5	666.- 600.-
SIMATIC WinCC Advanced Powerpack WinCC Comfort -> WinCC Advanced V15.1	DVD 6AV2102-2AA05-0BD5 Download 6AV2102-2AA05-0BJ5	1.157.- 1.050.-
SIMATIC WinCC Professional Powerpack WinCC Advanced -> WinCC Professional 512 PowerTags V15.1	DVD 6AV2103-2AD05-0BD5 Download 6AV2103-2AD05-0BJ5	276.- 250.-
SIMATIC WinCC Professional Powerpack 512 PowerTags -> 4096 PowerTags V15.1	DVD 6AV2103-2DH05-0BD5 Download 6AV2103-2DH05-0BJ5	551.- 500.-
SIMATIC WinCC Professional Powerpack 4096 PowerTags -> Maks. PowerTags V15.1	DVD 6AV2103-2HX05-0BD5 Download 6AV2103-2HX05-0BJ5	1.655.- 1.500.-



HMI Network Konfigürasyon

SIMATIC WinCC flexible Proje Yazılımından SIMATIC WinCC V15.1'e Upgrade

WinCC flexible'dan WinCC V15.1'e upgrade için kullanılır.		
SIMATIC WinCC Comfort V15.1 Upgrade WinCC flexible 2008 Compact -> WinCC Comfort Combo V15.1	DVD 6AV2101-4AB05-0AE5 Download 6AV2101-4AB05-0AK5	882.- 800.-
SIMATIC WinCC Comfort V15.1 Upgrade WinCC flexible 2008 Standard -> WinCC Comfort Combo V15.1	DVD 6AV2101-4BB05-0AE5 Download 6AV2101-4BB05-0AK5	309.- 280.-
SIMATIC WinCC Advanced V15.1 Upgrade WinCC flexible 2008 Advanced -> WinCC Advanced Combo V15.1	DVD 6AV2102-4AA05-0AE5 Download 6AV2102-4AA05-0AK5	774.- 700.-

SIMATIC HMI Projelendirme Yazılımı Upgrade'ler WinCC V11...V14-> WinCC V15.1

SIMATIC WinCC Basic V15.1 Upgrade V11..V14 -> V15.1	DVD 6AV2100-3AA05-0AE5 Download 6AV2100-3AA05-0AK5	43.- 40.-
SIMATIC WinCC Comfort V15.1 Upgrade V11..V14 -> V14, V11..V14 Combo -> V15.1 Combo	DVD 6AV2101-3AA05-0AE5 Download 6AV2101-3AA05-0AK5	309.- 280.-
SIMATIC WinCC Advanced V15.1 Upgrade V11..V14 -> V15.1, V11..V14 Combo -> V15.1 Combo	DVD 6AV2102-3AA05-0AE5 Download 6AV2102-3AA05-0AK5	774.- 700.-
SIMATIC WinCC Professional 512 PowerTags V15.1 Upgrade V11..V14 -> V15.1	DVD 6AV2103-3DA05-0AE5 Download 6AV2103-3DA05-0AK5	882.- 800.-
SIMATIC WinCC Professional 4096 PowerTags V15.1 Upgrade V11..V14 -> V15.1	DVD 6AV2103-3HA05-0AE5 Download 6AV2103-3HA05-0AK5	1.104.- 1.000.-
SIMATIC WinCC Professional maks. PowerTags V15.1 Upgrade V11..V14 -> V15.1	DVD 6AV2103-3XA05-0AE5 Download 6AV2103-3XA05-0AK5	1.763.- 1.600.-



HMI panel Projelendirme

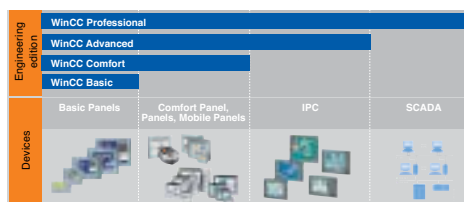

TIA PORTAL HMI Runtime Yazılımları

Malzeme Cinsi	Sipariş No	Birim Fiyatı Euro/Adet
---------------	------------	------------------------

SIMATIC WinCC V15.1 Runtime Advanced Yazılımları

SIMATIC WinCC Advanced V15.1 Windows 7 SP1 Professional/ Enterprise/Ultimate (32/64bit), Windows 8.1 Professional/Enterprise (64bit), Windows 10 Pro/Enterprise Version 1709 / 1803 (OS Build 16299 / 17134) (64bit), Windows Server 2012 R2 x64 StdE(64bit) ve Windows Server 2016 Standard (64bit) işletim sistemlerini destekler. OPC DA server, OPC UA Server (DA), CP 5612/CP5622 MPI/PROFIBUS ve endüstriyel ethernet için Softnet S7 lean sürücüsü runtime paketi içeriğinde mevcuttur. Haberleşme kartları ve sürücüler için SIMATIC NET PC kartları bölümüne bakınız.



HMI Kontrol Objeleri

Malzeme Cinsi	Sipariş No	Birim Fiyatı Euro/Adet
SIMATIC WinCC Runtime Advanced 128 PowerTags V15.1	DVD 6AV2104-0BA05-0AA0 Download 6AV2104-0BA05-0AH0	443.- 400.-
SIMATIC WinCC Runtime Advanced 512 PowerTags V15.1	DVD 6AV2104-0DA05-0AA0 Download 6AV2104-0DA05-0AH0	1.433.- 1.300.-
SIMATIC WinCC Runtime Advanced 2048 PowerTags V15.1	DVD 6AV2104-0FA05-0AA0 Download 6AV2104-0FA05-0AH0	2.206.- 2.000.-
SIMATIC WinCC Runtime Advanced 4096 PowerTags V15.1	DVD 6AV2104-0HA05-0AA0 Download 6AV2104-0HA05-0AH0	3.310.- 3.000.-
SIMATIC WinCC Runtime Advanced 8192 PowerTags V15.1	DVD 6AV2104-0KA05-0AA0 Download 6AV2104-0KA05-0AH0	4.412.- 4.000.-
SIMATIC WinCC Runtime Advanced 16384 PowerTags V15.1	DVD 6AV2104-0LA05-0AA0 Download 6AV2104-0LA05-0AH0	6.064.- 5.500.-

*Arşivleme ve reçete fonksiyonları için SIMATIC WinCC Runtime Advanced opsiyonlarının kullanımı gereklidir.

SIMATIC WinCC V15.1 Runtime Advanced Paketleri (Panel PC, IPC, Rack PC ve Box PC için)

Malzeme Cinsi	Sipariş No	Birim Fiyatı Euro/Adet
SIMATIC HMI, WinCC Runtime Advanced Paketi	6AV2114-2BA05-0AA0	353.-

Yalnız IPC 227D/277D/227E/277E, IPC 427D/427E/477D(PRO)/477E
Box IPC627D, Rack IPC647D/847D/547E/547G ile birlikte sipariş edilebilir.
SIMATIC WinCC V15 SP1 Runtime Advanced 128 PowerTags, arşiv ve reçete opsiyon lisansları dahildir.

Software Komponentler

Malzeme Cinsi	Sipariş No	Birim Fiyatı Euro/Adet
128 PowerTags	B	353.-
512 PowerTags	D	1.148.-
2048 PowerTags	F	1.765.-
4096 PowerTags	H	2.647.-
8192 PowerTags	K	3.528.-

WinCC V15.1 Runtime Advanced (IPC ile birlikte sipariş edilir)



HMI Grafik Objeler

SIMATIC WinCC V15.1 Runtime Professional Yazılımları

SIMATIC WinCC V15.1 Runtime Professional Windows 10 Professional (Versiyon 1709/1803)/Enterprise (Versiyon 1709/1803)/Enterprise 2016 LTSB (64-bit), Windows 7 SP1 Professional/Ultimate/ Enterprise (32-bit/64-bit), Windows Server 2012 x64 R2 StdE, Windows Server 2016 R2 StdE işletim sistemlerini destekler. WinCC OLEDB, WinCC OPC (OPC DA, OPC XML DA, OPC HDA, OPC A&E, OPC UA server DA) ve CP 5612/CP5622 S7 MPI/PROFIBUS sürücüsü runtime DVD içeriğinde mevcuttur. Endüstriyel ethernet için Softnet S7 lean lisansı runtime lisanslarıyla birlikte gelmektedir. Runtime yazılımla 512 değışkene kadar proses tag arşivlenebilir. WinCC arşivleme kapasitesini artırmak için arşiv DVD'ye arşiv PowerPack'ler kullanılır. Diğer PLC üreticilerinin Allen Bradley Ethernet IP, Modbus TCP/IP, Mitsubishi MC TCP/IP sürücülerini DVD içeriğinde mevcuttur. Haberleşme kartları ve sürücüler için SIMATIC NET PC kartları bölümüne bakınız.

Malzeme Cinsi	Sipariş No	Birim Fiyatı Euro/Adet
SIMATIC WinCC Client Runtime Professional V15.1, server client mimarisinde kullanılır	DVD 6AV2107-0DB05-0AA0 Download 6AV2107-0DB05-0AH0	2.371.- 2.150.-
SIMATIC WinCC Runtime Professional 128 PowerTags V15 SP1, server client mimarisini için WinCC Client Runtime Professional lisansı kullanılır	DVD 6AV2105-0BA05-0AA0 Download 6AV2105-0BA05-0AH0	2.490.- 2.258.-
SIMATIC WinCC Runtime Professional 512 PowerTags V15.1	DVD 6AV2105-0DA05-0AA0 Download 6AV2105-0DA05-0AH0	3.849.- 3.491.-
SIMATIC WinCC Runtime Professional 2048 PowerTags V15.1	DVD 6AV2105-0FA05-0AA0 Download 6AV2105-0FA05-0AH0	4.719.- 4.280.-
SIMATIC WinCC Runtime Professional 4096 PowerTags V15.1	DVD 6AV2105-0HA05-0AA0 Download 6AV2105-0HA05-0AH0	5.209.- 4.725.-
SIMATIC WinCC Runtime Professional 8192 PowerTags V15.1	DVD 6AV2105-0KA05-0AA0 Download 6AV2105-0KA05-0AH0	5.672.- 5.145.-
SIMATIC WinCC Runtime Professional 65536 PowerTags V15.1	DVD 6AV2105-0MA05-0AA0 Download 6AV2105-0MA05-0AH0	6.974.- 6.326.-
SIMATIC WinCC Runtime Professional 102400 PowerTags V15.1	DVD 6AV2105-0PA05-0AA0 Download 6AV2105-0PA05-0AH0	9.783.- 8.873.-
SIMATIC WinCC Runtime Professional 153600 PowerTags V15.1	DVD 6AV2105-0RA05-0AA0 Download 6AV2105-0RA05-0AH0	12.734.- 11.550.-
SIMATIC WinCC Runtime Professional 262144 PowerTags V15.1	DVD 6AV2105-0TA05-0AA0 Download 6AV2105-0TA05-0AH0	17.480.- 15.855.-



HMI Layout

SIMATIC WinCC V15.1 Runtime Professional Paketleri (Panel PC, IPC, Rack PC ve Box PC için)

Malzeme Cinsi	Sipariş No	Birim Fiyatı Euro/Adet
SIMATIC HMI, WinCC V15.1 Runtime Professional Paketi	6AV2115-2BA05-0AA0	1.911.-

Yalnız IPC 227D/277D/227E/277E, IPC 427D/427E/477D(PRO)/477E
Box IPC627D, Rack IPC647D/847D/547E/547G ile birlikte sipariş edilebilir.

SIMATIC WinCC V15.1 Runtime Professional 128 PowerTags

Software Komponentler

Malzeme Cinsi	Sipariş No	Birim Fiyatı Euro/Adet
128 PowerTags	B	1.911.-
512 PowerTags	D	2.924.-
2048 PowerTags	F	3.598.-
4096 PowerTags	H	3.959.-
8192 PowerTags	K	4.319.-
65536 PowerTags	M	5.308.-
WinCC Runtime Professional V15.1 Client	6AV2117-2DB05-0AA0	1.806.-



WinCC V15.1 Runtime Professional (IPC ile birlikte sipariş edilir)

TIA PORTAL HMI Runtime Yazılımları

Malzeme Cinsi	Sipariş No	Birim Fiyatı Euro/Adet
---------------	------------	------------------------

SIMATIC WinCC V15.1 Powerpack'ler, Runtime Advanced için

Runtime PowerTag lisansını arttırmak için kullanılır.

SIMATIC WinCC Runtime Advanced Powerpack 128 PowerTags -> 512 PowerTags V15.1	DVD 6AV2104-2BD05-0BD0 Download 6AV2104-2BD05-0BJ0	990.- 900.-
SIMATIC WinCC Runtime Advanced Powerpack 512 PowerTags -> 2048 PowerTags V15.1	DVD 6AV2104-2DF05-0BD0 Download 6AV2104-2DF05-0BJ0	774.- 700.-
SIMATIC WinCC Runtime Advanced Powerpack 2048 PowerTags -> 4096 PowerTags V15.1	DVD 6AV2104-2FH05-0BD0 Download 6AV2104-2FH05-0BJ0	1.104.- 1.000.-
SIMATIC WinCC Runtime Advanced Powerpack 4096 PowerTags -> 8192 PowerTags V15.1	DVD 6AV2104-2HK05-0BD0 Download 6AV2104-2HK05-0BJ0	1.104.- 1.000.-
SIMATIC WinCC Runtime Advanced Powerpack 8192 PowerTags -> 16384 PowerTags V15.1	DVD 6AV2104-2KL05-0BD0 Download 6AV2104-2KL05-0BJ0	1.654.- 1.500.-

WinCC V15.1 Powerpack'ler, Runtime Professional için

Runtime PowerTag lisansını arttırmak için kullanılır.

SIMATIC WinCC Runtime Professional Powerpack 128 PowerTags -> 512 PowerTags V15.1	DVD 6AV2105-2BD05-0BD0 Download 6AV2105-2BD05-0BJ0	1.361.- 1.234.-
SIMATIC WinCC Runtime Professional Powerpack 512 PowerTags -> 2048 PowerTags V15.1	DVD 6AV2105-2DF05-0BD0 Download 6AV2105-2DF05-0BJ0	868.- 788.-
SIMATIC WinCC Runtime Professional Powerpack 2048 PowerTags -> 4096 PowerTags V15.1	DVD 6AV2105-2FH05-0BD0 Download 6AV2105-2FH05-0BJ0	491.- 446.-
SIMATIC WinCC Runtime Professional Powerpack 4096 PowerTags -> 8192 PowerTags V15.1	DVD 6AV2105-2HK05-0BD0 Download 6AV2105-2HK05-0BJ0	463.- 420.-
SIMATIC WinCC Runtime Professional Powerpack 8192 PowerTags -> 65536 PowerTags V15.1	DVD 6AV2105-2KM05-0BD0 Download 6AV2105-2KM05-0BJ0	1.302.- 1.181.-
SIMATIC WinCC Runtime Professional Powerpack 65536 PowerTags -> 102400 PowerTags V15.1	DVD 6AV2105-2MP05-0BD0 Download 6AV2105-2MP05-0BJ0	2.807.- 2.546.-
SIMATIC WinCC Runtime Professional Powerpack 102400 PowerTags -> 153600 PowerTags V15.1	DVD 6AV2105-2PR05-0BD0 Download 6AV2105-2PR05-0BJ0	2.953.- 2.678.-
SIMATIC WinCC Runtime Professional Powerpack 153600 PowerTags -> 262144 PowerTags V15.1	DVD 6AV2105-2RT05-0BD0 Download 6AV2105-2RT05-0BJ0	4.746.- 4.305.-



Parametrelere kolay ulaşım

SIMATIC WinCC Runtime Upgrade (WinCC flexible Runtime - WinCC Runtime Advanced)

SIMATIC WinCC Runtime Advanced V15.1 Upgrade WinCC flexible 2008 Runtime 128 PowerTags -> WinCC Runtime Advanced 128 PowerTags V15.1	DVD 6AV2104-4BB05-0AE0 Download 6AV2104-4BB05-0AK0	179.- 160.-
SIMATIC WinCC Runtime Advanced V15.1 Upgrade WinCC flexible 2008 Runtime 512 PowerTags -> WinCC Runtime Advanced 512 PowerTags V15.1	DVD 6AV2104-4DD05-0AE0 Download 6AV2104-4DD05-0AK0	573.- 520.-
SIMATIC WinCC Runtime Advanced V15.1 Upgrade WinCC flexible 2008 Runtime 2048 PowerTags -> WinCC Runtime Advanced 2048 PowerTags V15.1	DVD 6AV2104-4FF05-0AE0 Download 6AV2104-4FF05-0AK0	882.- 800.-
SIMATIC WinCC Runtime Advanced V15.1 Upgrade WinCC flexible 2008 Runtime 4096 PowerTags -> WinCC Runtime Advanced 4096 PowerTags V15.1	DVD 6AV2104-4HH05-0AE0 Download 6AV2104-4HH05-0AK0	1.325.- 1.200.-
SIMATIC WinCC Runtime Advanced V15.1 Upgrade WinCC flexible 2008 Runtime 8192 PowerTags -> WinCC Runtime Advanced 8192 PowerTags V15.1	DVD 6AV2104-4KK05-0AE0 Download 6AV2104-4KK05-0AK0	1.763.- 1.600.-

SIMATIC WinCC Runtime Advanced Upgrade'ler (WinCC Runtime Advanced V11..V14 -> WinCC Runtime Advanced V15.1)

SIMATIC WinCC Runtime Advanced 128 PowerTags V15.1 Upgrade V11..V14 -> V15 SP1	DVD 6AV2104-3BB05-0AE0 Download 6AV2104-3BB05-0AK0	179.- 160.-
SIMATIC WinCC Runtime Advanced 512 PowerTags V15.1 Upgrade V11..V14 -> V15 SP1	DVD 6AV2104-3DD05-0AE0 Download 6AV2104-3DD05-0AK0	573.- 520.-
SIMATIC WinCC Runtime Advanced 2048 PowerTags V15.1 Upgrade V11..V14 -> V15 SP1	DVD 6AV2104-3FF05-0AE0 Download 6AV2104-3FF05-0AK0	882.- 800.-
SIMATIC WinCC Runtime Advanced 4096 PowerTags V15.1 Upgrade V11..V14 -> V15 SP1	DVD 6AV2104-3HH05-0AE0 Download 6AV2104-3HH05-0AK0	1.325.- 1.200.-
SIMATIC WinCC Runtime Advanced 8192 PowerTags V15.1 Upgrade V11..V14 -> V15 SP1	DVD 6AV2104-3KK05-0AE0 Download 6AV2104-3KK05-0AK0	1.763.- 1.600.-

TIA PORTAL HMI Runtime Yazılımları



Geniş ekran formatında
HMI Runtime

Malzeme Cinsi	Sipariş No	Birim Fiyatı Euro/Adet
SIMATIC WinCC Runtime Upgrade (WinCC Runtime -> WinCC Runtime Professional)		
SIMATIC WinCC Runtime Professional V15.1 Upgrade WinCC V7.0..V7.4 Runtime 128 PowerTags -> WinCC Runtime Professional 128 PowerTags V15.1	DVD 6AV2105-4BB05-0AE0 Download 6AV2105-4BB05-0AK0	995.- 903.-
SIMATIC WinCC Runtime Professional V15.1 Upgrade WinCC V7.0..V7.4 Runtime 512 PowerTags -> WinCC Runtime Professional 512 PowerTags V15.1	DVD 6AV2105-4DD05-0AE0 Download 6AV2105-4DD05-0AK0	1.540.- 1.397.-
SIMATIC WinCC Runtime Professional V15.1 Upgrade WinCC V7.0..V7.4 Runtime 2048 PowerTags -> WinCC Runtime Professional 2048 PowerTags V15.1	DVD 6AV2105-4FF05-0AE0 Download 6AV2105-4FF05-0AK0	1.888.- 1.712.-
SIMATIC WinCC Runtime Professional V15.1 Upgrade WinCC V7.0..V7.4 Runtime 8192 PowerTags -> WinCC Runtime Professional 8192 PowerTags V15.1	DVD 6AV2105-4KK05-0AE0 Download 6AV2105-4KK05-0AK0	2.269.- 2.058.-
SIMATIC WinCC Runtime Professional V15.1 Upgrade WinCC V7.0..V7.4 RT >= 65536 PowerTags -> WinCC Runtime Professional 65536-262144 PowerTags V15.1	DVD 6AV2105-4MM05-0AE0 Download 6AV2105-4MM05-0AK0	2.790.- 2.530.-
SIMATIC WinCC Client for Runtime Professional V15.1 Upgrade WinCC V7.0..V7.4 RC/RT128 / RC/RT Client -> WinCC Client for Runtime Professional V15.1	DVD 6AV2107-4DB05-0AE0 Download 6AV2107-4DB05-0AK0	948.- 860.-

TIA PORTAL HMI OPSİYONLAR

SIMATIC Energy Suite

SIMATIC Energy Suite üretim tesisindeki enerji tüketiminin şeffaflığını sağlar. S7-1500 ve ET200SP Kontrolörler (V2.0 ve üstü) için PLC enerji programının otomatik oluşturulması, elektrik ve elektrik harici tüketim hesabı (ör. kWh, m³, kg), PLC hafıza kartında buffer ve WinCC Professional'da arşivleme imkanı, SIMATIC Energy Manager Pro ile doğrudan entegrasyon mümkündür. SIMATIC Energy Suite projelendirme yazılımı 10 enerji obje lisansı ile birlikte gelir. Enerji obje lisansları S7-1500 CPU'lara yüklenen SIMATIC Energy Suite S7-1500 lisansları ile artırılabilir.

SIMATIC Energy Suite V15.1 Projelendirme, 10 Enerji Obje lisansı (2x5 EnO) dahildir	DVD 6AV2108-0AA05-0AA5 Download 6AV2108-0AA05-0AH5	880.- 800.-
SIMATIC Energy Suite S7-1500, 5 Enerji Obje lisansı (1 x 5 EnO)	DVD 6AV2108-0CF00-0BB0 Download 6AV2108-0CF00-0BH0	220.- 200.-
SIMATIC Energy Suite S7-1500, 10 Enerji Obje lisansı (1 x 10 EnO)	DVD 6AV2108-0CH00-0BB0 Download 6AV2108-0CH00-0BH0	440.- 400.-
SIMATIC Energy Suite S7-1500, 10 Enerji Obje lisansı (2 x 5 EnO)	DVD 6AV2108-0DF00-0BB0 Download 6AV2108-0DF00-0BH0	440.- 400.-
SIMATIC Energy Suite S7-1500, 50 Enerji Obje lisansı (5 x 10 EnO)	DVD 6AV2108-0FH00-0BB0 Download 6AV2108-0FH00-0BH0	2.200.- 2.000.-
SIMATIC Energy Suite S7-1500, 100 Enerji Obje lisansı (10 x 10 EnO)	DVD 6AV2108-0HH00-0BB0 Download 6AV2108-0HH00-0BH0	4.400.- 4.000.-
SIMATIC Energy Suite V15.1 Projelendirme, Upgrade V14->V15 SP1	DVD 6AV2108-3AA05-0AE5 Download 6AV2108-3AA05-0AK5	264.- 240.-

SIMATIC ProDiag

SIMATIC ProDiag proses ve makinalar için diyagnostik yönetim yazılımıdır. SIMATIC S7-1500 kontrolör tarafında supervision'ların oluşturulması ve HMI tarafında gösterilmesi otomatik yapılır. Arıza durumunda prosesin aktüel durumu hakkında bilgi almak, gerekirse ladder veya graph program kodunu programlama cihazı olmaksızın HMI ünitesinde görmek ve hızlı şekilde sisteme müdahale etmek mümkündür.

SIMATIC ProDiag SIMATIC Comfort/Mobile Paneller için	DVD 6AV2107-0UP00-0BB0 Download 6AV2107-0UP00-0BH0	550.- 500.-
SIMATIC ProDiag WinCC Runtime Advanced için	DVD 6AV2107-0UA00-0BB0 Download 6AV2107-0UA00-0BH0	825.- 750.-
SIMATIC ProDiag WinCC Runtime Professional için	DVD 6AV2107-0UB00-0BB0 Download 6AV2107-0UB00-0BH0	935.- 850.-

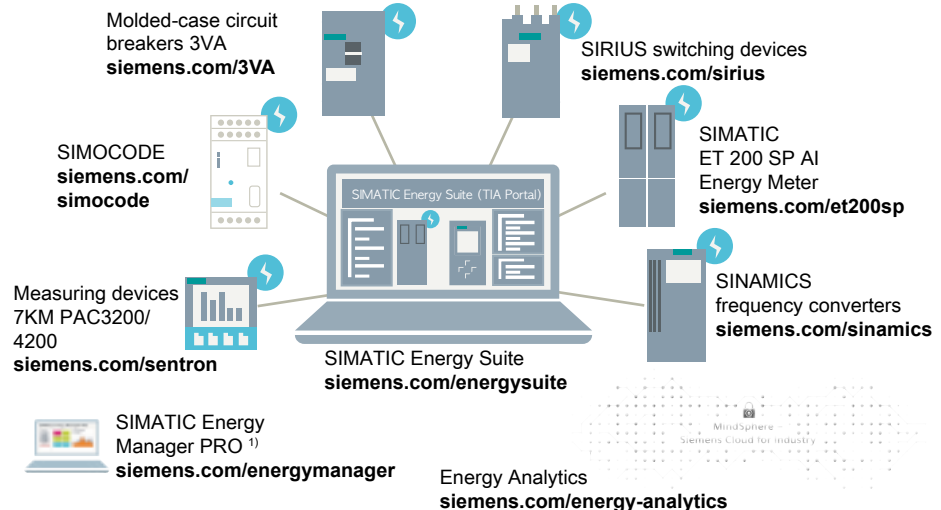

TIA PORTAL HMI Runtime Yazılımları

Malzeme Cinsi	Sipariş No	Birim Fiyatı Euro/Adet
SIMATIC WinCC Server/Sm@rtServer / Redundancy		
SIMATIC WinCC Server Runtime Professional, Server Client yapısı için kullanılır, Client için WinCC Client Runtime Professional lisansı yeterlidir	DVD 6AV2107-0EB00-0BB0 Download 6AV2107-0EB00-0BH0	3.466.- 3.144.-
SIMATIC WinCC Redundancy Runtime Professional, yedekli WinCC istasyonları için kullanılır, otomatik client değişimi ve otomatik arşiv güncelleme, redundant WinCC istasyon çifti için tek lisans yeterlidir	DVD 6AV2107-0FB00-0BB0 Download 6AV2107-0FB00-0BH0	3.473.- 3.150.-
SIMATIC WinCC Sm@rtServer SIMATIC Basic panel 2. jenerasyon için, Internet Explorer, HMI panel veya WinCC Runtime Advanced'ten uzaktan izleme ve kontrol. Sadece server tarafına lisans yüklemek yeterlidir	DVD 6AV2107-0CR00-0BB0 Download 6AV2107-0CR00-0BH0	166.- 150.-



WinCC Recipes

SIMATIC WinCC Reçete ve Arşiv Opsiyonları		
SIMATIC WinCC Recipes, Runtime Advanced için	DVD 6AV2107-0JA00-0BB0 Download 6AV2107-0JA00-0BH0	276.- 250.-
SIMATIC WinCC Logging, Runtime Advanced için	DVD 6AV2107-0GA00-0BB0 Download 6AV2107-0GA00-0BH0	276.- 250.-
SIMATIC WinCC Recipes+Logging Runtime Advanced için	DVD 6AV2107-0HA00-0BB0 Download 6AV2107-0HA00-0BH0	433.- 430.-
SIMATIC WinCC Recipes, Runtime Professional için	DVD 6AV2107-0JB00-0BB0 Download 6AV2107-0JB00-0BH0	857.- 777.-
SIMATIC WinCC Logging, Runtime Professional için, 1500 Logging Tags	DVD 6AV2107-0GB00-0BB0 Download 6AV2107-0GB00-0BH0	2.713.- 2.463.-
SIMATIC WinCC Logging, Runtime Professional için, 5000 Logging Tags	DVD 6AV2107-0GD00-0BB0 Download 6AV2107-0GD00-0BH0	9.092.- 8.247.-
SIMATIC WinCC Logging Runtime Professional için Powerpack 1500 -> 5000 Logging Tags	DVD 6AV2107-2GD00-0BD0 Download 6AV2107-2GD00-0BJ0	6.376.- 5.783.-



WinCC Runtime Advanced Logging

SIMATIC WinCC WebNavigator		
Internet veya intranet üzerinden prosesin izlenmesi ve kontrolü için kullanılır, V14/V7.4 ve üstü versiyonlar için kullanılır.		
SIMATIC WinCC WebNavigator, Runtime Professional için, aynı anda 1 kullanıcı lisansı	DVD 6AV6362-1AB00-0BB0 Download 6AV6362-1AB00-0AH0	3.424.- 3.106.-
SIMATIC WinCC WebNavigator, Runtime Professional için, aynı anda 3 kullanıcı lisansı	DVD 6AV6362-1AD00-0BB0 Download 6AV6362-1AD00-0AH0	7.073.- 6.415.-
SIMATIC WinCC WebNavigator, Runtime Professional için, aynı anda 10 kullanıcı lisansı	DVD 6AV6362-1AF00-0BB0 Download 6AV6362-1AF00-0AH0	12.348.- 11.200.-
SIMATIC WinCC WebNavigator, Runtime Professional için, aynı anda 30 kullanıcı lisansı	DVD 6AV6362-1AJ00-0BB0 Download 6AV6362-1AJ00-0AH0	30.319.- 27.500.-
SIMATIC WinCC WebNavigator, Runtime Professional için, aynı anda 100 kullanıcı lisansı	DVD 6AV6362-1AM00-0BB0 Download 6AV6362-1AM00-0AH0	62.512.- 56.700.-
SIMATIC WinCC WebNavigator Diagnostics Client	DVD 6AV6362-1BA00-0BB0 Download 6AV6362-1BA00-0AH0	3.424.- 3.106.-



WinCC/Web Navigator

WinCC WebUX		
Internet veya intranet üzerinden prosesin mobil terminal cihazlardan izlenmesi ve kontrolü için kullanılır. İşletim sisteminden bağımsız HTML5 destekleyen browser'larla kullanılabilir. Direct connection, tag connection, Vbscript ve WebUX uyumlu objeler (ör. alarm ve trend kontrol) desteklenir. WinCC Runtime Professional lisansı aynı anda 1 kullanıcı WebUX monitor lisansı içermektedir. V14/V7.3 ve üstü versiyonlar için kullanılır.		
Aynı anda 1 kullanıcı monitor lisansı	DVD 6AV6362-2AB00-0BB0 Download 6AV6362-2AB00-0AH0	551.- 500.-
Aynı anda 3 kullanıcı monitor lisansı	DVD 6AV6362-2AD00-0BB0 Download 6AV6362-2AD00-0AH0	1.544.- 1.400.-
Aynı anda 10 kullanıcı monitor lisansı	DVD 6AV6362-2AF00-0BB0 Download 6AV6362-2AF00-0AH0	3.694.- 3.350.-
Aynı anda 30 kullanıcı monitor lisansı	DVD 6AV6362-2AJ00-0BB0 Download 6AV6362-2AJ00-0AH0	9.041.- 8.200.-
Aynı anda 100 kullanıcı monitor lisansı	DVD 6AV6362-2AM00-0BB0 Download 6AV6362-2AM00-0AH0	20.837.- 18.900.-
Aynı anda 1 kullanıcı operate lisansı	DVD 6AV6362-2BB00-0BB0 Download 6AV6362-2BB00-0AH0	1.654.- 1.500.-
Aynı anda 3 kullanıcı operate lisansı	DVD 6AV6362-2BD00-0BB0 Download 6AV6362-2BD00-0AH0	4.631.- 4.200.-
Aynı anda 10 kullanıcı operate lisansı	DVD 6AV6362-2BF00-0BB0 Download 6AV6362-2BF00-0AH0	11.025.- 10.000.-
Aynı anda 30 kullanıcı operate lisansı	DVD 6AV6362-2BJ00-0BB0 Download 6AV6362-2BJ00-0AH0	27.011.- 24.500.-
Aynı anda 100 kullanıcı operate lisansı	DVD 6AV6362-2BM00-0BB0 Download 6AV6362-2BM00-0AH0	62.512.- 56.700.-



WinCC WebUX

TIA PORTAL HMI Runtime Yazılımları

Malzeme Cinsi	Sipariş No	Birim Fiyatı Euro/Adet
---------------	------------	------------------------

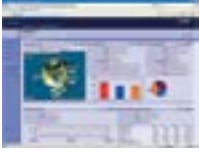

WinCC DataMonitor WebCenter

SIMATIC WinCC DataMonitor

İnternet veya intranet üzerinden WinCC verilerini kullanarak web portalı oluşturma aracı WebCenter, Scada sayfalarının izlenmesi için WinCC ViewerRT, Excel ve pdf formatında raporlar alınması için Published Reports, WinCC proses ve alarm arşiv aracı Trends&Alarms ve WinCC aktüel değerleri, proses ve alarm arşiv verilerini kullanarak Excel ile analiz ve rapor aracı Excel Workbooks'tan oluşur. V14/V7.4 ve üstü versiyonlar için kullanılır.

SIMATIC WinCC DataMonitor, Runtime Professional için, aynı anda 1 kullanıcı için lisans	DVD 6AV6362-3AB00-0BB0 Download 6AV6362-3AB00-0AH0	2.231.- 2.024.-
SIMATIC WinCC DataMonitor, Runtime Professional için, aynı anda 3 kullanıcı için lisans	DVD 6AV6362-3AD00-0BB0 Download 6AV6362-3AD00-0AH0	3.413.- 3.095.-
SIMATIC WinCC DataMonitor, Runtime Professional için, aynı anda 10 kullanıcı için lisans	DVD 6AV6362-3AF00-0BB0 Download 6AV6362-3AF00-0AH0	6.246.- 5.666.-
SIMATIC WinCC DataMonitor, Runtime Professional için, aynı anda 30 kullanıcı için lisans	DVD 6AV6362-3AJ00-0BB0 Download 6AV6362-3AJ00-0AH0	12.899.- 11.700.-

SIMATIC Information Server 2014 SP3



SIMATIC Information Server

SIMATIC Information Server 2014 SP3 web tabanlı MS Reporting Services temelinde çalışan açık mimariye sahip raporlama yazılımıdır. Information Server WinCC/PCS 7 OS veya Process Historian'daki proses arşiv değerlerine, alarmlara erişebilir. MS Excel, MS Word ile rapor oluşturulabilir ve raporlar şablon olarak kullanılabilir. Müşteriye özel raporlar için Microsoft Report Designer yazılımı kullanılabilir. Otomatik zaman veya olaya bağlı rapor oluşturulabilir (PDF, Excel, Word), e-mail ile raporlar otomatik gönderilebilir. Information Server WinCC, Process Historian veya ayrı bir PC'ye kurulabilir (WinCC client lisansı gerekli değildir).

SIMATIC Information Server 2014 SP3 Basic DVDInformationServer, 3 Client Access, 1 Datasource Access	DVD 6AV6361-2AA01-4AA0 Download 6AV6361-2AA01-4AH0	3.068.- 2.915.-
InformationServer - 1 Client Access	DVD 6AV6361-2BD00-0AD0 Download 6AV6361-2BD00-0AJ0	511.- 485.-
InformationServer - 3 Client Access	DVD 6AV6361-2BE00-0AD0 Download 6AV6361-2BE00-0AJ0	1.413.- 1.383.-
InformationServer - 5 Client Access	DVD 6AV6361-2BF00-0AD0 Download 6AV6361-2BF00-0AJ0	2.233.- 2.121.-
InformationServer - 10 Client Access	DVD 6AV6361-2BG00-0AD0 Download 6AV6361-2BG00-0AJ0	3.827.- 3.636.-
InformationServer - 1 Datasource Access	DVD 6AV6361-2CD00-0AD0 Download 6AV6361-2CD00-0AJ0	500.- 475.-
InformationServer - 3 Datasource Access	DVD 6AV6361-2CE00-0AD0 Download 6AV6361-2CE00-0AJ0	1.250.- 1.188.-

SIMATIC Process Historian 2014 SP3



SIMATIC Process Historian

SIMATIC Process Historian proses değer ve alarm arşivlerini uzun süreli saklamak için merkezi arşivleme yazılımıdır. WinCC clientlar uzun süreli arşiv verilerine şeffaf olarak erişebilir. Arşiv paketleri WinCC Server veya WinCC single station istasyonuna yüklenir.

SIMATIC ProcessHistorian 2014 SP3 Basic Paket	DVD 6AV6361-1AA01-4AA0 Download 6AV6361-1AA01-4AH0	8.384.- 7.965.-
SIMATIC ProcessHistorian 2014 SP3 Redundancy DVD2 x Process Historian Server and 2 x Process Historian Server - Redundancy	DVD 6AV6361-1BA01-4AA0 Download 6AV6361-1BA01-4AH0	15.016.- 14.266.-
SIMATIC ProcessHistorian 2014 SP3 Redundancy	DVD 6AV6361-1CA00-0AD0 Download 6AV6361-1CA00-0AJ0	1.629.- 1.548.-
SIMATIC ProcessHistorian 2014 SP3 OPC UA Server	DVD 6AV6361-1HA01-4AB0 Download 6AV6361-1HA01-4AJ0	2.381.- 2.262.-

SIMATIC WinCC Audit



WinCC Audit

FDA (American Food and Drug Administration) spesifikasyonu 21 CFR Part 11'e uygun şekilde güvenli erişim kontrolü, kullanıcı faaliyetlerinin elektronik imzalı kaydı için kullanılır.

SIMATIC WinCC Audit, Comfort/Mobil paneller için	DVD 6AV2107-0RP00-0BB0 Download 6AV2107-0RP00-0BH0	497.- 450.-
SIMATIC WinCC Audit Runtime Advanced için	DVD 6AV2107-0RA00-0BB0 Download 6AV2107-0RA00-0BH0	751.- 680.-

SIMATIC WinCC Upgrade (WinCC flexible Panel Opsiyonları - WinCC Panel Opsiyonları)

SIMATIC WinCC Panel Opsiyonları Upgrade, WinCC flexible panel opsiyonları için	DVD 6AV2107-4XP00-0BF0 Download 6AV2107-4XP00-0BK0	33.- 30.-
SIMATIC WinCC Professional Logging Upgrade, SIMATIC WinCC Arşiv V7.0 için, 10 lisans	DVD 6AV2107-4GX00-0BF0 Download 6AV2107-4GX00-0BK0	36.- 33.-

SIMATIC WinCC SCADA

WinCC V7.5 Microsoft Windows 10 Pro/Pro Version 1709/1803 (64-Bit), Windows 10 IoT Enterprise LTSB 2015/2016/Version 1803/1709 (64-Bit), Windows Server 2012 R2 (64-bit), Windows Server 2016 (64-bit) işletim sistemlerini destekler. Runtime ve komple pakette 512 değişkene kadar proses Tag arşivlenebilir. WinCC arşivleme kapasitesini artırmak için arşiv DVD ve PowerPack'ler kullanılır. CP5622 S7 MPI/Profibus sürücüsü, runtime ve komple DVD içerisinde mevcuttur. Endüstriyel ethernet için Softnet S7 lean lisansı runtime ve komple DVD lisanslarıyla birlikte gelmektedir. Diğer PLC üreticilerinin Allen Bradley Ethernet IP, Modbus TCP/IP, Mitsubishi MC TCP/IP sürücülere DVD içerisinde mevcuttur. Haberleşme kartları ve sürücüler için SIMATIC NET PC kartları bölümüne bakınız.

Malzeme Cinsi	Sipariş No	Birim Fiyatı Euro/Adet
SIMATIC WinCC V7.5 Runtime Paketleri		
WinCC RT Client (Server Client mimarisinde kullanılır)	DVD 6AV6381-2CA07-5AX0	2.379.-
	Download 6AV6381-2CA07-5AH0	2.157.-
128 PowerTag (RT 128)	DVD 6AV6381-2BC07-5AX0	2.497.-
	Download 6AV6381-2BC07-5AH0	2.265.-
512 PowerTag (RT 512)	DVD 6AV6381-2BD07-5AX0	3.838.-
	Download 6AV6381-2BD07-5AH0	3.481.-
2048 PowerTag (RT 2048)	DVD 6AV6381-2BE07-5AX0	4.719.-
	Download 6AV6381-2BE07-5AH0	4.280.-
8K PowerTag (RT 8K)	DVD 6AV6381-2BH07-5AX0	5.667.-
	Download 6AV6381-2BH07-5AH0	5.140.-
64K PowerTag (RT 64K)	DVD 6AV6381-2BF07-5AX0	6.967.-
	Download 6AV6381-2BF07-5AH0	6.319.-
100K PowerTag (RT 100K)	DVD 6AV6381-2BJ07-5AX0	9.800.-
	Download 6AV6381-2BJ07-5AH0	8.889.-
150K PowerTag (RT 150K)	DVD 6AV6381-2BK07-5AX0	12.753.-
	Download 6AV6381-2BK07-5AH0	11.567.-
256K PowerTag (RT 256K)	DVD 6AV6381-2BL07-5AX0	17.476.-
	Download 6AV6381-2BL07-5AH0	15.857.-

SIMATIC WinCC V7.5 Runtime Paketleri (Panel PC/IPC/Rack PC ve Box PC için)

SIMATIC HMI, WinCC V7.5 Paketi	6AV6382 2CA07 5AX0	1.747.-
Yalnız IPC 227D/277D/227E/277E, IPC 427D/427E/477D(PRO)/477E Box IPC627D, Rack IPC647D/847D/547E/547G ile birlikte sipariş edilebilir.		

Software Komponentler			
Client		A	1.665.-
128 PowerTags (RT 128)	X	C	1.747.-
512 PowerTags (RT 512)		D	2.871.-
2048 PowerTags (RT 2048)		E	3.543.-
8K PowerTags (RT 8K)		H	4.550.-
64K PowerTags (RT 64K)		F	5.557.-

SIMATIC WinCC V7.5 Komple Paketler (Runtime+Konfigürasyon Yazılımı)

WinCC RC Client (Server Client mimarisinde kullanılır)	DVD 6AV6381-2CB07-5AX0	3.565.-
	Download 6AV6381-2CB07-5AH0	3.233.-
128 PowerTag (RC 128)	DVD 6AV6381-2BM07-5AX0	3.744.-
	Download 6AV6381-2BM07-5AH0	3.395.-
512 PowerTag (RC 512)	DVD 6AV6381-2BN07-5AX0	6.376.-
	Download 6AV6381-2BN07-5AH0	5.783.-
2048 PowerTag (RC 2048)	DVD 6AV6381-2BP07-5AX0	8.207.-
	Download 6AV6381-2BP07-5AH0	7.444.-
8K PowerTag (RC 8K)	DVD 6AV6381-2BS07-5AX0	10.155.-
	Download 6AV6381-2BS07-5AH0	9.210.-
64K PowerTag (RC 64K)	DVD 6AV6381-2BQ07-5AX0	11.797.-
	Download 6AV6381-2BQ07-5AH0	10.700.-
100K PowerTag (RC 100K)	DVD 6AV6381-2BT07-5AX0	12.753.-
	Download 6AV6381-2BT07-5AH0	11.567.-
150K PowerTag (RC 150K)	DVD 6AV6381-2BU07-5AX0	13.578.-
	Download 6AV6381-2BU07-5AH0	12.315.-
256K PowerTag (RC 256K)	DVD 6AV6381-2BV07-5AX0	17.949.-
	Download 6AV6381-2BV07-5AH0	16.280.-

SIMATIC WinCC V7.5 Powerpack'ler, Runtime Paketleri için

Runtime PowerTag lisansını artırmak için kullanılır			
128'den 512 PowerTag'e	DVD 6AV6371-2BD07-5AX0	1.341.-	
	Download 6AV6371-2BD07-5AJ0	1.216.-	
512'den 2048 PowerTag'e	DVD 6AV6371-2BG07-5AX0	880.-	
	Download 6AV6371-2BG07-5AJ0	798.-	
2048'den 8K PowerTag'e	DVD 6AV6371-2BM07-5AX0	951.-	
	Download 6AV6371-2BM07-5AJ0	862.-	
8K'dan 64K PowerTag'e	DVD 6AV6371-2BN07-5AX0	1.299.-	
	Download 6AV6371-2BN07-5AJ0	1.178.-	
64K'dan 100K PowerTag'e	DVD 6AV6371-2BP07-5AX0	2.834.-	
	Download 6AV6371-2BP07-5AJ0	2.570.-	
100K'dan 150K PowerTag'e	DVD 6AV6371-2BQ07-5AX0	2.953.-	
	Download 6AV6371-2BQ07-5AJ0	2.678.-	
150K'dan 256K PowerTag'e	DVD 6AV6371-2BR07-5AX0	4.723.-	
	Download 6AV6371-2BR07-5AJ0	4.284.-	

SIMATIC WinCC V7.5 Powerpack'ler, Komple Paketler için

Komple DVDPowerTag lisansını artırmak için kullanılır			
128'den 512 PowerTag'e	DVD 6AV6371-2BD17-5AX0	2.634.-	
	Download 6AV6371-2BD17-5AJ0	2.389.-	
512'den 2048 PowerTag'e	DVD 6AV6371-2BG17-5AX0	1.831.-	
	Download 6AV6371-2BG17-5AJ0	1.660.-	
2048'den 8K PowerTag'e	DVD 6AV6371-2BM17-5AX0	1.948.-	
	Download 6AV6371-2BM17-5AJ0	1.767.-	
8K'dan 64K PowerTag'e	DVD 6AV6371-2BN17-5AX0	1.653.-	
	Download 6AV6371-2BN17-5AJ0	1.499.-	
64K'dan 100K PowerTag'e	DVD 6AV6371-2BP17-5AX0	956.-	
	Download 6AV6371-2BP17-5AJ0	867.-	
100K'dan 150K PowerTag'e	DVD 6AV6371-2BQ17-5AX0	828.-	
	Download 6AV6371-2BQ17-5AJ0	750.-	
150K'dan 256K PowerTag'e	DVD 6AV6371-2BR17-5AX0	4.370.-	
	Download 6AV6371-2BR17-5AJ0	3.963.-	



WinCC V7 Runtime
(IPC ile birlikte sipariş edilir)



WinCC RT



Grafik efektleri



WinCC Trend
Kontrol İstatistiksel
Analiz

Malzeme Cinsi	Sipariş No	Birim Fiyatı Euro/Adet
---------------	------------	------------------------

SIMATIC WinCC V7.5 Arşiv Paketleri

WinCC arşivleme kapasitesini artırmak için kullanılır. Aynı PC'de kullanılan arşiv Tag lisansları toplanır. Ana paketteki 512 arşiv Tag bu kapsamda değerlendirilmez.



WinCC/Server

1500 Arşiv Tag	DVD	6AV6371-1DQ17-5AX0	2.716.-
	Download	6AV6371-1HQ17-5AX0	2.463.-
5000 Arşiv Tag	DVD	6AV6371-1DQ17-5BX0	9.092.-
	Download	6AV6371-1HQ17-5BX0	8.247.-
10.000 Arşiv Tag	DVD	6AV6371-1DQ17-5CX0	14.168.-
	Download	6AV6371-1HQ17-5CX0	12.850.-
30.000 Arşiv Tag	DVD	6AV6371-1DQ17-5EX0	23.026.-
	Download	6AV6371-1HQ17-5EX0	20.885.-

SIMATIC WinCC V7.5 Upgradeler*

V7.X'den V7.4 SP1'e RT istasyonunun upgrade'i için	DVD	6AV6381-2AA07-4AX3	956.-
	Download	6AV6381-2AA07-4AK3	
V7.X'ten V7.4 SP1'e Client RT istasyonunun upgrade'i için	DVD	6AV6381-2CA07-4AX3	563.-
	Download	6AV6381-2CA07-4AK3	
V7.X'ten V7.4 SP1'e RC istasyonunun upgrade'i için	DVD	6AV6381-2AB07-4AX3	1.676.-
	Download	6AV6381-2AB07-4AK3	
V7.X'ten V7.4 SP1'e Client RC istasyonunun upgrade'i için	DVD	6AV6381-2CB07-4AX3	945.-
	Download	6AV6381-2CB07-4AK3	
RT-Versiyon, V7.2/7.3 -> V7.5 Upgrade'i için	DVD	6AV6381-2AA07-5AX3	1.004.-
	Download	6AV6381-2AA07-5AK3	
RT-Versiyon, V7.4 -> V7.5 Upgrade'i için	DVD	6AV6381-2AA07-5AX4	709.-
	Download	6AV6381-2AA07-5AK4	
Client RT-Versiyon, V7.2/7.3 -> V7.5 Upgrade'i için	DVD	6AV6381-2CA07-5AX3	592.-
	Download	6AV6381-2CA07-5AK3	
Client RT-Versiyon, V7.4 -> V7.5 Upgrade'i için	DVD	6AV6381-2CA07-5AX4	394.-
	Download	6AV6381-2CA07-5AK4	
RC-Versiyon, V7.2/7.3 -> V7.5 Upgrade'i için	DVD	6AV6381-2AB07-5AX3	1.760.-
	Download	6AV6381-2AB07-5AK3	
RC-Versiyon, V7.4 -> V7.5 Upgrade'i için	DVD	6AV6381-2AB07-5AX4	1.169.-
	Download	6AV6381-2AB07-5AK4	
Client RC-Versiyon, V7.2/7.3 -> V7.5 Upgrade'i için	DVD	6AV6381-2CB07-5AX3	993.-
	Download	6AV6381-2CB07-5AK3	
Client RC-Versiyon, V7.4 -> V7.5 Upgrade'i için	DVD	6AV6381-2CB07-5AX4	701.-
	Download	6AV6381-2CB07-5AK4	

* WinCC V7.5 RT ve RC Upgrade lisansları baz opsiyon upgrade lisansları içerir. (Datamonitor, Connectivity Pack, Connectivity Station, WebNavigator, User Archives, Server, Redundancy)

SIMATIC WinCC V7.5 Opsiyonlar



WinCC/Redundancy

WinCC/Server V7.5, Server Client yapısı için kullanılır, Client tarafında 128 RT veya 128 RC lisansı yeterlidir, Client sayısı 3 ise Windows 8.1 veya Windows7 SP1 daha fazla ise Windows server işletim sistemi gereklidir	DVD	6AV6371-1CA07-5AX0	3.467.-
	Download	6AV6371-1HA07-5AX0	
WinCC/Redundancy V7.5, yedekli WinCC istasyonları için kullanılır, otomatik Client değişimi ve otomatik arşiv güncelleme, redundant WinCC istasyon çifti için tek lisans yeterlidir	DVD	6AV6371-1CF07-5AX0	3.602.-
	Download	6AV6371-1HF07-5AX0	
WinCC/User Archives V7.5, Reçete fonksiyonları için kullanılır	DVD	6AV6371-1CB07-5AX0	857.-
	Download	6AV6371-1HB07-5AX0	
SIMATIC WinCC/Calendar Scheduler V7.5, Takvim tabanlı arayüz ile kompleks, tarihe bağlı tekrarlayan olayların planlanması, konfigürasyonu için kullanılır	DVD	6AV6372-1DC07-5AX0	886.-
	Download	6AV6372-1HC07-5AX0	
SIMATIC WinCC/Event Notifier V7.5, zamana bağlı olarak bildirimlerin e-posta ile ilgili personele gönderimi için kullanılır, eskalasyon seviyeleri belirlenebilir	DVD	6AV6372-1DD07-5AX0	1.772.-
	Download	6AV6372-1HD07-5AX0	
SIMATIC WinCC/ProAgent V7.5	DVD	6AV6371-1DG07-5AX0	1.045.-
	Download	6AV6371-1HG07-5AX0	
WinCC/ODK V7.5 (Open Development Kit, IndustrialX dahil)	DVD	6AV6371-1CC07-5AX0	1.417.-
	Download	6AV6371-1GC07-5AX0	
SIMATIC WinCC/Cloud Connect V7.5	DVD	6AV6362-5AA07-5BB0	325.-
	Download	6AV6362-5AA07-5AH0	



SIMATIC WinCC/Calendar Scheduler

SIMATIC WinCC SCADA

WinCC Plant Intelligence Opsiyonları

Malzeme Cinsi	Sipariş No	Birim Fiyatı Euro/Adet
---------------	------------	------------------------

SIMATIC Information Server 2014 SP3

SIMATIC Information Server 2014 SP3 web tabanlı MS Reporting Services temelinde çalışan açık mimariye sahip raporlama yazılımıdır. Information Server WinCC/PCS 7 OS veya Process Historian'daki proses arşiv değerlerine, alarmlara erişebilir. MS Excel, MS Word ile rapor oluşturulabilir ve raporlar şablon olarak kullanılabilir. Müşteriye özel raporlar için Microsoft Report Designer yazılımı kullanılabilir. Otomatik zaman veya olaya bağlı rapor oluşturulabilir (PDF, Excel, Word), e-mail ile raporlar otomatik gönderilebilir. Information Server WinCC, Process Historian veya ayrı bir PC'ye kurulabilir (WinCC client lisansı gerekli değildir).



SIMATIC Information Server

SIMATIC Information Server 2014 SP3 Basic DVDInformationServer, 3 Client Access, 1 Datasource Access	DVD 6AV6361-2AA01-4AA0 Download 6AV6361-2AA01-4AHO	3.068.- 2.915.-
InformationServer - 1 Client Access	DVD 6AV6361-2BD00-0AD0 Download 6AV6361-2BD00-0AJ0	511.- 485.-
InformationServer - 3 Client Access	DVD 6AV6361-2BE00-0AD0 Download 6AV6361-2BE00-0AJ0	1.413.- 1.383.-
InformationServer - 5 Client Access	DVD 6AV6361-2BF00-0AD0 Download 6AV6361-2BF00-0AJ0	2.233.- 2.121.-
InformationServer - 10 Client Access	DVD 6AV6361-2BG00-0AD0 Download 6AV6361-2BG00-0AJ0	3.827.- 3.636.-
InformationServer - 1 Datasource Access	DVD 6AV6361-2CD00-0AD0 Download 6AV6361-2CD00-0AJ0	500.- 475.-
InformationServer - 3 Datasource Access	DVD 6AV6361-2CE00-0AD0 Download 6AV6361-2CE00-0AJ0	1.250.- 1.188.-

WinCC WebUX

Internet veya intranet üzerinden prosesin mobil terminal cihazlardan izlenmesi ve kontrolü için kullanılır. İşletim sisteminden bağımsız HTML5 ve SVG destekleyen browser'larla kullanılabilir. Direct connection, tag connection, Vbscript ve WebUX uyumlu objeler (ör. alarm ve trend kontrol) desteklenir. WebUX client'ta kurulum gerekli değildir. WinCC RT ve RC lisansları 1 kullanıcı WebUX monitor lisansını içermektedir. V14/V7.3 ve üstü versiyonlar için kullanılır.



WinCC WebUX

Aynı anda 1 kullanıcı monitor lisansı	DVD 6AV6362-2AB00-0BB0 Download 6AV6362-2AB00-0AH0	551.- 500.-
Aynı anda 3 kullanıcı monitor lisansı	DVD 6AV6362-2AD00-0BB0 Download 6AV6362-2AD00-0AH0	1.544.- 1.400.-
Aynı anda 10 kullanıcı monitor lisansı	DVD 6AV6362-2AF00-0BB0 Download 6AV6362-2AF00-0AH0	3.694.- 3.350.-
Aynı anda 30 kullanıcı monitor lisansı	DVD 6AV6362-2AJ00-0BB0 Download 6AV6362-2AJ00-0AH0	9.041.- 8.200.-
Aynı anda 100 kullanıcı monitor lisansı	DVD 6AV6362-2AM00-0BB0 Download 6AV6362-2AM00-0AH0	20.837.- 18.900.-
Aynı anda 1 kullanıcı operate lisansı	DVD 6AV6362-2BB00-0BB0 Download 6AV6362-2BB00-0AH0	1.654.- 1.500.-
Aynı anda 3 kullanıcı operate lisansı	DVD 6AV6362-2BD00-0BB0 Download 6AV6362-2BD00-0AH0	4.631.- 4.200.-
Aynı anda 10 kullanıcı operate lisansı	DVD 6AV6362-2BF00-0BB0 Download 6AV6362-2BF00-0AH0	11.025.- 10.000.-
Aynı anda 30 kullanıcı operate lisansı	DVD 6AV6362-2BJ00-0BB0 Download 6AV6362-2BJ00-0AH0	27.011.- 24.500.-
Aynı anda 100 kullanıcı operate lisansı	DVD 6AV6362-2BM00-0BB0 Download 6AV6362-2BM00-0AH0	62.512.- 56.700.-



SIMATIC Process Historian

SIMATIC Process Historian 2014 SP3

SIMATIC Process Historian proses değer ve alarm arşivlerini uzun süreli saklamak için merkezi arşivleme yazılımıdır. WinCC clientlar uzun süreli arşiv verilerine şeffaf olarak erişebilir. Arşiv paketleri WinCC Server veya WinCC single station istasyonuna yüklenir.

SIMATIC ProcessHistorian 2014 SP3 Basic Paket	DVD 6AV6361-1AA01-4AA0 Download 6AV6361-1AA01-4AHO	8.384.- 7.965.-
SIMATIC ProcessHistorian 2014 SP3 Redundancy DVD2 x Process Historian Server and 2 x Process Historian Server - Redundancy	DVD 6AV6361-1BA01-4AA0 Download 6AV6361-1BA01-4AHO	15.016.- 14.266.-
SIMATIC ProcessHistorian 2014 SP3 Redundancy	DVD 6AV6361-1CA00-0AD0 Download 6AV6361-1CA00-0AJ0	1.629.- 1.548.-
SIMATIC ProcessHistorian 2014 SP3 OPC UA Server	DVD 6AV6361-1HA01-4AB0 Download 6AV6361-1HA01-4AJ0	2.381.- 2.262.-

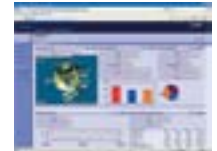

WinCC DataMonitor WebCenter

WinCC DataMonitor

Internet explorer veya WinCCViewerRT ile internet veya intranet üzerinden Scada sayfaları izlenebilir. WinCC verilerini kullanarak web portalı oluşturma aracı WebCenter, excel ve pdf formatında raporlar alınması için Published Reports, WinCC proses ve alarm arşiv aracı Trends&Alarms ve WinCC aktüel değerleri, proses ve alarm arşiv verilerini kullanarak Excel ile analiz ve rapor aracı Excel Workbooks'tan oluşur. V14/V7.4 ve üstü versiyonlar için kullanılır.

SIMATIC WinCC DataMonitor, Runtime Professional için, aynı anda 1 kullanıcı lisans	DVD 6AV6362-3AB00-0BB0 Download 6AV6362-3AB00-0AH0	2.231.- 2.024.-
SIMATIC WinCC DataMonitor, Runtime Professional için, aynı anda 3 kullanıcı lisans	DVD 6AV6362-3AD00-0BB0 Download 6AV6362-3AD00-0AH0	3.413.- 3.095.-
SIMATIC WinCC DataMonitor, Runtime Professional için, aynı anda 10 kullanıcı lisans	DVD 6AV6362-3AF00-0BB0 Download 6AV6362-3AF00-0AH0	6.246.- 5.666.-
SIMATIC WinCC DataMonitor, Runtime Professional için, aynı anda 30 kullanıcı lisans	DVD 6AV6362-3AJ00-0BB0 Download 6AV6362-3AJ00-0AH0	12.899.- 11.700.-



WinCC DataMonitor Excel Workbooks



WinCC/Performance Monitor

Malzeme Cinsi	Sipariş No	Birim Fiyatı Euro/Adet
WinCC PerformanceMonitor V7.4 SP1		
WinCC/ PerformanceMonitor Tesise özel KPI (Key Performance Indicator) parametrelerinin esnek bir şekilde hesaplanması ve analiz edilmesini sağlar. Basic pakette konfigürasyon editörü ve runtime kontrol objeleri mevcuttur (bar grafik, gant chart, tablo). SIMATIC Information Server ile web tabanlı raporlar oluşturulabilir (şablon raporlar istenirse genişletilebilir).		
WinCC/PerformanceMonitor V7.4 SP1 Basic DVD30 PerformanceMonitor arşiv tag dahil. Aynı PC'de kullanılan arşiv tag lisansları toplanır.	6AV6372-2DG07-4AA0	2.837.-
30 PerformanceMonitor arşiv tag	6AV6372-2CG20-0BA0	1.042.-
100 PerformanceMonitor arşiv tag	6AV6372-2CG20-0CA0	3.126.-
300 PerformanceMonitor arşiv tag	6AV6372-2CG20-0DA0	8.440.-
1000 PerformanceMonitor arşiv tag	6AV6372-2CG20-0EA0	28.131.-



WinCC/Connectivity Pack

WinCC Connectivity Pack ve IndustrialDataBridge		
WinCC Connectivity Pack V7.5, OPC XML DA, A&E, HDA desteği, OPC UA ile prosesverileri ve proses arşivine, WinCC OLE DB üzerinden WinCC alarm ve proses arşivine,user archive'e ulaşım için kullanılır	DVD 6AV6371-1DR07-5AX0 Download 6AV6371-1HR07-4AX0	1.169.- 1.060.-
WinCC Connectivity Station V7.5, WinCC arşiv verilerine ulaşım noktası olarak kullanılır, WinCC RT ve RC kurulumu gerektirmez	DVD 6AV6371-1DR17-5AX0 Download 6AV6371-1HR17-4AX0	3.307.- 2.299.-
WinCC IndustrialDataBridge V7.5, OPC, SQL/OLE - DB/ODBC ile databaseler ve TCP veri alışverişi, WinCC aktüel değerler, alarm, proses veuser archive'e ulaşım, excel'e yazma seçeneği		
WinCC IndustrialDataBridge V7.5, Basic DVD100 Tag	DVD 6AV6362-4AA07-5AA0 Download 6AV6362-4AA07-5AH0	828.- 750.-
300 Tag	DVD 6AV6362-4AD00-0BB0 Download 6AV6362-4AD00-0AH0	992.- 900.-
1.000 Tag	DVD 6AV6362-4AF00-0BB0 Download 6AV6362-4AF00-0AH0	2.205.- 2.200.-
3.000 Tag	DVD 6AV6362-4AH00-0BB0 Download 6AV6362-4AH00-0AH0	3.308.- 3.000.-
WinCC IndustrialDataBridge V7.2/7.3 ->7.5 Upgrade	DVD 6AV6362-4AA07-5AE0 Download 6AV6362-4AA07-5AK0	461.- 418.-
WinCC IndustrialDataBridge V7.4->7.5 Upgrade	DVD 6AV6362-4AA07-5AE1 Download 6AV6362-4AA07-5AK1	326.- 295.-

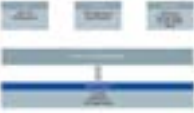

WinCC/Industrial DataBridge

WinCC WebNavigator

Internet veya intranet üzerinden prosesin izlenmesi ve kontrolü için kullanılır, V14/V7.4 ve üstü versiyonlar için kullanılır.

SIMATIC WinCC WebNavigator, Runtime Professional için, aynı anda 1 kullanıcı lisans	DVD 6AV6362-1AB00-0BB0 Download 6AV6362-1AB00-0AH0	3.424.- 3.106.-
SIMATIC WinCC WebNavigator, Runtime Professional için, aynı anda 3 kullanıcı lisans	DVD 6AV6362-1AD00-0BB0 Download 6AV6362-1AD00-0AH0	7.073.- 6.415.-
SIMATIC WinCC WebNavigator, Runtime Professional için, aynı anda 10 kullanıcı lisans	DVD 6AV6362-1AF00-0BB0 Download 6AV6362-1AF00-0AH0	12.348.- 11.200.-
SIMATIC WinCC WebNavigator, Runtime Professional için, aynı anda 30 kullanıcı lisans	DVD 6AV6362-1AJ00-0BB0 Download 6AV6362-1AJ00-0AH0	30.319.- 27.500.-
SIMATIC WinCC WebNavigator, Runtime Professional için, aynı anda 100 kullanıcı lisans	DVD 6AV6362-1AM00-0BB0 Download 6AV6362-1AM00-0AH0	62.512.- 56.700.-
SIMATIC WinCC WebNavigator Diagnostics Client	DVD 6AV6362-1BA00-0BB0 Download 6AV6362-1BA00-0AH0	3.424.- 3.106.-



WinCC/Web Navigator

WinCC WebNavigator V7.5 Load Balancing Lisansları

WinCC/Web Load Balancing (2 Web Server için Lisans)	DVD 6AV6362-1FA00-0BB0 Download 6AV6362-1FA00-0AH0	3.608.- 3.272.-
WinCC/Web Load Balancing StepUp (2 Web Server için Lisans) WinCC Redundancy V7.4 veya daha üst versiyon runtime yazılımları için	DVD 6AV6362-1GA00-0BB0 Download 6AV6362-1GA00-0AH0	1.169.- 1.060.-

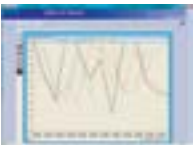

WinCC/Web Navigator WebViewer Runtime

SIMATIC WinCC Power Management Opsiyonları

Malzeme Cinsi	Sipariş No	Birim Fiyatı Euro/Adet
---------------	------------	---------------------------

*SIMATIC Energy Manager PRO V7.1

SIMATIC Energy Manager V7.1, Basic Başlangıç Paketi (50 Tag)	DVD 6AV6372-1DF07-1AX0 Download 6AV6372-1DF07-1AH0	3.000.-
SIMATIC Energy Manager V7.1, PowerPack Basic->PRO	DVD 6AV6372-2DF07-1AX3 Download 6AV6372-2DF07-1AH3	3.000.-
SIMATIC Energy Manager V7.1, PRO Başlangıç Paketi (50 Tag)	DVD 6AV6372-2DF07-1AX0 Download 6AV6372-2DF07-1AH0	6.000.-
SIMATIC Energy Manager V7.1, Tag Paketi 50**	DVD 6AV6372-2DF07-0CX0 Download 6AV6372-2DF07-0CH0	4.000.-
SIMATIC Energy Manager V7.1, Tag Paketi 100 **	DVD 6AV6372-2DF07-0DX0 Download 6AV6372-2DF07-0DH0	7.000.-
SIMATIC Energy Manager V7.1, Tag Paketi 250 **	DVD 6AV6372-2DF07-0EX0 Download 6AV6372-2DF07-0EH0	10.000.-
SIMATIC Energy Manager V7.1, Tag Paketi 500 **	DVD 6AV6372-2DF07-0FX0 Download 6AV6372-2DF07-0FH0	14.000.-
SIMATIC Energy Manager V7.1, Tag Paketi 1000 **	DVD 6AV6372-2DF07-0GX0 Download 6AV6372-2DF07-0GH0	24.000.-
SIMATIC Energy Manager V7.1, Tag Paketi 5000 **	DVD 6AV6372-2DF07-0HX0 Download 6AV6372-2DF07-0HH0	28.000.-
SIMATIC Energy Manager V7.1, Tag Paketi 30.000 **	DVD 6AV6372-2DF07-0JX0 Download 6AV6372-2DF07-0JH0	34.000.-
SIMATIC Energy Manager V7.1, SUS 100 Tag'a kadar ***	DVD 6AV6372-2DF00-0DLO	1.800.-
SIMATIC Energy Manager V7.1, SUS 500 Tag'a kadar ***	DVD 6AV6372-2DF00-0FLO	3.600.-
SIMATIC Energy Manager V7.1, SUS 5000 Tag'a kadar ***	DVD 6AV6372-2DF00-0HLO	6.000.-
SIMATIC Energy Manager V7.1, SUS 5000 Tag ve sonrası ***	DVD 6AV6372-2DF70-0XLO	8.000.-

** Tag paketi mevcut tag sayısını artırır.

***SUS (Software Update Service) ile 1 yıl süresince yeni yazılım versiyonları gönderilecektir. Süre bitiminden 3 ay önce iptal edilmezse bedel karşılığında anlaşma otomatik olarak 1 yıl uzatılır.

SIMATIC WinCC Energy Manager PRO V7.1 Genişletme Paketleri*

B.Data fonksiyonları aşağıdaki paketlerle genişletilebilir.

SIMATIC Energy Manager V7.1, 3 WEB Client	DVD 6AV6372-2DF27-0AX0 Download 6AV6372-2DF27-0AH0	2.000.-
SIMATIC Energy Manager V7.1, 20 WEB Client	DVD 6AV6372-2DF27-0BX0 Download 6AV6372-2DF27-0BH0	7.500.-
SIMATIC Energy Manager V7.1, 60 WEB Client	DVD 6AV6372-2DF27-0CX0 Download 6AV6372-2DF27-0CH0	15.000.-
SIMATIC Energy Manager V7.1, Client	DVD 6AV6372-2DF37-0AX0 Download 6AV6372-2DF37-0AH0	1.300.-
SIMATIC Energy Manager V7.1, Veri alma bileşeni	DVD 6AV6372-2DF57-0AX0 Download 6AV6372-2DF57-0AH0	2.000.-
SIMATIC Energy Manager V7.1, İleriye yönelik tahmin ve planlama	DVD 6AV6372-2DF47-0AX0 Download 6AV6372-2DF47-0AH0	6.000.-

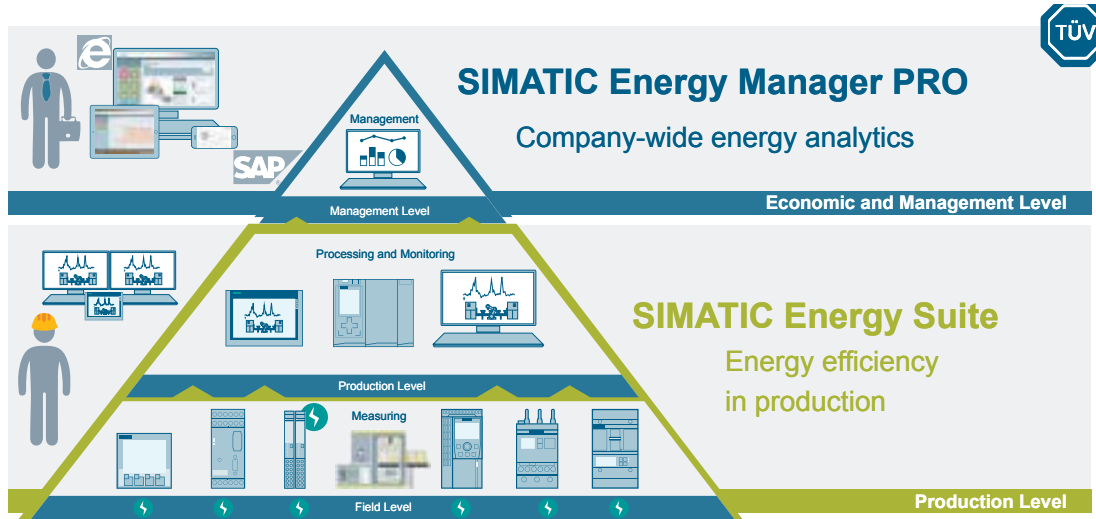



SIMATIC Telecontrol

Malzeme Cinsi	Sipariş No	Birim Fiyatı Euro/Adet
---------------	------------	------------------------

SIMATIC TeleControl

SIMATIC TeleControl V7.4 RTU ünitelerinin telecontrol protokolleri ile WinCC V7.4 scada sistemine bağlantısı için kullanılır. SINAUT ST7, IEC 60870-5 101/104, DNP 3 protokollerini destekler. Tek istasyon, server ve yedekli server yapılarında kullanılabilir.

SIMATIC TeleControl 7.4 WinCC Basic Engineering Projelendirme Paketi	6DL5 000-7AA47-0XA5	1.021.-
SIMATIC TeleControl 7.4 WinCC Server Runtime (6 istasyon)	6DL5 002-7AA47-0XA0	476.-
SIMATIC TeleControl 7.4 WinCC Server Runtime (12 istasyon)	6DL5 002-7AB47-0XA0	2.043.-
SIMATIC TeleControl 7.4 WinCC Server Runtime (256 istasyon)	6DL5 002-7AE07-0XA0	3.403.-
TeleControlSINAUT Driver, tek istasyon veya server istasyonu için	6DL5 101-8AX00-0XB0	1.505.-
TeleControlDNP3 Driver, tek istasyon veya server istasyonu için	6DL5 101-8EX00-0XB0	1.505.-
TeleControlIEC 870-5-101/104, tek istasyon veya server istasyonu için	6DL5 101-8CX00-0XB0	1.505.-
SIMATIC TeleControl 7.4 Upgrade V7.X->V7.4	6DL5 002-7AA47-0XE0	608.-



WinCC/FDA Opsiyonları

WinCC V7.4 FDA Opsiyonlar

WinCC FDA opsiyonları, prosesteki ve WinCC konfigürasyonunda yapılan değişikliklerin, kullanıcı bazında FDA (American Food and Drug Administration) spesifikasyonu 21 CFR Part 11'e uygun şekilde elektronik imzalı kaydı için kullanılır.

WinCC Audit V7.4 SP1 RT, Audit kayıtlarının RT izlemesi için	6AV6 371-1DV07-4AX0	803.-
WinCC Audit V7.4 SP1 RC, Audit konfigürasyonu yapılan istasyonlar için	6AV6 371-1DV17-4AX0	6.886.-
WinCC Audit V7.4 SP1 Change control proje versiyon yönetimi	6AV6 371-1DV27-4AX0	4.723.-

SIEMENS
Ingenuity for life



SIMOTION

Hareket kontrolü

160⁺
yıl

Türkiye'de
Türkiye için

siemens.com.tr

Hareket Kontrol Üniteleri

Referans	Açıklama	Birim Fiyatı Euro/Adet
----------	----------	------------------------

SIMOTION D4XX Hareket Kontrolörler



6AU1410-2AA00-0AA0	SIMOTION D410-2 DP 1 Eksen, 5DI, 8 DI/DO, 3 F-DI, 1 F-DO, 1 AI 1 Enkoder, 1 Drive-Cliq, 2 PROFIBUS, 1 Ethernet	1.218,48
6AU1410-2AD00-0AA0	SIMOTION D410-2 DP/PN1 Eksen, 5DI, 8 DI/DO, 3 F-DI, 1 F-DO, 1 AI 1 Enkoder, 1 Drive-Cliq, 1 PROFIBUS, 2 PROFINET Port, 1 Ethernet	1.342,80
6AU1425-2AA00-0AA0	SIMOTION D425-2 16 Eksen, 12DI, 16 DI/DO 4 Drive-Cliq, 2 PROFIBUS, 3 Ethernet, 2 USB, 1 Option Slot	1.840,13
6AU1425-2AD00-0AA0	SIMOTION D425-2 16 Eksen, 12DI, 16 DI/DO 4 Drive-Cliq, 2 PROFIBUS, 3 PROFINET Port, 2 Ethernet, 2 USB, 1 Option Slot	2.150,99
6AU1435-2AA00-0AA0	SIMOTION D435-2 32 Eksen, 12DI, 16 DI/DO 6 Drive-Cliq, 2 PROFIBUS, 3 Ethernet, 2 USB, 1 Option Slot	3.493,79
6AU1435-2AD00-0AA0	SIMOTION D435-2 32 Eksen, 12DI, 16 DI/DO 6 Drive-Cliq, 2 PROFIBUS, 3 PROFINET Port, 2 Ethernet, 2 USB, 1 Option Slot	3.804,63
6AU1445-2AD00-0AA0	SIMOTION D445-2 64 Eksen, 12DI, 16 DI/DO 6 Drive-Cliq, 2 PROFIBUS, 3 PROFINET Port, 2 Ethernet, 2 USB, 1 Option Slot	5.060,15
6AU1455-2AD00-0AA0	SIMOTION D455-2 64 Eksen Yüksek Performans, 12DI, 16 DI/DO 6 Drive-Cliq, 2 PROFIBUS, 3 PROFINET Port, 2 Ethernet, 2 USB, 1 Option Slot	7.596,57
6AU1400-1PA23-0AA0	SIMOTION D410-2 için Hafıza Kartı Compact Flash Kart, 1GB SINAMICS drive ve SIMOTION kernel güncel firmware dosyalarıyla birlikte	194,53.-
6AU1400-2PA23-0AA0	SIMOTION D4X5-2 için Hafıza Kartı Compact Flash Kart, 1GB SINAMICS drive ve SIMOTION kernel güncel firmware dosyalarıyla birlikte	194,53.-
6AU1432-2AA00-0AA0	SIMOTION Drive-based Controller Extension CX32-2; inverter control module; to increase drive count on SIMOTION D4x5-2; interfaces: 6 DI, 4 DI/DO, 4 DRIVE-CLiQ	971,00.-

SIMOTION C2XX Hareket Kontrolörler



6AU1240-1AB00-0AA0	SIMOTIONC 240 PN Hareket kontrol sistemi, PROFINET ve PROFIBUS sürücü uygulamaları için, 18DI/8DO	3.450,85,-
6AU1240-1AA00-0AA0	SIMOTIONC240 Hareket kontrol sistemi, PROFIBUS, Analog ve PTI sürücü uygulamaları için, 18DI/8DO	3.584,09,-
6AU1720-1KA00-0AA0	SIMOTION MMC Kartı, 64 MB, SIMOTION C240 / C240 PN	190,72,-

SIMOTION P3XX Hareket Kontrolörler



6AU1320-6DE65-3AF0	SIMOTION P320-4 Hareket kontrol sistemi, INTEL CORE I3, 2x1,6 Ghz,PN Boart Integrated	4.266,38.-
6AU1320-4DS66-3AG0	SIMOTION P320-4 Hareket kontrol sistemi, INTEL CORE I7, 2x1,7 Ghz,PN Boart Integrated	5.729,12.-

Simotion Scout Lisansları

6AU1810-1BA52-1XE0	SIMOTION SCOUT Mühendislik Yazılımı V5.2, kurulum DVD ve upgrade lisansı	400,00.-
6AU1810-1BA52-1AX0	SIMOTION SCOUT Mühendislik Yazılımı V5.2, kurulum DVD ve lisansı	2.548,00.-

SIMATIC S7-1500T Teknoloji CPU

Yeni



6ES7511-1TK01-0AB0	SIMATIC S7-1500T, CPU 1511T-1 PN, 225 KB program hafızası + 1 MB data(Simatic hafıza kartı gereklidir), PROFINET IRT x 2 port switch, 60 ns bit performans	1.081,12.-
6ES7515-2TM01-0AB0	SIMATIC S7-1500T, CPU 1515T-2 PN, 750 KB program hafızası + 3 MB data(Simatic hafıza kartı gereklidir), PROFINET IRT x 2 port switch + Ethernet, 30 ns bit performans	3.017,16.-
6ES7516-3TN00-0AB0	SIMATIC S7-1500T, CPU 1515T-2 PN, 1.5 MB program hafızası + 5 MB data(Simatic hafıza kartı gereklidir), PROFINET IRT x 2 port switch + Ethernet, 10 ns bit performans	4.969,00.-
6ES7517-3TP00-0AB0	SIMATIC S7-1500T, CPU 1517T-3 PN/DP, 3 MB program hafızası + 8 MB data(Simatic hafıza kartı gereklidir), PROFINET IRT x 2 port switch,+ Ethernet + PROFIBUS DP, 2 ns bit performans	6.496,00.-
6ES7517-3UP00-0AB0	SIMATIC S7-1500TF, CPU 1517TF-3 PN/DP, 3 MB program hafızası + 8 MB data(Simatic hafıza kartı gereklidir), PROFINET IRT x 2 port switch + Ethernet + PROFIBUS DP, 2 ns bit performans	7.142,12.-
6ES7677-2WB42-0GB0	SIMATIC ET 200SP Open Controller, CPU 1515SP PC2 TF,8 GB RAM, 30 GB Cfast, Windows 10 IoT Enterprise 64 1x slot Cfast, 1x slot SD/MMC,1x connection for ET 200SP bus adapter PROFINET, 1x10/100/1000 Mbit/s Ethernet, 2xUSB 3.0; 2x USB 2.0, 1x display	3.693,00.-

Not: Ürün konfigürasyonu çıkartmak için "SIZER" yazılımını kullanabilirsiniz.

SIMATIC S7-300

Malzeme Cinsi			Sipariş No	Birim Fiyatı Euro/Adaet
SIMATIC S7-300 Modüler CPU				
CPU 312	32 Kb*	MPI	6ES7 312-1AE14-0AB0	415,-
CPU 314	128 Kb*	MPI	6ES7 314-1AG14-0AB0	741,-
CPU 315 - 2DP	256 Kb*	MPI, PROFIBUS DP	6ES7 315-2AH14-0AB0	1850,-
CPU 315 - 2PN/DP	384 Kb*	MPI / DP, PROFINET x 2 Port	6ES7 315-2EH14-0AB0	2613,-
CPU 317 - 2DP	1 MB*	MPI / DP, PROFIBUS DP	6ES7 317-2AK14-0AB0	4066,-
CPU 317 - 2PN/DP	1 MB*	MPI / DP, PROFINET x 2 Port	6ES7 317-2EK14-0AB0	4619,-
CPU 319 - 3PN/DP	2 MB*	MPI / DP, PROFIBUS DP, PROFINET	6ES7 318-3EL01-0AB0	5553,-

* MMC Hafıza modülü gereklidir! Bu CPU'lar pil kullanmaz!



SIMATIC S7-300 Modüler CPU

SIMATIC S7-300 Kompakt CPU (Giriş/Çıkışlar dahildir)						
CPU 312C	64 Kb*	MPI	10 DI/6DO	1 x 40p	6ES7 312-5BF04-0AB0	538,-
CPU 313C	128 Kb*	MPI	24 DI/16DO/5AI/2AO	2 x 40p	6ES7 313-5BG04-0AB0	1107,-
CPU 313C - 2PtP	128 Kb*	MPI, RS 422/485	16DI/16DO	1 x 40p	6ES7 313-6BG04-0AB0	1182,-
CPU 313C - 2DP	128 Kb*	MPI, PROFIBUS DP	16DI/16DO	1 x 40p	6ES7 313-6CG04-0AB0	1415,-
CPU 314C - 2PtP	192 Kb*	MPI, RS 422/485	24 DI/16DO/5AI/2AO	2 x 40p	6ES7 314-6BH04-0AB0	1798,-
CPU 314C - 2DP	192 Kb*	MPI, PROFIBUS DP	24 DI/16DO/5AI/2AO	2 x 40p	6ES7 314-6CH04-0AB0	2033,-
CPU 314C - 2PN/DP	192 Kb*	MPI / DP, PROFINET	24 DI/16DO/5AI/2AO	2 x 40p	6ES7 314-6EH04-0AB0	2210,-

* Bütün kompakt CPU lar için uygun ön konnektör seçilmelidir!

* MMC Hafıza modülü gereklidir! Bu CPU'lar pil kullanmaz!



SIMATIC S7-300 Kompakt CPU



SIMATIC S7-300 315T Teknolojik CPU

SIMATIC S7-300F Failsafe CPU (Emniyet gerektiren prosesler için)					
CPU 315F - 2DP	384 Kb*	MPI, PROFIBUS DP		6ES7 315-6FF04-0AB0	2241,-
CPU 315F - 2PN/DP	512 Kb*	MPI / DP, PROFINET x 2 Port		6ES7 315-2FJ14-0AB0	3105,-
CPU 317F - 2DP	1.5 MB*	MPI / DP, PROFIBUS DP		6ES7 317-6FF04-0AB0	4755,-
CPU 317F - 2PN/DP	1.5 MB*	MPI / DP, PROFINET x 2 Port		6ES7 317-2FK14-0AB0	5210,-
CPU 319F - 3PN/DP	2.5 MB*	MPI / DP, PROFINET x 2 Port		6ES7 318-3FL01-0AB0	6252,-
S7 F Dist. Safety V5.4, F-CPU için Failsafe programlama yazılımı				6ES7 833-1FC02-0YA5	793,-
Safety Protector, İzolasyon modülü (SIL3/KAT4 için Safety Protector gereklidir)				6ES7 195-7KF00-0XA0	185,-

* MMC Hafıza modülü gereklidir! Bu CPU'lar pil kullanmaz!



SIMATIC S7-300 315F Failsafe CPU

SIMATIC S7-300 Dijital Giriş Modülleri						
SM 321	120/230 V AC	8DI	20 pin	6ES7 321-1FF01-0AA0	153,-	
SM 321	120/20 V AC, ortak potansiyel	8DI	40 pin	6ES7 321-1FF10-0AA0	224,-	
SM 321	24 V DC	16DI	20 pin	6ES7 321-1BH02-0AA0	198,-	
SM 321	24 V DC, active low	16DI	20 pin	6ES7 321-1BH50-0AA0	177,-	
SM 321	24 V DC, isochrone mod	16DI	20 pin	6ES7 321-1BH10-0AA0	250,-	
SM 321	24/48 V DC	16DI	40 pin	6ES7 321-1CH00-0AA0	352,-	
SM 321	48/125 V DC	16DI	20 pin	6ES7 321-1CH20-0AA0	389,-	
SM 321	120/230 V AC	16DI	20 pin	6ES7 321-1FH00-0AA0	256,-	
SM 321	24 V DC Time Stamp, 1ms	16DI	20 pin	6ES7 321-7BH01-0AB0	398,-	
SM 321	24-125 V DC Time Stamp, 1ms	16DI	20 pin	6ES7 321-7EH00-0AB0	658,-	
SM 321	24 V DC	32DI	40 pin	6ES7 321-1BL00-0AA0	399,-	
SM 321	120 V AC	32DI	40 pin	6ES7 321-1EL00-0AA0	508,-	
SM 321	24 V DC	64DI	Terminal	6ES7 321-1BP00-0AA0	596,-	
SM 326	24 V DC, Failsafe	24DI	40 pin	6ES7 326-1BK02-0AB0	1122,-	
SM 326	24 V DC, Namur Failsafe	8DI	20 pin	6ES7 326-1RF01-0AB0	1081,-	

Bütün sinyal kartları için uygun ön konnektör seçilmelidir!

Ürün seçmek için TIA Selection Tool kullanmanız önerilir.

Zorlu koşullarda çalışma şartı istenen ürünler için SİPLUS ürünleri hakkında solution partnerlerimizden bilgi alabilirsiniz. Bakınız sayfa 80

SIMATIC S7-300 300 Giriş Modülü

Yeni



SIMATIC S7-300 300 PLC

Malzeme Cinsi				Sipariş No	Birim Fiyatı Euro/Adet
SIMATIC S7-300 Dijital Çıkış Modülleri					
SM 322	24 V DC, 0.5 A, diyagnostik	8DO	20 pin	6ES7 322-8BF00-0AB0	462,-
SM 322	24 V DC, 2 A	8DO	20 pin	6ES7 322-1BF01-0AA0	222,-
SM 322	48/125 V DC, 1.5 A	8DO	20 pin	6ES7 322-1CF00-0AA0	426,-
SM 322	120/230 V AC, 1 A	8DO	20 pin	6ES7 322-1FF01-0AA0	290,-
SM 322	120/230 V AC, 2 A	8DO	40 pin	6ES7 322-5FF00-0AB0	352,-
SM 322	Röle, 2 A	8DO	20 pin	6ES7 322-1HF01-0AA0	192,-
SM 322	Röle, 5 A	8DO	40 pin	6ES7 322-1HF10-0AA0	235,-
SM 322	Röle, 5 A, RC filtre, koruma	8DO	40 pin	6ES7 322-5HF00-0AB0	262,-
SM 322	24 V DC, 0.5 A	16DO	20 pin	6ES7 322-1BH01-0AA0	275,-
SM 322	24 V DC, 0.5 A, hızlı çıkış	16DO	20 pin	6ES7 322-1BH10-0AA0	333,-
SM 322	24/48 V DC, 0.5 A	16DO	40 pin	6ES7 322-5GH00-0AB0	636,-
SM 322	120/230 V AC, 1 A	16DO	20 pin	6ES7 322-1FH00-0AA0	420,-
SM 322	Röle, 8 A (Grup)	16DO	20 pin	6ES7 322-1HH01-0AA0	410,-
SM 322	24 V DC, 0.5 A	32DO	40 pin	6ES7 322-1BL00-0AA0	551,-
SM 322	120/230 V AC, 1 A	32DO	2 x 20 pin	6ES7 322-1FL00-0AA0	842,-
SM 322	24 V DC, 0.3 A	64DO	Terminal	6ES7 322-1BP00-0AA0	832,-
SM 326	24 V DC, 2 A, Failsafe	10DO	40 pin	6ES7 326-2BF10-0AB0	1233,-

Bütün sinyal kartları için uygun ön konnektör seçilmelidir!



SIMATIC S7-300
Giriş/Çıkış Modülü

SIMATIC S7-300 Dijital Giriş / Çıkış Modülleri					
SM 323	24 V DC	8DI/8DO	20 pin	6ES7 323-1BH01-0AA0	302,-
SM 323	24 V DC	16DI/16DO	40 pin	6ES7 323-1BL00-0AA0	515,-
SM 327	24 V DC	8DI/8(DI veya DO)	20 pin	6ES7 327-1BH00-0AB0	346,-

Bütün sinyal kartları için uygun ön konnektör seçilmelidir!

SIMATIC S7-300 Analog Giriş Modülleri					
SM 331	V, mA, R, RTD, TC*	2AI 14-bit	20 pin	6ES7 331-7KB02-0AB0	239,-
SM 331	V, mA, R, RTD, TC*	8AI 14-bit	20 pin	6ES7 331-7KF02-0AB0	764,-
SM 331	V, mA, R, RTD	8AI 13-bit	40 pin	6ES7 331-1KF02-0AB0	524,-
SM 331	V, mA, Isochrone mod	8AI 14-bit	20 pin	6ES7 331-7HF01-0AB0	835,-
SM 331	V, mA	8AI 16-bit	40 pin	6ES7 331-7NF00-0AB0	715,-
SM 331	V, mA	8AI 16-bit	40 pin	6ES7 331-7NF10-0AB0	911,-
SM 331	R, RTD	8AI 16-bit	40 pin	6ES7 331-7PF01-0AB0	911,-
SM 331	TC	8AI 16-bit	40 pin	6ES7 331-7PF11-0AB0	911,-
SM 333 F AI	V, mA Failsafe	6AI 15-bit	20 pin	6ES7 336-4GE00-0AB0	1039,-

* R ve RTD kullanımlarında kanal sayısı yarıya iner.
• Bütün sinyal kartları için uygun ön konnektör seçilmelidir!
TC: Termocouple RTD: PT100 R: Direnç V: Gerilim mA: Akım

SIMATIC S7-300 Analog Çıkış Modülleri					
SM 332	V, mA	4AO 12-bit	20 pin	6ES7 332-5HD01-0AB0	636,-
SM 332	V, mA	4AO 16-bit	20 pin	6ES7 332-7ND02-0AB0	787,-
SM 332	V, mA	2AO 12-bit	20 pin	6ES7 332-5HB01-0AB0	398,-
SM 332	V, mA	8AO 12-bit	40 pin	6ES7 332-5HF00-0AB0	1187,-

Bütün sinyal kartları için uygun ön konnektör seçilmelidir!

SIMATIC S7-300 Analog Giriş / Çıkış Modülleri					
SM 334	AI:V, mA - AO:V, mA	4AI / 2AO	20 pin	6ES7 334-0CE01-0AA0	468,-
SM 334	AI:V, RTD - AO:V	4AI / 2AO	20 pin	6ES7 334-0KE00-0AB0	468,-

Bütün sinyal kartları için uygun ön konnektör seçilmelidir!
Ürün seçmek için TIA Selection Tool kullanmanız önerilir.

SIMATIC S7-300

Malzeme Cinsi			Sipariş No	Birim Fiyatı Euro/Adet
SIMATIC S7-300 Fonksiyon Modülleri				
SM 338 POS	Absolut Encoder (SSI) Modülü, 3 kanal	20 pin	6ES7 338-4BC01-0AB0	375,-
FM 350-1	Hızlı Sayıcı, 1 kanal, maks. 500 kHz	20 pin	6ES7 350-1AH03-0AE0	507,-
FM 350-2	Hızlı Sayıcı, 8 kanal, maks. 20 kHz	40 pin	6ES7 350-2AH01-0AE0	1168,-
FM 351	Posizyon Kontrol Modülü, 2 kanal	20 pin	6ES7 351-1AH02-0AE0	910,-
FM 352	Elektronik Kam Kontrol Modülü	20 pin	6ES7 352-1AH02-0AE0	958,-
FM 355C	PID Kontrol Modülü, 4 kanal, analog çıkışlı	2 x 20 pin	6ES7 355-0VH10-0AE0	1244,-
FM 355S	PID Kontrol Modülü, 4 kanal, dijital çıkışlı	2 x 20 pin	6ES7 355-1VH10-0AE0	1077,-
FM 355-2C	Isı Kontrol Modülü, 4 kanal, analog çıkışlı	2 x 20 pin	6ES7 355-2CH00-0AE0	1150,-
FM 355-2S	Isı Kontrol Modülü, 4 kanal, dijital çıkışlı	2 x 20 pin	6ES7 355-2SH00-0AE0	994,-

Bütün FM kartları için uygun ön konektör seçilmelidir!



SIMATIC S7-300
300 FM

SIMATIC S7-300 Haberleşme Modülleri				
CP 340	RS 232C (24V)	ASCII, 3964, Printer	6ES7 340-1AH02-0AE0	507,-
CP 340	20 mA (TTY)	ASCII, 3964, Printer	6ES7 340-1BH02-0AE0	672,-
CP 340	RS 422/485	ASCII, 3964, Printer	6ES7 340-1CH02-0AE0	672,-
CP 341	RS 232C (24V)	ASCII, 3964, RK512, Yüklenebilir Protokol	6ES7 341-1AH02-0AE0	1021,-
CP 341	20 mA (TTY)	ASCII, 3964, RK512, Yüklenebilir Protokol	6ES7 341-1BH02-0AE0	1095,-
CP 341	RS 422/485	ASCII, 3964, RK512, Yüklenebilir Protokol	6ES7 341-1CH02-0AE0	1095,-
CP 342-5	PROFIBUS DP		6GK7 342-5DA03-0XE0	1003,-
CP 343-5	PROFIBUS FMS		6GK7 343-5FA01-0XE0	1322,-
CP 343-1 Lean*	End. Ethernet, TCP/IP, UDP, PROFINET (4 link), 2 port		6GK7 343-1CX10-0XE0	899,-
CP 343-1	End. Ethernet, TCP/IP, UDP, PROFINET (16 link), 2 port		6GK7 343-1EX30-0XE0	1589,-
CP 343-1 Adv.	End. Ethernet, TCP/IP, UDP, FTP, www, PROFINET, 1 port gigabit, 2 port RJ 45, VPN, Firewall		6GK7 343-1GX31-0XE0	2355,-

* PROFINET için sadece I/O Device olarak kullanılabilir !



SIMATIC S7-300
300 CP

SIMATIC S7-300 Aksesuarları				
Ray 160	Ray 160 mm		6ES7 390-1AB60-0AA0	24,-
Ray 482	Ray 482 mm		6ES7 390-1AE80-0AA0	37,-
Ray 530	Ray 530 mm		6ES7 390-1AF30-0AA0	45,-
Ray 830	Ray 830 mm		6ES7 390-1AJ30-0AA0	60,-
Ray 2000	Ray 2000 mm		6ES7 390-1BC00-0AA0	100,-
Ps 307 2A	Gün kaynağı, 120/230 V AC, 24 V DC, 2 A		6ES7 307-1BA01-0AA0	133,-
Ps 307 5A	Gün kaynağı, 120/230 V AC, 24 V DC, 5 A		6ES7 307-1EA01-0AA0	177,-
Ps 307 10A	Gün kaynağı, 120/230 V AC, 24 V DC, 10 A		6ES7 307-1KA02-0AA0	227,-
MMC 64 Kb	Hafıza modülü, 64 Kb		6ES7 953-8LF31-0AA0	46,-
MMC 128 Kb	Hafıza modülü, 128 Kb		6ES7 953-8LG31-0AA0	88,-
MMC 512 Kb	Hafıza modülü, 512 Kb		6ES7 953-8LJ31-0AA0	209,-
MMC 2MB	Hafıza modülü, 2 MB		6ES7 953-8LL31-0AA0	299,-
MMC 4 MB	Hafıza modülü, 4 MB		6ES7 953-8LM31-0AA0	366,-
MMC 8 MB	Hafıza modülü, 8 MB		6ES7 953-8LP31-0AA0	456,-
Pil	Pil (MMC kullanmayan CPU'lar için)		6ES7 971-1AA00-0AA0	17,-
Ön Konektör 20P	20 uçlu vida tipi		6ES7 392-1AJ00-0AA0	29,-
Ön Konektör 20P	20 uçlu baskı tipi		6ES7 392-1BJ00-0AA0	29,-
Ön Konektör 40P	40 uçlu vida tipi		6ES7 392-1AM00-0AA0	46,-
Ön Konektör 40P	40 uçlu baskı tipi		6ES7 392-1BM01-0AA0	46,-
Terminal	64DI/DO için vida tipi bağlantı terminali		6ES7 392-1AN00-0AA0	97,-
Terminal	64DI/DO için baskı tipi bağlantı terminali		6ES7 392-1BN00-0AA0	109,-
Terminal Kablosu	64DI/DO için terminal kablosu, 1 m		6ES7 392-4BB00-0AA0	75,-
Terminal Kablosu	64DI/DO için terminal kablosu, 2,5 m		6ES7 392-4BC50-0AA0	89,-
Terminal Kablosu	64DI/DO için terminal kablosu, 5 m		6ES7 392-4BF00-0AA0	149,-
IM 365	Genişleme modülü, maks. 2 Ray (kablo dahil 2 adet modül)		6ES7 365-0BA01-0AA0	165,-
IM 360	Genişleme modülü, maks. 4 Ray (ana Ray modülü)		6ES7 360-3AA01-0AA0	234,-
IM 361	Genişleme modülü, maks. 4 Ray (genişleme Ray modülü)		6ES7 361-3CA01-0AA0	267,-
IM Kablo, 1 m	IM361 için bağlantı kablosu, 1 m		6ES7 368-3BB01-0AA0	75,-
IM Kablo, 2,5 m	IM361 için bağlantı kablosu, 2,5 m		6ES7 368-3BC51-0AA0	100,-
IM Kablo, 5 m	IM361 için bağlantı kablosu, 5 m		6ES7 368-3BF01-0AA0	133,-
IM Kablo, 10 m	IM361 için bağlantı kablosu, 10 m		6ES7 368-3CB01-0AA0	158,-



Ray



MMC



Ön Konektör

Ürün seçmek için TIA Selection Tool kullanmanız önerilir.

SIEMENS

Ingenuity for life



S7 400 H PROFINET REDUNDANT Sistem



siemens.com.tr

SIMATIC S7-400

Malzeme Cinsi				Sipariş No	Birim Fiyatı Euro/Adet
SIMATIC S7-400 Modüler CPU					
CPU 412-1 DP	2 x 256 Kb	MPI / DP	FW.V7	6ES7 412-1XJ07-0AB0	1545,00
CPU 412-2 DP	2 x 512 Kb	MPI / DP, PROFIBUS DP	FW.V7	6ES7 412-2XK07-0AB0	3002,00
CPU 412-2 PN/DP**	2 x 512 Kb	MPI / DP, PROFINET (2 port)	FW.V7	6ES7 412-2EK07-0AB0	3473,00
CPU 414-2 DP	2 x 1 MB	MPI / DP, PROFIBUS DP	FW.V7	6ES7 414-2XL07-0AB0	4150,00
CPU 414-3 DP	2 x 2 MB	MPI / DP, PROFIBUS DP, 1 x IF slotu*	FW.V7	6ES7 414-3XM07-0AB0	6793,00
CPU 414-3 PN/DP**	2 x 2 MB	MPI / DP, PROFINET (2 port), 1 x IF slotu*	FW.V7	6ES7 414-3EM07-0AB0	7323,00
CPU 416-2 DP	2 x 4 MB	MPI / DP, PROFIBUS DP	FW.V7	6ES7 416-2XP07-0AB0	9532,00
CPU 416-3 DP	2 x 8 MB	MPI / DP, PROFIBUS DP, 1 x IF slotu*	FW.V7	6ES7 416-3XS07-0AB0	13058,00
CPU 416-3 PN/DP**	2 x 8 MB	MPI / DP, PROFINET (2 port), 1 x IF slotu*	FW.V7	6ES7 416-3ES07-0AB0	13644,00
CPU 417-4 DP	2 x 15 MB	MPI / DP, PROFIBUS DP, 2 x IF slotu*	FW.V7	6ES7 417-4XT07-0AB0	15795,00
*IF 964 DP, PROFIBUS DP Haberleşme Modülü (Master / Slave)				6ES7 964-2AA04-0AB0	661,00

** Entegre WEB Server özelliği



S7 400 PLC

Yeni

SIMATIC S7-400 H/F/FH CPU (emniyet ve yedekli (redundant) uygulamalar için)					
CPU 414F-3 PN/DP**	2 x 2 MB	MPI / DP, PROFINET (2 port), 1 x IF slotu*		6ES7 414-3FM07-0AB0	7714,00
CPU 416F-2 DP	2 x 4 MB	MPI / DP, PROFIBUS DP		6ES7 416-2FP07-0AB0	10108,00
CPU 416F-3 PN/DP**	2 x 8 MB	MPI / DP, PROFINET (2 port), 1 x IF slotu*		6ES7 416-3FS07-0AB0	14498,00
*IF 964 DP, PROFIBUS DP Haberleşme Modülü (Master / Slave)				6ES7 964-2AA04-0AB0	661,00
** Entegre WEB Server özelliği					
S7 F Dist. Safety V5.4 F-CPU için Failsafe Programlama Yazılımı				6ES7 833-1FC02-0YA5	793,00
CPU 412-5 H PN/DP***	2 x 512 Kb	MPI / DP, DP, PROFINET (2 port), 2 x Sync##		6ES7 412-5HK06-0AB0	3881,00
CPU 414-5 H PN/DP***	2 x 2 MB	MPI / DP, DP, PROFINET (2 port), 2 x Sync##		6ES7 414-5HM06-0AB0	8257,00
CPU 416-5 H PN/DP***	6 + 10 MB	MPI / DP, DP, PROFINET (2 port), 2 x Sync##		6ES7 416-5HS06-0AB0	12422,00
CPU 417-5 H PN/DP***	2 x 16 MB	MPI / DP, DP, PROFINET (2 port), 2 x Sync##		6ES7 417-5HT06-0AB0	16233,00
***DP portlar sadece Master, PN portlar sadece IO Kontrolör olarak kullanılabilir.					
##Sync Modül, 10 m, H sistemler için 4 adet senkronizasyon modülü gereklidir				6ES7 960-1AA06-0XA0	422,00
##Sync Modül, 10 km, H sistemler için 4 adet senkronizasyon modülü gereklidir				6ES7 960-1AB06-0XA0	706,00
##Sync Kablo, 1 m, H sistemler için 2 adet senkronizasyon kablosu gerekmektedir				6ES7 960-1AA04-5AA0	90,00
##Sync Kablo, 2 m, H sistemler için 2 adet senkronizasyon kablosu gerekmektedir				6ES7 960-1AA04-5BA0	126,00
##Sync Kablo, 10 m, H sistemler için 2 adet senkronizasyon kablosu gerekmektedir				6ES7 960-1AA04-5KA0	142,00
S7 F System SW, H-CPU için Failsafe Programlama Yazılımı (v6.2)				6ES7 833-1CC26-0YA5	1536,00
F Runtime Lisans, H-CPU için Failsafe Lisansı (1 adet gereklidir)				6ES7 833-1CC00-6YX0	693,00

Yeni

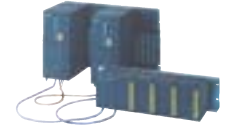

S7 400 F/H

Yeni

S7-400H Bundle (Paket)			
DVDİçeriği;			
2x CPU 41x-5H PN/DP			
1x UR2-H (6ES7 400-2JA00-0AA0)			
4x Sync.Modül (6ES7 960-1AA06-0XA0) ,10mt.			
2x Sync.Kablo (6ES7 960-1AA04-5AA0) ,1mt.			
4x PİL (6ES7 971-0BA00)			
Her Bundle için 2 adet ek hafıza modülü gereklidir.			
PS 407: 6ES7 407-0KA02-0AA0 (120/230 V AC/DC, 5V DC/10A)			
PS 405: 6ES7 405-0KA02-0AA0 (24/48/60 V DC, 5V DC/10A)			
412-5 H AC Bundle	DVDİçeriği + 2 x PS 407	6ES7 400-0HR01-4AB0	12253,00
414-5 H AC Bundle	DVDİçeriği + 2 x PS 407	6ES7 400-0HR02-4AB0	20581,00
416-5 H AC Bundle	DVDİçeriği + 2 x PS 407	6ES7 400-0HR03-4AB0	29290,00
417-5 H AC Bundle	DVDİçeriği + 2 x PS 407	6ES7 400-0HR04-4AB0	36956,00
412-5 H DC Bundle	DVDİçeriği + 2 x PS 405	6ES7 400-0HR51-4AB0	12281,00
414-5 H DC Bundle	DVDİçeriği + 2 x PS 405	6ES7 400-0HR52-4AB0	21032,00
416-5 H DC Bundle	DVDİçeriği + 2 x PS 405	6ES7 400-0HR53-4AB0	29360,00
417-5 H DC Bundle	DVDİçeriği + 2 x PS 405	6ES7 400-0HR54-4AB0	37055,00



S7 400 H (Redundant)





S7 400 Giriş/Çıkış Modülü

Malzeme Cinsi			Sipariş No	Birim Fiyatı Euro/Adet
SIMATIC S7-400 Dijital Giriş/Çıkış Modülleri				
SM 421	24 V DC, diyagnostik	16DI	6ES7 421-7BH01-0AB0	699,00
SM 421	120/230 V AC / DC	16DI	6ES7 421-1FH20-0AA0	413,00
SM 421	24/60 V AC / DC, diyagnostik	16DI	6ES7 421-7DH00-0AB0	454,00
SM 421	24 V DC	32DI	6ES7 421-1BL01-0AA0	374,00
SM 421	120 V AC / DC	32DI	6ES7 421-1EL00-0AA0	748,00
SM 422	24 V DC, 2 A	16DO	6ES7 422-1BH11-0AA0	437,00
SM 422	120/230 V AC, 2 A	16DO	6ES7 422-1FH00-0AA0	653,00
SM 422	Röle, 5 A	16DO	6ES7 422-1HH00-0AA0	690,00
SM 422	24 V DC, 0.5 A	32DO	6ES7 422-1BL00-0AA0	550,00
SM 422	24 V DC, 0.5 A, diyagnostik	32DO	6ES7 422-7BL00-0AB0	1133,00
Dijital/Analog/Fonksiyon Modülleri için Ön Konnektör (vidalı)			6ES7 492-1AL00-0AA0	49,00
Dijital/Analog/Fonksiyon Modülleri için Ön Konnektör (yaylı)			6ES7 492-1BL00-0AA0	48,00



S7 400 Fonksiyon Modülü

SIMATIC S7-400 Analog Giriş/Çıkış Modülleri				
SM 431	V, mA, R	8AI, 13 Bit	6ES7 431-1KF00-0AB0	785,00
SM 431	V, mA, R, RTD, TC	8AI, 14 Bit	6ES7 431-1KF10-0AB0	1177,00
SM 431	V, mA, R	8AI, 14 Bit	6ES7 431-1KF20-0AB0	1833,00
SM 431	V, mA, TC	8AI, 16 Bit	6ES7 431-7KF00-0AB0	3054,00
SM 431	RTD	8AI, 16 Bit	6ES7 431-7KF10-0AB0	1146,00
SM 431	V, mA	16AI, 13 Bit	6ES7 431-0HH00-0AB0	1047,00
SM 431	V, mA, R, RTD, TC	16AI, 16 Bit	6ES7 431-7QH00-0AB0	2442,00
SM 432	V, mA	8AO, 13 Bit	6ES7 432-1HF00-0AB0	1220,00
Dijital/Analog/Fonksiyon Modülleri için Ön Konnektör (vidalı)			6ES7 492-1AL00-0AA0	49,00
Dijital/Analog/Fonksiyon Modülleri için Ön Konnektör (yaylı)			6ES7 492-1BL00-0AA0	48,00



S7 400 CP

SIMATIC S7-400 Fonksiyon Modülleri				
FM 450-1	Hızlı sayıcı, 2 kanal, maks. 500 kHz		6ES7 450-1AP01-0AE0	891,00
FM 451	Pozisyon Kontrol, 3 eksen		6ES7 451-3AL00-0AE0	1710,00
FM 452	Elektronik Kam Kontrol		6ES7 452-1AH00-0AE0	1247,00
FM 453	Pozisyon Kontrol, 3 eksen (Servo/Step Motor)		6ES7 453-3AH00-0AE0	2952,00
FM 455 C	PID Daimi Kontrol Modülü, 16 kanal, 16 analog çıkış		6ES7 455-0VS00-0AE0	2547,00
FM 455 S	PID Step/Pulse Kontrol Modülü, 16 kanal, 32 dijital çıkış		6ES7 455-1VS00-0AE0	2281,00
Dijital/Analog/Fonksiyon Modülleri için Ön Konnektör (vidalı)			6ES7 492-1AL00-0AA0	49,00
Dijital/Analog/Fonksiyon Modülleri için Ön Konnektör (yaylı)			6ES7 492-1BL00-0AA0	48,00

SIMATIC S7-400 Haberleşme Modülleri				
CP 440-1	Point-to-Point, RS 422/485, ASCII/3964 (R)		6ES7 440-1CS00-0YE0	1286,00
CP 441-1***	Point-to-Point, 1 x kanal		6ES7 441-1AA05-0AE0	861,00
CP 441-2***	Point-to-Point, 2 x kanal, yüklenebilir modbus protokol		6ES7 441-2AA05-0AE0	1964,00
***RS 232 C	Haberleşme Arabirim Modülü		6ES7 963-1AA10-0AA0	220,00
***20 mA (TTY)	Haberleşme Arabirim Modülü		6ES7 963-2AA10-0AA0	239,00
***RS 422/485	Haberleşme Arabirim Modülü		6ES7 963-3AA10-0AA0	258,00
CP 443-5 Basic	PROFIBUS FMS Haberleşme Arabirimi		6GK7 443-5FX02-0XE0	1949,00
CP 443-5 Ext.	PROFIBUS DP Haberleşme Arabirimi		6GK7 443-5DX05-0XE0	1589,00
CP 443-1**	End. Ethernet, PROFINET, TCP/IP, UDP, 2 x RJ45 portu		6GK7 443-1EX30-0XE0	2506,00
CP 443-1 Adv.**	End. Ethernet, PROFINET, TCP/IP, UDP, FTP, www server		6GK7 443-1GX30-0XE0	3004,00

** PROFINET için Firmware V5 ve üzeri olan CPU'lar ile kullanılabilir. 4xRJ45 portlu



S7 400 Rack

SIMATIC S7-400 Rack				
Rack UR1	Universal Rack, 18 slot		6ES7 400-1TA01-0AA0	1061,00
Rack UR2	Universal Rack, 9 slot		6ES7 400-1JA01-0AA0	551,00
Rack CR2	Ana rack, 18 slot (2 segmentli, 8 + 10)		6ES7 401-2TA01-0AA0	1326,00
Rack CR3	Ana rack, 4 slot		6ES7 401-1DA01-0AA0	471,00
Rack UR2-H	Universal Rack, 18 slot (9 + 9, H sistem için)		6ES7 400-2JA00-0AA0	1043,00
Rack ER1	Genişletme rack, 18 slot		6ES7 403-1TA01-0AA0	841,00
Rack ER2	Genişletme rack, 9 slot		6ES7 403-1JA01-0AA0	443,00

SIMATIC S7-400

Malzeme Cinsi		Sipariş No	Birim Fiyatı Euro/Adet
SIMATIC S7-400 Güç Kaynakları			
PS 405 4 A	24/48/60 V DC, 5V DC/4A	6ES7 405-0DA02-0AA0	443,00
PS 405 10 A#	24/48/60 V DC, 5V DC/10A	6ES7 405-0KA02-0AA0	841,00
PS 405 10 A#	24/48/60 V DC, 5V DC/10A, redundant	6ES7 405-0KR02-0AA0	1023,00
PS 405 20 A#	24/48/60 V DC, 5V DC/20A	6ES7 405-0RA02-0AA0	1103,00
PS 407 4 A	120/230 V AC/DC, 5V DC/4A	6ES7 407-0DA02-0AA0	383,00
PS 407 10 A#	120/230 V AC/DC, 5V DC/10A	6ES7 407-0KA02-0AA0	795,00
PS 407 10 A#	120/230 V AC/DC, 5V DC/10A, redundant	6ES7 407-0KR02-0AA0	996,00
PS 407 10 A#	120/230 V AC/DC, 5V DC/20A	6ES7 407-0RA02-0AA0	1061,00
Pil	# işaretliler için 2, diğerleri için 1 adet gereklidir.	6ES7 971-0BA00	14,00



S7 400 PS

SIMATIC S7-400 Hafıza Modülleri				
RAM	64 Kb	Hafıza Modülü	6ES7 952-0AF00-0AA0	367,00
RAM	256 Kb	Hafıza Modülü	6ES7 952-1AH00-0AA0	505,00
RAM	1 MB	Hafıza Modülü	6ES7 952-1AK00-0AA0	793,00
RAM	2 MB	Hafıza Modülü	6ES7 952-1AL00-0AA0	972,00
RAM	4 MB	Hafıza Modülü	6ES7 952-1AM00-0AA0	1588,00
RAM	8 MB	Hafıza Modülü	6ES7 952-1AP00-0AA0	2652,00
RAM	16 MB	Hafıza Modülü	6ES7 952-1AS00-0AA0	3975,00
RAM	64 MB	Hafıza Modülü	6ES7 952-1AY00-0AA0	4566,00
FEPROM	64 Kb	Hafıza Modülü	6ES7 952-0KF00-0AA0	274,00
FEPROM	256 Kb	Hafıza Modülü	6ES7 952-0KH00-0AA0	435,00
FEPROM	1 MB	Hafıza Modülü	6ES7 952-1KK00-0AA0	473,00
FEPROM	2 MB	Hafıza Modülü	6ES7 952-1KL00-0AA0	619,00
FEPROM	4 MB	Hafıza Modülü	6ES7 952-1KM00-0AA0	793,00
FEPROM	8 MB	Hafıza Modülü	6ES7 952-1KP00-0AA0	1238,00
FEPROM	16 MB	Hafıza Modülü	6ES7 952-1KS00-0AA0	1680,00
FEPROM	32 MB	Hafıza Modülü	6ES7 952-1KT00-0AA0	2562,00
FEPROM	64 MB	Hafıza Modülü	6ES7 952-1KY00-0AA0	3801,00



Hafıza Modülü

SIMATIC S7-400 Genişletme Modülleri			
IM 460-0	Ana Rack genişletme arabirimi, maks. 5 m, +C bus	6ES7 460-0AA01-0AB0	600,00
IM 461-0	Genişletme Rack arabirimi, maks. 5 m, +C bus	6ES7 461-0AA01-0AA0	600,00
IM Kablo, 0.75 m	IM 461-0 için bağlantı kablosu	6ES7 468-1AH50-0AA0	203,00
IM Kablo, 1.5 m	IM 461-0 için bağlantı kablosu	6ES7 468-1BB50-0AA0	217,00
IM Kablo, 5 m	IM 461-0 için bağlantı kablosu	6ES7 468-1BF00-0AA0	262,00
IM Sonlandırıcı	IM 461-0 için sonlandırıcı	6ES7 461-0AA00-7AA0	84,00
IM 460-1	Ana Rack genişletme arabirimi, maks. 1.5 m, -C bus, +5V	6ES7 460-1BA01-0AB0	514,00
IM 461-1	Genişletme Rack arabirimi, maks. 1.5 m, -C bus, +5V	6ES7 461-1BA01-0AA0	563,00
IM Kablo, 0.75 m	IM 461-1 için bağlantı kablosu	6ES7 468-3AH50-0AA0	203,00
IM Kablo, 1.5 m	IM 461-1 için bağlantı kablosu	6ES7 468-3BB50-0AA0	217,00
IM 460-3	Ana Rack genişletme arabirimi, maks. 102 m, +C bus	6ES7 460-3AA01-0AB0	795,00
IM 461-3	Genişletme Rack arabirimi, maks. 102 m, +C bus	6ES7 461-3AA01-0AA0	795,00
IM Kablo, 0.75 m	IM 461-3 için bağlantı kablosu	6ES7 468-1AH50-0AA0	203,00
IM Kablo, 1.5 m	IM 461-3 için bağlantı kablosu	6ES7 468-1BB50-0AA0	217,00
IM Kablo, 5 m	IM 461-3 için bağlantı kablosu	6ES7 468-1BF00-0AA0	262,00
IM Kablo, 10 m	IM 461-3 için bağlantı kablosu	6ES7 468-1CB00-0AA0	333,00
IM Kablo, 25 m	IM 461-3 için bağlantı kablosu	6ES7 468-1CC50-0AA0	573,00
IM Kablo, 50 m	IM 461-3 için bağlantı kablosu	6ES7 468-1CF00-0AA0	912,00
IM Kablo, 100 m	IM 461-3 için bağlantı kablosu	6ES7 468-1DB00-0AA0	1601,00
IM Sonlandırıcı	IM 461-3 için sonlandırıcı	6ES7 461-3AA00-7AA0	106,00



S7 400 IM

+C bus: Komunikasyon bus aktarılır.
-C bus : Komunikasyon bus aktarılmaz.
+5V : Rack beslemesi aktarılır.

SIEMENS

Ingenuity for life

Güvendiğiniz performans

**SIMATIC PCS 7 ile operasyonel mükemmellik
bir standarttır.**

Endüstriyel tesislerde operasyonel verimliliğin sağlanması için uzmanlık ve otomasyonun uyumlu etkileşimi, temel gereksinimlerden biridir. Bir diğer gereksinim daha vardır: Performans beklentilerini tam olarak karşılayan bir proses kontrol sistemi. Simatic PCS 7 işte bu noktada tesisinizin potansiyelini tam yaşam çevrimi boyunca optimize eden sayısız fırsatlar sunarak öne çıkmaktadır. Bunlar proses kontrolünden, ürün kalitesinin izlenmesine, performans değerlerine ve proses optimizasyonuna kadar her seviyeyi kapsamaktadır. Avantajlar açıktır: Çalışmada süreklilik ve yatırımda güvencenin yanı sıra proses esnekliğinde sağlanan iyileşme. Konu verimlilik ve üretim çıktıları olduğu zaman işi şansa bırakmayın. Tesisinizin potansiyelini ortaya çıkaracak performansa güvenin.

Call Center: 444 0 747

160⁺
yıl

Türkiye'de
Türkiye için

siemens.com/simatic-pcs7

SIEMENS

Ingenuity for life



SIMATIC ET 200SP HA

Proses endüstrisi için yeni I/O sistemi
Profinet arayüzünde yedeklilik

160⁺
yıl

Türkiye'de
Türkiye için

[siemens.com/simatic-pcs7-v9](https://www.siemens.com/simatic-pcs7-v9)

SIEMENS

Ingenuity for life

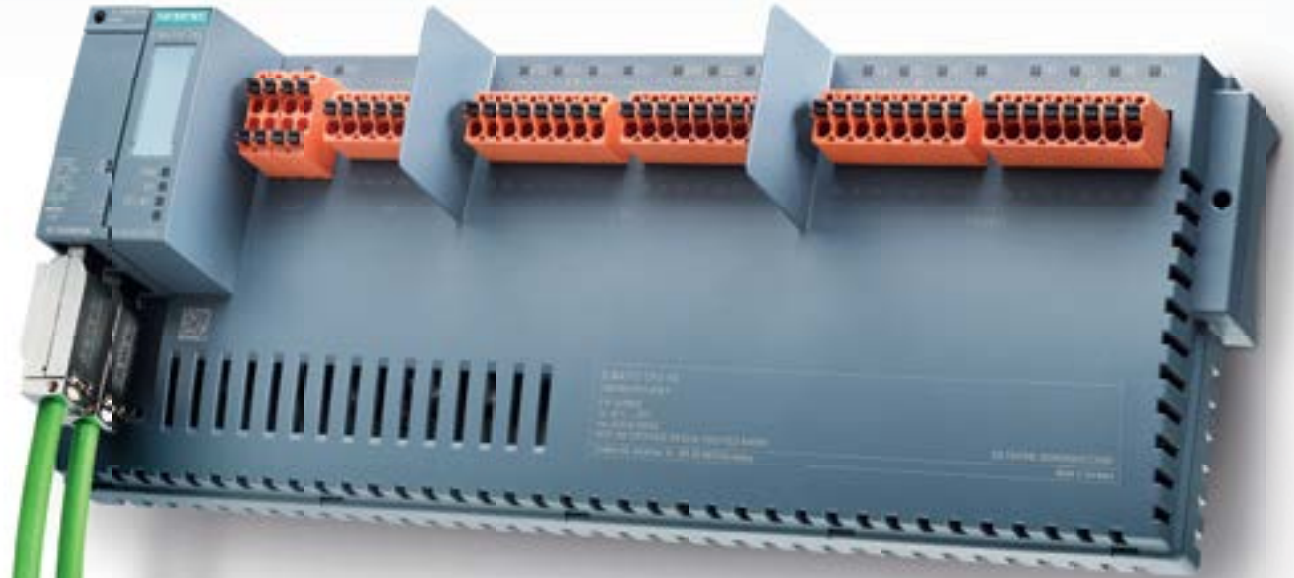

SIMATIC Compact Field Unit (CFU)

Saha seviyesine farklı bir bakış açısı

160⁺
yıl

Türkiye'de
Türkiye için

[siemens.com/simatic-pcs7-v9](https://www.siemens.com/simatic-pcs7-v9)



Otomasyonda yeni boyutlar

SIMATIC S7-1500 ve TIA Portal

En yüksek performans, en yüksek düzeyde kullanılabilirlik: Otomasyonda bir dönüm noktası olan SIMATIC® S7-1500, yeni nesil kontrol ailesidir. Tek bir kontrolör ile hem standart hem de emniyet gerektiren uygulamalarınızda kullanabilirsiniz.

Güçlü yönlerimiz:

- Sistem Performansı - Hızlı tepki süreleri ve en yüksek düzeyde kalite kontrolü
- Entegre Teknoloji - Entegre hareket kontrol fonksiyonları ve PROFIdrive aracılığıyla sürücülerin mükemmel entegrasyonu
- Entegre Güvenlik - Yatırımınızın en yüksek düzeyde korunması için güvenlik entegrasyonu

Verimlilik sağlayan özelliklerimiz:

- Yenilikçi Tasarım ve Kolay Kullanım - En kolay şekilde kullanım ve hızlı devreye alma
- Entegre Sistem Diagnostiği - Otomatik oluşturulan ve tesisinizin durumu hakkında detaylı diagnostik bilgi gösterimi ile arızalarda tam şeffaflık
- TIA Portal - Projelerinizde yüksek mühendislik verimliliği ile düşük proje maliyetleri

Call Center: 444 0 747



Yeni



S7 1500 CPU

Malzeme Cinsi		Sipariş No	Birim Fiyatı Euro/Adet
SIMATIC S7-1500 Modüler CPU			
CPU 1511-1PN	150 KB + 1MB* PROFINET IRT x 2 port	6ES7511-1AK02-0AB0	748,-
CPU 1513-1PN	300 KB + 1,5MB* PROFINET IRT x 2 port	6ES7513-1AL02-0AB0	1666,-
CPU 1515-2PN	500 KB + 3MB* PROFINET IRT x 2 port+PROFINET RT	6ES7515-2AM01-0AB0	2486,-
CPU 1516-3PN/DP	1 MB + 5MB* PROFINET IRT x 2 port + PROFINET RT + Profibus DP	6ES7516-3AN01-0AB0	4023,-
CPU 1517-3PN/DP	2 MB + 8MB* PROFINET IRT x 2 port + PROFINET RT + Profibus DP	6ES7517-3AP00-0AB0	5206,-
CPU 1518-4 PN/DP	4MB + 20MB* PROFINET IRT x 2 port + PROFINET RT + ETHERNET + Profibus DP	6ES7518-4AP00-0AB0	7572,-

* SMC Hafıza Kartı gereklidir!

SIMATIC S7-1500 Compact CPU

CPU 1511C-1 PN	175 KB + 1MB* PROFINET IRT x 2 port 6 Hızlı Sayıcı	16DI/16DO/5AI/2AO	6ES7511-1CK01-0AB0	1387,-
CPU 1512C-1PN	250 KB + 1,5MB* PROFINET IRT x 2 port 6 Hızlı Sayıcı	32DI/32DO/5AI/2AO	6ES7512-1CK01-0AB0	1992,-
S7-1500 Başlangıç Paketi	CPU1511C 16DI/16DO/5AI/2AO 6 Hızlı Sayıcı + Ön konnektörler + Ray + Hafıza kartı + Güç kaynağı + Ethernet Kablosu + TIA Portal V15 yazılımı (1 yıllık lisans) + ProDiag + OPC UA **Simatic 60. Yıl Özel**		6ES7511-1CK01-4YB5	1299,-

* SMC Hafıza Kartı gereklidir!



S7 1500 CPU

SIMATIC S7-1500 Failsafe CPU

CPU 1511F-1PN	225 KB + 1MB* PROFINET IRT x 2 port	6ES7511-1FK02-0AB0	1021,-
CPU 1513F-1PN	450 KB + 1,5MB* PROFINET IRT x 2 port	6ES7513-1FL02-0AB0	2018,-
CPU 1515F- 2PN	750 KB + 3MB* PROFINET IRT x 2 port + PROFINET RT	6ES7515-2FM01-0AB0	2916,-
CPU 1516F-3 PN/DP	1.5 MB + 5MB* PROFINET IRT x 2 port + PROFINET RT + Profibus DP	6ES7516-3FN01-0AB0	4538,-
CPU 1517F-3 PN/DP	3 MB + 8MB* PROFINET IRT x 2 port + PROFINET RT + Profibus DP	6ES7517-3FP00-0AB0	5865,-
CPU 1518F-4 PN/DP	6MB + 20 MB* PROFINET IRT x 2 port + PROFINET RT+ ETHERNET + Profibus DP	6ES7518-4FP00-0AB0	8520,-

* SMC Hafıza Kartı gereklidir!

Yeni

SIMATIC S7-1500 ODK

CPU 1518-4 PN/DP MFP	4MB + 20MB* MFP CPU PROFINET IRT x 2 port + PROFINET RT + ETHERNET + Profibus DP	6ES7518-4AX00-1AC0	8519,-
CPU 1518F-4 PN/DP MFP	6MB + 20 MB* MFP F-CPU PROFINET IRT x 2 port + PROFINET RT+ ETHERNET + Profibus DP	6ES7518-4FX00-1AC0	9406,-
ODK 1500S V2.5 (Download)	Open Development Kit Yazılımı 1500S V2.5 (Download edilebilir versiyon) C/C++ ile ürün geliştirme seti	6ES7806-2CD03-0YG0	2900,-
ODK 1500S V2.5 (DVD)	Open Development Kit Yazılımı 1500S V2.5 (DVD versiyonu) C/C++ ile ürün geliştirme seti	6ES7806-2CD03-0YA0	3190,-
Target 1500S(TM) V2.0 for Simulink(R) (Download)	Simulink Entegrasyon Yazılımı (Download edilebilir versiyon)	6ES7823-1BE01-0YA5	1740,-
Target 1500S + ODK 1500S Bundle	SIMATIC ODK 1500S V2.5 ve SIMATIC Target 1500S (TM) for Simulink (R) V2.0, Floating Lisans	6ES7823-1BE11-0YA0	3480,-
Target 1500S(TM) V2.0 Upgrade	Upgrade SIMATIC Target 1500S™ for Matlab Simulink® V1.0 -> V2.0	6ES7823-1BE01-0YE5	696,-

* SMC Hafıza Kartı gereklidir!



S7 1500 Giriş/Çıkış Modülleri

SM 521 16xDI	24V DC BA	6ES7521-1BH10-0AA0	220,-
SM 521 32xDI	24V DC BA	6ES7521-1BL10-0AA0	335,-
SM 522 16xDQ	24V DC/0.5A BA	6ES7522-1BH10-0AA0	204,-
SM 522 32xDQ	24V DC/0.5A BA	6ES7522-1BL10-0AA0	408,-
SM 523 16DI/16DO	DI 16x24V DC / DQ 16x24V DC/0.5A BA	6ES7523-1BL00-0AA0	428,-
Yedek Ön Konnektör	25 mm'lik I/O kartları için ön konnektör (Yedek Malzeme)	6ES7592-1BM00-0XA0	39,-

Not: 25 mm'lik I/O kartların içinde baskı tipi önkonnektör gelmektedir. Kanal bazında diagnostic özelliği yoktur.

Ürün seçmek için TIA Selection Tool kullanmanız önerilir.

Zorlu koşullarda çalışma şartı istenen ürünler için SIPLUS ürünleri hakkında solution partnerlerimizden bilgi alabilirsiniz. Bakınız sayfa 80

SIMATIC S7-1500

Malzeme Cinsi		Sipariş No	Birim Fiyatı Euro/Adet	
SIMATIC S7-1500 Dijital Giriş / Çıkış Modülleri (35 mm)				
SM 521*	16 x DI	24 VDC SRC BA (NPN)**	6ES7521-1BH50-0AA0	169,-
SM 521*	16 x DI	24 VDC HF	6ES7521-1BH00-0AB0	212,-
SM 521*	16 x DI	230 VAC BA**	6ES7521-1FH00-0AA0	237,-
SM 521*	16 x DI	DI 16x24...125VUC HF	6ES7521-7EH00-0AB0	531,-
SM 521*	32 x DI	24 VDC HF	6ES7521-1BL00-0AB0	332,-
SM 522*	8 x DO	24 VDC/2A HF	6ES7522-1BF00-0AB0	190,-
SM 522*	8 x DO	230 VAC/2A ST Triac	6ES7522-5FF00-0AB0	235,-
SM 522*	8 x DO	230 VAC/5A ST Röle	6ES7522-5HF00-0AB0	353,-
SM 522*	16 x DO	DQ 16x24...48VUC/125VDC/0.5A ST	6ES7522-5EH00-0AB0	791,-
SM 522*	16 x DO	DQ 16x230VAC/1A ST Triac	6ES7522-5FH00-0AB0	390,-
SM 522*	16 x DO	DQ 16x230VAC/2A ST Röle	6ES7522-5HH00-0AB0	377,-
SM 522*	16 x DO	24 VDC/0,5A HF	6ES7522-1BH01-0AB0	225,-
SM 522*	32 x DO	24 VDC/0,5A HF	6ES7522-1BL01-0AB0	472,-

* Ön konnektör seçilmelidir. ** Kanal bazında diagnostic özelliği yoktur.

SIMATIC S7-1500 Analog Giriş / Çıkış Modülleri (25 mm)				
SM 531	4 x AI	V,mA,R,RTD,TC 16bit ST #	6ES7531-7QD00-0AB0	333,-
SM 532	2x AQ	U/I ST	6ES7532-5NB00-0AB0	285,-
SM 534	4XAI/2XAQ	U/I/RTD/TC - U/I ST	6ES7534-7QE00-0AB0	618,-
Yedek Ön Konnektör	25 mm'lik I/O kartları için ön konnektör (Yedek Malzeme)		6ES7592-1BM00-0XA0	39,-

Not: 25 mm'lik I/O kartların içinde baskı tipi önkonnektör gelmektedir. # R ve RTD tipinde sinyaller bağlandığında kanal sayısı yarıya iner.

SIMATIC S7-1500 Analog Giriş / Çıkış Modülleri (35 mm)				
SM 531	8 x AI *	V,mA,R,RTD,TC 16bit ST #	6ES7531-7KF00-0AB0	639,-
SM 531	8 x AI *	R,RTD,TC 16bit HF	6ES7531-7PF00-0AB0	977,-
SM 531	8 x AI *	V,mA 16bit HF	6ES7531-7NF00-0AB0	864,-
SM 531	8 x AI *	V,mA 16bit HS (Hızlı)	6ES7531-7NF10-0AB0	778,-
SM 532	4 x AO *	V,mA 16bit ST	6ES7532-5HD00-0AB0	543,-
SM 532	4 x AO *	V,mA 16bit HF	6ES7532-5ND00-0AB0	746,-
SM 532	8 x AO *	V,mA 16bit HS (Hızlı)	6ES7532-5HF00-0AB0	778,-

* Ön konnektör seçilmelidir. # R ve RTD tipinde sinyaller bağlandığında kanal sayısı yarıya iner.

SIMATIC S7-1500 Failsafe Giriş / Çıkış Modülleri				
SM 526	16 x F-DI *	F-DI 16x24VDC PROFIsafe	6ES7526-1BH00-0AB0	696,-
SM 526	6 x F-DQ *	F-DQ 8x24VDC/2A PPM PROFIsafe	6ES7526-2BF00-0AB0	800,-

*Ön konnektör seçilmelidir.

SIMATIC S7-1500 Teknoloji Modülleri			
TM Count*	Hızlı sayıcı, 2 kanal, 24 V, maks 200 kHz / 800 kHz	6ES7550-1AA00-0AB0	532,-
TM PosInput*	Pozisyon Okuyucu, Hızlı sayıcı, 2 kanal, RS 422, SSI, maks. 1 MHz / 4 MHz	6ES7551-1AB00-0AB0	532,-
TM Timer*	Time-Based IO Modülü DIDQ 16x24V, 8DI, 16DQ, Count, PWM, Oversampling	6ES7552-1AA00-0AB0	532,-
TM PTO 4*	TM PTO 4xPTO 24V/422/TTL 4 Kanal Pulse Train Output	6ES7553-1AA00-0AB0	696,-

* Ön konnektör seçilmelidir.

Yeni



S7 1500 Giriş/Çıkış Modülleri

Ürün seçmek için TIA Selection Tool kullanmanız önerilir.



S7 1500



Ekranlama Seti



Ön Konnektör

Malzeme Cinsi	Sipariş No	Birim Fiyatı Euro/Adet
---------------	------------	------------------------

SIMATIC S7-1500 Haberleşme Modülleri

CM 540 BA #	PtP RS 422/485 Basic, Freeport, 3964(R), USS, 19200kbit	6ES7540-1AB00-0AA0	586,-
CM 540 BA #	PtP RS 232 Basic, Freeport, 3964(R), USS, 19200kbit	6ES7540-1AD00-0AA0	441,-
CM 541 HF #	PtP RS 422/485 High Feature, Freeport, 3964 (R), USS, MODBUS RTU Master, Slave	6ES7541-1AB00-0AB0	955,-
CM 541 HF #	PtP RS 232 High Feature, Freeport, 3964 (R), USS, MODBUS RTU Master, Slave	6ES7541-1AD00-0AB0	889,-
CM 1542-1	PROFINET as IO controller: TCP/IP, ISO-on-TCP, UDP, S7 communication, IP broadcast Multicast, SNMPV1	6GK7542-1AX00-0XE0	1044,-
CM 1542-5	PROFIBUS DP, DPV1 master or DP slave, S7 and PG/OP communication	6GK7542-5DX00-0XE0	1044,-
CP 1542-5	PROFIBUS DP, DPV1 master or DP slave, S7 and PG/OP communication	6GK7542-5FX00-0XE0	655,-
CM 1543-1	End. Ethernet, 1GB TCP/IP, ISO, UDP, S7 communication, IP Broadcast Multicast	6GK7543-1AX00-0XE0	1694,-
TIM 1531 IRC	DNP3 veya IEC 60870-5-104 RTU modülü	6GK7543-1MX00-0XE0	2192,-
# Simatic S7 PtP Kablo 5m	Point-to-Point bağlantı için 9-pin sub D kablosu, iki uçlu, 5 metre	6ES7902-1AB00-0AA0	101,-
# Simatic S7 PtP Kablo 10m	Point-to-Point bağlantı için 9-pin sub D kablosu, iki uçlu, 10 metre	6ES7902-1AC00-0AA0	126,-
# Simatic S7 PtP Kablo 15m	Point-to-Point bağlantı için 9-pin sub D kablosu, iki uçlu, 15 metre	6ES7902-1AD00-0AA0	142,-

SIMATIC S7-1500 Aksesuarları

Ray 160	S7-1500 rayı, 160 mm	6ES7590-1AB60-0AA0	21,-
Ray 245	S7-1500 rayı, 245 mm	6ES7590-1AC40-0AA0	35,-
Ray 482	S7-1500 rayı, 482 mm	6ES7590-1AE80-0AA0	32,-
Ray 530	S7-1500 rayı, 530 mm	6ES7590-1AF30-0AA0	39,-
Ray 830	S7-1500 rayı, 830 mm	6ES7590-1AJ30-0AA0	51,-
Ray 2000	S7-1500 rayı, 2000 mm	6ES7590-1BC00-0AA0	86,-
PS 25W	Sistem güç kaynağı, 24 V DC, 25 W	6ES7505-0KA00-0AB0	215,-
PS 60W	Sistem güç kaynağı, 24/48/60 V DC, 60 W	6ES7505-0RA00-0AB0	534,-
PS 60W HF	Sistem güç kaynağı, 24/48/60 V DC, 60 W, Buffer Özellikli, CPU Kalıcı hafıza arttırma	6ES7505-0RB00-0AB0	754,-
PS 60W	Sistem güç kaynağı, 120/230 V AC/DC, 60 W	6ES7507-0RA00-0AB0	534,-
PM 70W	Yük güç modülü, 120/230 V AC, 70 W	6EP1332-4BA00	131,-
PM 190W	Yük güç modülü, 120/230 V AC, 190 W	6EP1333-4BA00	184,-
SMC 4 MB	SIMATIC hafıza kartı, 4 MB	6ES7954-8LC02-0AA0	55,-
SMC 12 MB	SIMATIC hafıza kartı, 12 MB	6ES7954-8LE03-0AA0	181,-
SMC 24 MB	SIMATIC hafıza kartı, 24 MB	6ES7954-8LF03-0AA0	275,-
SMC 256 MB	SIMATIC Memory Card 256 MB	6ES7954-8LL03-0AA0	378,-
SMC 2 GB	SIMATIC Memory Card 2 GB	6ES7954-8LP02-0AA0	702,-
SMC 32 GB	SIMATIC Memory Card 32 GB	6ES7954-8LT03-0AA0	1078,-
Ön Konnektör, Vidalı	Univrsal 40 pin vidalı tip ön konnektör - I/O kartları için (35 mm)	6ES7592-1AM00-0XB0	39,-
Ön Konnektör, Basmalı	Univrsal 40 pin basmalı tip ön konnektör - I/O kartları için (35 mm)	6ES7592-1BM00-0XB0	39,-
Ön Konnektör, Basmalı	Univrsal 40 pin basmalı tip ön konnektör - I/O kartları için (25 mm)	6ES7592-1BM00-0XA0	39,-
Ön Konnektör için Köprü	Ön konnektör L+ / M köprüleme için jumper (20 Adet)	6ES7592-3AA00-0AA0	12,-
U-Profil	U-Konnektör, IO modül bağlantısı için. (5 adet)	6ES7590-0AA00-0AA0	58,-
Ekranlama seti	Kabloların ekranlanması için set (5 adet) - Ön konnektörler için	6ES7590-5CA00-0AA0	58,-
CPU Display1	Yedek CPU ekranı (CPU1511 ve CPU1513 için)	6ES7591-1AA01-0AA0	116,-
CPU Display2	Yedek CPU ekranı (CPU1515,1516,1517 ve 1518 için)	6ES7591-1BA01-0AA0	145,-

Ürün seçmek için TIA Selection Tool kullanmanız önerilir.

SIEMENS

Ingenuity for life



ET 200SP Open Controller



siemens.com.tr

SIMATIC ET200SP Open ve Software Controller

Malzeme Cinsi		Sipariş No	Birim Fiyatı Euro/Adet
Open Controller (PC Based Controller)			
CPU 1515SP PC**	4-GB RAM 30-GB CFast kart WES7 E 32Bit	6ES7677-2AA31-0EB0	2239,-
CPU 1515SP PC**	4-GB RAM 30-GB CFast kart WES7 P 64Bit	6ES7677-2AA41-0FB0	2610,-
CPU 1515SP PC** + HMI 128PT	4-GB RAM 30-GB CFast kart WES7 P 64Bit, WinCC RT Adv. 128PT	6ES7677-2AA41-0FK0	2923,-
CPU 1515SP PC** + HMI 512PT	4-GB RAM 30-GB CFast kart WES7 P 64Bit, WinCC RT Adv. 512PT	6ES7677-2AA41-0FL0	3596,-
CPU 1515SP PC** + HMI 2048PT	4-GB RAM 30-GB CFast kart WES7 P 64Bit, WinCC RT Adv. 2048PT	6ES7677-2AA41-0FM0	4124,-
CPU 1515SP PC** Failsafe	4-GB RAM 30-GB CFast kart WES7 E 32Bit, F-CPU	6ES7677-2FA31-0EB0	2587,-
CPU 1515SP PC** Failsafe	4-GB RAM 30-GB CFast kart WES7 P 64Bit, F-CPU	6ES7677-2FA41-0FB0	2997,-
CPU 1515SP PC** Failsafe + HMI 128PT	4-GB RAM 30-GB CFast kart WES7 P 64Bit, F-CPU, WinCC RT Adv. 128PT	6ES7677-2FA41-0FK0	3356,-
CPU 1515SP PC** Failsafe + HMI 512PT	4-GB RAM 30-GB CFast kart WES7 P 64Bit, F-CPU, WinCC RT Adv. 512PT	6ES7677-2FA41-0FL0	4128,-
CPU 1515SP PC** Failsafe + HMI 2048PT	4-GB RAM 30-GB CFast kart WES7 P 64Bit, F-CPU, WinCC RT Adv. 2048PT	6ES7677-2FA41-0FM0	4669,-
** Bus Adapter	BA 2xRJ45 port (Ethernet)	6ES7193-6AR00-0AA0	57,-
** Bus Adapter	BA 2xFC port (Fast Connect)	6ES7193-6AF00-0AA0	69,-
CM DP	DP Master Modülü	6ES7545-5DA00-0AB0	458,-
ET200SP CM	1 kanal RS232/422/485 seri port ASCII/3964/USS/Modbus RTU A	6ES7137-6AA00-0BA0	319,-
ET200SP CM	4 kanal IO-Link haberleşme modülü ST A	6ES7137-6BD00-0BA0	232,-

** PN IO haberleşme için Bus Adapter seçilmelidir!

SIMATIC Software Controller

CPU 1507S V2.0 [Download]	CPU 1507S V2.0 Soft PLC (Download Edilebilir Versiyonu)	6ES7672-7AC01-0YG0	1079,-
CPU 1507S V2.0 [DVD]	CPU 1507S V2.0 Soft PLC (DVD Versiyonu)	6ES7672-7AC01-0YAO	1131,-
CPU 1507S V2.0 Upgrade [Download]	CPU 1507S V2.0 Soft PLC Upgrade (Download Edilebilir Versiyonu) V1.8 > V2.0	6ES7672-7AC01-0YK0	432,-
CPU 1505SP V2.0 Upgrade [Download]	CPU 1505SP V2.0 Soft PLC Upgrade (Download Edilebilir Versiyonu) V1.8 > V2.0	6ES7672-5DC01-0YK0	302,-

SIMATIC Failsafe Software Controller

CPU 1507S F V2.0 [Download]	CPU 1507S V2.0 Failsafe Soft PLC (Download Edilebilir Versiyonu)	6ES7672-7FC01-0YG0	1427,-
CPU 1507S F V2.0 [DVD]	CPU 1507S V2.0 Failsafe Soft PLC (DVD Versiyonu)	6ES7672-7FC01-0YAO	1499,-

SIMATIC ODK

ODK 1500S V2.5 (Download)	Open Development Kit Yazılımı 1500S V2.0 (Download edilebilir versiyon) C/C++ ile ürün geliştirme seti	6ES7806-2CD03-0YG0	2900,-
ODK 1500S V2.5 (DVD)	Open Development Kit Yazılımı 1500S V2.5 (DVD versiyonu) C/C++ ile ürün geliştirme seti	6ES7806-2CD03-0YAO	3190,-
ODK 1500S V2.5 Upgrade (Download)	Open Development Kit Yazılımı V1.0, V2.0 --> V2.5 Yükseltme	6ES7806-2CD03-0YK0	1160,-
Target 1500STM for Simulink(R) V2.0 (Download)	Simulink Entegrasyon Yazılımı (Download edilebilir versiyon)	6ES7823-1BE01-0YA5	1740,-
Target 1500STM for Simulink(R) V2.0 Upgrade	Upgrade SIMATIC Target 1500S™ for Simulink® V1.0 -> V2.0	6ES7823-1BE01-0YE5	696,-
Target 1500S + ODK 1500S Bundle	Target 1500S (TM) Simulink + ODK 1500S 2.0 Paket	6ES7823-1BE11-0YAO	3480,-

Ürün seçmek için TIA Selection Tool kullanmanız önerilir.

Zorlu koşullarda çalışma şartı istenen ürünler için SİPLUS ürünleri hakkında solution partnerlerimizden bilgi alabilirsiniz. Bakınız sayfa 80

SIMATIC Yazılım Paketleri

Malzeme Cinsi	Sipariş No	Birim Fiyatı Euro/Adet
---------------	------------	------------------------

TIA Portal Yazılımları

DVD Versiyon

STEP7 Prof. V15	S7 300 / 400/ 1500 PLC Programlam yazılımı (TIA Portal V15)	6ES7822-1AA05-0YA5	2419,-
STEP 7 Prof. 2017/V15 Combo	STEP7, PLCSIM, S7 GRAPH, SCL paketleri + TIA Portal Combo Lisans. STEP 7 Prof 2017 / TIA V15 combo.	6ES7810-5CC12-0YA5	3710,-
STEP7 V15 PowerPack1	PowerPack SIMATIC STEP 7 Basic V15 -> Professional V15 Floating License	6ES7822-1AA05-0YC5	2047,-
STEP7 V15 PowerPack2 & Upgrade	STEP 7 V5.4..V5.6 --> Prof.2017 / TIA V15 Upgrade	6ES7822-1AA05-0XC5	1600,-
STEP7 V15 Upgrade	"SIMATIC STEP 7 Prof. V15 Upgrade V11..V14 -> V15 or	6ES7822-1AA04-0XE5	967,-

Safety Opsiyon Paketleri

DVD Versiyon

Safety Adv. V15	TIA Portal için Failsafe Programlama yazılımı	6ES7833-1FA15-0YA5	796,-
Safety Adv. V15 Upgr.	TIA Portal için S7 F Dist. Safety V5.4 / V11..14 den Safety Adv. V15 yükseltme	6ES7833-1FA15-0YF5	318,-
S7 F Dist. Safety V5.4	Step7 V5.5 için F Serisi CPU Failsafe Programlama Yazılımı	6ES7833-1FC02-0YA5	793,-



SIMATIC Yazılım Paketi

TIA Portal Opsiyon Yazılımları

DVD Versiyon

Multiuser	TIA Portal Multiuser Engineering V15	6ES7823-1AA05-0YA5	638,-
Cloud Connector	TIA Portal Cloud Connector V1.1 SP1	6ES7823-1CA00-0YA0	447,-
Teamcenter Gateway	TIA Portal Teamcenter Gateway V15	6ES7823-1EA05-0YA5	1276,-
ProDiag	SIMATIC ProDiag S7-1500 250 Supervisions	6ES7823-0AA00-1AA0	191,-
PLCSim Advanced V2.0	SIMATIC S7-PLCSIM Advanced V2.0	6ES7823-1FA01-0YA5	3190,-
SIMATIC OPC UA S7-1500 küçük	ET 200SP - CPU-1513-CPU1505S (F) için	6ES7823-0BA00-1BA0	128,-
SIMATIC OPC UA S7-1500 orta	CPU-1515 / CPU-1516- CPU1507S (F) için	6ES7823-0BA00-1CA0	255,-
SIMATIC OPC UA S7-1500 büyük	CPU-1517 / CPU-1518 (F) için	6ES7823-0BA00-1DA0	383,-

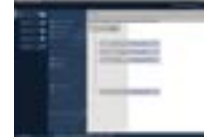

TIA PORTAL

Software Update Service(SUS) Paketleri

DVD Versiyon

Software Update Service	SIMATIC STEP 7 Professional TIA Portal SUS	6ES7822-1AE00-0YY0	441,-
Software Update Service	SIMATIC STEP 7 Professional SUS Combo (TIA Portal & Step 7)	6ES7810-5CC04-0YY2	568,-
Software Update Service	SIMATIC S7-PLCSIM Advanced SUS	6ES7823-1FE00-0YL5	580,-
Software Update Service	TIA Portal Multiuser Engineering SUS	6ES7823-1AE00-0YL5	116,-
Software Update Service	TIA Portal Teamcenter Gateway SUS	6ES7823-1EE00-0YL5	232,-



TIA PORTAL NETWORK VIEW

Simatic Manager Yazılımları

STEP7 V5.6	S7-30/400 PLC Programlama Yazılımı	6ES7810-4CC11-0YA5	2365,-
STEP7 V5.6 Upgrade	S7-30/400 PLC Programlama Yazılımını V5.4...V5.6'e yükseltme	6ES7810-4CC11-0YE5	594,-
STEP 7 Prof. 2017/V15 Combo	STEP7, PLCSIM, S7 GRAPH, SCL paketleri + TIA Portal Combo Lisans. STEP 7 Prof 2017 / TIA V15 combo.	6ES7810-5CC12-0YA5	3710,-
STEP7 V15 PowerPack2 & Upgrade	STEP 7 V5.4..V5.6 --> Prof.2017 / TIA V15 Upgrade	6ES7822-1AA05-0XC5	1600,-



TIA PORTAL DEVICE VIEW

Simatic Manager Opsiyon Yazılımları

Software Redundancy V1.2	S7-300/400 PLC için Yazılım Destekli Redundancy	6ES7862-0AC01-0YA0	829,-
MODBUS Master	CP 341 / CP 441 Kartları için Modbus Master Driver V3.1	6ES7870-1AA01-0YA0	1656,-
MODBUS Slave	CP 341 / CP 441 Kartları için Modbus Slave Driver V3.1	6ES7870-1AB01-0YA0	1656,-

* Software Redundancy V1.2 Windows XP işletim sisteminde çalışır.

Ürün seçmek için TIA Selection Tool kullanmanız önerilir.

SIEMENS
Ingenuity for life

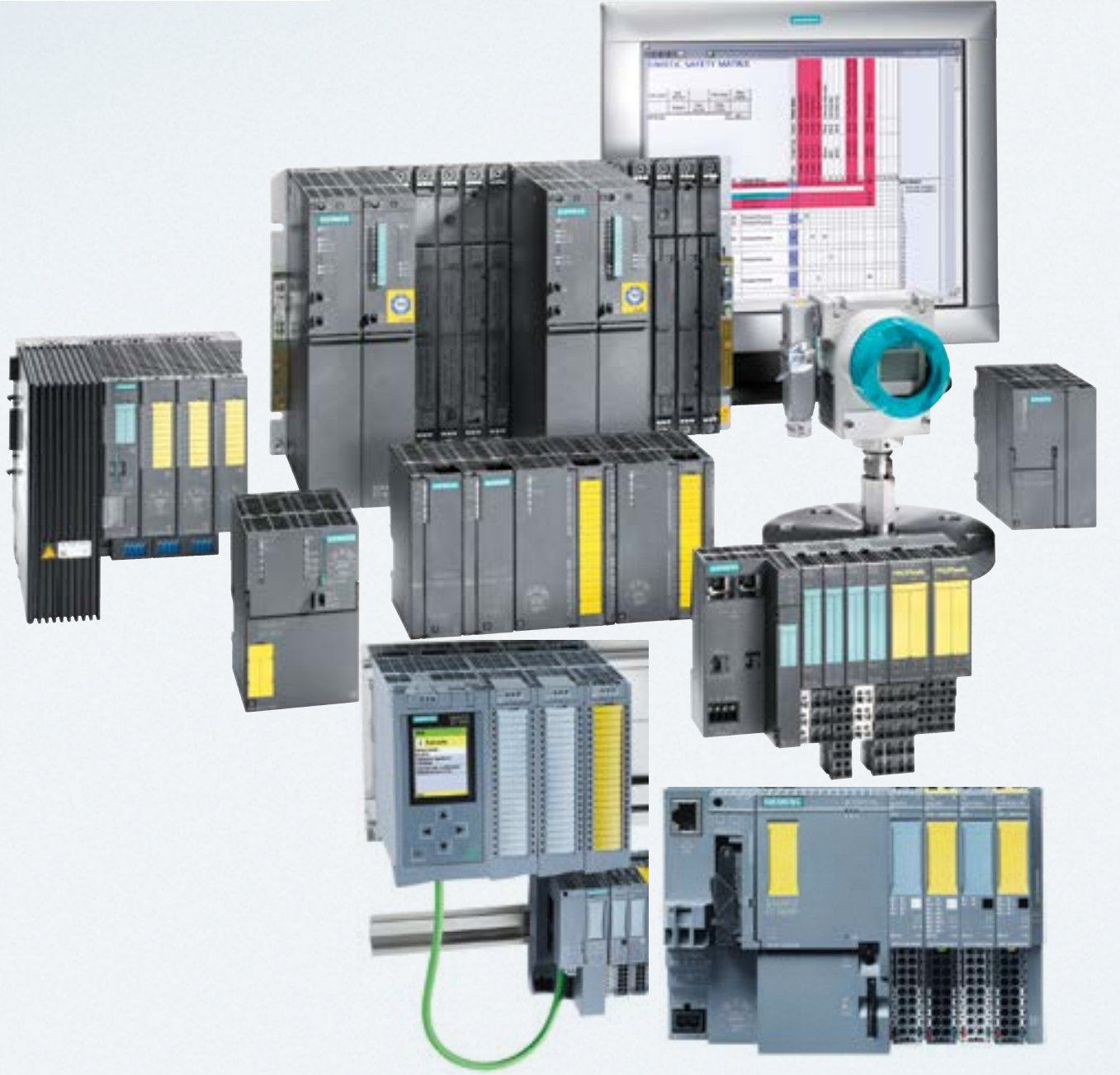

SIMATIC SAFETY ailesi

160⁺
yil

Türkiye'de
Türkiye için

siemens.com.tr

SIMATIC SAFETY

Malzeme Cinsi	Sipariş No	Birim Fiyatı Euro/Adet
SIMATIC S7 Failsafe CPU		
IM 151-7 F DP CPU**	S7-300 ET200 Failsafe CPU, 192 Kb hafıza, MPI/DP slave portlu	6ES7 151-7FA21-0AB0 1028,-
IM 151-8 F PN CPU**	S7-300 ET200 Failsafe CPU, 256 Kb hafıza, 3 x PN portlu	6ES7 151-8FB01-0AB0 1191,-
IM 154-8 F PN/DP**	S7-300 ET200PRO Failsafe CPU, 512 Kb hafıza	6ES7154-8FB01-0AB0 1940,-
CPU 315 F 2DP**	S7-300, 384 Kb hafıza, MPI, PROFIBUS DP	6ES7 315-6FF04-0AB0 2241,-
CPU 315 F 2PN/DP**	S7-300, 512 Kb hafıza, MPI/DP, PROFINET x 2 port	6ES7 315-2FJ14-0AB0 3105,-
CPU 317 F 2DP**	S7-300, 1.5 MB hafıza, MPI/DP, PROFIBUS DP	6ES7 317-6FF04-0AB0 4755,-
CPU 317 F 2PN/DP**	S7-300, 1.5 MB hafıza, MPI/DP, PROFINET x 2 port	6ES7 317-2FK14-0AB0 5210,-
CPU 319 F 3PN/DP**	S7-300, 2.5 MB hafıza, MPI/DP, PROFINET x 2 port	6ES7 318-3FL01-0AB0 6252,-
CPU 414 F 3PN/DP	S7-400, 2 x 2 MB hafıza, MPI/DP, PROFINET, 1 x IF slotu	6ES7 414-3FM07-0AB0 7714,-
CPU 416 F 2DP	S7-400, 2 x 2.8 MB hafıza, MPI/DP, PROFIBUS DP	6ES7 416-2FP07-0AB0 10108,-
CPU 416 F 3 PN/DP	S7-400, 2 x 8 MB hafıza, MPI/DP, PROFINET, 1 x IF slotu	6ES7 416-3FS07-0AB0 14498,-
CPU 1510SP F-1PN *	150 KB + 750KB* PROFINET IRT x 3 port*** (Bus Adapter)	6ES7 510-1SJ01-0AB0 833,-
CPU 1512SP F-1PN *	300 KB + 1MB* PROFINET IRT x 3 port*** (Bus Adapter)	6ES7 512-1SK01-0AB0 1155,-
CPU 1511-1PN	225 KB + 1MB* PROFINET IRT x 2 port	6ES7 511-1FK01-0AB0 1021,-
CPU 1513-1PN	450 KB + 1,5MB* PROFINET IRT x 2 port	6ES7 513-1FL01-0AB0 2018,-
CPU 1515 -2F- 2PN	750 KB + 3MB* PROFINET IRT x 2 port + PROFINET RT	6ES7 515-2FM01-0AB0 2916,-
CPU 1516 -3F PN/DP	1.5 MB + 5MB* PROFINET IRT x 2 port + PROFINET RT + Profibus DP	6ES7 516-3FN01-0AB0 4538,-
CPU 1517-3F PN/DP	3 MB + 8MB* PROFINET IRT x 2 port + PROFINET RT+ Profibus DP	6ES7 517-3FP00-0AB0 5865,-
CPU 1518-4F PN/DP	6MB + 20MB* PROFINET IRT x 2 port + PROFINET RT + ETHERNET + Profibus DP	6ES7 518-4FP00-0AB0 8520,-
CPU 1518-4FPN/DP MFP	6MB + 20MB* PROFINET IRT x 2 port + PROFINET RT+ETHERNET+ Profibus DP	6ES7 518-4FP00-3AB0 9406,-



IM151-8 F CPU



S7 300 F CPU



S7 400 F CPU



S7 1500 CPU

* SMC hafıza kartı gereklidir.

** MMC hafıza kartı gereklidir !

*** 3 port için ET200SP bölümünden uygun Bus Adapter seçilmelidir!

SIMATIC Safety Yazılımları

S7 F Dist. Safety	V5.4 F CPU için Failsafe Programlama Yazılımı	6ES7 833-1FC02-0YA5 793,-
S7 F System SW	H CPU için Failsafe Programlama Yazılımı	6ES7 833-1CC02-0YA5 1769,-
F Runtime Lisans	H CPU için Failsafe Lisansı (2 adet)	6ES7 833-1CC00-6YX0 693,-
Safety Adv. V15	TIA Portal için Failsafe Programlama yazılımı	6ES7 833-1FA15-0YA5 796,-
Safety Adv. V15 Upgrade	Upgrade DS V5.4/V11..V14(Combo)-> STEP7 Saftey Adv. V15 (Combo)	6ES7 833-1FA15-0YF5 318,-

SIMATIC S7-300 / ET200M Failsafe Giriş / Çıkış Modülleri

IM 153-2 DP HF	Profibus IM, tüm kartları destekler, maks. 12 kart	6ES7 153-2BA10-0XB0 498,-
IM 153-4 PN HF**	PROFINET IM, tüm kartları destekler, maks. 12 kart, 2 port	6ES7 153-4BA00-0XB0 498,-
Safety Protector	izolasyon Modülü, SIL3/KAT4 için safety protector gerekir	6ES7 195-7KF00-0XA0 185,-
SM 326 F DI	24V DC Failsafe, 24DI, 40 pin	6ES7 326-1BK02-0AB0 1122,-
SM 326 F DO	24V DC 2A Failsafe, 10DO, 40 pin	6ES7 326-2BF10-0AB0 1233,-
SM 333 F AI	V, mA Failsafe, 6AI, 15 Bit, 20 pin	6ES7 336-4GE00-0AB0 1039,-

* Bütün sinyal kartlar için uygun ön konektör seçilmelidir.

** MMC hafıza kartı gereklidir !

SIMATIC ET200S Failsafe Giriş / Çıkış Modülleri

IM 151-1 DP HF	PROFIBUS IM, maks 63 adet, ET200S kart, gelişmiş diyagnostik	6ES7 151-1BA02-0AB0 368,-
IM 151-3 PN HF**	PROFINET IM, maks 63 adet, ET200S kart, gelişmiş diyagnostik,2 port	6ES7 151-3BA23-0AB0 368,-
ET200S PM	Power Modül, 24 ... 48 V DC / 24 ... 230 V AC Güç Modülü	6ES7 138-4CB11-0AB0 41,-
ET200S TM-P 2 x 3	Terminal Modül, güç modülü için, 2 x 3 klemensli vidalı tip	6ES7 193-4CC20-0AA0 9,-
ET200S TM-P 2 x 3	Terminal Modül, güç modülü için, 2 x 3 klemensli baskı tip	6ES7 193-4CC30-0AA0 9,-
Et200S TM-E	Terminal Modül, Failsafe giriş/çıkış modülleri için vidalı tip	6ES7 193-4CG20-0AA0 34,-
Et200S TM-E	Terminal Modül, Failsafe giriş/çıkış modülleri için baskı tip	6ES7 193-4CG30-0AA0 33,-
ET200S 4/8 F DI	4/8 DI Failsafe, 24 V	6ES7 138-4FA05-0AB0 256,-
ET200S 4 F DO	4 DO Failsafe, 24 V	6ES7 138-4FB04-0AB0 297,-
ET200S 4 F DI / 3 F DO	4 F DI / 3 F DO Failsafe, 24 V DC / 2 A	6ES7138-4FC01-0AB0 422,-
ET200S 1 F R0	1 F R0 Failsafe, 24 V DC 5 A, 24 ... 230 V AC 5 A	6ES7138-4FR00-0AA0 127,-
ET200S PM E F	Power modül, PROFIsafe, 24 V DC, Standart DO modülleri ile Kat3/Sil2	6ES7138-4CF03-0AB0 378,-
ET200S TM P F	Terminal Modül, PM-E için, klemensli vida tip	6ES7193-4CK20-0AA0 34,-
ET200S TM P F	Terminal Modül, PM-E için, klemensli baskı tip	6ES7193-4CK30-0AA0 34,-



ET 200M



Safety Protector



ET200S-F Failsafe

** MMC hafıza kartı gereklidir.

Ürün seçmek için TIA Selection Tool kullanmanız önerilir.

Malzeme Cinsi	Sipariş No	Birim Fiyatı Euro/Adet
---------------	------------	------------------------

SIMATIC ET200SP Fail - Safe Giriş / Çıkış Modülleri

ET200SP F-DI	4/8DI ; 24V failsafe dijital giriş modülü	A	6ES7 136-6BA00-0CA0	223,-
ET200SPF-DO	8DO ; 24V failsafe dijital çıkış modülü		6ES7136-6DC00-0CA0	288,-
ET200SP F-DO	4DO ; 24V failsafe dijital çıkış modülü	A	6ES7 136-6DB00-0CA0	258,-
ET200SP 1 F RO	1 F RO Failsafe, 24V DC 5A, 24 ... 230V AC 5A	F	6ES7136-6RA00-0BF0	114,-
ET200SP PM-E F	Power Modül PROFIsafe 24V DC , Standart DO modülleri ile Kat3/ Sil2 E		6ES7 136-6PA00-0BC0	293,-
ET200SPF-AI	SIMATIC DP, ELECTRONIC MODULE ET 200SP, F-AI 4xI(0)4..20mA HF FAILSAFE ANALOG INPUTS up to PL E (ISO 13849) up to SIL 3 (IEC 61508)		6ES7136-6AA00-0CA1	563,-

Interface Modülü (IM) olarak ST yada HF ile kullanılabilir.

SIMATIC ET200MP Fail - Safe Giriş Çıkış Modülleri

ET200MP F-DI	8/16DI ; 24V failsafe dijital giriş modülü		6ES7526-1BH00-0AB0	696,-
ET200MP F-DO	*8DO ; 24V/2A PPM PROFIsafe failsafe dijital çıkış modülü		6ES7526-2BF00-0AB0	800,-

Interface Modülü (IM) olarak ST yada HF ile kullanılabilir.

SIMATIC ET200Pro-Eco Fail - Safe Giriş / Çıkış Modülleri

IM154-2 DP HF	Profibus IM : Max. 16 adet ET200pro kart/gelişmiş diyagnostik		6ES7 154-2AA01-0AB0	317,-
IM 154-4 PN HF	Profinet IM : Max. 16 adet ET200pro kart/gelişmiş diyagnostik		6ES7 154-4AB10-0AB0	356,-
EM148	8/16 DI Failsafe ; 24 V		6ES7 148-4FA00-0AB0	517,-
EM148	4/8 DI Failsafe ; 24 V		6ES7 148-4FC00-0AB0	634,-
EM 148	F Switch Profisafe		6ES7 148-4FS00-0AB0	413,-
CM S	F Switch Profisafe bağlantı modülü		6ES7 194-4DA00-0AA0	49,-
CM I/O	4/8 DI , 4 DO bağlantı modülü		6ES7 194-4DC00-0AA0	98,-
CM I/O	8/16 DI bağlantı modülü		6ES7 194-4DD00-0AA0	98,-
ET200 eco	4/8 DI Failsafe		6ES7 148-3FA00-0XB0	761,00

Ürün seçmek için TIA Selection Tool kullanmanız önerilir.



SIRIUS SAFETY

Malzeme Cinsi	Sipariş No	Birim Fiyatı Euro/Adet
SIRIUS 3SK2 Parametrelendirilebilir Emniyet Röleleri		
3SK2 Parametrelendirilebilir Emniyet Rölesi 22.5 mm 10 emniyetli giriş, 2 Emniyetli Çıkış, 1 Sinyal Çıkışı	3SK2112-1AA10	205.-
3SK2 Parametrelendirilebilir Emniyet Rölesi 45 mm 20 emniyetli giriş, 4 Emniyetli Çıkış, 2 Sinyal Çıkışı	3SK2122-1AA10	300.-

Yeni



3SK2 Ana Modül

SIRIUS 3SK2 Başlangıç Paketi, Yazılım ve Programlama Kablosu		
SIRIUS 3SK2 Başlangıç paketi (3SK2 Parametrelendirilebilir Emniyet Rölesi 22,5 mm, USB Programlama Kablosu ve Safety ES Standart Yazılım)	3SK2941-2AA10	530.-
SIRIUS Safety ES Standart Lisans	3ZS1316-5CC10-0YA5	410.-
SIRIUS Safety ES Premium Lisans	3ZS1316-6CC10-0YA5	535.-
PC Bağlantı Kablosu USB	3UF7941-0AA00-0	*.-



3SK2 Yazılım

* Şalt ve Enstalasyon Fiyat Listesine bakınız.





SIRIUS 3SK2 Bağlantı Konnektörleri**		
22.5mm 3SK2 Parametrelendirilebilir Emniyet Rölesi Genişletme Konnektörü	3ZY1212-2GA00	8.-
45mm 3SK2 Parametrelendirilebilir Emniyet Rölesi Genişletme Konnektörü	3ZY1212-4GA01	11.-

** Bağlantı Konnektörleri, 3SK2 parametrelendirilebilir emniyet rölesi 3SK1 çıkış ya da 3RM1 motor yolverici ile genişletildiğinde kullanılmalıdır. 3SK1 ve 3RM1 cihazlar için bağlantı ve sonlandırma konnektörleri Şalt ve Enstalasyon Fiyat Listesinden seçilebilir.

Not: Diğer Siemens SIRIUS serisi emniyet ürünleri için Şalt ve Enstalasyon Tekniği Fiyat Listesine bakınız.



• Kontrol kabinler için ET200

I/O sistem	ET 200SP	ET 200S	ET 200M	ET 200iSP
				
Konfigürasyon				
Koruma Sınıfı	IP20	IP20	IP20	IP30
Yapı	Ölçeklenebilir	Bit-modüler, Genişletilebilir	Modüler	Modüler
Montaj	DIN rayı	DIN rayı	Raya montaj	Raya montaj
Sensör ve aktüatörlerin bağlantı şekli	Tek ve Çok telli bağlantı Baskılı tip klemens	Tek ve Çok telli bağlantı Vidalı ve baskılı tip klemens	Tek ve Çok telli bağlantı Vidalı ve baskılı tip ön konnektör	Çok telli bağlantı Vidalı ve baskılı tip klemens
Özel Uygulamalar				
Safety teknolojisi	• (yakında)	•	•	•
Tehlikeli alanlar	• (yakında)	•	•	•
İlave Foksiyonellik	• (yakında)	•	•	•
Çalışma sıcaklık aralığı	0 °C ... +60 °C (yatay montaj) ⁴⁾ to 5 g ²⁾	0 °C ... +60 °C ¹⁾	0 °C ... +60 °C ¹⁾	-20 °C to +70 °C
Titreşime duyarlılık (Sürekli)		2 g	1 g	1 g
Haberleşme				
PROFINET (bakır/fiber-optik)	• / • (yakında)	• / •	• / •	•
PROFIBUS (bakır/fiber-optik)	• (yakında)	12 Mbit/s / 12 Mbit/s	12 Mbit/s / •	1.5 Mbit/s / •
AS-Interface	• (yakında)	•	•	•
Diğer	•	• ⁸⁾	•	•
Sistem Foksiyonları				
Permanent wiring	•	•	•	•
Hot swapping / operation with gaps	• / •	• ⁷⁾ / • ⁷⁾	• ⁹⁾ / • ⁹⁾	• ⁷⁾ / • ⁷⁾
Isochronous mode, e.g. for high-speed control	•	•	•	•
Çalışma esnasında konfigürasyon	•	•	•	•
High-speed module	• (yakında)	•	•	•
Diagnostics (modüle -bağlı)	ayrık modül (yakında ayrık kanal özelliği)	Ayrık Kanal	Ayrık Kanal	Ayrık Kanal
Foksiyonlar				
Dijital kanal	•	•	•	•
Analog kanal	•	•	•	•
HART	•	•	•	•
Motor starters / frekans konvertörü	• (yakında) / •	• / •	• / •	• / •
Pnömatik bağlantı	• (yakında)	• ²⁾	•	• ²⁾
Teknolojik foksiyonlar	• (yakında)	Sayma/ölçme, pozisyonlanma, tartım	Sayma/Ölçme, Pozisyonlama, cam kontrol, kapalı çevrim, tartım	Sayma, Frekans ölçümü
Entegre CPU özelliği/Device	• (yakında)	• / •	• / • (S7-300 CPU'lar)	• / •
Shared device ³⁾	• (yakında)	•	•	•
MRP ³⁾	•	•	•	•
Opsiyonlar	• ⁶⁾	•	•	•
Sensör ve Aktüatör (IO-Link)	yakında	•	•	•

• Mevcut

○ Mevcut değil

¹⁾ SIPLUS ürünlerle daha geniş sıcaklık aralığı -25 °C ... +60/70 °C

ve korozif atmosfer (ekstra bilgi için)

www.siemens.com/siplus-extreme)

²⁾ Daha fazla bilgi için:

www.siemens.de/simatic-et200

³⁾ Mevcut PROFINET versiyonları

⁴⁾ Yakın zamanda ET200SP nin SIPLUS versiyonu

⁵⁾ 2 x FC bus adaptörü ile birlikte



⁶⁾ Kullanıcı programı ile konfigürasyon kontrolü

⁷⁾ Yedek modüller ile

⁸⁾ CANopen, DeviceNet haberleşme modülleri

⁹⁾ Aktif backplanebus desteği

• Kontrol kabinsiz SIMATIC ET 200

ET 200pro	ET 200eco PN	ET 200eco	I/O sistem
			
IP65/66/67 Modüler	IP65/66/67 Blok	IP65/66/67 Blok	Konfigürasyon Koruma Sınıfı Yapı Montaj Sensör ve aktüatörlerin bağlantı şekli
Raya montaj M8, M12, M23	Direk montajlama M12	Direk montajlama M12	
<ul style="list-style-type: none"> ● ○ ○ -25 °C ... +55 °C (0 °C ... +55 °C) ¹⁾ 5 g(modüle-bağlı)	<ul style="list-style-type: none"> ○ ○ ○ -25 °C to +60 °C 20 g	<ul style="list-style-type: none"> ● ○ ○ 0 °C to +55 °C 5 g	Özel Uygulamalar Safety teknolojisi Tehlikeli alanlar İlave Foksiyonellik Çalışma Sıcaklık Analöğü Titreşime duyarlılık (Sürekli)
<ul style="list-style-type: none"> ● / ○ ○ ○ 12 Mbit/s / 12 Mbit/s	<ul style="list-style-type: none"> ● / ○ ○ ○ 12 Mbit/s / ○	<ul style="list-style-type: none"> ○ / ● ○ ○ 12 Mbit/s / ○	Haberleşme PROFINET (bakır/fiber-optik) PROFIBUS (bakır/fiber-optik) AS-Interface Diğer
<ul style="list-style-type: none"> ● ● / - - - Ayrık kanal	<ul style="list-style-type: none"> ○ ○ / ○ - - Ayrık kanal	<ul style="list-style-type: none"> ○ ○ / - - - Ayrık Modül	Sistem fonksiyonları Permanent wiring Hot swapping / operation with gaps Isochronous mode Çalışma esnasında konfigürasyon High-speed module Diagnostics (modüle-bağlı)
<ul style="list-style-type: none"> ● ● ○ 	<ul style="list-style-type: none"> ●²⁾ ● ○ 	<ul style="list-style-type: none"> ● ○ ○ 	Fonksiyonlar Dijital kanallar Analog kanallar HART
<ul style="list-style-type: none"> ● / ● ●³⁾ ○ 	<ul style="list-style-type: none"> ○ / ○ ○ ○ 	<ul style="list-style-type: none"> ○ / ○ ○ ○ 	Motor starters / frekans konvertörü Pnömatik bağlantı Teknolojik fonksiyonlar
<ul style="list-style-type: none"> ● / ● 	<ul style="list-style-type: none"> ○ / ○ 	<ul style="list-style-type: none"> ○ / ○ 	Entegre CPU özelliği-Device
<ul style="list-style-type: none"> ● ● ○ 	<ul style="list-style-type: none"> ○ ● ○ ○ 	<ul style="list-style-type: none"> ○ ○ ○ ○ 	Shared device ⁴⁾ MRP ⁴⁾ Opsiyonlar Sensors and actuators (IO-Link)

¹⁾ Parantez içinde: Frekans konvertör çalışma sıcaklığı analöğü





²⁾ Parametrize edilebilir.

³⁾ Daha fazla bilgi için:
www.siemens.com/simatic-et200

⁴⁾ Mevcut PROFINET versiyonları

● Mevcut
- Mevcut değil

SIMATIC ET 200 Dağıtılmış Giriş / Çıkışlar

Malzeme Cinsi		Sipariş No	Birim Fiyatı Euro/Adet
SIMATIC ET200S Modüler, Blok Dağıtılmış Giriş / Çıkışlar			
Interface Modül			
	IM 151-1 DP Basic	PROFIBUS IM, Maks. 12 adet, ET200S kartını destekler	6ES7 151-1CA00-0AB0 232,-
	IM 151-1 DP Standart	PROFIBUS IM, Maks. 63 adet, ET200S kartını destekler	6ES7 151-1AA06-0AB0 299,-
	IM 151-1 DP HF	PROFIBUS IM, Maks. 63 adet, ET200S kartını destekler, gelişmiş diyagnostik	6ES7 151-1BA02-0AB0 368,-
	IM 151-3 PN Standart**	PROFINET IM, Maks. 63 adet, ET200S kartını destekler, 2 port	6ES7 151-3AA23-0AB0 299,-
	IM 151-3 PN HF**	PROFINET IM, Maks. 63 adet, ET200S kartını destekler, gelişmiş diyagnostik, 2 port	6ES7 151-3BA23-0AB0 368,-
IM151-3 PN	CPU		
	IM 151-7 CPU**	S7-300 CPU, 128 Kb hafıza, MPI/DP slave portlu	6ES7 151-7AA21-0AB0 783,-
	IM 151-8 CPU PN**	S7-300 CPU, 192 Kb hafıza, 3 x PN portlu, STEP7 V5.5	6ES7 151-8AB01-0AB0 825,-
	DP MASTER	IM 151-7 ve IM 151-8 CPU için DP Master Interface Modülü	6ES7 138-4HA00-0AB0 546,-
	Terminal Modül		
	ET200S PM*	Power Modül, 24 V DC güç modülü	6ES7 138-4CA01-0AA0 16,-
	ET200S PM*	Power Modül : 24 ... 48 V DC Güç modülü	6ES7 138-4CA50-0AB0 39,-
	ET200S PM*	Power Modül : 24 ... 48 V DC / 24...230 V AC Güç modülü	6ES7 138-4CB11-0AB0 41,-
	ET200S TM-P 2 x 3	Terminal Modül, PM-E için, klemensli vida tip	6ES7 193-4CC20-0AA0 9,-
	ET200S TM-P 2 x 3	Terminal Modül, PM-E için, klemensli baskı tip	6ES7 193-4CC30-0AA0 9,-
	ET200S TM-E 2 x 4	E-Terminal Modül, 2 x 4 klemensli vidalı tip, 5 adet	A 6ES7 193-4CB20-0AA0 46,-
	ET200S TM-E 2 x 4	E-Terminal Modül, 2 x 4 klemensli baskı tip, 5 adet	A 6ES7 193-4CB30-0AA0 45,-
	ET200S TM-E 2 x 6	E-Terminal Modül, 2 x 6 klemensli vidalı tip, 5 adet	B 6ES7 193-4CA40-0AA0 60,-
	ET200S TM-E 2 x 6	E-Terminal Modül, 2 x 6 klemensli baskı tip, 5 adet	B 6ES7 193-4CA50-0AA0 60,-
	ET200S TM-E 4 x 4	E-Terminal Modül, 4 x 4 klemensli vidalı tip	C 6ES7 193-4CG20-0AA0 34,-
	ET200S TM-E 4 x 4	E-Terminal Modül, 4 x 4 klemensli baskı tip	C 6ES7 193-4CG30-0AA0 33,-
	ET200S TM-E AT	E-Terminal Modül, AI TC modülü için kompanzasyonlu	D 6ES7 193-4CL20-0AA0 25,-
		Elektronik Modül	
ET200S 2DI		2DI, 24 V elektronik modül, 5 adet	A,B 6ES7 131-4BB01-0AA0 91,-
ET200S 4DI		4DI, 24 V elektronik modül, 5 adet	A,B 6ES7 131-4BD01-0AA0 149,-
ET200S 8DI		8DI, 24 V elektronik modül	A,B 6ES7 131-4BF00-0AA0 51,-
ET200S 2DO		2DO, 24 V, 0.5 A, elektronik modül, 5 adet	A,B 6ES7 132-4BB01-0AA0 127,-
ET200S 2DO		2DO, 24 V, 2 A, elektronik modül, 5 adet	A,B 6ES7 132-4BB31-0AA0 230,-
ET200S 2DO		2DO, Röle elektronik modül, 5 adet	A,B 6ES7 132-4HB01-0AB0 203,-
ET200S 4DO		4DO, 24 V, 0.5 A, elektronik modül, 5 adet	A,B 6ES7 132-4BD02-0AA0 203,-
ET200S 4DO		4DO, 24 V, 2 A, elektronik modül, 5 adet	A,B 6ES7 132-4BD32-0AA0 391,-
ET200S 8DO		8DO, 24 V, 0.5 A, elektronik modül	A,B 6ES7 132-4BF00-0AA0 59,-
ET200S 2AI		2AI, V, 13-bit elektronik modül	A,B 6ES7 134-4FB01-0AB0 153,-
ET200S 2AI HF		2AI, V, 15-bit elektronik modül	A,B 6ES7 134-4LB02-0AB0 204,-
ET200S 2AI		2AI, mA, 13-bit, 2 telli bağlantı elektronik modül	A,B 6ES7 134-4GB01-0AB0 153,-
ET200S 2AI		2AI, mA, 13-bit, 4 telli bağlantı elektronik modül	A,B 6ES7 134-4GB11-0AB0 153,-
ET200S 2AI HF		2AI, mA, 15-bit, 2/4 telli bağlantı elektronik modül	A,B 6ES7 134-4MB02-0AB0 204,-
ET200S 4AI		4AI, mA, 13-bit, 2 telli bağlantı elektronik modül	A,B 6ES7 134-4GD00-0AB0 191,-
ET200S 2AI/4AI		2AI/4AI, RTD, 15-bit elektronik modül	A,B 6ES7 134-4JB51-0AB0 218,-
ET200S 2AI HF		2AI, RTD, 15-bit gelişmiş elektronik modül	A,B 6ES7 134-4NB51-0AB0 218,-
ET200S 2AI HF		2AI, TC, 15-bit genişletilmiş elektronik modül	D 6ES7 134-4NB01-0AB0 191,-
ET200S 2A0		2A0, V, 13-bit elektronik modül	A,B 6ES7 135-4FB01-0AB0 152,-
ET200S 2A0 HF		2A0, V, 15-bit elektronik modül	A,B 6ES7 135-4LB02-0AB0 204,-
ET200S 2A0	2A0, mA, 13-bit elektronik modül	A,B 6ES7 135-4GB01-0AB0 152,-	
ET200S 2A0 HF	2A0, mA, 15-bit elektronik modül	A,B 6ES7 135-4MB02-0AB0 204,-	
ET200S HSC	1 kanal hızlı sayacı, 24 V, 100 kHz	A,B 6ES7 138-4DA04-0AB0 237,-	
ET200S HSC	1 kanal hızlı sayacı, 5 V, 500 kHz	C 6ES7 138-4DE02-0AB0 312,-	
ET200S SSI	1 kanal SSI encoder okuma modülü	A,B 6ES7 138-4DB03-0AB0 243,-	
ET200S PULSE	2 kanal 2.5 kHz pulse çıkış modülü	A,B 6ES7 138-4DD01-0AB0 354,-	
ET200S POS	1 kanal pozisyonlama, INC/SSI encoder, dijital çıkış	C 6ES7 138-4DL00-0AB0 381,-	
ET200S SI	1 kanal RS 232/422/485 seri port ASCII 3964 protokol	A,B 6ES7 138-4DF01-0AB0 346,-	
ET200S SI	1 kanal RS 232/422/485 seri port Modbus / USS protokol	A,B 6ES7 138-4DF11-0AB0 415,-	

* Her 10A'lık güç dağılımında bir PM kullanılmalıdır.
** MMC hafıza kartı gereklidir.

A, B, C, D : Elektronik Modüller ile Terminal Modüller arasında uygun eşleşme

Zorlu koşullarda çalışma şartı istenen ürünler için SİPLUS ürünleri hakkında solution partnerlerimizden bilgi alabilirsiniz. Bakınız sayfa 80

SIMATIC ET 200 Dağıtılmış Giriş / Çıkışlar

Malzeme Cinsi	Sipariş No	Birim Fiyatı Euro/Adet
SIMATIC ET200S Modüler, Blok Dağıtılmış Giriş / Çıkışlar		
Failsafe		
IM 151-7 F DP CPU**	S7-300 Failsafe CPU, 192 Kb hafıza, MPI/DP slave portlu	6ES7 151-7FA21-0AB0 1028,-
IM 151-8 F PN CPU**	S7-300 Failsafe CPU, 256 Kb hafıza, 3 x PN portlu, STEP7 V5.5	6ES7 151-8FB01-0AB0 1191,-
IM 151-1 DP HF	PROFIBUS IM, maks. 63 adet ET200S kart, genişletilmiş diyagnostik	6ES7 151-1BA02-0AB0 368,-
IM 151-3 PN HF**	PROFINET IM, maks. 63 adet ET200S kart, genişletilmiş diyagnostik, 2 port	6ES7 151-3BA23-0AB0 368,-
ET200S PM	Power modül, 24 ... 48 V DC / 24 ... 230 V AC güç modülü	6ES7 138-4CB11-0AB0 41,-
ET200S TM-P 2 x 3	Terminal Modül, güç modülü için 2 x 3 klemensli vidalı tip	6ES7 193-4CC20-0AA0 9,-
ET200S TM-P 2 x 3	Terminal Modül, güç modülü için 2 x 3 klemensli baskı tip	6ES7 193-4CC30-0AA0 9,-
ET200S TM-E	Terminal Modül, Failsafe giriş/çıkış modülleri için vidalı tip	6ES7 193-4CG20-0AA0 34,-
ET200S TM-E	Terminal Modül, Failsafe giriş/çıkış modülleri için baskı tip	6ES7 193-4CG30-0AA0 33,-
ET 200S 4/8 F DI	4/8 DI Failsafe, 24 V	6ES7 138-4FA05-0AB0 256,-
ET200S 4 F DO	4DO Failsafe, 24 V	6ES7 138-4FB04-0AB0 297,-
ET200S 4 F DI / 3 F DO	4 F DI / 3 F DO= Failsafe, 24 V DC, 2 A	6ES7138-4FC01-0AB0 422,-
ET200S 1 F RO	1 F RO Failsafe, 24 V DC 5 A, 24 ... 230 V AC 5 A	6ES7138-4FR00-0AA0 127,-
ET200S PM E F	Power modül, PROFIsafe, 24 V DC, Standart DO modülleri ile Kat3/Sil2	6ES7138-4CF03-0AB0 378,-
ET200S TM P F	Terminal Modül, PM-E için, klemensli vida tip	6ES7193-4CK20-0AA0 34,-
ET200S TM P F	Terminal Modül, PM-E için, klemensli baskı tip	6ES7193-4CK30-0AA0 34,-

** MMC hafıza kartı gereklidir.



ET 200S Compact

SIMATIC ET200M Modüler, Dağıtılmış Giriş / Çıkışlar			
Konfigürasyon: Ray + Interface Modül + Giriş/Çıkış Kartları			
IM 153-1 DP	PROFIBUS IM, sadece giriş/çıkış kartlarını destekler, maks. 8 kart	6ES7 153-1AA03-0XB0	328,-
IM 152-2 DP HF	PROFIBUS IM, bütün kartları destekler, maks. 12 kart	6ES7 153-2BA10-0XB0	498,-
IM 153-4 PN**	PROFINET IM, bütün kartları destekler, maks. 12 kart, 2 port	6ES7 153-4AA01-0XB0	328,-
IM 153-4 PN HF**	PROFINET IM, bütün kartları destekler, maks. 12 kart, 2 port, gelişmiş diyagnostik	6ES7 153-4BA00-0XB0	498,-
SM 331 HART	8AI, mA, 16-bit, 20 pin, HART Protokol, IM 153 HF ile kullanılır	6ES7 331-7TF01-0AB0	1056,-
SM 332 HART	8AO, mA, 16-bit, 20 pin, HART Protokol, IM 153 HF ile kullanılır	6ES7 332-8TF01-0AB0	1413,-

ET200M dağıtılmış giriş/çıkışlar için S7 300 kartlarını seçiniz.

Failsafe			
IM 153-2 DP HF	PROFIBUS IM, bütün kartları destekler, maks. 12 kart	6ES7 153-2BA10-0XB0	498,-
IM 153-4 PN HF**	PROFINET IM, bütün kartları destekler, maks. 12 kart, 2 port	6ES7 153-4BA00-0XB0	498,-
Safety Protector	İzolasyon Modülü	6ES7 195-7KF00-0XA0	185,-
SM 326 F	24DI Failsafe, 24 V DC, 40 pin	6ES7 326-1BK02-0AB0	1122,-
SM 326 F	10DO Failsafe, 24 V DC, 2 A, 40 pin	6ES7 326-2BF10-0AB0	1233,-
SM 326 F	8DO Failsafe, 24V DC, 2A, 40 pin (P-M)	6ES7 326-2BF41-0AB0	1039,-
SM 326 F	6AI Failsafe, 15-bit, 20 pin	6ES7 336-4GE00-0AB0	1039,-
Redundancy			
IM 153-2 DP HF	PROFIBUS IM, bütün kartları destekler, maks. 12 kart	A 6ES7 153-2BA10-0XB0	498,-
IM 153-4 PN HF**	PROFINET IM, bütün kartları destekler, maks. 12 kart, 2 port	B 6ES7 153-4BA00-0XB0	498,-
Ray 530 Active	Aktif Bus yapısını destekleyen Ray, 530 mm	6ES7 195-1GF30-0XA0	62,-
Ray 620 Active	Aktif Bus yapısını destekleyen Ray, 620 mm	6ES7 195-1GG30-0XA0	71,-
Ray 2000 Active	Aktif Bus yapısını destekleyen Ray, 2000 mm	6ES7 195-1GC00-0XA0	198,-
BM PS/IM Active	Aktif Bus Modül, güç kaynağı slotu, IM 153-2 slotu	B 6ES7 195-7HA00-0XA0	49,-
BM 2 x IM Active	Aktif Bus Modül, 2 x IM 153-2 kart slotu	A 6ES7 195-7HD10-0XA0	149,-
BM 2 x 40 Active	Aktif Bus Modül, 2 x 40 mm genişlikte I/O kart slotu	6ES7 195-7HB00-0XA0	109,-
BM 1 x 80 Active	Aktif Bus Modül, 1 x 80 mm genişlikte I/O kart slotu	6ES7 195-7HC00-0XA0	92,-
BM Safety	Aktif Bus Modül, Safety Protector için Bus modülü	6ES7 195-7HG00-0XA0	71,-
BM Y-Coupler	Aktif Bus Modül, Y-Coupler için Bus modülü	6ES7 654-7HY00-0XA0	67,-
ET200M Bundle	2 adet IM 153-2, 1 adet BM 2 x IM active	6ES7 153-2AR04-0XA0	996,-

** MMC hafıza kartı gereklidir.

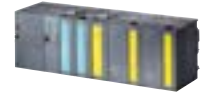

ET 200M

SIMATIC ET200 MP Modüler Dağıtılmış Giriş / Çıkışlar			
Interface Modül			
IM155-5PN ST	ET200 MP dağıtılmış giriş/çıkış için PROFINET arabirimi	6ES7 155-5AA01-0AB0	437,-
IM 155-5 PN HF	ET200 MP dağıtılmış giriş/çıkış için PROFINET arabirimi gelişmiş diyagnostik	6ES7 155-5AA00-0ACO	508,-
IM155-5DP ST	ET200 MP dağıtılmış giriş/çıkış için PROFIBUS arabirimi	6ES7 155-5BA00-0AB0	313,-

!ET 200MP dağıtılmış giriş çıkışlar için s7 1500 kartlarını seçiniz!





Ürün seçmek için TIA Selection Tool kullanmanız önerilir.

SIMATIC ET 200SP Dağıtılmış Giriş / Çıkışlar

SIMATIC ET 200SP

Tüm gereksinimler için doğru çözüm





SIEMENS
Ingenuity for Life

	Basic Up to 12 modules	<ul style="list-style-type: none">- Temel fonksiyonlar (Safety dışındaki tüm modüller)- Boşluk bırakabilme imkanı- 2 x Ethernet portu
	Standard up to 32 modules	<ul style="list-style-type: none">+ Safety modülleri destekler+ IP 67 ilavesi (ET 200AL modülleri bağlanabilir)+ Single hot swapping
	High Feature up to 64 modules	<ul style="list-style-type: none">+ Bakır veya Fiber ile esnek bağlantı (Bus Adapter)+ Isochronous mod: 250 µs+ Çoklu Hot-swap desteği
	High Speed up to 30 modules	<ul style="list-style-type: none">+ Isochronous mode: 125µs
	CPU up to 64 modules	<ul style="list-style-type: none">+ S7-1500 CPU içerir+ Web server desteği+ Hafıza kartı ile yerel data yedekleme

SIMATIC ET 200SP

Mechanical design

SIEMENS
Ingenuity for Life

SIMATIC ET 200SP Mechanical design		Fonksiyon	Faydalan
		Interface module	Profinet ve Profibus üzerinden esnek bağlantı imkanı. (Bakır veya Fiber)
		I/O modules	Giriş-Çıkış modülleri için oldukça geniş ürün yelpazesi.
		BaseUnit: Beyaz : Yeni Potansiyel Grubu Siyah : Besleme Aktarma	Fazladan güç modülüne ihtiyaç duymayan Base Unit yapısı ile tasarım imkanı.

SIMATIC ET 200 Dağıtılmış Giriş / Çıkışlar

Malzeme Cinsi	Sipariş No	Birim Fiyatı Euro/Adet
---------------	------------	------------------------

SIMATIC ET200SP Modüler Dağıtılmış Giriş / Çıkışlar

CPU

CPU 1510SP-1 PN*	100 KB + 750KB* PROFINET IRT x 3 port** (Bus Adapter Gerekir)	6ES7510-1DJ01-0AB0	708,-
CPU 1512SP-1 PN*	200 KB + 1MB* PROFINET IRT x 3 port ** (Bus Adapter Gerekir)	6ES7512-1DK01-0AB0	907,-
CM DP	1510SP ve 1512SP CPU'ları için DP Master Modülü	6ES7545-5DA00-0AB0	458,-

* SMC Hafıza Kartı gereklidir! S7 1500 aksesuar bölümüne bakınız.

Failsafe:

CPU 1510SP F-1PN *	150 KB + 750KB* PROFINET IRT x 3 port** (Bus Adapter Gerekir)	6ES7510-1SJ01-0AB0	833,-
CPU 1512SP F-1PN *	300 KB + 1MB* PROFINET IRT x 3 port** (Bus Adapter Gerekir)	6ES7512-1SK01-0AB0	1155,-
ET200SP F-DI	4/8DI ; 24V failsafe dijital giriş modülü # A	6ES7136-6BA00-OCA0	223,-
ET200SP F-DO	8DO ; 24V failsafe dijital çıkış modülü # A	6ES7136-6DC00-OCA0	288,-
ET200SP F-DO	4DO ; 24V failsafe dijital çıkış modülü # A	6ES7136-6DB00-OCA0	258,-
ET200SP F RQ	1RQ ; 24V failsafe röle çıkış modülü # F	6ES7136-6RA00-0BF0	114,-
ET200SP PM-E F	Power Modül PROFIsafe 24V DC, Standart DQ modülleri ile Kat3/Sil2 # E	6ES7136-6PA00-0BC0	293,-
ET200SPF-AI	SIMATIC DP, ELECTRONIC MODULE ET 200SP, F-AI 4xI(0)4..20mA HF FAILSAFE ANALOG INPUTS up to PL E (ISO 13849) up to SIL 3 (IEC 61508)	6ES7136-6AA00-OCA1	563,-

* SMC Hafıza Kartı gereklidir! S7 1500 aksesuar bölümüne bakınız.

** Tek portlu gelmektedir. 3 port için yukarıdaki Bus Adapter ürünlerinden uygun olan seçilmelidir.

Failsafe IO için Interface Modülü (IM) olarak Basic (BA) tipi seçilemez.

Konfigürasyon: Interface Modül + Base Unit + I/O Modül

Interface Modül

IM 155-6 PN BA *	Profinet IM Basic : Maks. 12 adet ET200SP kart, BA 2 x RJ45 port	6ES7155-6AR00-OAN0	219,-
IM 155-6 PN ST	Profinet IM Standart : Maks. 32 adet ET200SP kart, BA 2 x RJ45 port	6ES7155-6AA01-0BN0	307,-
IM155-6 PN ST **	Profinet IM Standart : Max.32 adet ET200SP kartını destekler	6ES7155-6AU00-0BN0	251,-
IM155-6 PN HF **	Profinet IM High Feature : Max.64 adet ET200SP kartını destekler	6ES7155-6AU00-0CN0	296,-
IM155-6 PN HS **	Profinet IM High Speed : Max.30 adet ET200SP kartını destekler	6ES7155-6AU00-0DN0	404,-
IM155-6 DP HF	Profibus IM High Feature : Max.32 adet ET200SP kartını destekler	6ES7155-6BA00-0CN0	313,-
** Bus Adapter	BA 2xRJ45 port	6ES7193-6AR00-OAA0	57,-
** Bus Adapter	BA 2xFC port	6ES7193-6AF00-OAA0	69,-
** Bus Adapter	BA 2xSCRJ (IM155-6 PN HF, IM155-6 PN HS ve CPU1512SP için)	6ES7193-6AP00-OAA0	304,-
** Bus Adapter	BA SCRJ/RJ45 (IM155-6 PN HF, IM155-6 PN HS ve CPU1512SP için)	6ES7193-6AP20-OAA0	234,-
** Bus Adapter	BA SCRJ/FC (IM155-6 PN HF, IM155-6 PN HS ve CPU1512SP için)	6ES7193-6AP40-OAA0	246,-
** Bus Adapter	BA 2xLC (IM155-6 PN HF, IM155-6 PN HS ve CPU1512SP için)	6ES7193-6AG00-OAA0	304,-
** Bus Adapter	BA LC/RJ45 (IM155-6 PN HF, IM155-6 PN HS ve CPU1512SP için)	6ES7193-6AG20-OAA0	234,-
** Bus Adapter	BA LC/FC (IM155-6 PN HF, IM155-6 PN HS ve CPU1512SP için)	6ES7193-6AG40-OAA0	246,-
Bus Adapter	ET 200AL BusAdapter "BA-Send 1xFC" ET Link Haberleşme Modülü G	6ES7193-6AS00-OAA0	115,-

* ET200SP-BA interface ile max. 32 byte IN/OUT kullanılabilir. **PN portsuz gelmektedir. 2. port için yukarıdaki Bus Adapter ürünlerinden uygun olan seçilmelidir.

Base Unit

2BU15-P16+A0+2B	Çift Base Unit, 16 pin I/O, besleme aktarmalı, (siyah-siyah), dijital analog A	6ES7193-6BP60-0BA0	28,-
2BU15-P16+A0+2DB	Çift Base Unit, 16 pin I/O, besleme kaynağı, (beyaz-siyah), dijital analog A	6ES7193-6BP60-0DA0	39,-
BU covers	5 x Base Unit Kapağı, 15 mm. Boş slotların korunması için.	6ES7133-6CV15-1AM0	24,-
BU covers	5 x Base Unit Kapağı, 20 mm. Boş slotların korunması için.	6ES7133-6CV20-1AM0	24,-
BU15-P16+A0+2B	Base Unit, 16 pin I/O, besleme aktarmalı (Siyah) A	6ES7193-6BP00-0BA0	15,-
BU15-P16+A0+2D	Base Unit, 16 pin I/O, besleme kaynağı (Beyaz) A	6ES7193-6BP00-0DA0	27,-
BU15-P16+A10+2B	Base Unit, 16 pin I/O, 10 ortak bara ucu, besleme aktarmalı (Siyah) A	6ES7193-6BP20-0BA0	21,-
BU15-P16+A10+2D	Base Unit, 16 pin I/O, 10 ortak bara ucu, besleme kaynağı (Beyaz) A	6ES7193-6BP20-0DA0	33,-
BU15-P16+A0+2B/T #	Base Unit, 16 pin I/O, sıcaklık, besleme aktarmalı (Siyah) B	6ES7193-6BP00-0BA1	21,-
BU15-P16+A0+2D/T #	Base Unit, 16 pin I/O, sıcaklık, besleme kaynağı (Beyaz) B	6ES7193-6BP00-0DA1	33,-
BU15-P16+A0+12B/T #	Base Unit, 16 pin I/O, sıcaklık, 5+5 ortak bara ucu, besleme aktarmalı (Siyah) B	6ES7193-6BP40-0BA1	27,-
BU15-P16+A0+12D/T #	Base Unit, 16 pin I/O, sıcaklık, 5+5 ortak bara ucu, besleme kaynağı (Beyaz) B	6ES7193-6BP40-0DA1	38,-
BU20-P12+A4+0B	Base Unit, 12 pin I/O, 4 ortak bara ucu, besleme aktarmalı (Siyah) C	6ES7193-6BP20-0BB0	21,-
BU20-P12+A0+0B	Base Unit, 12 pin, besleme aktarmalı (Siyah) D	6ES7193-6BP00-0BD0	21,-
BU20-P6+A2+4D	Base Unit, 6 pin, 2 ortak bara ucu, besleme kaynağı (Beyaz) E	6ES7193-6BP20-0DC0	33,-
BU20-P8+A4+0B	Base Unit, 8 pin, 4 ortak bara ucu, besleme aktarmalı (Siyah) F	6ES7193-6BP20-0BF0	21,-
BU-SEND	Base Unit, BU-SEND, ET200SP üzerinden ET connection bağlantısı için G	6ES7193-6BN00-0NE0	57,-
BU20-P12+A0+4B	Base Unit, 12 pin I/O, besleme aktarmalı (Siyah) H	6ES7193-6BP20-0BB1	21,-
BU20-P16+A0+2D	Base Unit, 16 pin I/O, besleme kaynağı (Beyaz) J	6ES7193-6BP00-0DU0	34,-
BU20-P16+A0+2B	Base Unit, 16 pin I/O, besleme aktarmalı (Siyah) J	6ES7193-6BP00-0BU0	23,-

Güç Kaynağı

ET200SP PS, 24 V DC/5A	ET200SP Güç Kaynağı, 120/230VAC, DC 24V 5A, 160x117x75	6EP7133-6AB00-0BN0	157,-
ET200SP PS, 24 V DC/10A	ET200SP Güç Kaynağı, 120/230VAC, DC 24V 10A, 160x117x75	6EP7133-6AE00-0BN0	218,-

148

Ürünlerinde TC için sıcaklık kompozasyonu vardır.
Ürün seçmek için TIA Selection Tool kullanmanız önerilir.



SIMATIC ET200SP



ET200SP F



ET200SP BUS ADAPTER

SIMATIC ET 200 Dağıtılmış Giriş / Çıkışlar



ET200SP I/O Modül

Malzeme Cinsi			Sipariş No	Birim Fiyatı Euro/Adet
SIMATIC ET200SP Modüler Dağıtılmış Giriş / Çıkışlar				
I/O Modül				
ET200SP 4DI	4DI, 120..230 V AC dijital giriş modülü	H	6ES7131-6FD01-0BB1	64,-
ET200SP 8DI BA Source	8DI, 24V dijital giriş modülü, Basic (NPN - M okuma)	A	6ES7131-6BF61-0AA0	52,-
ET200SP 8DI BA	8DI, 24V dijital giriş modülü, Basic	A	6ES7131-6BF01-0AA0	49,-
ET200SP 8DI ST	8DI, 24V dijital giriş modülü, Standart	A	6ES7131-6BF01-0BA0	52,-
ET200SP 8DI HF	8DI ; 24V dijital giriş modülü, High Feature	A	6ES7131-6BF00-0CA0	59,-
ET200SP 8DI HS	8DI ; 24V dijital giriş modülü, High Speed	A	6ES7131-6BF00-0DA0	114,-
ET200SP 8DI NAMUR HF	8DI, 24V dijital giriş modülü Namur, High Feature	A	6ES7131-6TF00-0CA0	253,-
ET200SP 16DI ST	16DI, 24V dijital giriş modülü, Standart	A	6ES7131-6BH01-0BA0	88,-
ET200SP 4DQ ST	4DQ, 24V, 2A, dijital çıkış modülü, Standart	A	6ES7132-6BD20-0BA0	72,-
ET200SP 4DQ ST AC/2A	4DQ, 24..230 VAC, 2A, dijital çıkış modülü, Standart	H	6ES7132-6FD00-0BB1	111,-
ET200SP 4DQ PC HF	4DQ, Power Control, 4x24-230VAC/2A, High Feature	J	6ES7132-6FD00-0CU0	223,-
ET200SP 4DQ HF	4DQ, 24V, 2A, dijital çıkış modülü, High Feature	A	6ES7132-6BD20-0CA0	82,-
ET200SP 4DQ HS	4DQ, 24V, 2A, dijital çıkış modülü, High Speed	A	6ES7132-6BD20-0DA0	172,-
ET200SP 4RQ ST CO	4RQ : Röle 4x24VDC/2A CO, Standart	A	6ES7132-6GD51-0BA0	51,-
ET200SP 4RQ ST NO	4RQ : Röle 4x120VDC-230VAC/5A NO, Standart	C,H	6ES7132-6HD01-0BB1	70,-
ET200SP 4RQ ST NO MA	4RQ : Röle 4x120VDC-230VAC/5A NO MA, Standart	C,H	6ES7132-6MD00-0BB1	130,-
ET200SP 8DQ BA	8DQ, 24V, 0,5A, dijital çıkış modülü, Basic	A	6ES7132-6BF01-0AA0	64,-
ET200SP 8DQ BA Sink	8DQ, 24V, 0,5A, dijital çıkış modülü, Basic (Sink, M-switch)	A	6ES7132-6BF60-0AA0	70,-
ET200SP 8DQ ST	8DQ ; 24V / 0,5A dijital çıkış modülü, Standart	A	6ES7132-6BF01-0BA0	67,-
ET200SP 8DQ HF	8DQ ; 24V / 0,5A dijital çıkış modülü, High Feature	A	6ES7132-6BF00-0CA0	75,-
ET200SP 16DQ ST	16DQ, 24V, 0,5A, dijital çıkış modülü, Standart	A	6ES7132-6BH01-0BA0	102,-
ET200SP 2AI ST [mA]	AI 2xI mA, 2-/4- telli analog giriş modülü, Standart	A,B	6ES7134-6GB00-0BA1	148,-
ET200SP 2AI ST [V]	AI 2xU V, analog giriş modülü, Standart	A,B	6ES7134-6FB00-0BA1	148,-
ET200SP 2AI HF [V, mA]	AI 2xU/I V, mA, 2/4 telli analog giriş modülü, High Feature	A,B	6ES7134-6HB00-0CA1	232,-
ET200SP 2AI HS [V, mA]	AI 2xU/I V, mA, 2/4 telli analog giriş modülü, High Speed	A,B	6ES7134-6HB00-0DA1	285,-
ET200SP 4AI ST [mA]	AI 4xI mA, 2/4 telli analog giriş modülü, Standart	A,B	6ES7134-6GD00-0BA1	177,-
ET200SP 4AI ST [V, mA]	AI 4xU/I V, mA, 2 telli analog giriş modülü, Standart	A,B	6ES7134-6HD00-0BA1	177,-
ET200SP 4AI HF [RTD, TC]	AI 4xRTD/TC 2/3/4 telli analog giriş modülü, High Feature	A,B	6ES7134-6JD00-0CA1	225,-
ET200SP 4AI HF [mA] HART	AI 4xI mA, 2 telli analog HART giriş modülü, Standart	A,B	6ES7134-6TD00-0CA1	532,-
ET200SP 8AI BA [V]	AI 8xU V, analog giriş modülü, Basic	A,B	6ES7134-6FF00-0AA1	235,-
ET200SP 8AI BA [mA]	AI 8xI mA, analog giriş modülü, Basic	A,B	6ES7134-6GF00-0AA1	235,-
ET200SP 8AI HF [RTD, TC]	AI 8xRTD/TC 2 telli analog giriş modülü, High Feature	A,B	6ES7134-6JF00-0CA1	335,-
ET200SP AI Energy ST	AI Energy Meter 400 VAC, Standart	D	6ES7134-6PA01-0BD0	194,-
ET200SP AI Energy ST	AI Energy Meter 480 VAC, Standart	D	6ES7134-6PA20-0BD0	235,-
ET200SP 2AO ST [V]	AQ 2xU V, analog çıkış modülü, Standart	A,B	6ES7135-6FB00-0BA1	167,-
ET200SP 2AO ST [mA]	AQ 2xI mA, analog çıkış modülü, Standart	A,B	6ES7135-6GB00-0BA1	167,-
ET200SP 2AO HF [V, mA]	AQ 2xU/I V, mA analog çıkış modülü, High Feature	A,B	6ES7135-6HB00-0CA1	232,-
ET200SP 2AO HS [V, mA]	AQ 2xU/I V, mA analog çıkış modülü, High Speed	A,B	6ES7135-6HB00-0DA1	285,-
ET200SP 4AO ST [V, mA]	AQ 4xU/I V, mA, analog çıkış modülü, Standart	A,B	6ES7135-6HD00-0BA1	225,-
ET200SP TM Count	Hızlı sayıcı, 1 kanal, 24 V, 200 kHz, 3DI, 2DQ, incremental encoder	A	6ES7138-6AA00-0BA0	207,-
ET200SP TM Pos Input	Pozisyon Okuyucu, Hızlı Sayıcı, 1 kanal, RS422, SSI, maks. 1 MHz	A	6ES7138-6BA00-0BA0	237,-
ET200SP TM Timer	TM Timer DIDQ 10x24V, 4DI, 6DQ, zaman kontrollü giriş çıkışlar	A	6ES7138-6CG00-0BA0	296,-
ET200SP TM Pulse	TM Pulse 2x24V, PWM, pals çıkışı, 2A (Oransal valf ve DC motor)	H	6ES7138-6DB00-0BB1	349,-
ET200SP CM PtP	1 kanal RS232/422/485, free port, ASCII/3964/USS/Modbus RTU(M/S)	A	6ES7137-6AA00-0BA0	319,-
ET200SP CM 4xIO-Link ST	4 kanal IO-Link haberleşme modülü, Standart	A	6ES7137-6BD00-0BA0	232,-
CP 1542SP-1 IRC	DNP3 veya IEC 60870-5-104 RTU modülü*		6GK7542-6VX00-0XE0	847,-
CP 1542SP-1	Ethernet modülü*		6GK7542-6UX00-0XE0	545,-
CP 1543SP-1	Ethernet modülü (Firewall, VPN)*		6GK7543-6WX00-0XE0	789,-

Ürün seçmek için TIA Selection Tool kullanmanız önerilir.

Zorlu koşullarda çalışma şartı istenen ürünler için SİPLUS ürünleri hakkında solution partnerlerimizden bilgi alabilirsiniz. Bakınız sayfa 80

* Bus adaptör gereklidir.

SIMATIC ET 200 Dağıtılmış Giriş / Çıkışlar

Malzeme Cinsi		Sipariş No	Birim Fiyatı Euro/Adet
SIMATIC ET200AL Blok Dağıtılmış Giriş / Çıkışlar			
Interface Modülü			
IM157-1 DP	Profibus Interface modülü	6ES7157-1AA00-0AB0	267,-
IM157-1 PN	Profinet Interface modülü	6ES7157-1AB00-0AB0	267,-
BU-SEND	ET200SP bağlantı modülü Base Unit	6ES7193-6BN00-0NE0	57,-
BA-SEND	ET200SP bağlantı modülü 1 xFC Base Unit	6ES7193-6AS00-0AA0	115,-
Elektronik modül			
ET200AL 8DI	DI 8X24VDC, 8XM8	6ES7141-5BF00-0BA0	128,-
ET200AL 8DI	DI 8X24VDC, 4XM12	6ES7141-5AF00-0BA0	128,-
ET200AL 8DI	DI 16X24VDC, 8XM12	6ES7141-5AH00-0BA0	209,-
ET200AL 8DO	DQ 8X24VDC/2A, 8XM12	6ES7142-5AF00-0BA0	186,-
ET200AL 8DI/DQ	DIQ 4+DQ 4X24VDC/0,5A, 4XM12	6ES7143-5AF00-0BA0	139,-
ET200AL 8DI/DQ	DIQ 4+DQ 4X24VDC/0,5A, 8XM8	6ES7143-5BF00-0BA0	139,-
ET200AL, DIQ 16x24	DIQ 16x24 V DC/0,5 A, 8xM12	6ES7143-5AH00-0BA0	255,-
ET200AL 4AI	AI 4XU/I/RTD, 4XM12	6ES7144-5KD00-0BA0	290,-
ET200AL 4AQ	AQ 4xU/I, 4xM12	6ES7145-5ND00-0BA0	325,-
ET200AL CM 4 x IO LINK	CM 4x IO-Link, 4x M12	6ES7147-5JD00-0BA0	313,-
Aksesuarlar			
ET200AL Konnektör	M8 connector for ET-CONNECTION,4-pin, shielded	6ES7194-2AB00-0AA0	28,-
Güç Bağlantı Konnektörü	M8 Güç Konnektör, erkek , 4-pin	6ES7194-2AA00-0AA0	19,-
Güç Bağlantı Konnektörü	M8 Güç Konnektör, dişi , 4-pin	6ES7194-2AC00-0AA0	19,-
Hazır ET Bağlantı Kabloları			
ET Bağlantı Kablosu	Çift taraflı 2xM8 Hazır Konnektörlü 0.19 m	6ES7194-2LH02-0AA0	22,-
ET Bağlantı Kablosu	Çift taraflı 2xM8 Hazır Konnektörlü 0.3 m	6ES7194-2LH03-0AA0	22,-
ET Bağlantı Kablosu	Çift taraflı 2xM8 Hazır Konnektörlü 1.0 m	6ES7194-2LH10-0AA0	26,-
ET Bağlantı Kablosu	Çift taraflı 2xM8 Hazır Konnektörlü 2.0 m	6ES7194-2LH20-0AA0	29,-
ET Bağlantı Kablosu	Çift taraflı 2xM8 Hazır Konnektörlü 5.0 m	6ES7194-2LH50-0AA0	38,-
ET Bağlantı Kablosu	Çift taraflı 2xM8 Hazır Konnektörlü 10.0 m	6ES7194-2LN10-0AA0	55,-
ET Bağlantı Kablosu	Çift taraflı 2xM8 Hazır Konnektörlü 15.0 m	6ES7194-2LN15-0AA0	72,-
ET Bağlantı Kablosu	Çift taraflı 2xM8 Açılı Hazır Konnektörlü 0.3 m	6ES7194-2LH03-0AB0	24,-
ET Bağlantı Kablosu	Çift taraflı 2xM8 Açılı Hazır Konnektörlü 1.0 m	6ES7194-2LH10-0AB0	28,-
ET Bağlantı Kablosu	Çift taraflı 2xM8 Açılı Hazır Konnektörlü 2.0 m	6ES7194-2LH20-0AB0	32,-
ET Bağlantı Kablosu	Çift taraflı 2xM8 Açılı Hazır Konnektörlü 5.0 m	6ES7194-2LH50-0AB0	42,-
ET Bağlantı Kablosu	Çift taraflı 2xM8 Açılı Hazır Konnektörlü 10.0 m	6ES7194-2LN10-0AB0	58,-
ET Bağlantı Kablosu	Çift taraflı 2xM8 Açılı Hazır Konnektörlü 15.0 m	6ES7194-2LN15-0AB0	75,-
ET Bağlantı Kablosu	Tek taraflı 1xM8 Açılı Hazır Konnektörlü 2.0 m	6ES7194-2LH20-0ACO	23,-
ET Bağlantı Kablosu	Tek taraflı 1xM8 Açılı Hazır Konnektörlü 5.0 m	6ES7194-2LH50-0ACO	32,-
ET Bağlantı Kablosu	Tek taraflı 1xM8 Açılı Hazır Konnektörlü 10.0 m	6ES7194-2LN10-0ACO	49,-
ET Bağlantı Kablosu	Tek taraflı 1xM8 Açılı Hazır Konnektörlü 15.0 m	6ES7194-2LN15-0ACO	66,-
Hazır Güç Bağlantı Kabloları			
Güç Bağlantı Kablosu	Çift taraflı 2xM8 Hazır Konnektörlü 0.19 m	6ES7194-2LH02-1AA0	14,-
Güç Bağlantı Kablosu	Çift taraflı 2xM8 Hazır Konnektörlü 0.3 m	6ES7194-2LH03-1AA0	14,-
Güç Bağlantı Kablosu	Çift taraflı 2xM8 Hazır Konnektörlü 1.0 m	6ES7194-2LH10-1AA0	15,-
Güç Bağlantı Kablosu	Çift taraflı 2xM8 Hazır Konnektörlü 2.0 m	6ES7194-2LH20-1AA0	15,-
Güç Bağlantı Kablosu	Çift taraflı 2xM8 Hazır Konnektörlü 5.0 m	6ES7194-2LH50-1AA0	17,-
Güç Bağlantı Kablosu	Çift taraflı 2xM8 Hazır Konnektörlü 10.0 m	6ES7194-2LN10-1AA0	22,-
Güç Bağlantı Kablosu	Çift taraflı 2xM8 Hazır Konnektörlü 15.0 m	6ES7194-2LN15-1AA0	32,-
Güç Bağlantı Kablosu	Çift taraflı 2xM8 Açılı Hazır Konnektörlü 0.3 m	6ES7194-2LH03-1AB0	16,-
Güç Bağlantı Kablosu	Çift taraflı 2xM8 Açılı Hazır Konnektörlü 1.0 m	6ES7194-2LH10-1AB0	17,-
Güç Bağlantı Kablosu	Çift taraflı 2xM8 Açılı Hazır Konnektörlü 2.0 m	6ES7194-2LH20-1AB0	17,-
Güç Bağlantı Kablosu	Çift taraflı 2xM8 Açılı Hazır Konnektörlü 5.0 m	6ES7194-2LH50-1AB0	19,-
Güç Bağlantı Kablosu	Çift taraflı 2xM8 Açılı Hazır Konnektörlü 10.0 m	6ES7194-2LN10-1AB0	24,-
Güç Bağlantı Kablosu	Çift taraflı 2xM8 Açılı Hazır Konnektörlü 15.0 m	6ES7194-2LN15-1AB0	35,-
Güç Bağlantı Kablosu	Tek taraflı 1xM8 Açılı Hazır Konnektörlü 2.0 m	6ES7194-2LH20-1ACO	10,-
Güç Bağlantı Kablosu	Tek taraflı 1xM8 Açılı Hazır Konnektörlü 5.0 m	6ES7194-2LH50-1ACO	13,-
Güç Bağlantı Kablosu	Tek taraflı 1xM8 Açılı Hazır Konnektörlü 10.0 m	6ES7194-2LN10-1ACO	19,-
Güç Bağlantı Kablosu	Tek taraflı 1xM8 Açılı Hazır Konnektörlü 15.0 m	6ES7194-2LN15-1ACO	29,-



ET 200 Ailesi

SIMATIC ET 200 Dağıtılmış Giriş / Çıkışlar

Malzeme Cinsi		Sipariş No	Birim Fiyatı Euro/Adet
SIMATIC ET200 ECO IP65 Panosuz Kullanım Modüler Dağıtılmış Giriş / Çıkışlar			
BM 141 PN	Basic Modül, PROFINET ET200 ECO, 8DI, 24 V DC, 4 x M12	6ES7 141-6BF00-0AB0	272,-
BM 141 PN	Basic Modül, PROFINET ET200 ECO, 8DI, 24 V DC, 8 x M12	6ES7 141-6BG00-0AB0	337,-
BM 141 PN	Basic Modül, PROFINET ET200 ECO, 16DI, 24 V DC, 8 x M12	6ES7 141-6BH00-0AB0	379,-
BM 142 PN	Basic Modül, PROFINET ET200 ECO, 8DO, 24 V DC, 1.3 A, 4 x M12	6ES7 142-6BF00-0AB0	314,-
BM 142 PN	Basic Modül, PROFINET ET200 ECO, 8DO, 24 V DC, 0.5 A, 4 x M12	6ES7 142-6BF50-0AB0	296,-
BM 142 PN	Basic Modül, PROFINET ET200 ECO, 8DO, 24 V DC, 1.3 A, 8 x M12	6ES7 142-6BG00-0AB0	377,-
BM 142 PN	Basic Modül, PROFINET ET200 ECO, 16DO, 24 V DC, 1.3 A, 8 x M12	6ES7 142-6BH00-0AB0	438,-
BM 142 PN	Basic Modül, PROFINET ET200 ECO, 8DO, 24 V DC, 2 A, 8 x M12	6ES7 142-6BR00-0AB0	491,-
BM 144	Basic Modül, PROFINET ET200 ECO, 8AI, 4 V, mA, 4RTD/TC, 8 x M12	6ES7 144-6KD00-0AB0	521,-
BM 144 PN	Basic Modül, PROFINET ET200 ECO, 8AI, RTD/TC, 8 x M12	6ES7144-6KD50-0AB0	544,-
BM 145	Basic Modül, PROFINET ET200 ECO, 4AO, V, mA, 4 x M12	6ES7 145-6HD00-0AB0	556,-
BM 147 PN	Basic Modül, PROFINET ET200ECO, 8 DIO 24 V DC/1.3 A; 8xM12	6ES7147-6BG00-0AB0	422,-
BM 148 PN	Basic Modül, PROFINET ET200ECO, IO-Link master, 4IO-L+8DI+4DO 24 V DC/1.3A 8xM12	6ES7148-6JA00-0AB0	532,-
BM 148 PN	Basic Modül, PROFINET ET200ECO, IO-Link master, 4IO-L, 4xM12	6ES7148-6JD00-0AB0	467,-
IE FC M12 Plug PRO	M12, 4 kutup PROFINET metal konnektör, 1 adet	6GK1 901-0DB20-6AA0	39,-
IE Power M12*	M12, 4 kutup, dişi, power konnektörü, 3 adet	6GK1 907-ODC10-6AA3	39,-
IE Power M12*	M12, 4 kutup, erkek, power konnektörü, 3 adet	6GK1 907-ODB10-6AA3	34,-



ET200 Eco M12 7/8"

BM PN ürünlerinde 2 x M12 PROFINET portu, 2 x M12 güç portu bulunmaktadır.

* Bu ürünlerde fiyatlara nakliye bedeli eklenecektir.

Ürün seçmek için TIA Selection Tool kullanmanız önerilir.

SIMATIC ET 200 Dağıtılmış Giriş / Çıkışlar

Malzeme Cinsi	Sipariş No	Birim Fiyatı Euro/Adet
SIMATIC ET200 PRO IP65 Panosuz Kullanım Modüler Dağıtılmış Giriş / Çıkışlar		
Interface Modül		
IM 154-1 DP Standart	PROFIBUS IM, maks. 16 adet ET200 PRO kartını destekler	6ES7 154-1AA01-0AB0 222,-
IM 154-2 DP HF	PROFIBUS IM, maks. 16 adet ET200 PRO kartını destekler, gelişmiş diyagnostik	6ES7 154-2 AA01-0AB0 317,-
CM IM DP M12, 7/8"	PROFIBUS Bağlantı, 2 x M12, güç bağlantısı 2 x 7/8"	6ES7 194-4AD00-0AA0 84,-
CM IM DP ECOFAST	ECOFAST Bağlantı, 2 x ECOFAST	6ES7 194-4AA00-0AA0 90,-
IM 154-4 PN HF	PROFINET IM, maks. 16 adet ET200 PRO kartını destekler, gelişmiş diyagnostik	6ES7 154-4AB10-0AB0 356,-
CM IM PN M12, 7/8"	PROFINET Bağlantı, 2 x M12, güç bağlantısı 2 x 7/8"	6ES7 194-4AJ00-0AA0 84,-
CM IM PN Push-Pull	PROFINET Bağlantı, 2 x Push-Pull RJ45, güç bağlantısı 2 x Push-Pull power	6ES7 194-4AF00-0AA0 139,-
CPU		
IM 154-8 PN/DP CPU**	S7-300 CPU, 384 Kb hafıza, PN ve DP port	6ES7 154-8AB01-0AB0 1394,-
IM 154-8 F PN/DP CPU***	S7-300 ET200PRO Failsafe CPU, 512 Kb	6ES7154-8FB01-0AB0 1940,-
CPU 1516pro-2 PN***	S7 1500 ET200 PRO CPU 1MB+ 5MB	6ES7516-2PN00-0AB0 3596,-
CPU 1516pro F-2	S7 1500 ET200 PRO CPU Failsafe 1.5MB+ 5MB	6ES7516-2GN00-0AB0 4014,-
CM CPU 2PN M12, 7/8"	CM CPU 2PN M12, 7/8"	6ES7194-4AP00-0AA0 126,-
CM CPU M12, 7/8"	PROFINET Bağlantı: 2 x M12, PROFIBUS Bağlantı 2 x M12, Güç Bağlantısı: 2 x 7/8"	6ES7 194-4AN00-0AA0 132,-
Power Modül		
PM-E	Power Modül, 24 V DC güç modülü	6ES7 148-4CA00-0AA0 65,-
CM PM M12, 7/8"	Bağlantı Modülü, güç modülü için 1 x 7/8"	6ES7 194-4BD00-0AA0 83,-
CM PM ECOFAST	Bağlantı Modülü, güç modülü için 1 x ECOFAST	6ES7 194-4BA00-0AA0 83,-
CM PM Push-Pull	Bağlantı Modülü, güç modülü için 2 x Push-Pull	6ES7 194-4BE00-0AA0 142,-
Failsafe:		
IM 154-8F PN/DP **	S7 300 ET200 PRO Failsafe CPU, 512 KB	6ES7154-8FB01-0AB0 1940,-
CPU 1516pro F-2 PN***	S7 1500 ET200 PRO CPU Failsafe 1.5MB+ 5MB	6ES7516-2GN00-0AB0 4014,-
IM154-2 DP HF	PROFIBUS IM, Maks. 16 adet ET200 PRO kart/gelişmiş diyagnostik	6ES7 154-2 AA01-0AB0 317,-
IM 154-4 PN HF	PROFINET IM, Maks. 16 adet ET200 PRO kart/gelişmiş diyagnostik	6ES7 154-4AB10-0AB0 356,-
EM148	8/16 DI Failsafe, 24 V	6ES7 148-4FA00-0AB0 517,-
EM148	4/8 DI, 4 DO Failsafe, 24 V	6ES7 148-4FC00-0AB0 634,-
EM148	F Switch PROFIsafe	6ES7 148-4FS00-0AB0 413,-
CM S	F Switch PROFIsafe bağlantı modülü	6ES7 194-4DA00-0AA0 49,-
CM I/O	4/8 DI, 4 DO bağlantı modülü	6ES7 194-4DC00-0AA0 98,-
CM I/O	8/16 DI bağlantı modülü	6ES7 194-4DD00-0AA0 98,-
Elektronik Modül		
EM 141	8DI, 24 V elektronik modül A,B,C	6ES7141-4BF00-0AA0 84,-
EM 141 HF	8DI, 24 V elektronik modül A,B,C	6ES7141-4BF00-0AB0 145,-
EM 141	16DI, 24 V elektronik modül A,B,C	6ES7141-4BH00-0AA0 121,-
EM 142	4DO, 24 V, 2 A elektronik modül A,B,C	6ES7142-4BD00-0AA0 84,-
EM 142 HF	4DO, 24 V, 2 A elektronik modül A,B,C	6ES7142-4BD00-0AB0 127,-
EM 142	8DO, 24 V, 2 A elektronik modül A,B,C	6ES7142-4BF00-0AA0 109,-
EM 143	4DIO/4DO 24 V elektronik modül A,B,C	6ES7143-4BF00-0AA0 145,-
EM 144 HF	4AI, V, 15-bit, elektronik modül C	6ES7144-4FF01-0AB0 266,-
EM 144 HF	4AI, mA, 15-bit, 2/4 telli bağlantı, elektronik modül C	6ES7144-4GF01-0AB0 266,-
EM 144 HF	4AI, TC, 15-bit elektronik modül C	6ES7144-4PF00-0AB0 483,-
EM 144 HF	4AI, RTD, 15-bit elektronik modül C	6ES7144-4JF00-0AB0 278,-
EM 144 HF	4AO, V, 14/15-bit elektronik modül C	6ES7145-4FF00-0AB0 290,-
EM 144 HF	4AO, mA, 14/15-bit elektronik modül C	6ES7145-4GF00-0AB0 290,-
EM 147 HF	4 IO-Link C	6ES7147-4JD00-0AB0 290,-
CM IO 8 X M12	Bağlantı Modülü A: 8 x M12	6ES7194-4CB00-0AA0 54,-
CM IO 8 X M8	Bağlantı Modülü B: 8 x M12	6ES7194-4EB00-0AA0 54,-
CM IO 4 X M12	Bağlantı Modülü C: 4 x M12	6ES7194-4CA00-0AA0 39,-



ET200 PRO



IM 154



IM 154-6 IWLAN

Yeni



ET200 PRO I/O



IE M12 FC PLUG PRO

* Bu ürünlerde fiyatlara nakliye bedeli eklenecektir.

** MMC Hafıza kartı gereklidir.

***SMC Hafıza kartı gereklidir.

IM/CPU ürünlerinde güç, DP, PN bağlantısı için dişi ve erkek konnektör kullanılmalıdır.

IWLAN güç bağlantısı için 7/8 dişi konnektör gereklidir.

SIMATIC ET 200 Dağıtılmış Giriş / Çıkışlar

Malzeme Cinsi		Sipariş No	Birim Fiyatı Euro/Adet
SIMATIC ET200 PRO IP65 Panosuz Kullanım Modüler Dağıtılmış Giriş / Çıkışlar			
Aksesuarlar			
Ray 500 mm	ET200 PRO Ray, 500 mm	6ES7194-4GC70-0AA0	39,-
Ray 1000 mm	ET200 PRO Ray, 1000 mm	6ES7194-4GC60-0AA0	65,-
Ray 2000 mm	ET200 PRO Ray, 2000 mm	6ES7194-4GC20-0AA0	97,-
M12 DP Konnektör*	PROFIBUS M12, erkek konnektör, 5'li paket	6GK1905-0EA00	145,-
M12 DP Konnektör*	PROFIBUS M12, dişi konnektör, 5'li paket	6GK1905-0EB00	145,-
7/8" Konnektör*	7/8", erkek konnektör, 5'li paket	6GK1905-0FA00	115,-
7/8" Konnektör*	7/8", dişi konnektör, 5'li paket	6GK1905-0FB00	122,-
7/8" CAP	Kullanılmayan bağlantı ucu koruma kapağı, 10'lu paket	6ES7194-3JA00-0AA0	9,-
7/8" T-TAP*	T tipi güç konnektörü, 2 x dişi giriş, 1 x erkek çıkış	6GK1905-0FC00	319,-
ECOFASST Konnektör*	ECOFASST erkek konnektör, 5'li paket	6GK1905-0CA00	145,-
ECOFASST Konnektör*	ECOFASST dişi konnektör, 5'li paket	6GK1905-0CB00	145,-
ECOFASST CAP	Kullanılmayan bağlantı ucu koruma kapağı, 10'lu paket	6ES7194-1JB10-0XA0	90,-
Push-Pull Konnektör*	Push-Pull RJ45	6GK1901-1BB10-6AA0	36,-
Push-Pull Konnektör*	Push-Pull Power Konnektör	6GK1907-0AB11-6AA0	26,-
Sigorta*	Yedek Sigorta, IM ve PM için 12.5A hızlı sigorta, 10'lu paket	6ES7194-4HB00-0AA0	24,-
M12 IE FC Plug PRO	PROFINET M12 konnektör	6GK1901-0DB20-6AA0	39,-
M12 IE FC Plug PRO	PROFINET M12 konnektör, 8'li paket	6GK1901-0DB20-6AA8	281,-



IE M12 FC PLUG PRO



ET200PRO IO F

* Bu ürünlerde fiyatlara nakliye bedeli eklenecektir.
 ** MMC Hafıza kartı gereklidir.
 *** SMC Hafıza kartı gereklidir.

IM/CPU ürünlerinde güç, DP, PN bağlantı için dişi ve erkek konnektör kullanılmalıdır.
 IWLAN güç bağlantısı için 7/8 dişi konnektör gereklidir.

SIMATIC ET200EX Dağıtılmış Giriş / Çıkışlar

Malzeme Cinsi		Sipariş No	Birim Fiyatı Euro/Adet
SIMATIC ET200ISP Dağıtılmış Giriş / Çıkışlar			
IM 152-1 DP	IM152-1ET200ISP PROFIBUS DP, INTERFACE MODULE ,STANDART VE REDUNDANT SİSTEMLER İCİN	6ES7 152-1AA00-0AB0	1012,00
TM-IM/EM60S	Terminal Modülü Interface Modülü / Elektronik Modülü (mavi vidalı tipi)	6ES7 193-7AA00-0AA0	145,00
TM-IM/EM60C	Terminal Modülü Interface Modülü / Elektronik Modülü (mavi baskı tipi)	6ES7 193-7AA10-0AA0	145,00
TM-IM/IM	Terminal Modülü Interface Modülü / Interface Modülü (siyah vidalı tipi)	6ES7 193-7AB00-0AA0	208,00
PS 24 V DC	Güç Kaynağı Modülü 24 V DC	6ES7 193-7AA10-0AA0	145,00
TM-PS-A	Güç Kaynağı Standart Terminal Modülü DC	6ES7 193-7DA10-0AA0	145,00
TM-PS-B	Güç Kaynağı Terminal Modülü Yedekli Sistemler için DC	6ES7 193-7DB10-0AA0	208,00
PS 120/230 V AC	Güç Kaynağı Modülü 120/230 V AC	6ES7 138-7EC00-0AA0	1397,00
TM-PS-A UC	Güç Kaynağı Standart Terminal Modülü AC	6ES7 193-7DA20-0AA0	145,00
TM-PS-B UC	Güç Kaynağı Terminal Modülü Yedekli Sistemler için AC	6ES7 193-7DB20-0AA0	208,00
8 x DI Namur	Dijital Giriş Modülü 8 DI NAMUR	6ES7 131-7RF00-0AB0	358,00
4 x DO	Dijital Çıkış Modülü 4 DO 23.1 V DC/20 mA ("H"-SHUT DOWN)	6ES7 132-7RD01-0AB0	393,00
4 x DO	Dijital Çıkış Modülü 4 DO 17.4 V DC/27 mA ("H"-SHUT DOWN)	6ES7 132-7RD11-0AB0	485,00
4 x DO	Dijital Çıkış Modülü 4 DO 17.4 V DC/40 mA ("H"-SHUT DOWN)	6ES7 132-7RD22-0AB0	530,00
4 x DO	Dijital Çıkış Modülü 4 DO 23.1 V DC/20 mA ("L"-SHUT DOWN)	6ES7 132-7GD00-0AB0	419,00
4 x DO	Dijital Çıkış Modülü 4 DO 17.4 V DC/27 mA ("L"-SHUT DOWN)	6ES7 132-7GD10-0AB0	485,00
4 x DO	Dijital Çıkış Modülü 4 DO 17.4 V DC/40 mA ("L"-SHUT DOWN)	6ES7 132-7GD21-0AB0	530,00
4 x DO	Dijital Çıkış Modülü 4 DO 25.4 V DC/22 mA	6ES7 132-7GD30-0AB0	530,00
4 AI	Analog Giriş Modülü 4 AI 1 2 Telli HART	6ES7 134-7TD00-0AB0	583,00
4 AI	Analog Giriş Modülü 4 AI 1 4 Telli HART	6ES7 134-7TD50-0AB0	664,00
4 AI	Analog Giriş Modülü 4 AI RTD	6ES7 134-7SD51-0AB0	610,00
4 AI	Analog Giriş Modülü 4 AI TC	6ES7 134-7SD00-0AB0	677,00
4 AO	Analog Çıkış Modülü 4 AO 1 HART	6ES7 135-7TD00-0AB0	610,00
Watchdog module	Devir Bekçisi Modülü	6ES7 138-7BB00-0AB0	225,00
Reserve module	Boş kalan terminalleri kapatmak için kullanılır.	6ES7 138-7AA00-0AA0	104,00
2 x DO-R*	Röleli Dijital Çıkış Modülü 2 DO 60 V UC, 2 A	6ES7 132-7HB00-0AB0	371,00
*TM-RM/RM 60S	Terminal Modülü Röle Modülü / Röle Modülü (siyah vidalı tipi)	6ES7 193-7CB00-0AA0	262,00
TM-EM/EM60S	Terminal Modülü Elektronik Modülü / Elektronik Modülü (mavi vidalı tipi)	6ES7 193-7CA00-0AA0	118,00
TM-EM/EM60C	Terminal Modülü Interface Modülü / Elektronik Modülü (mavi baskı tipi)	6ES7 193-7CA10-0AA0	118,00
TM-EM/EM60S	Terminal Modülü Elektronik Modülü / Elektronik Modülü (siyah vidalı tipi)	6ES7 193-7CA20-0AA0	108,00
Konnektör	PROFIBUS konnektörü sonlandırma direnç iel birlikte	6ES7 972-0DA60-0XA0	55,00
RS485-IS Coupler	PROFIBUS DP - PROFIBUS RS485-IS izalotör	6ES7 972-0AC80-0XA0	936,00



ET200ISP-FAILSAFE-REDUNDANT-750



ET200ISP-FAILSAFE-REDUNDANT-750

SIMATIC ET200ISP Failsafe			
8 F-DI Ex NAMUR	Failsafe Dijital Giriş Modülü 8 F-DI NAMUR	6ES7 138-7FN00-0AB0	925,00
4 F-DO Ex	Failsafe Dijital Çıkış Modülü 4 F-DO 17.4 V/40 mA	6ES7 138-7FD00-0AB0	1018,00
4 F-AI Ex HART	FailsadeAnalog Giriş Modülü 4 F-AI 1 HART	6ES7 138-7FA00-0AB0	1114,00
TM-EM/EM60S	Terminal Modülü Elektronik Modülü / Elektronik Modülü (mavi vidalı tipi)	6ES7 193-7CA00-0AA0	118,00
TM-EM/EM60C	Terminal Modülü Interface Modülü / Elektronik Modülü (mavi baskı tipi)	6ES7 193-7CA10-0AA0	118,00
TM-EM/EM60S	Terminal Modülü Elektronik Modülü / Elektronik Modülü (siyah vidalı tipi)	6ES7 193-7CA20-0AA0	108,00

SIMATIC ET200M EX Dağıtılmış Giriş / Çıkışlar					
SM 321	İzoleli Namur	4 DI	20 pin	6ES7 321-7RD00-0AB0	449,00
SM322	İzoleli 24 V DC, 10 mA	4 DO	20 pin	6ES7 322-5SD00-0AB0	473,00
SM322	İzoleli 15 V DC, 20 mA	4 DO	20 pin	6ES7 322-5RD00-0AB0	473,00
SM331	İzoleli 0/4...20 mA 15 bit	4 AI	20 pin	6ES7 331-7RD00-0AB0	770,00
SM331	İzoleli RTD,TC*	8 AI	20 pin	6ES7 331-7SF00-0AB0	691,00
SM332	İzoleli 0/4...20 mA 15 bit	4 AO	20 pin	6ES7 332-5RD00-0AB0	955,00

! Bütün sinyal kartları için uygun ön konnektör seçilmelidir!

* R ve RTD kullanımlarında kanal sayısı yarıya iner.(Pt100,Pt200, Ni100)

Ürün seçmek için TIA Selection Tool kullanmanız önerilir.

SIMATIC TOP Connect Modüler Bağlantı



Ön Konnektör Modülü

Malzeme Cinsi	Sipariş No	Birim Fiyatı Euro/Adet	
S7-300 Ön Konnektör Modülleri			
CPU 312C için	Vidalı bağlantı	6ES7921-3AK20-0AA0	70,-
CPU 313C/314C - 2PtP/314C-2DP, slot X1 için	Vidalı bağlantı	6ES7921-3AM20-0AA0	70,-
Dijital 2 x 8 I/O	Yaylı bağlantı	6ES7921-3AA00-0AA0	46,-
Dijital 2 x 8 I/O	Vidalı bağlantı	6ES7921-3AB00-0AA0	46,-
Dijital 4 x 8 I/O	Yaylı bağlantı	6ES7921-3AA20-0AA0	64,-
Dijital 4 x 8 I/O	Vidalı bağlantı	6ES7921-3AB20-0AA0	64,-
1 x 8DO, 2A dijital çıkışlar için	Yaylı bağlantı	6ES7921-3AC00-0AA0	55,-
1 x 8DO, 2A dijital çıkışlar için	Vidalı bağlantı	6ES7921-3AD00-0AA0	55,-
20 pin, analog kartlar için	Yaylı bağlantı	6ES7921-3AF00-0AA0	46,-
20 pin, analog kartlar için	Vidalı bağlantı	6ES7921-3AG00-0AA0	46,-
40 pin, analog kartlar için	Yaylı bağlantı	6ES7921-3AF20-0AA0	67,-
40 pin, analog kartlar için	Vidalı bağlantı	6ES7921-3AG20-0AA0	67,-

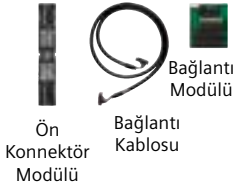

Ön Konnektör Modülü

Bağlantı Modülü

Bağlantı Kablosu

SS7-1500 / ET200 MP Ön Konnektör Modülleri

Dijital modüller için, 16 uçlu	Yaylı bağlantı	6ES7921-5AH20-0AA0	57,-
Dijital modüller için, 16 uçlu	Vidalı bağlantı	6ES7921-5AB20-0AA0	59,-
Dijital modüller için, 50 uçlu	Yaylı bağlantı	6ES7921-5CH20-0AA0	53,-
Dijital modüller için, 50 uçlu	Vidalı bağlantı	6ES7921-5CB20-0AA0	56,-
2A Dijital Outpular için, 16 uçlu	Yaylı bağlantı	6ES7921-5AJ00-0AA0	58,-
2A Dijital Outpular için, 16 uçlu	Vidalı bağlantı	6ES7921-5AD00-0AA0	60,-
Analog modüller için, 4x16 uçlu		6ES7921-5AK20-0AA0	57,-
Analog modüller için, 1x50 uçlu		6ES7921-5CK20-0AA0	53,-

Bağlantı Kabloları

Konnektör bağlantısı yapılmış kullanıma hazır yuvarlak 16 uçlu, 0.14 mm² Ekranlı

0.5 m	6ES7923-0BA50-0CB0	19,-
1.0 m	6ES7923-0BB00-0CB0	21,-
1.5 m	6ES7923-0BB50-0CB0	21,-
2.0 m	6ES7923-0BC00-0CB0	23,-
2.5 m	6ES7923-0BC50-0CB0	24,-
3.0 m	6ES7923-0BD00-0CB0	26,-
4.0 m	6ES7923-0BE00-0CB0	28,-
5.0 m	6ES7923-0BF00-0CB0	32,-

Ekranlı

1.0 m	6ES7923-0BB00-0DB0	27,-
2.0 m	6ES7923-0BC00-0DB0	32,-
2.5 m	6ES7923-0BC50-0DB0	34,-
3.0 m	6ES7923-0BD00-0DB0	36,-
4.0 m	6ES7923-0BE00-0DB0	39,-
5.0 m	6ES7923-0BF00-0DB0	43,-

50-uçlu, 0.14 mm²

Ekranlı

0.5 m	6ES7923-5BA50-0CB0	39,-
1.0 m	6ES7923-5BB00-0CB0	41,-
1.5 m	6ES7923-5BB50-0CB0	44,-
2.0 m	6ES7923-5BC00-0CB0	46,-
2.5 m	6ES7923-5BC50-0CB0	48,-
3.0 m	6ES7923-5BD00-0CB0	51,-
4.0 m	6ES7923-5BE00-0CB0	56,-
5.0 m	6ES7923-5BF00-0CB0	60,-



Bağlantı Kablosu



Sistem Kurulumu

SIMATIC TOP Connect Modüler Bağlantı

Malzeme Cinsi	Sipariş No	Birim Fiyatı Euro/Adet
Bağlantı Kabloları		
Ekranlı		
1.0 m	6ES7923-5BB00-0DB0	50,-
2.0 m	6ES7923-5BC00-0DB0	57,-
2.5 m	6ES7923-5BC50-0DB0	60,-
3.0 m	6ES7923-5BD00-0DB0	64,-
4.0 m	6ES7923-5BE00-0DB0	71,-
5.0 m	6ES7923-5BF00-0DB0	79,-
Yuvarlak dış kılıflı şerit kablolar (konnektör bağlantısı kullanıcı tarafından yapılır) 16 uçlu, 0.14 mm 2		



Bağlantı Modülü

Bağlantı Modülleri			
TP1			
8 I/O 1-üçlü bağlantı için LED'siz	Yaylı bağlantı	6ES7924-0AA20-0ACO	17,-
8 I/O 1-üçlü bağlantı için LED'siz	Vidalı bağlantı	6ES7924-0AA20-0AA0	17,-
8 I/O 1-üçlü bağlantı için LED'li	Yaylı bağlantı	6ES7924-0AA20-0BC0	27,-
8 I/O 1-üçlü bağlantı için LED'li	Vidalı bağlantı	6ES7924-0AA20-0BA0	28,-
32 I/O 1-üçlü bağlantı için LED'siz	Yaylı bağlantı	6ES7924-2AA20-0ACO	37,-
32 I/O 1-üçlü bağlantı için LED'siz	Vidalı bağlantı	6ES7924-2AA20-0AA0	37,-
32 I/O 1-üçlü bağlantı için LED'li	Yaylı bağlantı	6ES7924-2AA20-0BC0	61,-
32 I/O 1-üçlü bağlantı için LED'li	Vidalı bağlantı	6ES7924-2AA20-0BA0	61,-
TP3			
8 I/O 3-üçlü bağlantı için, LED'siz	Vidalı bağlantı	6ES7924-0CA20-0AA0	27,-
8 I/O 3-üçlü bağlantı için, LED'siz	Vidalı bağlantı	6ES7924-0CA20-0BA0	39,-
32 I/O 3-üçlü bağlantı için, LED'siz	Yaylı bağlantı	6ES7924-2CA20-0ACO	89,-
32 I/O 3-üçlü bağlantı için, LED'siz	Vidalı bağlantı	6ES7924-2CA20-0AA0	89,-
32 I/O 3-üçlü bağlantı için, LED'li	Yaylı bağlantı	6ES7924-2CA20-0BC0	106,-
32 I/O 3-üçlü bağlantı için, LED'li	Vidalı bağlantı	6ES7924-2CA20-0BA0	106,-
TP2			
8 çıkış, 2 uçlu bağlantı 2A modüller için, LED'siz	Yaylı bağlantı	6ES7924-0BB20-0ACO	25,-
8 çıkış, 2 uçlu bağlantı 2A modüller için, LED'siz	Vidalı bağlantı	6ES7924-0BB20-0AA0	26,-
TPA			
S7-300 Analog modüller için,	Yaylı bağlantı	6ES7924-0CC21-0ACO	39,-
S7-300 Analog modüller için,	Vidalı bağlantı	6ES7924-0CC21-0AA0	40,-
S7-1500 Analog modüller için, 16 uçlu	Yaylı bağlantı	6ES7924-0CC20-0ACO	39,-
S7-1500 Analog modüller için, 16 uçlu	Vidalı bağlantı	6ES7924-0CC20-0AA0	60,-
S7-1500 Analog modüller için, 50 uçlu	Yaylı bağlantı	6ES7924-2CC20-0ACO	40,-
S7-1500 Analog modüller için, 50 uçlu	Vidalı bağlantı	6ES7924-2CC20-0AA0	91,-



Sistem Kurulumu



TPRo Fonksiyon Modülü



TPOo Optocoupler Fonksiyon Modülü

Fonksiyon Modülleri			
TPRo, Çıkış Sinyalleri İçin (ters diyotlu)			
8 NO, çıkış 230 V AC / 3 A veya 30 V DC / 3 A, giriş 24 V DC, LED'li	Vidalı bağlantı	6ES7924-0BD20-0BA0	86,-
TPOo, Octocoupler Modülü (aşırı yük ve kısa devre korumalı)			
8 NO, çıkış 24 V DC / 4 A, giriş 24 V DC, LED'li	Vidalı bağlantı	6ES7924-0BF20-0BA0	189,-
TPRi, Giriş Sinyalleri için			
8 NO, çıkış 24 V DC / 0.05 A, giriş 230 V AC röleli, LED'li	Vidalı bağlantı	6ES7924-0BE20-0BA0	123,-

SIMATIC TOP Connect Esnek Bağlantı



Kablo bağlantısı yapılmış S7-300 ön konnektörü

Malzeme Cinsi	Sipariş No	Birim Fiyatı Euro/Adet
---------------	------------	------------------------

SIMATIC S7-300 için (16 I/O, 20pin) ön konnektör bağlantısı yapılmış kullanıma hazır kablolar

H05V-K kablo (20 x 0.5 mm ² vidalı bağlantı)			
2.5 m	1 adet	6ES7922-3BC50-0AB0	80,-
3.2 m	1 adet	6ES7922-3BD20-0AB0	85,-
5 m	1 adet	6ES7922-3BF00-0AB0	99,-
2.5 m	5 adet	6ES7922-3BC50-5AB0	353,-
3.2 m	5 adet	6ES7922-3BD20-5AB0	377,-
5 m	5 adet	6ES7922-3BF00-5AB0	433,-
H05V-K kablo (20 x 0.5 mm ² yaylı bağlantı)			
2.5 m	1 adet	6ES7922-3BC50-0AF0	59,-
3.2 m	1 adet	6ES7922-3BD20-0AF0	64,-
5 m	1 adet	6ES7922-3BF00-0AF0	73,-
UL/CSA sertifikalı kablo (20 x 0.5 mm ² vidalı bağlantı)			
3.2 m	1 adet	6ES7922-3BD20-0UB0	89,-
5 m	1 adet	6ES7922-3BF00-0UB0	106,-



Kablo bağlantısı yapılmış S7-300 ön konnektörü

SIMATIC S7-300 için (32 I/O, 40pin) ön konnektör bağlantısı yapılmış kullanıma hazır kablolar

H05V-K kablo (40 x 0.5 mm ² vidalı bağlantı)			
2.5 m	1 adet	6ES7922-3BC50-0AC0	115,-
3.2 m	1 adet	6ES7922-3BD20-0AC0	118,-
5 m	1 adet	6ES7922-3BF00-0AC0	131,-
2.5 m	5 adet	6ES7922-3BC50-5AC0	514,-
3.2 m	5 adet	6ES7922-3BD20-5AC0	537,-
5 m	5 adet	6ES7922-3BF00-5AC0	588,-
H05V-K kablo (40 x 0.5 mm ² yaylı bağlantı)			
2.5 m	1 adet	6ES7922-3BC50-0AG0	86,-
3.2 m	1 adet	6ES7922-3BD20-0AG0	89,-
5 m	1 adet	6ES7922-3BF00-0AG0	100,-
UL/CSA sertifikalı kablo (40 x 0.5 mm ² vidalı bağlantı)			
3.2 m	1 adet	6ES7922-3BD20-0UC0	126,-
5 m	1 adet	6ES7922-3BF00-0UC0	142,-



Kablo bağlantısı yapılmış S7-1500 ön konnektörü

SIMATIC S7-400 için (32 I/O, 48pin) ön konnektör bağlantısı yapılmış kullanıma hazır kablolar

H05V-K kablo (46 x 0.5 mm ² vidalı bağlantı)			
2.5 m	1 adet	6ES7922-4BC50-0AD0	122,-
3.2 m	1 adet	6ES7922-4BD20-0AD0	128,-
5 m	1 adet	6ES7922-4BF00-0AD0	140,-
H05V-K kablo (46 x 0.5 mm ² yaylı bağlantı)			
2.5 m	1 adet	6ES7922-4BC50-0AE0	90,-
3.2 m	1 adet	6ES7922-4BD20-0AE0	99,-
5 m	1 adet	6ES7922-4BF00-0AE0	111,-
UL/CSA sertifikalı kablo (20 x 0.5 mm ² vidalı bağlantı)			
3.2 m	1 adet	6ES7922-4BD20-0UD0	137,-
5 m	1 adet	6ES7922-4BF00-0UD0	155,-



Kablo bağlantısı yapılmış S7-1500 ön konnektörü

SIMATIC S7-1500 için (16 I/O, 20pin) ön konnektör bağlantısı yapılmış kullanıma hazır kablolar

H05V-K kablo (20 x 0.5 mm ² vidalı bağlantı)			
2.5 m	1 adet	6ES7922-5BC50-0AB0	99,-
3.2 m	1 adet	6ES7922-5BD20-0AB0	102,-
5 m	1 adet	6ES7922-5BF00-0AB0	109,-
6.5 m	1 adet	6ES7922-5BG50-0AB0	115,-
8 m	1 adet	6ES7922-5BJ00-0AB0	121,-
10 m	1 adet	6ES7922-5CB00-0AB0	128,-
H05Z-K halogen-free kablo (20 x 0.5 mm ² vidalı bağlantı)			
2.5 m	1 adet	6ES7922-5BC50-0HB0	110,-
3.2 m	1 adet	6ES7922-5BD20-0HB0	116,-
5 m	1 adet	6ES7922-5BF00-0HB0	131,-
6.5 m	1 adet	6ES7922-5BG50-0HB0	144,-
8 m	1 adet	6ES7922-5BJ00-0HB0	160,-
10 m	1 adet	6ES7922-5CB00-0HB0	176,-
UL/CSA sertifikalı kablo (20 x 0.5 mm ² vidalı bağlantı)			
3.2 m	1 adet	6ES7922-5BD20-0UB0	110,-
5 m	1 adet	6ES7922-5BF00-0UB0	118,-
6.5 m	1 adet	6ES7922-5BG50-0UB0	125,-

Ürün seçimi için TIA Selection Tool'a aşağıdaki bağlantıdan ulaşabilirsiniz.

<http://www.siemens.com/tia-selection-tool>

SIMATIC TOP Connect Esnek Bağlantı

Malzeme Cinsi	Sipariş No	Birim Fiyatı Euro/Adet	
SIMATIC S7-1500 için (32 I/O, 40pin) ön konnektör bağlantısı yapılmış kullanıma hazır kablolar			
H05V-K kablo (40 x 0.5 mm² vidalı bağlantı)			
2.5 m	1 adet	6ES7922-5BC50-0ACO	110,-
3.2 m	1 adet	6ES7922-5BD20-0ACO	115,-
5 m	1 adet	6ES7922-5BF00-0ACO	126,-
6.5 m	1 adet	6ES7922-5BG50-0ACO	136,-
8 m	5 adet	6ES7922-5BJ00-0ACO	145,-
10 m	5 adet	6ES7922-5CB00-0ACO	160,-
H05Z-K halogen-free kablo (40 x 0.5 mm² vidalı bağlantı)			
2.5 m	1 adet	6ES7922-5BC50-0HCO	122,-
3.2 m	1 adet	6ES7922-5BD20-0HCO	132,-
5 m	1 adet	6ES7922-5BF00-0HCO	162,-
6.5 m	1 adet	6ES7922-5BG50-0HCO	183,-
8 m	1 adet	6ES7922-5BJ00-0HCO	205,-
10 m	1 adet	6ES7922-5CB00-0HCO	233,-
UL/CSA sertifikalı kablo (40 x 0.5 mm² vidalı bağlantı)			
3.2 m	1 adet	6ES7922-5BD20-0UCO	122,-
5 m	1 adet	6ES7922-5BF00-0UCO	137,-
6.5 m	1 adet	6ES7922-5BG50-0UCO	152,-

SIMATIC NET Haberleşme Sistemleri



Profibus Konnektör



Profibus OLM

Malzeme Cinsi		Sipariş No	Birim Fiyatı Euro/Adet
SIMATIC NET PROFIBUS Haberleşme Ürünleri			
PROFIBUS Konnektör	PROFIBUS 1 Port Konnektör, 90 derece	6ES7 972-0BA52-0XA0	44.-
PROFIBUS Konnektör	PROFIBUS 2 Port Konnektör, 90 derece	6ES7 972-0BB52-0XA0	58.-
PROFIBUS Konnektör	PROFIBUS 1 Port Konnektör, 35 derece	6ES7 972-0BA61-0XA0	44.-
PROFIBUS Konnektör	PROFIBUS 2 Port Konnektör, 35 derece	6ES7 972-0BB61-0XA0	58.-
PROFIBUS Konnektör	PROFIBUS 1 Port Konnektör, 180 derece, PC/OP için uygundur	6GK1 500-0FC10	59.-
PROFIBUS Kablo #	Standart PROFIBUS Kablosu, min. 20 m, maks. 1000 m	6XV1 830-0EH10	1,60.-
PROFIBUS Strip. Tool	PROFIBUS Kablo Soyma Aleti	6GK1 905-6AA00	71.-
PROFIBUS Repeater	PROFIBUS Hat Güçlendirici	6ES7 972-0AA02-0XA0	363.-
PROFIBUS Diag. Repeater	PROFIBUS Hat Güçlendirici, diyagnostik özellikli	6ES7 972-0AB01-0XA0	873.-
PROFIBUS DP/DP Coupler	PROFIBUS 2 ayrı DP Master hattını birbirine bağlar	6ES7 158-0AD01-0XA0	598.-
PROFIBUS DP/PA Link	PROFIBUS PA hattı (Ex) için link modülü	6ES7 157-0AD82-0XA0	1.305.-
PROFIBUS DP/PA Link	PROFIBUS PA hattı (None Ex) için link modülü	6ES7 157-0AC85-0XA0	1.198.-
PROFIBUS Y Coupler	Y coupler arabirimi	6ES7 197-1LB00-0XA0	413.-
PROFIBUS Y-Link Bundle	Redundant yapılar da 2 PROFIBUS hattını 1 hatta düşüren ünite	6ES7 197-1LA12-0XA0	1.612.-
PROFIBUS Bus Terminal	PROFIBUS hattı T bağlantı arabirimi, 1.5 m kablolu	6GK1 500-0AA10	157.-
Aktif Sonlandırıcı	RS 485 hatları için aktif sonlandırıcı eleman	6ES7 972-0DA00-0AA0	91.-
OLM/P11 V4.1	Optik Link Modül, 1 x RS 485, 1 x F0 (plastik), maks. 80 m / 400 m	6GK1 503-2CA01	452.-
OLM/P12 V4.1	Optik Link Modül, 1 x RS 485, 2 x F0 (plastik), maks. 80 m / 400 m	6GK1 503-3CA01	545.-
OLM/P22 V4.1	Optik Link Modül, 2 x RS 485, 2 x F0 (plastik), maks. 80 m / 400 m	6GK1 503-4CA01	748.-
OLM/G11 V4.0 **	Optik Link Modül, 1 x RS 485, 1 x F0 MM (cam), maks. 3 km	6GK1 503-2CB00	644.-
OLM/G12 V4.0 **	Optik Link Modül, 1 x RS 485, 2 x F0 MM (cam), maks. 3 km	6GK1 503-3CB00	916.-
OLM/G22 V4.0 **	Optik Link Modül, 2 x RS 485, 2 x F0 MM (cam), maks. 3 km	6GK1 503-4CB00	1.264.-
OLM/G11-1300 V4.0 **	Optik Link Modül, 1 x RS 485, 1 x F0 SM (cam), maks. 15 km	6GK1 503-2CC00	1.728.-
OLM/G12-1300 V4.0 **	Optik Link Modül, 1 x RS 485, 2 x F0 SM (cam), maks. 15 km	6GK1 503-3CC00	2.250.-
BFOC	Fiber Optik Konnektör, 20 adet	6GK1 901-0DA20-0AA0	226.-

** Fiber Optik portlarda MM : Multi Mode (50/125µm, 62.5/125µm) SM : Single Mode (9/125µm, 10/125µm)

SIMATIC NET Genel Haberleşme Ürünleri

PC - S7 Adaptör USB A2 ##	PC ile S7 PLC için USB bağlantı adaptörü ve 5 m kablo	6GK1 571-0BA00-0AA0	423.-
F0 Kablo 50/125 #	Standart, cam fiber optik kablo, 50/125 min, 20 m, maks. 3000 m	6XV1 873-2A	4,14.-
F0 Kablo 62.5/125 #	Standart, cam fiber optik kablo, 62.5/125 min, 20 m, maks. 4000 m	6XV1 820-5AH10	4,54.-

SIMATIC NET Endüstriyel Ethernet Haberleşme Ürünleri

IE/PB Link PN IO	PROFINET ile PROFIBUS hattı için gateway	6GK1 411-5AB10	1.357.-
SIMATIC PN/PN Coupler	For deterministic data exchange between max.4 PN-Controller per subnet, also from subnet to subnet, PROFI-safe data exchange, I/O-, MSI-, MSO- and data record communication.	6ES7158-3AD10-0XA0	588,-
IE FC RJ45 Plug 180	Endüstriyel ethernet RJ45 konektör, 2 x 2, 180 derece, 1 adet	6GK1 901-1BB10-2AA0	18.-
IE FC RJ45 Plug 180*	Endüstriyel ethernet RJ45 konektör, 2 x 2, 180 derece, 10 adet	6GK1 901-1BB10-2AB0	158.-
IE FC RJ45 Plug 180	Endüstriyel ethernet RJ45 konektör, 2 x 2, 180 derece, 50 adet	6GK1 901-1BB10-2AE0	597.-
IE FC RJ45 Plug 90	Endüstriyel ethernet RJ45 konektör, 2 x 2, 90 derece, 1 adet	6GK1 901-1BB20-2AA0	18.-
IE FC RJ45 Plug 90*	Endüstriyel ethernet RJ45 konektör, 2 x 2, 90 derece, 10 adet	6GK1 901-1BB20-2AB0	158.-
IE FC RJ45 Plug 90	Endüstriyel ethernet RJ45 konektör, 2 x 2, 90 derece, 50 adet	6GK1 901-1BB20-2AE0	597.-
IE FC RJ45 Plug 180	Endüstriyel ethernet RJ45 konektör 10 Gbit, 4 x 2, 180 derece, 1 adet	6GK1 901-1BB12-2AA0	26.-
IE FC RJ45 Plug 180	Endüstriyel ethernet RJ45 konektör 10 Gbit , 4 x 2, 180 derece, 10 adet	6GK1 901-1BB12-2AB0	197.-
IE FC RJ45 Plug 180	Endüstriyel ethernet RJ45 konektör 10 Gbit , 4 x 2, 180 derece, 50 adet	6GK1 901-1BB12-2AE0	922.-
IE FC Stripping Tool	Endüstriyel ethernet kablo soyma aleti	6GK1 901-1GA00	68.-
IE FC Standart Kablo #	Endüstriyel ethernet standart 2 x 2 kablo, min. 20 m, maks. 1000 m	6XV1 840-2AH10	1,88.-
IE FC Standart Kablo #	Endüstriyel ethernet standart 4 x 2 kablo, min. 20 m, maks. 1000 m	6XV1 878-2A	3,32.-

* : 10 ve üzeri adetli alımlarda kampanya vardır. Lütfen bayilerimizle iletişime geçiniz.

: Bu ürünlerde fiyatlara nakliye bedeli eklenecektir.

: STEP7 V5.4 SP5 ve üzeri için kullanılabilir.



Kablo ve Konnektörler



IE FC 10 Gbit

SIMATIC NET Haberleşme Sistemleri

Malzeme Cinsi	Sipariş No	Birim Fiyatı Euro/Adet
---------------	------------	------------------------

SIMATIC NET Endüstriyel Haberleşme Kabloları

PROFIBUS Kablo #	Standart PROFIBUS Kablosu, min. 20 m, maks. 1000 m	6XV1 830-0EH10	1,60.-
PROFIBUS FC 100	Standart PROFIBUS Kablosu 100 m 6XV1 830-0EH10	6XV1830-0ET10	160.-
PROFIBUS FC 200	Standart PROFIBUS Kablosu 200 m 6XV1 830-0EH10	6XV1830-0ET20	320.-
PROFIBUS FC 500	Standart PROFIBUS Kablosu 500 m 6XV1 830-0EH10	6XV1830-0ET50	800.-
PROFIBUS FC 1000	Standart PROFIBUS Kablosu 1000 m 6XV1 830-0EH10	6XV1830-0EU10	1.438.-
PROFIBUS Strip. Tool	PROFIBUS Kablo Soyma Aleti	6GK1 905-6AA00	71.-
IE, PROFINET FC Kablo #	Endüstriyel ethernet standart 2 x 2 kablo, min. 20 m, maks. 1000 m	6XV1 840-2AH10	1,88.-
IE, PROFINET FC 100	Endüstriyel ethernet standart 2 x 2 kablo, 100 m 6XV1 840-2AH10	6XV1840-2AT10	168.-
IE, PROFINET FC 200	Endüstriyel ethernet standart 2 x 2 kablo, 200 m 6XV1 840-2AH10	6XV1840-2AT20	342.-
IE, PROFINET FC 500	Endüstriyel ethernet standart 2 x 2 kablo, 500 m 6XV1 840-2AH10	6XV1840-2AT50	847.-
IE, PROFINET FC 1000	Endüstriyel ethernet standart 2 x 2 kablo, 1000 m 6XV1 840-2AH10	6XV1840-2AU10	1.531.-
IE FC Stripping Tool	Endüstriyel ethernet kablo soyma aleti	6GK1 901-1GA00	68.-



SIMATIC NET Konnektörlü Ethernet Kabloları

TP CORD RJ45/RJ45	End. Ethernet TP Cord RJ45/RJ45, CAT 6A, TP 4x2 kablo 0.3 m	6XV1870-3QE30	18.-
TP CORD RJ45/RJ45	End. Ethernet TP Cord RJ45/RJ45, CAT 6A, TP 4x2 kablo 0.5 m	6XV1870-3QE50	19.-
TP CORD RJ45/RJ45	End. Ethernet TP Cord RJ45/RJ45, CAT 6A, TP 4x2 kablo 1 m	6XV1870-3QH10	20.-
TP CORD RJ45/RJ45	End. Ethernet TP Cord RJ45/RJ45, CAT 6A, TP 4x2 kablo 2 m	6XV1870-3QH20	23.-
TP CORD RJ45/RJ45	End. Ethernet TP Cord RJ45/RJ45, CAT 6A, TP 4x2 kablo 3 m	6XV1870-3QH30	25.-
TP CORD RJ45/RJ45	End. Ethernet TP Cord RJ45/RJ45, CAT 6A, TP 4x2 kablo 4 m	6XV1870-3QH40	27.-
TP CORD RJ45/RJ45	End. Ethernet TP Cord RJ45/RJ45, CAT 6A, TP 4x2 kablo 6 m	6XV1870-3QH60	31.-
TP CORD RJ45/RJ45	End. Ethernet TP Cord RJ45/RJ45, CAT 6A, TP 4x2 kablo 10 m	6XV1870-3QN10	40.-
TP CORD RJ45/RJ45	End. Ethernet TP Cord RJ45/RJ45, CAT 6A, TP 4x2 kablo 20 m	6XV1870-3QN20	63.-
TP CORD RJ45/RJ45	End. Ethernet TP Cord RJ45/RJ45, CAT 6A, TP 4x2 kablo 30 m	6XV1870-3QN30	86.-
TP CORD RJ45/RJ45	End. Ethernet TP Cord RJ45/RJ45, CAT 6A, TP 4x2 kablo 35 m	6XV1870-3QN35	98.-
TP CORD RJ45/RJ45	End. Ethernet TP Cord RJ45/RJ45, CAT 6A, TP 4x2 kablo 40 m	6XV1870-3QN40	110.-
TP CORD RJ45/RJ45	End. Ethernet TP Cord RJ45/RJ45, CAT 6A, TP 4x2 kablo 45 m	6XV1870-3QN45	121.-
TP CORD RJ45/RJ45	End. Ethernet TP Cord RJ45/RJ45, CAT 6A, TP 4x2 kablo 50 m	6XV1870-3QN50	132.-



SIMATIC NET Metal Konnektörlü Ethernet Kabloları

IE FC RJ45-180/RJ45-180	End. Ethernet FC RJ45-180/RJ45-180, 2x2 kablo 1 m	6XV1871-5BH10	41.-
IE FC RJ45-180/RJ45-180	End. Ethernet FC RJ45-180/RJ45-180, 2x2 kablo 2 m	6XV1871-5BH20	46.-
IE FC RJ45-180/RJ45-180	End. Ethernet FC RJ45-180/RJ45-180, 2x2 kablo 3 m	6XV1871-5BH30	50.-
IE FC RJ45-180/RJ45-180	End. Ethernet FC RJ45-180/RJ45-180, 2x2 kablo 5 m	6XV1871-5BH50	57.-
IE FC RJ45-180/RJ45-180	End. Ethernet FC RJ45-180/RJ45-180, 2x2 kablo 10 m	6XV1871-5BN10	75.-
IE FC RJ45-180/RJ45-180	End. Ethernet FC RJ45-180/RJ45-180, 2x2 kablo 12 m	6XV1871-5BN12	87.-
IE FC RJ45-180/RJ45-180	End. Ethernet FC RJ45-180/RJ45-180, 2x2 kablo 15 m	6XV1871-5BN15	94.-
IE FC RJ45-180/RJ45-180	End. Ethernet FC RJ45-180/RJ45-180, 2x2 kablo 20 m	6XV1871-5BN20	110.-
IE FC RJ45-180/RJ45-180	End. Ethernet FC RJ45-180/RJ45-180, 2x2 kablo 30 m	6XV1871-5BN30	145.-



: Bu ürünlerde fiyatlara nakliye bedeli eklenecektir.
Diğer hazır metrajlı kablolar ve fiber hazır metrajlı kablolar için bayilerimizle irtibata geçebilirsiniz.

SIMATIC NET Haberleşme Sistemleri

	Malzeme Cinsi	Sipariş No	Birim Fiyatı Euro/Adet	
SCALANCE M - Endüstriyel Modemler				
M876-4	SCALANCE M812-1	ADSL2+ Modem/Router, VPN, firewall, NAT, 1xRJ45, Annex A	6GK5 812-1AA00-2AA2	673.-
	SCALANCE M812-1	ADSL2+ Modem/Router, VPN, firewall, NAT, 1xRJ45, Annex B	6GK5 812-1BA00-2AA2	673.-
	SCALANCE M816-1	ADSL2+ Modem/Router, VPN, firewall, NAT, 4xRJ45, Annex A	6GK5 816-1AA00-2AA2	963.-
	SCALANCE M816-1	ADSL2+ Modem/Router, VPN, firewall, NAT, 4xRJ45, Annex B	6GK5 816-1BA00-2AA2	963.-
	SCALANCE M826-2	SHDSL-ROUTER, VPN, Firewall, NAT 4xRJ45	6GK5 826-2AB00-2AB2	963.-
	SCALANCE M874-3*	GSM / GPRS / EDGE / 3G modem/router 2xRJ45 portlu, VPN	6GK5 874-3AA00-2AA2	789.-
	SCALANCE M876-4*	4G / LTE modem/router 4xRJ45 portlu, VPN	6GK5 876-4AA00-2BA2	1.079.-
	ANT 794 - 4MR*	GSM modem, harici anten SMA bağlantı ve 5m. kablo	6NH9 860-1AA00	61.-
	ANT 896 - 4MA	GSM modem, dahili anten SMA bağlantı	6GK5 896 - 4MA00 - 0AA3	43.-
	ANT 896 - 4ME	GSM modem, harici anten N - female bağlantı	6GK5 896 - 4ME00 - 0AA0	116.-
M816 - 1	ANT kablo	Anten Kablosu 0.3 m, N/SMA male/male ANT 896 - 4ME için	6XV1875-5LE30	41.-
	ANT kablo	Anten Kablosu 1 m, N/SMA male/male ANT 896 - 4ME için	6XV1 875-5LH10	45.-
	ANT kablo	Anten Kablosu 2 m, N/SMA male/male ANT 896 - 4ME için	6XV1 875-5LH20	48.-
	ANT kablo	Anten Kablosu 5 m, N/SMA male/male ANT 896 - 4ME için	6XV1 875-5LH50	60.-

* : 10 ve üzeri adetli alımlarda kampanya vardır. Lütfen bayilerimizle iletişime geçiniz.

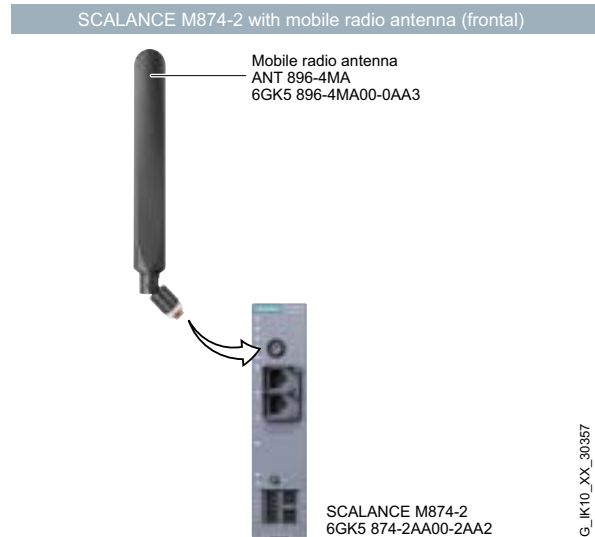
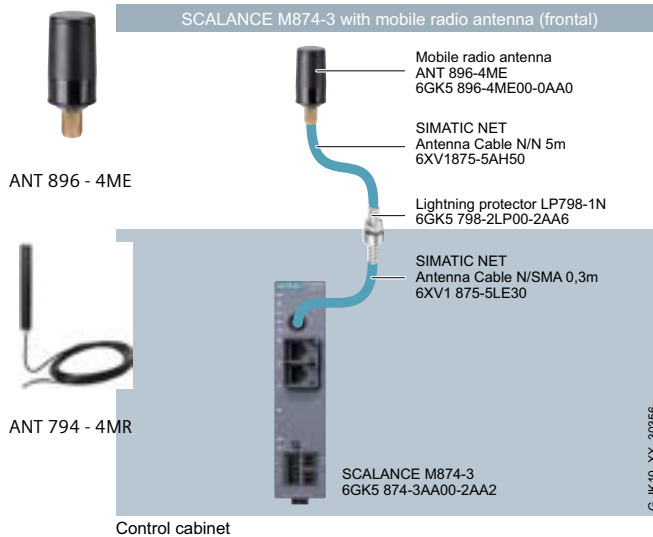
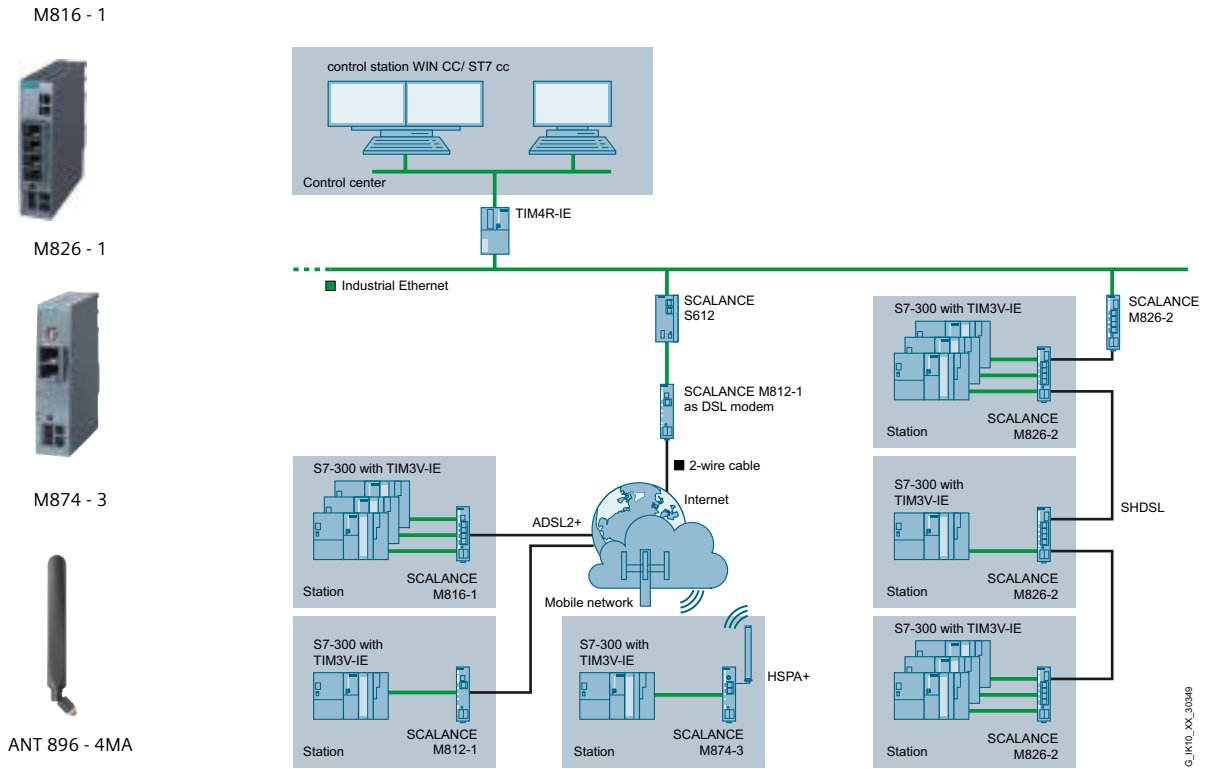

SIMATIC NET Haberleşme Sistemleri

Malzeme Cinsi		Sipariş No	Birim Fiyatı Euro/Adet
SIMATIC NET PROFIBUS PC Kartları			
CP 5612	MPI/DP PCI Kart, S7/DPI/OPC	6GK1 561-2AA00	574.-
CP 5622	MPI/DP PCI Express Kart, S7/DPI/OPC	6GK1 562-2AA00	545.-
CP 5711	MPI/DP USB V2.0 Haberleşme Modülü	6GK1 571-1AA00	940.-
MPI Kablo	MPI/DP MPI kablo, 5 m	6ES7 901-0BF00-0AA0	33.-
SOFTNET-PB S7 V15	MPI/DP CP 5612 / 5622 / 5711 kartlar için OPC yazılımı - S7	6GK1704-5CW15-0AA0	615.-
SOFTNET-PB DP V15	MPI/DP CP 5612 / 5622 / 5711 kartlar için OPC yazılımı - DP	6GK1704-5DW15-0AA0	470.-
CP 5623	PROFIBUS PCI Express Kart, 1 x port PROFIBUS, S7/DPI/FMS/OPC	6GK1 562-3AA00	1.009.-
CP 5624	PROFIBUS PCI Express Kart, 2 x port PROFIBUS, S7/DPI/FMS/OPC	6GK1 562-4AA00	1.566.-
HARDNET-PB S7 V15	PROFIBUS CP 5623 / CP 5624 kartları için S7 sürücü yazılımı, OPC	6GK1713-5CB15-0AA0	615.-
HARDNET-PB DP V15	PROFIBUS CP 5623 / CP 5624 kartları için DP sürücü yazılımı, OPC	6GK1713-5DB15-0AA0	470.-



CP5711

SIMATIC NET Endüstriyel Ethernet PC Kartları			
SOFTNET-IE S7 V15	PC kartları için OPC yazılımı, 64 bağlantı	6GK1704-1CW15-0AA0	1.322.-
SOFTNET-IE S7 Lean V15	PC kartları için OPC yazılımı, 8 bağlantı	6GK1704-1LW15-0AA0	481.-
SOFTNET-IE S7 Extended V15	PC kartları için OPC yazılımı, 255 bağlantı (S7-300, S7-400), 512 bağlantı (S7-1200 V4.0, S7-1500)	6GK1704-1BW15-0AA0	5.974.-
CP 1623	PCI express kart, TCP/IP, ISO, OPC	6GK1 162-3AA00	1.508.-
CP 1628 (VPN, Firewall)	PCI express kart, TCP/IP, ISO, OPC	6GK1 162-8AA00	1.659.-
HARDNET-IE S7 V15	CP 1623 / 1628 kartı için S7 sürücü yazılımı, OPC	6GK1716-1CB15-0AA0	1.148.-
HARDNET IE S7-REDCONNECT Power V15	S7 1623 sürücü yazılımları için redundan sisteme geçiş	6GK1716-0HB15-0AC0	1.125.-
HARDNET IE S7-REDCONNECT V15	CP 1623 kartı için S7 1623 ve redundan sürücü yazılımı	6GK1716-0HB15-0AA0	2.192.-
SNMP OPC Server Basic V15	Network diyagnostik toplama ve izleme için OPC server, 20 IP (cihaz) için	6GK1706-1NW15-0AA0	945.-
SNMP OPC Server Extended V15	Network diyagnostik toplama ve izleme için OPC server, 200 IP (cihaz) için	6GK1706-1NX15-0AA0	1.763.-
SOFNET-IE RNA V15	Redundant paralel networklere bağlanmak için PRP sürücü yazılımı	6GK1711-1EW15-0AA0	447.-

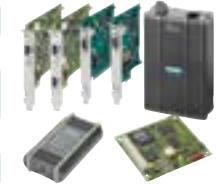

PROFIBUS PC Kartları



CP 1628

- Windows XP destekleyen kartlar ve driver seçenekleri için Solution Partner firmalarımız ile görüşebilirsiniz.
- V15 lisansı V14, V13, V12, V8.x ve V7.x için kullanılabilir. Simatic yazılımları uyumluluk için V14, V13, V12, V8.x ve V7.x kurulumlarınızda V15 lisansı kullanılabilir.

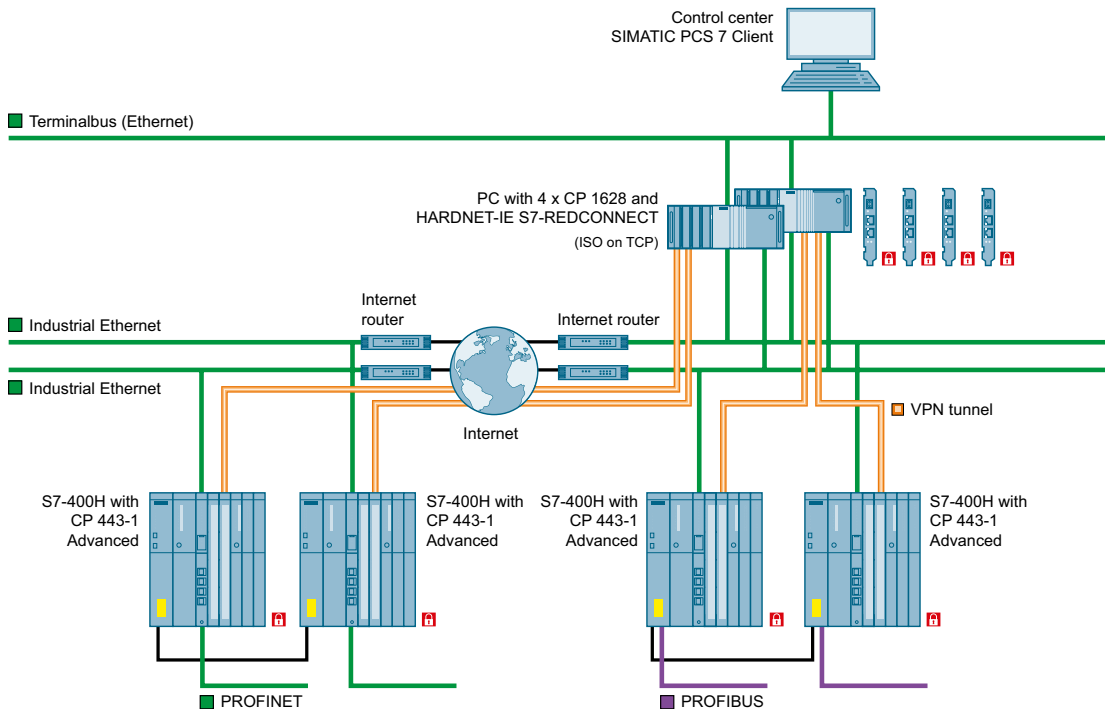

SIMATIC NET Haberleşme Sistemleri



S615



SCALANCE SC

Yeni

Yeni



M876-4

Malzeme Cinsi		Sipariş No	Birim Fiyatı Euro/Adet
SCALANCE S Güvenlik Modülleri			
SCALANCE S602	SCALANCE Güvenlik Modülü, Firewall	6GK5 602-0BA10-2AA3	1.462.-
SCALANCE S612	SCALANCE Güvenlik Modülü, 128 cihaz, 128 VPN tunnel	6GK5 612-0BA10-2AA3	1.891.-
SCALANCE S623	SCALANCE Güvenlik Modülü, 128 cihaz, 128 VPN tunnel, DMZ port	6GK5 623-0BA10-2AA3	2.123.-
SCALANCE S615	SCALANCE Güvenlik Modülü,VPN, Firewall, 5 port RJ45	6GK5 615-0AA00-2AA2	835.-
SOFTNET Security	PC için SOFTNET Security Client Yazılımı	6GK1 704-1VW05-0AA0	273.-
SCALANCE SC632-2C	2 x kombo port, RJ45 veya fiber SFP 10/100/1000 Mbit/s firewall	6GK5632-2GS00-2AC2	1.264.-
SCALANCE SC636-2C	2 x kombo port, 4 x RJ45 port 10/100/1000 Mbit/s firewall	6GK5636-2GS00-2AC2	1.496.-
SCALANCE SC642-2C	2 x kombo port, RJ45 veya fiber SFP 10/100/1000 Mbit/s firewall / VPN	6GK5642-2GS00-2AC2	1.554.-
SCALANCE SC646-2C	2 x kombo port, 4 x RJ45 port 10/100/1000 Mbit/s firewall / VPN	6GK5646-2GS00-2AC2	1.786.-

MM Media Modülleri, Scalance X300 bölümü MM listesinden seçiniz.

SINEMA RC Remote Connect, Teleservis, makina izleme ve uzaktan servis sistemi

SINEMA RC Basic	Servis merkezi yazılım paketi, 4 bağlantı dahil	6GK1 720-1AH01-0BV0	307.-
SINEMA RC Upgr. 64**	Servis merkezi upgrade yazılım paketi, 64 bağlantı	6GK1 722-1JH01-0BV0	1.143.-
SINEMA RC Upgr. 256	Servis merkezi upgrade yazılım paketi, 256 bağlantı	6GK1 722-1MH01-0BV0	2.285.-
SINEMA RC Upgr. 1024	Servis merkezi upgrade yazılım paketi, 1024 bağlantı	6GK1 722-1QH01-0BV0	4.559.-
SINEMA RC Client	Servis, mühendislik bilgisayarı Client yazılımı	6GK1 721-1XG01-0AA0	145.-
SINEMA RC KEY-PLUG*	Scalance S615 ve Scalance M800 için SINEMA RC aktivasyon modülü	6GK5 908-0PB00	128.-
SCALANCE S615*	SCALANCE Güvenlik Modülü,VPN, Firewall, 5 port RJ45	6GK5 615-0AA00-2AA2	835.-
SCALANCE M874-3*	GSM / GPRS / EDGE / 3G modem/router 2xRJ45 portlu, VPN	6GK5 874-3AA00-2AA2	789.-
SCALANCE M876-4*	4G / LTE modem/router 4xRJ45 portlu, VPN	6GK5 876-4AA00-2BA2	1.079.-
ANT 794 - 4MR*	GSM modem, harici anten SMA bağlantı ve 5m. kablo	6NH9 860-1AA00	61.-

* : 10 ve üzeri adetli alımlarda kampanya vardır. Lütfen bayilerimizle iletişime geçiniz.

** : Kampanyalı üründür. Lütfen bayilerimizle iletişime geçiniz.

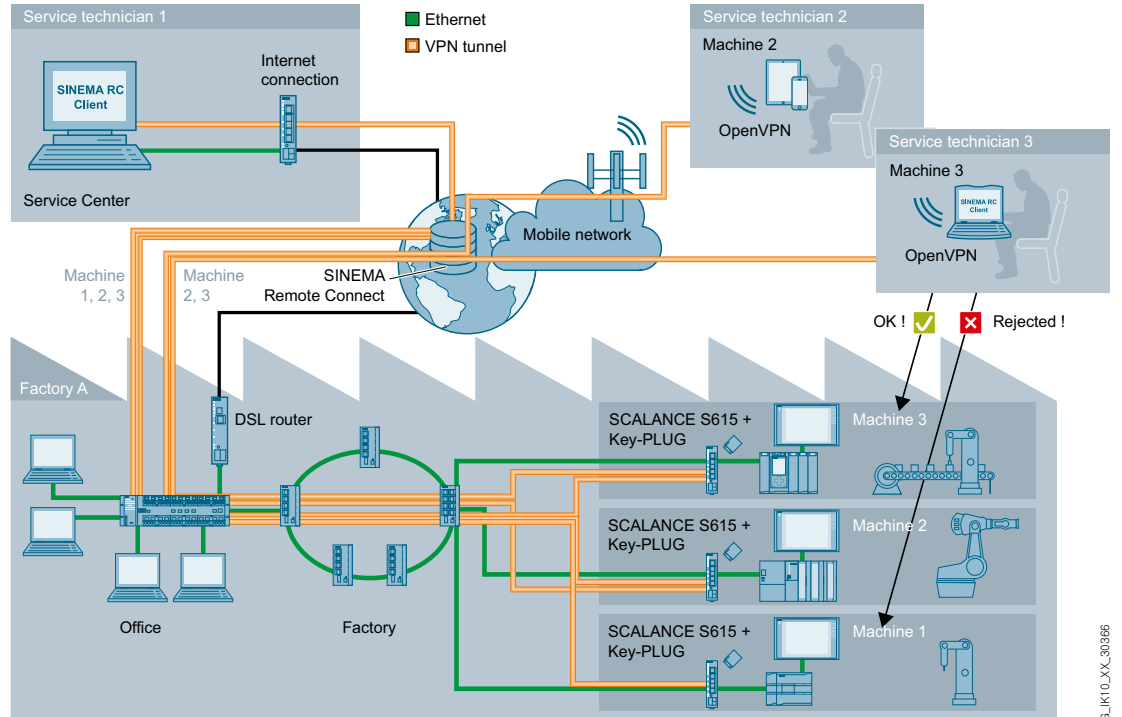

SINEMA RC Remote Connect, Teleservis, makina izleme ve uzaktan servis sistemi

G_LK10_XX_30366

SIMATIC NET Haberleşme Sistemleri

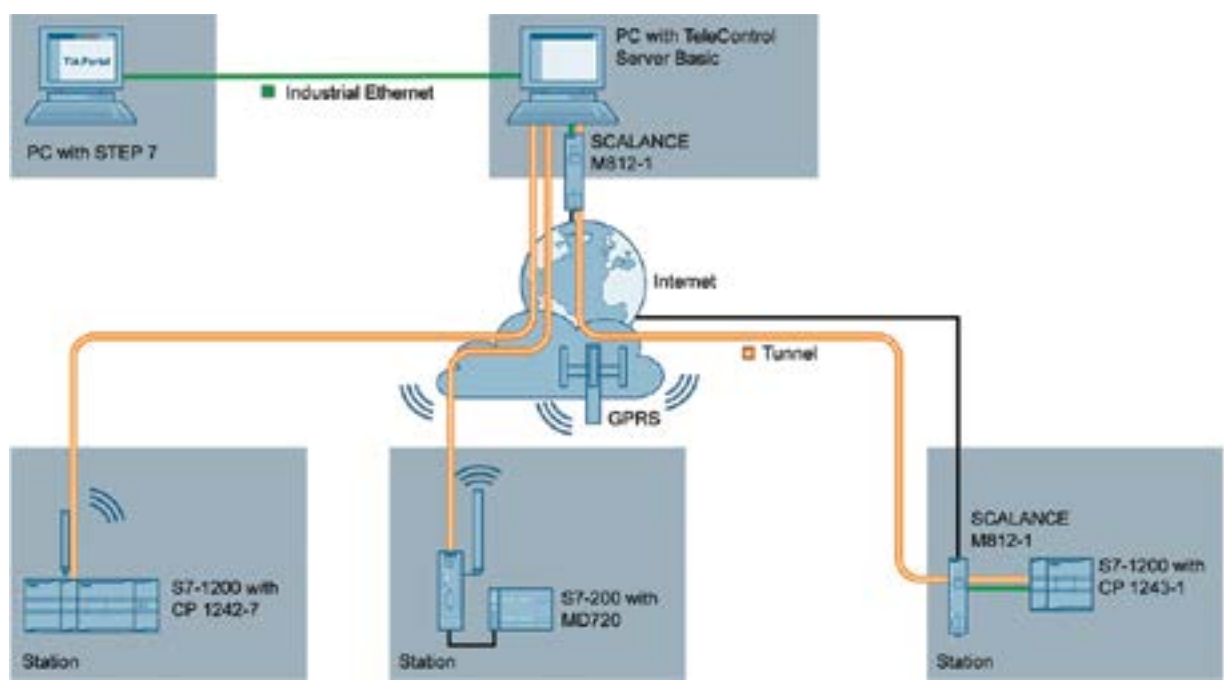
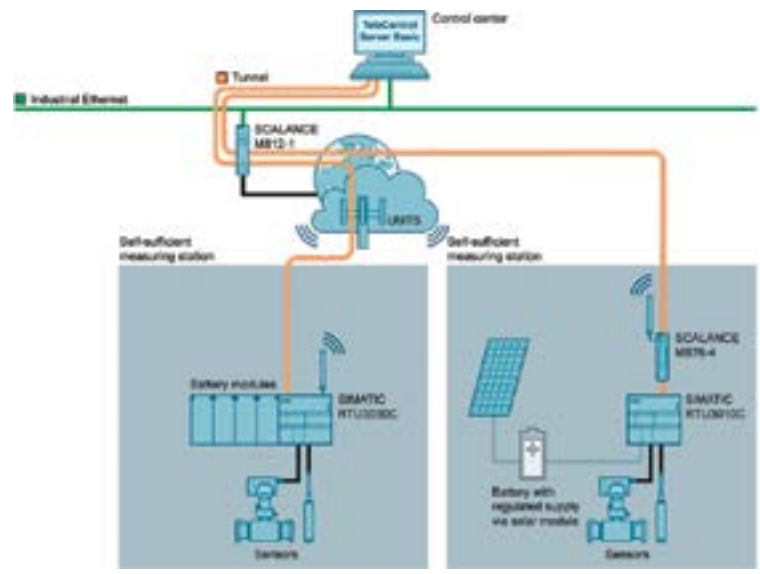
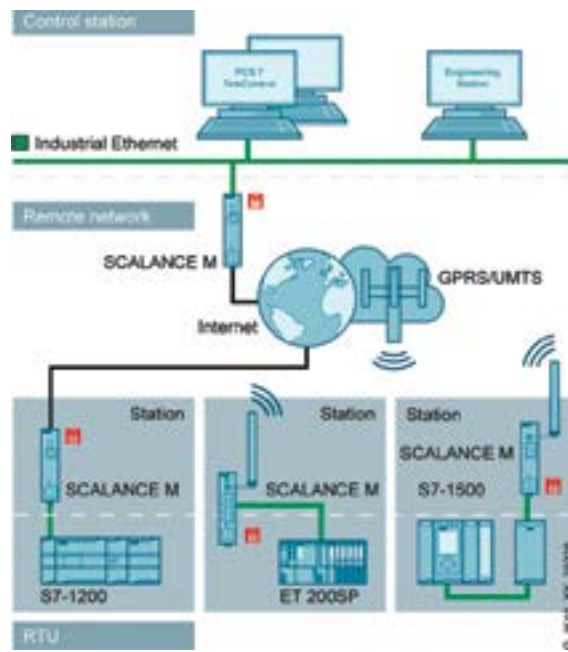
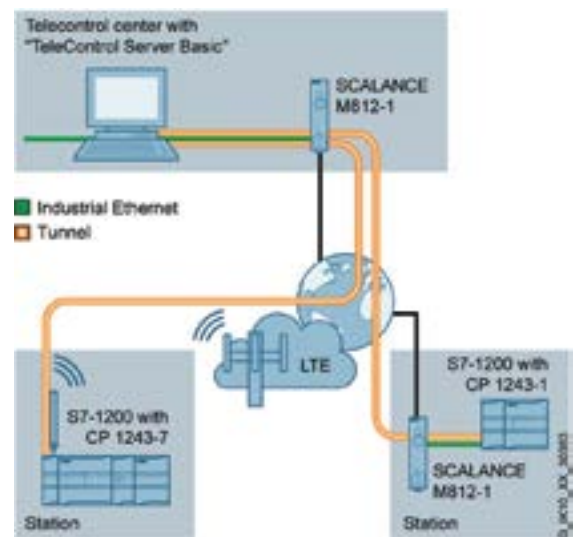
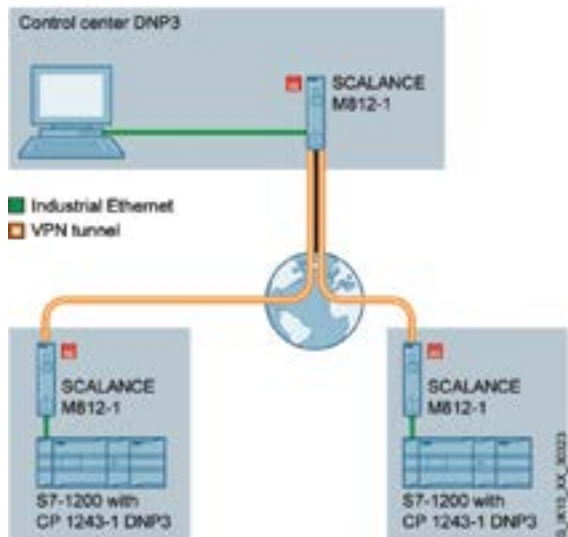

SIMATIC NET Haberleşme Sistemleri

Malzeme Cinsi	Sipariş No	Birim Fiyatı Euro/Adet
---------------	------------	------------------------

Telekontrol protokolleri; DNP3, IEC 60870-5-104, TeleControl Basic, SINAUT ST7
12 ... 24 V DC, 2 x 3 yedekli pil modülü, Güneş panelli batarya
-40 ... +70 °C çalışma sıcaklığı
IP20 (IP68 harici pano aksesuarı ile)
Web arayüzü ile programlama



SIMATIC RTU 3000C



HART/RS485

SIMATIC RTU3000C, Kompakt RTU ailesi

SIMATIC RTU3010C	8 DI, 4 DO, 4 AI kompakt RTU	6NH3112-0BA00-0XX0	1.125.-
SIMATIC RTU3030C	8 DI, 4 DO, 4 AI kompakt RTU, dahili GSM modemli	6NH3112-3BA00-0XX0	1.531.-
SIMATIC RTU3031C	8 DI, 4 DO, 4 AI kompakt RTU, dahili GSM modemli, dahili GPS	6NH3112-3BB00-0XX0	1.670.-
HART/RS485	HART/RS485 modülü	6NH3112-3BA00-6XX1	255.-
RTU pano	IP68 Alüminyum pano	6NH3112-3BA00-1XX3	313.-
RTU pano	IP68 Paslanmaz çelik pano	6NH3112-3BA00-1XX1	876.-
Rekor	IP68 pano için kablo rekoru (2 li paket)	6NH3112-3BA00-1XX4	17.-
Rekor kapak	IP68 pano için kablo rekor boş yuvası kapak (2 li paket)	6NH3112-3BA00-1XX5	12.-
Batarya modülü	Batarya yuvası	6NH3112-3BA00-1XX2	191.-
Batarya modülü	Batarya genişleme yuvası	6NH3112-3BA00-1XX6	191.-

SIMATIC PLC Tabanlı RTU ailesi



S7-1200 RTU

CP 1242-7 GPRS	S7-1200 PLC RTU modülü, TeleControl Basic, GSM/GPRS 2G, data log, zaman etiketi	6GK7242-7KX31-0XE0	621.-
CP 1243-7 LTE *	S7-1200 PLC RTU modülü, TeleControl Basic, GSM/LTE/4G, data log, zaman etiketi	6GK7243-7KX30-0XE0	853.-
CP 1243-1	S7-1200 PLC RTU modülü, TeleControl Basic veya Telecontrol Prof. ile DNP3 veya IEC 60870-5-104, data log, zaman etiketi	6GK7243-1BX30-0XE0	522.-
CP 1243-8 IRC	S7-1200 PLC RTU modülü, SINAUT ST7, Telecontrol Prof. ile DNP3 veya IEC 60870-5-104, data log, zaman etiketi	6GK7243-8RX30-0XE0	696.-
CP 1542SP-1 IRC	ET200SP PLC RTU modülü, SINAUT ST7, Telecontrol Prof. ile DNP3 veya IEC 60870-5-104, data log, zaman etiketi	6GK7542-6VX00-0XE0	847.-
TIM 1531 IRC	S7-1500 PLC RTU modülü, SINAUT ST7, Telecontrol Prof. ile DNP3, IEC 60870-5, data log, zaman etiketi	6GK7543-1MX00-0XE0	2.192.-

Telecontrol Prof. için WinCC bölümüne bakınız.

SIMATIC PLC Tabanlı RTU ailesi



ET200SP RTU

TCSB 8 V3.1	OPC Server 8 bağlantı için	6NH9910-0AA31-0AA0	592.-
TCSB 32 V3.1	OPC Server 32 bağlantı için	6NH9910-0AA31-0AF0	1.879.-
TCSB 64 V3.1	OPC Server 64 bağlantı için	6NH9910-0AA31-0AB0	3.039.-
TCSB 256 V3.1	OPC Server 256 bağlantı için	6NH9910-0AA31-0AC0	5.371.-
TCSB 1000 V3.1	OPC Server 1000 bağlantı için	6NH9910-0AA31-0AD0	10.452.-
TCSB 5000 V3.1	OPC Server 5000 bağlantı için	6NH9910-0AA31-0AE0	28.640.-

SCALANCE M GSM Modemler, SCALANCE S Güvenlik Modülleri



S7-1500 RTU



SCALANCE SC



M876-4

SCALANCE M874-3*	GSM / GPRS / EDGE / 3G modem/router 2xRJ45 portlu, VPN	6GK5 874-3AA00-2AA2	771.-
SCALANCE M876-4*	4G / LTE modem/router 4xRJ45 portlu, VPN	6GK5 876-4AA00-2BA2	1.056.-
ANT 794 - 4MR*	GSM modem, harici anten SMA bağlantı ve 5m. kablo	6NH9 860-1AA00	60.-
SCALANCE S615*	SCALANCE Güvenlik Modülü, VPN, Firewall, 5 port RJ45	6GK5 615-0AA00-2AA2	818.-
SOFTNET Security	PC için SOFTNET Security Client Yazılımı	6GK1 704-1VW05-0AA0	267.-
SCALANCE SC632-2C	2 x kombo port, RJ45 veya fiber SFP 10/100/1000 Mbit/s firewall	6GK5632-2GS00-2AC2	1.264.-
SCALANCE SC636-2C	2 x kombo port, 4 x RJ45 port 10/100/1000 Mbit/s firewall	6GK5636-2GS00-2AC2	1.496.-
SCALANCE SC642-2C	2 x kombo port, RJ45 veya fiber SFP 10/100/1000 Mbit/s firewall / VPN	6GK5642-2GS00-2AC2	1.554.-
SCALANCE SC646-2C	2 x kombo port, 4 x RJ45 port 10/100/1000 Mbit/s firewall / VPN	6GK5646-2GS00-2AC2	1.786.-

* : 10 ve üzeri adetli alımlarda kampanya vardır. Lütfen bayilerimizle iletişime geçiniz.

SIMATIC NET Haberleşme Sistemleri

Malzeme Cinsi	Sipariş No	Birim Fiyatı Euro/Adet
---------------	------------	------------------------

SCALANCE X Endüstriyel Ethernet / PROFINET Switchleri

Konfigurasyon ve seçim <http://www.siemens.com/snst> adresindeki SIMATIC NET Selection Tool ile yapılabilir.

SCALANCE XB 000: Giriş Seviyesi Kompakt Endüstriyel Ethernet / PROFINET Switchleri

SCALANCE XB005*	5 x RJ45 port switch	6GK5 005-0BA00-1AB2	122.-
SCALANCE XB008*	8 x RJ45 port switch	6GK5 008-0BA10-1AB2	162.-
SCALANCE XB004-1	4 x RJ45, 1 x SC FO port, MM switch, maks. 3 km	6GK5 004-1BD00-1AB2	226.-
SCALANCE XB004-2	4 x RJ45, 2 x SC FO port, MM switch, maks. 3 km	6GK5 004-2BD00-1AB2	331.-
SCALANCE XB004-1LD	4 x RJ45, 1 x SC FO port, SM switch, maks. 26 km	6GK5 004-1BF00-1AB2	325.-
SCALANCE XB005 G	5 x RJ45 port, gigabit switch	6GK5 005-0GA10-1AB2	441.-
SCALANCE XB008 G	8 x RJ45 port, gigabit switch	6GK5 008-0GA10-1AB2	661.-
SCALANCE XB004-1 G	4 x RJ45, 1 x SC FO port, MM gigabit switch, maks. 750 m	6GK5 004-1GL10-1AB2	661.-
SCALANCE XB004-1LD G	4 x RJ45, 1 x SC FO port, SM gigabit switch, maks. 10 km	6GK5 004-1GM10-1AB2	1.070.-



SCALANCE XB008



SCALANCE XB004-2

SCALANCE X00: Kompakt Endüstriyel Ethernet / PROFINET Switchleri

SCALANCE X005	5 x RJ45 port, temel seviyede switch	6GK5 005-0BA10-1AA3	197.-
SCALANCE X005 TS	5 x RJ45 port, ulaşım sistemleri için, EN50155	6GK5 005-0BA00-1CA3	278.-

SCALANCE X Endüstriyel Ethernet Dönüştürücüler

SCALANCE X101-1	1 x RJ45 portlu, 1 x 100 Mbit FO MM çevirici, ring desteği	6GK5 101-1BB00-2AA3	383.-
SCALANCE X101-1LD	1 x RJ45 portlu, 1 x 100 Mbit FO SM çevirici, ring desteği	6GK5 101-1BC00-2AA3	789.-



PORT LOCK

SCALANCE XB-100: Kompakt Endüstriyel Ethernet PROFINET Switchleri

SCALANCE XB108-2	8x RJ45 port, 2x ST/BFOC port Multi Mode	6GK5108-2BB00-2AB2	505.-
SCALANCE XB108-2	8x RJ45 port, 2x SC port Multi Mode	6GK5108-2BD00-2AB2	505.-
SCALANCE XB112*	12x RJ45 port	6GK5112-0BA00-2AB2	406.-
SCALANCE XB116*	16x RJ45 port	6GK5116-0BA00-2AB2	522.-
SCALANCE XB124*	24x RJ45 port	6GK5124-0BA00-2AB2	800.-



SCALANCE XC106-2

SCALANCE XC-100: Kompakt Endüstriyel Ethernet PROFINET Switchleri

SCALANCE XC106-2	6 x RJ45 port, 2 x FO MM ST konnektör, switch	6GK5 106-2BB00-2AC2	615.-
SCALANCE XC108	8 x RJ45 port, switch	6GK5 108-0BA00-2AC2	360.-
SCALANCE XC116	16 x RJ45 port, switch	6GK5 116-0BA00-2AC2	661.-
SCALANCE XC124	24 x RJ45 port, switch	6GK5 124-0BA00-2AC2	916.-

SCALANCE XR-100: 19" rack tipi Endüstriyel Ethernet PROFINET Switchleri

XR124WG	24 V DC, 24x 10/100 Mbps Port, yönetilemez	6GK5124-0BA00-2AR3	684.-
XR124WG	110-240V AC, 24x 10/100 Mbps Port, yönetilemez	6GK5124-0BA00-3AR3	800.-



SCALANCE XB124



SCALANCE XB116



SCALANCE XR100

* : 25 ve üzeri adetli alımlarda kampanya vardır. Lütfen bayilerimizle iletişime geçiniz.

SIMATIC NET Haberleşme Sistemleri

Malzeme Cinsi	Sipariş No	Birim Fiyatı Euro/Adet
---------------	------------	------------------------

SCALANCE XB-200: Kompakt ve Yönetilebilir Endüstriyel Ethernet PROFINET Switchleri



SCALANCE XB213-3

SCALANCE XB208	8 x RJ45 port, switch	6GK5 208-0BA00-2AB2	568.-
SCALANCE XB205-3	5 x RJ45, 3 x FO MM switch, maks. 5 km, SC konektör	6GK5 205-3BD00-2AB2	800.-
SCALANCE XB205-3	5 x RJ45, 3 x FO MM switch, maks. 5 km, ST, konektör	6GK5 205-3BB00-2AB2	800.-
SCALANCE XB205-3LD	5 x RJ45, 3 x FO SM switch, maks. 26 km, SC, konektör	6GK5 205-3BF00-2AB2	1.102.-
SCALANCE XB216	16 x RJ45 port, switch	6GK5 216-0BA00-2AB2	1.032.-
SCALANCE XB213-3	13 x RJ45, 3 x FO MM switch, maks. 5 km, SC, konektör	6GK5 213-3BD00-2AB2	1.380.-
SCALANCE XB213-3	13 x RJ45, 3 x FO MM switch, maks. 5 km, ST, konektör	6GK5 213-3BB00-2AB2	1.380.-
SCALANCE XB213-3LD	13 x RJ45, 3 x FO SM switch, maks. 26 km, SC konektör	6GK5 213-3BF00-2AB2	1.728.-

XB200 serisi switchler, 0+60 derece çalışma sıcaklığı, MRP Ring, VLAN, yedekli besleme ve konsol portuna sahiptir.

SCALANCE XC-200: Kompakt ve Yönetilebilir Endüstriyel Ethernet PROFINET Switchleri



SCALANCE XC206-2SFP



SFP

SCALANCE XC206-2	6x RJ45 port 10/100 Mbps, 2x FO MM ST/BFOC port 100 Mbps	6GK5 206-2BB00-2AC2	1.032.-
SCALANCE XC206-2	6x RJ45 port 10/100 Mbps, 2x FO MM SC port 100 Mbps	6GK5 206-2BD00-2AC2	1.032.-
SCALANCE XC206-2SFP	6x RJ45 port 10/100 Mbps, 2x SFP port, 100 / 1000 Mbps	6GK5 206-2BS00-2AC2	800.-
SCALANCE XC206-2SFP G	6x RJ45 port 10/100/1000 Mbps, 2x SFP port, 100 / 1000 Mbps	6GK5206-2GS00-2AC2	1.032.-
SCALANCE XC208	8x RJ45 port 10/100 Mbps	6GK5 208-0BA00-2AC2	684.-
SCALANCE XC208 G	8x RJ45 port 10/100/1000 Mbps	6GK5208-0GA00-2AC2	1.148.-
SCALANCE XC216	16x RJ45 port 10/100 Mbps	6GK5 216-0BA00-2AC2	1.264.-
SCALANCE XC224	24x RJ45 port 10/100 Mbps	6GK5 224-0BA00-2AC2	1.844.-
SFP991-1	1x 100 Mbps fiber optik LC port, multimode cam, max. 5 km	6GK5991-1AD00-8AA0	122.-
SFP991-1LD	1x 100 Mbps fiber optik LC port, single mode, cam, max. 26 km	6GK5991-1AF00-8AA0	180.-
SFP991-1LH+	1x 100 Mbps fiber optik LC port, single mode, cam, max. 70 km	6GK5991-1AE00-8AA0	377.-
SFP991-1ELH200	1x 100Mbps fiber optik LC port single mode, cam, max. 200 km	6GK5991-1AE30-8AA0	829.-
SFP992-1	1x 1000 Mbps fiber optik LC port, multimode, cam, max. 750 m	6GK5992-1AL00-8AA0	215.-
SFP992-1LD	1x 1000 Mbps fiber optik LC port, single-mode, cam, max. 10 km	6GK5992-1AM00-8AA0	313.-
SFP992-1LH	1x 1000 Mbps fiber optik LC port, single-mode, cam, max. 40 km	6GK5992-1AN00-8AA0	783.-
SFP992-1LH+	1x 1000 Mbps fiber optik LC port single-mode, cam, max. 70 km	6GK5992-1AP00-8AA0	1.206.-
SFP992-1ELH	1x 1000 Mbps fiber optik LC port single-mode, cam, max.120 km	6GK5992-1AQ00-8AA0	1.833.-

XC-200 serisi switchler, -40, +70 derece çalışma sıcaklığı, hata kontağı, C-Plug, VLAN, MRP Ring RSTP, Standby Master/Slave, Link aggregation IGMP Snooping and Query, IEEE 802.1X ve konsol portuna sahiptir.

SCALANCE XP200: IP65 Yönetilebilir Endüstriyel Ethernet / PROFINET Switchleri



XP200

SCALANCE XP208	8x M12 port 10/100 Mbps (D-coded)	6GK5208-0HA00-2AS6	986.-
SCALANCE XP208EEC	8x M12 port 10/100 Mbps (D-coded) EN50155/45545	6GK5208-0HA00-2ES6	1.102.-
SCALANCE XP208PoE EEC	4x M12 port 10/100 Mbps (D-coded), 4x M12-PoE+ port 10/100 Mbps (D-coded) EN50155/45545 approval	6GK5208-0UA00-5ES6	1.427.-
SCALANCE XP216	12x M12 port 10/100 Mbps (D-coded), 4x M12 port 10/100/1000 Mbps (X-coded)	6GK5216-0HA00-2AS6	1.705.-
SCALANCE XP216EEC	12x M12 port 10/100 Mbps (D-coded), 4x M12 port 10/100/1000 Mbps (X-coded) EN50155/45545	6GK5216-0HA00-2ES6	1.821.-
SCALANCE XP216PoE EEC	8x M12 port 10/100 Mbps (D-coded), 6x M12 PoE port 10/100 Mbps (D-coded), 2x M12 ports 10/100/1000 Mbps (X-coded), EN50155/45545	6GK5216-0UA00-5ES6	2.262.-

SCALANCE XP - 200 ailesi metal, IP65, -40 +70 çalışma sıcaklığı, VLAN, IGMP, ACL, IEEE 802.1X (RADIUS client), RSTP/MSTP, RMON, DHCP server özelliklerine sahiptir.



XC224 NFC



C - PLUG



SFP

FO: Fiber Optik port MM: Multi Mode (50/125µm, 62.5/125µm) SM: Single Mode (9/125µm, 10/125µm)
- Seçilen fiber kablo tipine ve kesimine göre maksimum mesafe değişebilmektedir.

SIMATIC NET Haberleşme Sistemleri

Malzeme Cinsi	Sipariş No	Birim Fiyatı Euro/ Adet
---------------	------------	-------------------------

SCALANCE X Endüstriyel Ethernet / PROFINET Switchleri

Konfigurasyon ve seçim <http://www.siemens.com/snst> adresindeki SIMATIC NET Selection Tool ile yapılabilir.

XR324WG	Yedekli 24 V DC, 24x 10/100 Mbps Port	6GK5324-0BA00-2AR3	1.496.-
XR324WG	110-240V AC, 24x 10/100 Mbps Port	6GK5324-0BA00-3AR3	1.612.-
XR328-4C WG	Yedekli 24 V DC, 24x 10/100 Mbps Port 4 x 1000 Mbps Kombo Port	6GK5328-4FS00-2AR3	1.914.-
XR328-4C WG	110-240V AC, 24x 10/100Mbps/Port 4 x 1000 Mbps Kombo Port	6GK5328-4FS00-3AR3	2.030.-
XR328-4C WG*	Yedekli 24 V DC, 24x 10/100 Mbps Port 4 x 1000 Mbps Kombo Port	6GK5328-4FS00-2RR3	1.566.-
XR328-4C WG*	110-240V AC, 24x 10/100 Mbps Port 4 x 1000 Mbps Kombo Port	6GK5328-4FS00-3RR3	1.682.-
XR328-4C WG	Yedekli 24 V DC, 24x 10/100/1000 Mbps Port 4 x 1000 Mbps Kombo Port	6GK5328-4SS00-2AR3	2.900.-
XR328-4C WG	110-240V AC, 24x 10/100/1000 Mbps Port 4 x 1000 Mbps Kombo Port	6GK5328-4SS00-3AR3	3.016.-
SCALANCE XR324-12M	19" rack tipi gigabit switch, 12 x MM modül slot, önde kablo, 24 V DC	6GK5 324-0GG10-1AR2	1.960.-
SCALANCE XR324-12M	19" rack tipi gigabit switch, 12 x MM modül slot, arkada kablo, 24 V DC	6GK5 324-0GG10-1HR2	1.960.-
SCALANCE XR324-12M	19" rack tipi gigabit switch, 12 x MM modül slot, önde kablo, 230 V DC	6GK5 324-0GG10-3AR2	1.960.-
SCALANCE XR324-12M	19" rack tipi gigabit switch, 12 x MM modül slot, arkada kablo, 230 V DC	6GK5 324-0GG10-3HR2	1.960.-
SCALANCE XR324-4M POE	19" rack tipi gigabit switch, 8 x Gbit POE, 4 x MM modül slot, önde kablo, 24 V DC	6GK5 324-4QG10-1AR2	4.408.-
SCALANCE XR324-4M POE	19" rack tipi gigabit switch, 8 x Gbit POE, 4 x MM modül slot, arkada kablo, 24 V DC	6GK5 324-4QG10-1HR2	4.408.-
SCALANCE XR324-4M POE	19" rack tipi gigabit switch, 8 x Gbit POE, 4 x MM modül slot, önde kablo, 230 V DC	6GK5 324-4QG10-3AR2	4.408.-
SCALANCE XR324-4M POE	19" rack tipi gigabit switch, 8 x Gbit POE, 4 x MM modül slot, arkada kablo, 230 V DC	6GK5 324-4QG10-3HR2	4.408.-
MM 991-2	MM modül, 2 x FO 100 Mbit ST port MM, maks. 3 km	6GK5 991-2AB00-8AA0	371.-
MM 991-2LD	MM modül, 2 x FO 100 Mbit ST port SM, maks. 26 km	6GK5 991-2AC00-8AA0	1.027.-
MM 991-2	MM modül, 2 x FO 100 Mbit SC port MM, maks. 3 km	6GK5 991-2AD00-8AA0	371.-
MM 991-2LD	MM modül, 2 x FO 100 Mbit SC port SM, maks. 26 km	6GK5 991-2AF00-8AA0	1.027.-
MM 991-2LH+	MM modül, 2 x FO 100 Mbit SC port SM, maks. 70 km	6GK5 991-2AE00-8AA0	4.675.-
MM 992-2CUC	MM modül, 2 x RJ45 1 gigabit, konnektör tutuculu	6GK5 992-2GA00-8AA0	278.-
MM 992-2CU	MM modül, 2 x RJ45 1 gigabit, konnektör tutucusuz	6GK5 992-2SA00-8AA0	244.-
MM 992-2	MM modül, 2 x FO 1 gigabit SC port MM, maks. 750 m	6GK5 992-2AL00-8AA0	638.-
MM 992-2LD	MM modül, 2 x FO 1 gigabit SC port SM, maks. 10 km	6GK5 992-2AM00-8AA0	1.299.-
MM 992-2LH	MM modül, 2 x FO 1 gigabit SC port SM, maks. 40 km	6GK5 992-2AN00-8AA0	3.004.-
MM 992-2LH+	MM modül, 2 x FO 1 gigabit SC port SM, maks. 70 km	6GK5 992-2AP00-8AA0	5.208.-
MM 992-2ELH	MM modül, 2 x FO 1 gigabit SC port SM, maks. 120 km	6GK5 992-2AQ00-8AA0	7.192.-
MM 992-2SFP	MM modül, 2 x SFP slot	6GK5 992-2AS00-8AA0	215.-
SFP991-1	1x 100 Mbps fiber optik LC port, multimode cam, max. 5 km	6GK5991-1AD00-8AA0	122.-
SFP991-1LD	1x 100 Mbps fiber optik LC port, single mode, cam, max. 26 km	6GK5991-1AF00-8AA0	180.-
SFP991-1LH+	1x 100 Mbps fiber optik LC port, single mode, cam, max. 70 km	6GK5991-1AE00-8AA0	377.-
SFP991-1ELH200	1x 100Mbps fiber optik LC port single mode, cam, max. 200 km	6GK5991-1AE30-8AA0	829.-
SFP992-1	1x 1000 Mbps fiber optik LC port, multimode, cam, max. 750 m	6GK5992-1AL00-8AA0	215.-
SFP992-1LD	1x 1000 Mbps fiber optik LC port, single-mode, cam, max. 10 km	6GK5992-1AM00-8AA0	313.-
SFP992-1LH	1x 1000 Mbps fiber optik LC port, single-mode, cam, max. 40 km	6GK5992-1AN00-8AA0	783.-
SFP992-1LH+	1x 1000 Mbps fiber optik LC port single-mode, cam, max. 70 km	6GK5992-1AP00-8AA0	1.206.-
SFP992-1ELH	1x 1000 Mbps fiber optik LC port single-mode, cam, max.120 km	6GK5992-1AQ00-8AA0	1.833.-



XR324WG



XR328 - 4C

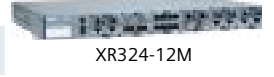

XR324-12M



SCALANCE MM

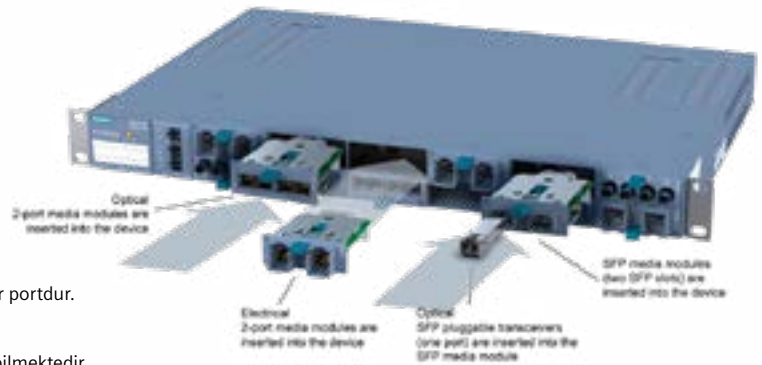

* UL sertifikasız versiyondur.

Kombo portlar, SFP kullanıldığında fiber, SFP kullanılmaz ise RJ45 bakır portdur.

FO : Fiber Optik port MM : Multi Mode (50/125µm, 62.5/125µm)

SM : Single Mode (9/125µm, 10/125µm)

- Seçilen fiber kablo tipine ve kesimine göre maksimum mesafe değişebilmektedir.

SIMATIC NET Haberleşme Sistemleri

Malzeme Cinsi	Sipariş No	Birim Fiyatı Euro/Adet
---------------	------------	------------------------

SCALANCE X Endüstriyel Ethernet / PROFINET Switchleri

Konfigurasyon ve seçim <http://www.siemens.com/snst> adresindeki SIMATIC NET Selection Tool ile yapılabilir.

SCALANCE XM 400: Layer3 Modüler ve Yönetilebilir Gigabit Endüstriyel Ethernet / PROFINET Switchleri

Yeni



SCP 992



STP 991

SCALANCE XM408-4C	8 x RJ45 Gigabit (4 X ST/SC kombo), port genişleme modülü ile toplam 24 port, Key-Plug ile Layer3	6GK5 408-4GP00-2AM2	2.784.-
SCALANCE XM408-4C	8 x RJ45 Gigabit (4 X ST/SC kombo), port genişleme modülü ile toplam 24 port, Layer3	6GK5 408-4GQ00-2AM2	3.712.-
SCALANCE XM408-8C	8 x RJ45 Gigabit (8 kombo port/SFP), port genişleme modülü ile toplam 24 port, Key-Plug ile Layer3	6GK5 408-8GS00-2AM2	2.784.-
SCALANCE XM408-8C	8 x RJ45 Gigabit (8 kombo port/SFP), port genişleme modülü ile toplam 24 port, Layer3	6GK5 408-8GR00-2AM2	3.712.-
SCALANCE XM416-4C	16 x RJ45 Gigabit (4 kombo port/SFP), port genişleme modülü ile toplam 24 port, Key-Plug ile Layer3	6GK5 416-4GS00-2AM2	3.712.-
SCALANCE XM416-4C	16 x RJ45 Gigabit (4 kombo port/SFP), port genişleme modülü ile toplam 24 port, Layer3	6GK5 416-4GR00-2AM2	4.640.-
STP991-1	ST/BFOC modül, 1 x F0 100 Mbit, MM, maks. 5 km	6GK5 991-1AB00-8AA0	213.-
STP991-1LD	ST/BFOC modül, 1 x F0 100 Mbit, SM, maks. 26 km	6GK5 991-1AC00-8AA0	450.-
SCP992-1	SC modül, 1 x F0 1000 Mbit, MM, maks. 750 m	6GK5 992-1AJ00-8AA0	260.-
SCP992-1LD	SC modül, 1 x F0 1000 Mbit, SM, maks. 10 km	6GK5 992-1AK00-8AA0	568.-
PE408	8 x 10/100/1000 MBit/s RJ45 port genişleme modülü	6GK5 408-0GA00-8AP2	1.624.-
PE400-8SFP	8 x SFP slot 100/1000 Mbit/s port genişleme modülü	6GK5 400-8AS00-8AP2	1.508.-
PE408- PoE	8 x 10/100/1000 MBit/s RJ45 port PoE (AT) genişleme modülü harici güç kaynağı ile	6GK5 408-0PA00-8AP2	2.088.-
KEY-PLUG XM-400	Layer 3 yükseltme modülü (IP routing, Static routing, OSPF, VRRP)	6GK5 904-0PA00	928.-
SFP991-1	1x 100 Mbps fiber optik LC port, multimode cam, max. 5 km	6GK5991-1AD00-8AA0	122.-
SFP991-1LD	1x 100 Mbps fiber optik LC port, single mode, cam, max. 26 km	6GK5991-1AF00-8AA0	180.-
SFP991-1LH+	1x 100 Mbps fiber optik LC port, single mode, cam, max. 70 km	6GK5991-1AE00-8AA0	377.-
SFP991-1ELH200	1x 100Mbps fiber optik LC port single mode, cam, max. 200 km	6GK5991-1AE30-8AA0	829.-
SFP992-1	1x 1000 Mbps fiber optik LC port, multimode, cam, max. 750 m	6GK5992-1AL00-8AA0	215.-
SFP992-1LD	1x 1000 Mbps fiber optik LC port, single-mode, cam, max. 10 km	6GK5992-1AM00-8AA0	313.-
SFP992-1LH	1x 1000 Mbps fiber optik LC port, single-mode, cam, max. 40 km	6GK5992-1AN00-8AA0	783.-
SFP992-1LH+	1x 1000 Mbps fiber optik LC port single-mode, cam, max. 70 km	6GK5992-1AP00-8AA0	1.206.-
SFP992-1ELH	1x 1000 Mbps fiber optik LC port single-mode, cam, max.120 km	6GK5992-1AQ00-8AA0	1.833.-

FO: Fiber Optik port MM: Multi Mode (50/125µm, 62.5/125µm) SM: Single Mode (9/125µm, 10/125µm)
- Seçilen fiber kablo tipine ve kesitine göre maksimum mesafe değişebilmektedir.

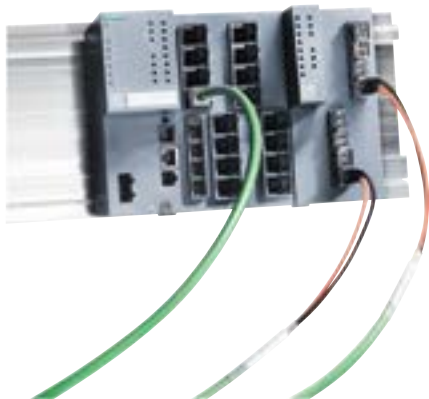

SCALANCE XM416-4C +
PE400-8SFP



SCALANCE X408 -4C



KEY PLUG

SIMATIC NET Haberleşme Sistemleri

Malzeme Cinsi	Sipariş No	Birim Fiyatı Euro/Adet
---------------	------------	------------------------

SCALANCE X Endüstriyel Ethernet / PROFINET Switchleri

Konfigurasyon ve seçim <http://www.siemens.com/snst> adresindeki SIMATIC NET Selection Tool ile yapılabilir.

SCALANCE X500: Layer 3 / Modüler ve Yönetilebilir Gigabit Endüstriyel Ethernet / PROFINET Switchleri

SCALANCE XR524-8C	L3, 24 port, 24x 10/100/1000 Mbit/s RJ45, 8x 100/1000 Mbit/s SFP Kombo, 2x24 VDC	6GK5524-8GR00-2AR2	6.264.-
SCALANCE XR524-8C	L3, 24 port, 24x 10/100/1000 Mbit/s RJ45, 8x 100/1000 Mbit/s SFP Kombo, 1x 110 -240 VAC	6GK5524-8GR00-3AR2	6.496.-
SCALANCE XR524-8C	L3, 24 port, 24x 10/100/1000 Mbit/s RJ45, 8x 100/1000 Mbit/s SFP Kombo, 2x 110 -240 VAC	6GK5524-8GR00-4AR2	6.728.-
SCALANCE XR524-8C	L3 ops., 24 port, 24x 10/100/1000 Mbit/s RJ45, 8x 100/1000 Mbit/s SFP Kombo, 2x24 VDC	6GK5524-8GS00-2AR2	4.872.-
SCALANCE XR524-8C	L3 ops., 24 port, 24x 10/100/1000 Mbit/s RJ45, 8x 100/1000 Mbit/s SFP Kombo, 1x 110 -240 VAC	6GK5524-8GS00-3AR2	5.104.-
SCALANCE XR524-8C	L3 ops., 24 port, 24x 10/100/1000 Mbit/s RJ45, 8x 100/1000 Mbit/s SFP Kombo, 2x 110 -240 VAC	6GK5524-8GS00-4AR2	5.336.-
SCALANCE XR526-8C	L3, 26 port, 24x 10/100/1000 Mbit/s RJ45, 8x 100/1000 Mbit/s SFP Kombo, 2x 10 Gbit/S SFP+, 2x24 VDC	6GK5526-8GR00-2AR2	7.424.-
SCALANCE XR526-8C	L3, 26 port, 24x 10/100/1000 Mbit/s RJ45, 8x 100/1000 Mbit/s SFP Kombo, 2x 10 Gbit/S SFP+, 1x 110 -240 VAC	6GK5526-8GR00-3AR2	7.656.-
SCALANCE XR526-8C	L3, 26 port, 24x 10/100/1000 Mbit/s RJ45, 8x 100/1000 Mbit/s SFP Kombo, 2x 10 Gbit/S SFP+, 2x 110 -240 VAC	6GK5526-8GR00-4AR2	7.888.-
SCALANCE XR526-8C	L3 ops., 26 port, 24x 10/100/1000 Mbit/s RJ45, 8x 100/1000 Mbit/s SFP Kombo, 2x 10 Gbit/S SFP+, 2x24 VDC	6GK5526-8GS00-2AR2	6.032.-
SCALANCE XR526-8C	L3 ops., 26 port, 24x 10/100/1000 Mbit/s RJ45, 8x 100/1000 Mbit/s SFP Kombo, 2x 10 Gbit/S SFP+, 1x 110 -240 VAC	6GK5526-8GS00-3AR2	6.264.-
SCALANCE XR526-8C	L3 ops., 26 port, 24x 10/100/1000 Mbit/s RJ45, 8x 100/1000 Mbit/s SFP Kombo, 2x 10 Gbit/S SFP+, 2x 110 -240 VAC	6GK5526-8GS00-4AR2	6.496.-
SCALANCE XR528-6M	L3 ops. switch, 4 x 10 gigabit SFP, 6 x 4 port, 1 gigabit MM, önde kablo	6GK5 528-0AA00-2AR2	8.004.-
SCALANCE XR528-6M	L3 ops. switch, 4 x 10 gigabit SFP, 6 x 4 port, 1 gigabit MM, arkada kablo	6GK5 528-0AA00-2HR2	8.004.-
SCALANCE XR528-6M	L3 switch, 4 x 10 gigabit SFP, 6 x 4 port, 1 gigabit MM, önde kablo	6GK5 528-0AR00-2AR2	9.396.-
SCALANCE XR528-6M	L3 switch, 4 x 10 gigabit SFP, 6 x 4 port, 1 gigabit MM, arkada kablo	6GK5 528-0AR00-2HR2	9.396.-
SCALANCE XR552-12M	L3 ops. switch, 4 x 10 gigabit SFP, 12 x 4 port, 1 gigabit MM, önde kablo	6GK5 552-0AA00-2AR2	9.860.-
SCALANCE XR552-12M	L3 ops. switch, 4 x 10 gigabit SFP, 12 x 4 port, 1 gigabit MM, arkada kablo	6GK5 552-0AA00-2HR2	9.860.-
SCALANCE XR552-12M	L3 switch, 4 x 10 gigabit SFP, 12 x 4 port, 1 gigabit MM, önde kablo	6GK5 552-0AR00-2AR2	11.252.-
SCALANCE XR552-12M	L3 switch, 4 x 10 gigabit SFP, 12 x 4 port, 1 gigabit MM, arkada kablo	6GK5 552-0AR00-2HR2	11.252.-
FAN 597-1	SCALANCE XR552 switch için fan modül seti	6GK5 597-1AA00-8AA0	464.-
FAN 597-2	SCALANCE XR528 switch için fan modül seti	6GK5 597-2AA00-8AA0	464.-
PS 598-1	SCALANCE X500 switcher için AC 85-264 V güç kaynağı	6GK5 598-1AA00-3AA0	1.276.-
SFP 991-1	SFP, 1 x FO 100 Mbit LC port MM, maks. 5 km	6GK5 991-1AD00-8AA0	122.-
SFP 991-1LD	SFP, 1 x FO 100 Mbit LC port SM, maks. 26 km	6GK5 991-1AF00-8AA0	180.-
SFP 991-1LH+	SFP, 1 x FO 100 Mbit LC port SM, maks. 70 km	6GK5 991-1AE00-8AA0	377.-
SFP991-1ELH200	1x 100Mbps fiber optik LC port single mode, cam, max. 200 km	6GK5991-1AE30-8AA0	829.-
SFP 992-1	SFP, 1 x FO 1 gigabit LC port MM, maks. 750 m	6GK5 992-1AL00-8AA0	215.-
SFP 992-1LD	SFP, 1 x FO 1 gigabit LC port SM, maks. 10 km	6GK5 992-1AM00-8AA0	313.-
SFP 992-1LH	SFP, 1 x FO 1 gigabit LC port SM, maks. 40 km	6GK5 992-1AN00-8AA0	783.-
SFP 992-1LH+	SFP, 1 x FO 1 gigabit LC port SM, maks. 70 km	6GK5 992-1AP00-8AA0	1.206.-
SFP 992-1ELH	SFP, 1 x FO 1 gigabit LC port SM, maks. 120 km	6GK5 992-1AQ00-8AA0	1.833.-
SFP 993-1	SFP, 1 x FO 10 gigabit LC port MM, maks. 300 m	6GK5 993-1AT00-8AA0	354.-
SFP 993-1LD	SFP, 1 x FO 10 gigabit LC port SM, maks. 10 km	6GK5 993-1AU00-8AA0	644.-
MM 991-4	MM modül, 4 x FO 100 Mbit ST port MM, maks. 3 km	6GK5 991-4AB00-8AA0	870.-
MM 991-4LD	MM modül, 4 x FO 100 Mbit ST port SM, maks. 26 km	6GK5 991-4AC00-8AA0	1.450.-
MM 992-4	MM modül, 4 x FO 1 gigabit SC port MM, maks. 750 m	6GK5 992-4AL00-8AA0	1.032.-
MM 992-4LD	MM modül, 4 x FO 1 gigabit SC port SM, maks. 10 km	6GK5 992-4AM00-8AA0	1.612.-
MM 992-4CUC	MM modül, 4 x RJ45 1 gigabit, konnektör tutuculu	6GK5 992-4GA00-8AA0	493.-
MM 992-4CU	MM modül, 4 x RJ45 1 gigabit, konnektör tutucusuz	6GK5 992-4SA00-8AA0	464.-
MM 992-4SFP	MM modül, 4 x 100 Mbit / 1 gigabit SFP slot	6GK5 992-4AS00-8AA0	522.-



XR524 - 8C



XR526 - 8C



XR526 - 8C



SCALANCE XR528-6M



SCALANCE XR552-12M

Kombo portlar, SFP kullanıldığında fiber, SFP kullanılmaz ise RJ45 bakır portdur.

FO: Fiber Optik port MM: Multi Mode (50/125µm, 62.5/125µm) SM: Single Mode (9/125µm, 10/125µm)

SIMATIC NET Haberleşme Sistemleri

Malzeme Cinsi	Sipariş No	Birim Fiyatı Euro/Adet
---------------	------------	------------------------

SCALANCE W- Kablosuz Haberleşme Ürünleri

Konfigurasyon ve seçim <http://www.siemens.com/snst> adresindeki SIMATIC NET Selection Tool ile yapılabilir.

IP 30 IEEE 802.11 a/b/g/n Kablosuz Haberleşme Ürünleri - 2.4 GHz / 5 GHz, 2x2 MIMO, - 20 ° + 60 °

SCALANCE W774-1 RJ45	Erişim Modülü, 1 kanal, 2x2 R-SMA, 2xRJ45, Metal Kasa	6GK5 774-1FX00-0AA0	974.-
SCALANCE W734-1 RJ45	Client Modülü, 1 kanal, 2x2 R-SMA, 2xRJ45, Metal Kasa, RJ45 portları üzerinden maksimum 8 bağlantı	6GK5 734-1FX00-0AA0	742.-
SCALANCE W774-1 M12 EEC	Erişim Modülü, 1 kanal, 2x2 R-SMA, 2xM12, Metal Kasa, EN 50155	6GK5 774-1FY00-0TA0	1.346.-
IE FC M12 Plug PRO 2x2	Profinet bağlantısı için M12 Profinet konektörü	6GK1 901-0DB20-6AA0	39.-
Power M12 Plug PRO	M12 güç bağlantı konektörü	6GK1 907-0DB10-6AA3	34.-
KEY-PLUG W780	Erişim Modülü i-FEATURES aktivasyon modülü	6GK5 907-8PA00	464.-
KEY-PLUG W740	Client Modülü i-FEATURES aktivasyon modülü	6GK5 907-4PA00	232.-
KEY-PLUG W700	Erişim/Client Modülü Security aktivasyon modülü	6GK5 907-0PA00	232.-
C-PLUG	Erişim/Client parametre kayıt, kopyalama modülü	6GK1 900-0AB00	139.-
TI 795-1R	R-SMA sonlandırma parçası (3 adet)	6GK5 795-1TR10-0AA6	19.-

Bu ürün grubu S7 rayına, sigorta rayına ve pano montaj saçına takılabilir.

IP 20 IEEE 802.11 a/b/g/n Kablosuz Haberleşme Ürünleri - 2.4 GHz / 5 GHz, 0 ° + 55 °

SCALANCE W761-1 RJ45	Erişim Modülü, 1 kanal, 1x R-SMA, 1xRJ45, Plastik Kasa	6GK5 761-1FC00-0AA0	725.-
SCALANCE W722-1 RJ45	Client Modülü, 1 kanal, 1x R-SMA, 1xRJ45, Plastik Kasa, RJ45 portları üzerinden maksimum 4 bağlantı, entegre i-FEATURES	6GK5 722-1FC00-0AA0	679.-
SCALANCE W721-1 RJ45	Client Modülü, 1 kanal, 1x R-SMA, 1xRJ45, Plastik Kasa, RJ45 portları üzerinden maksimum 4 bağlantı	6GK5 721-1FC00-0AA0	487.-
TI 795-1R	R-SMA sonlandırma parçası (3 adet)	6GK5 795-1TR10-0AA6	19.-

Bu ürün grubu sigorta rayına takılabilir.

IP 65 IEEE 802.11 a/b/g/n Kablosuz Haberleşme Ürünleri - 2.4 GHz / 5 GHz

SCALANCE W778-1 M12	Erişim Modülü, 1 kanal, 2xN-Connect, 2xM12 Profinet, -20 60 C çalışma sıcaklığı	6GK5 778-1GY00-0AA0	1.143.-
SCALANCE W778-1 M12 EEC	Erişim Modülü, 1 kanal, 2xN-Connect, 2xM12 Profinet, -30 70 C çalışma sıcaklığı	6GK5 778-1GY00-0TA0	1.485.-
SCALANCE W738-1 M12	Client Modülü, 1 kanal, 2xN-Connect, 2xM12 Profinet, -20 60 C çalışma sıcaklığı	6GK5 738-1GY00-0AA0	905.-
W778/W738 Montaj Kiti	90 derece ray montaj kiti	6GK5 798-8MA00-0AA1	35.-
W778/W738 Montaj Kiti	Ray montaj kiti	6GK5 798-8MF00-0AA1	46.-
M12 IE FC Plug PRO	PROFINET M12 konektör	6GK1 901-0DB20-6AA0	39.-
TI795-1N	N-Connect sonlandırma parçası	6GK5 795-1TN00-1AA0	23.-
M12 konektörü	IP 65 SCALANCE'in güç bağlantısı için gereklidir! (3 adet)	6GK1 907-0DC10-6AA3	39.-
KEY-PLUG W780	Erişim Modülü i-FEATURES aktivasyon modülü	6GK5 907-8PA00	464.-
KEY-PLUG W740	Client Modülü i-FEATURES aktivasyon modülü	6GK5 907-4PA00	232.-
KEY-PLUG W700	Erişim/Client Modülü Security aktivasyon modülü	6GK5 907-0PA00	232.-
C-PLUG	Erişim/Client parametre kayıt, kopyalama modülü	6GK1 900-0AB00	139.-

W774, W734

W774 M12 EEC

W761, W722, W721

IE M12 FC PLUG PRO

IE M12 FC PLUG PRO

W778/738

W778/738

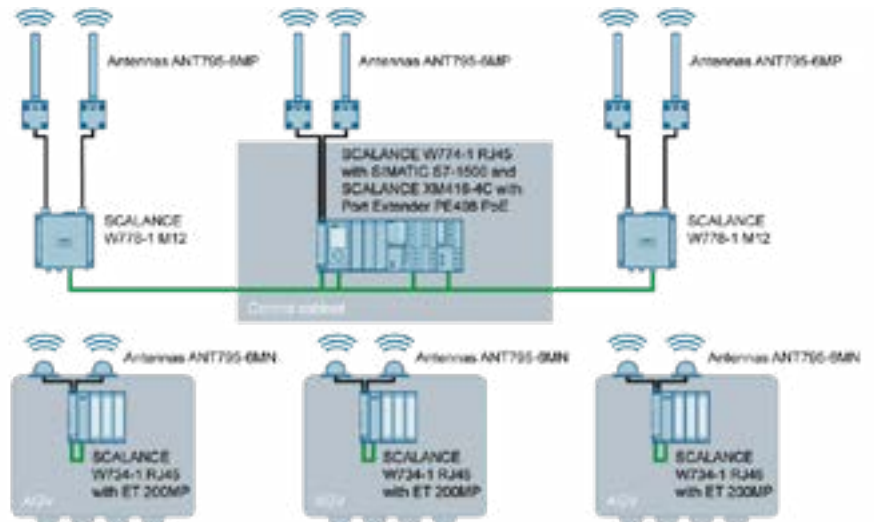

SIMATIC NET Haberleşme Sistemleri

SCALANCE W774-1RJ45 with detached antenna (frontal)

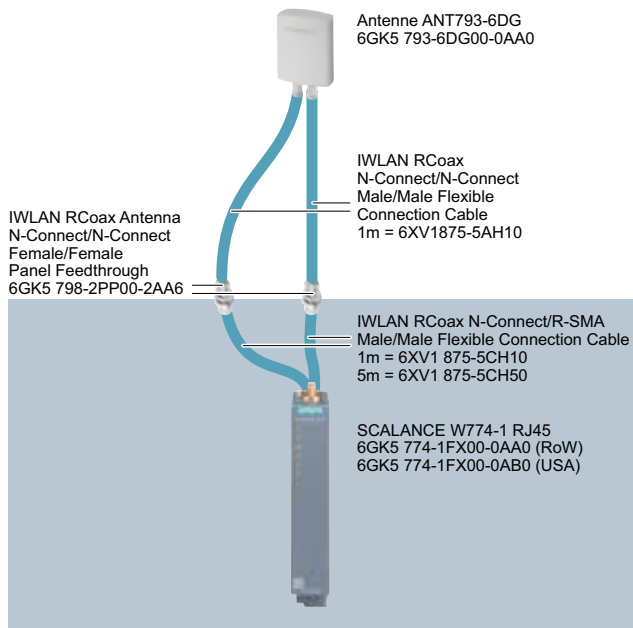

Control cabinet

SCALANCE W774-1RJ45 with detached antenna (lateral)

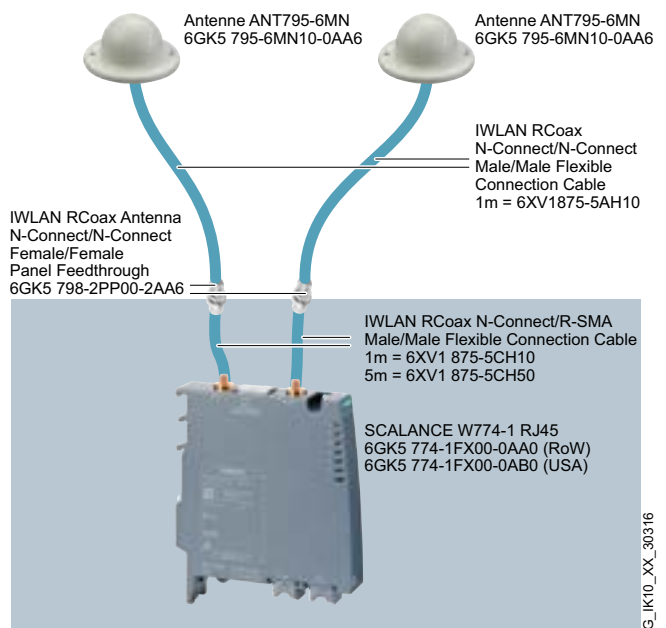

Control cabinet

G_IK10_XX_30316

IWLAN RCoax N-Connect Female N-Connector
6GK5 798-0CN00-0AA0

IWLAN RCoax Cable
2,4 GHz = 6XV1 875-2A
5 GHz = 6XV1 875-2D

IWLAN RCoax N-Connect Female N-Connector
6GK5 798-0CN00-0AA0

IWLAN RCoax N-Connect Male Termination Impedance 50 Ohm
6GK5 795-1TN00-1AA0



Access Point SCALANCE W788-1 M12

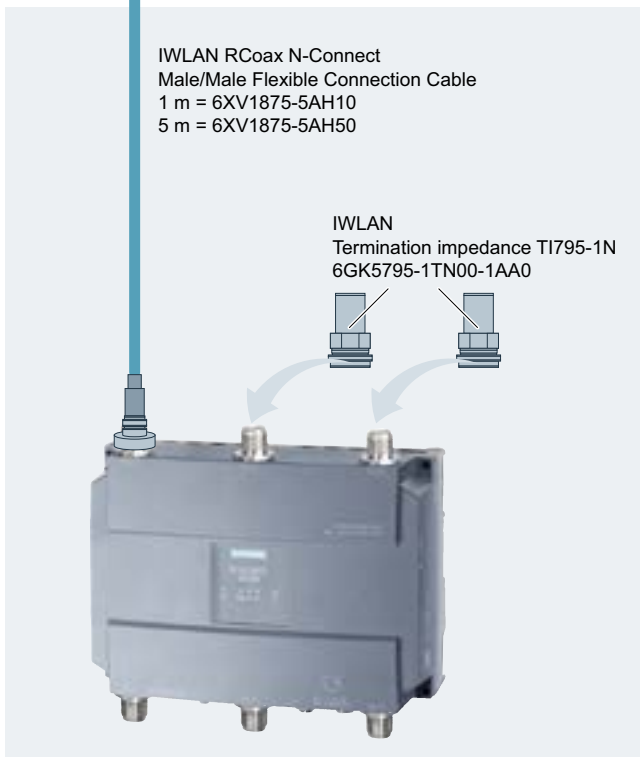

Client Module SCALANCE W722-1 RJ45

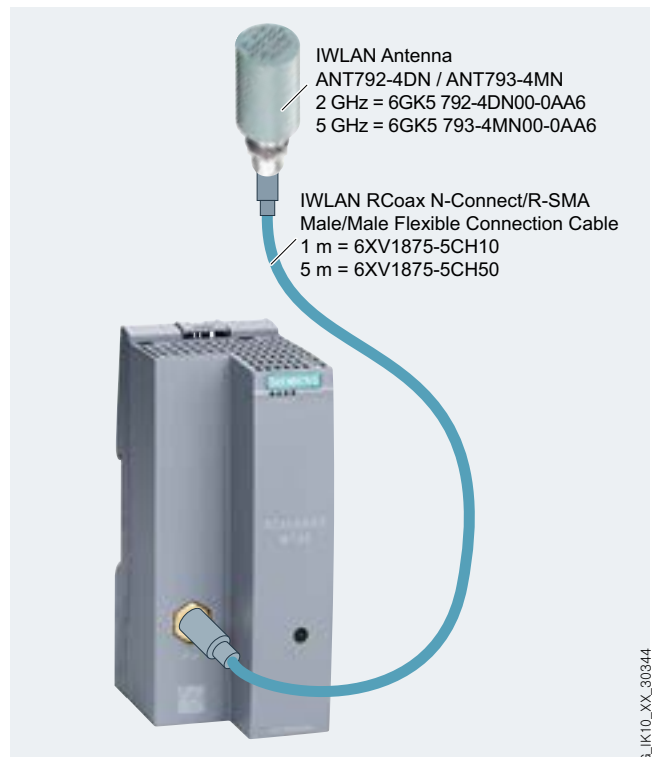

G_IK10_XX_30344

SIMATIC NET Haberleşme Sistemleri

Malzeme Cinsi	Sipariş No	Birim Fiyatı Euro/Adet
---------------	------------	------------------------

SCALANCE W- Kablosuz Haberleşme Ürünleri

Konfigurasyon ve seçim <http://www.siemens.com/snst> adresindeki SIMATIC NET Selection Tool ile yapılabilir.

IP 30 IEEE 802.11 a/b/g/n Kablosuz Haberleşme Ürünleri - 2.4 GHz / 5 GHz, 3x3 MIMO, - 20 ° + 60 °

SCALANCE W788-1 RJ45	IP 30 Erişim modülü (1 kanal), 3xRSMA, 450 Mbit/s IWLAN, 1x1Gigabit RJ45	6GK5 788-1FC00-0AA0	1.108.-
SCALANCE W788-2 RJ45	IP 30 Erişim modülü (2 kanal), 6xRSMA, 450 Mbit/s IWLAN, 1x1Gigabit RJ45	6GK5 788-2FC00-0AA0	1.357.-
SCALANCE W748-1 RJ45	IP 30 Client modülü (çoklu bağlantı), 3xRSMA, 450 Mbit/s IWLAN, 1x1Gigabit RJ45	6GK5 748-1FC00-0AA0	812.-
TI 795-1R	R-SMA sonlandırma parçası (3 adet)	6GK5 795-1TR10-0AA6	19.-
W-788 Montaj kiti	IP 30 SCALANCE'in Ray montaj kiti	6GK5 798-8ML00-0AB3	62.-



W788 RJ45



SCALANCE MIMO



W788 M12



W786



W788 M12

IP 65 IEEE 802.11 a/b/g/n Kablosuz Haberleşme Ürünleri - 2.4 GHz / 5 GHz, 3x3 MIMO, - 20 ° + 60 °

SCALANCE W788-1 M12	IP 65 Erişim modülü (1 kanal), 3xN-Connect, 450 Mbit/s IWLAN, 1x1Gigabit M12	6GK5 788-1GD00-0AA0	1.357.-
SCALANCE W788-2 M12	IP 65 Erişim modülü (2 kanal), 6xN-Connect, 450 Mbit/s IWLAN, 1x1Gigabit M12	6GK5 788-2GD00-0AA0	1.589.-
SCALANCE W748-1 M12	IP 65 Client modülü (çoklu bağlantı), 3xN-Connect, 450 Mbit/s IWLAN, 1x1Gigabit M12	6GK5 748-1GD00-0AA0	980.-
W-788 Montaj kiti	IP 65 SCALANCE'in Ray montaj kiti	6GK5 798-8ML00-0AB3	62.-
TI795-1N	N-Connect sonlandırma parçası	6GK5 795-1TN00-1AA0	23.-
IE FC M12 Plug PRO 4x2	IP65 SCALANCE'in Profinet bağlantısı için M12 Profinet konnektörü	6GK1 901-0DB30-6AA0	43.-
M12 konnektörü	IP 65 SCALANCE'in güç bağlantısı için gereklidir! (3 adet)	6GK1 907-0DC10-6AA3	39.-

Outdoor (-40 C...+60 C) IEEE 802.11 a/b/g/n Kablosuz Haberleşme Ürünleri - 2.4 GHz / 5 GHz, 3x3 MIMO

SCALANCE W786-1 RJ45	Outdoor Erişim modülü (1 kanal), 3xRSMA, 450 Mbit/s IWLAN, 1x1Gigabit RJ45, harici anten	6GK5 786-1FC00-0AA0	1.485.-
SCALANCE W786-2 RJ45	Outdoor Erişim modülü (2 kanal), 6xRSMA, 450 Mbit/s IWLAN, 1x1Gigabit RJ45, harici anten	6GK5 786-2FC00-0AA0	1.717.-
SCALANCE W786-2IA RJ45	Outdoor Erişim modülü (2 kanal), 6xRSMA, 450 Mbit/s IWLAN, 1x1Gigabit RJ45, dahili anten	6GK5 786-2HC00-0AA0	1.775.-
SCALANCE W786-2 SFP	Outdoor Erişim modülü (2 kanal), 6xRSMA, 450 Mbit/s IWLAN, 2 x SFP (Maks. 1Gbit/s)	6GK5 786-2FE00-0AA0	1.972.-
PS791-2DC	W786 ürünleri için dahili 12/24 VDC güç kaynağı	6GK5 791-2DC00-0AA0	232.-
PS791-2AC	W786 ürünleri için dahili 110/240 VAC güç kaynağı	6GK5 791-2AC00-0AA0	278.-
MS 1 Montaj Kiti	W786 ürünleri için montaj kiti	6GK5 798-8MG00-0AA0	114.-

W786 ürünleri RJ45 PoE-Ethernet üzerinden beslenmelidir. Başka gerilim için PS791 seçiniz!
W786 - 2 SFP, SFP modülleri için Scalance X SFP modülleri kullanılır. (1Gbit/s)

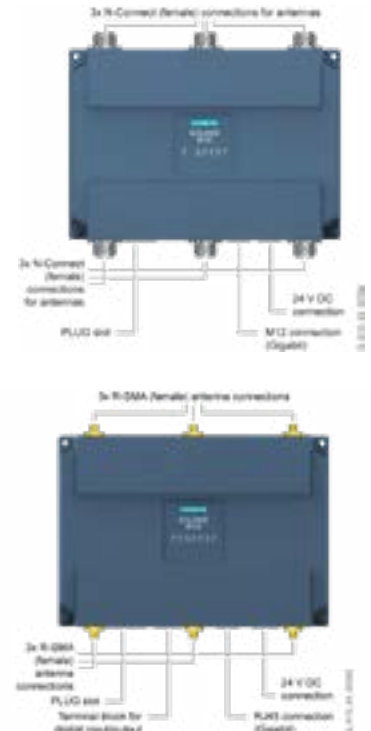
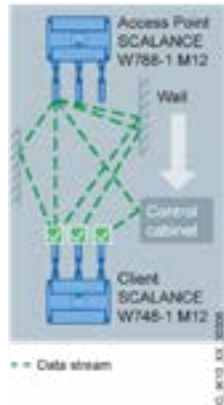
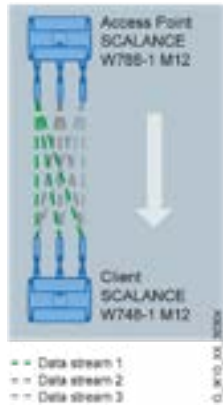

SIMATIC NET Haberleşme Sistemleri

MIMO antenna ANT795-6MT connected to SCALANCE W788-2 RJ45 with R-SMA ports

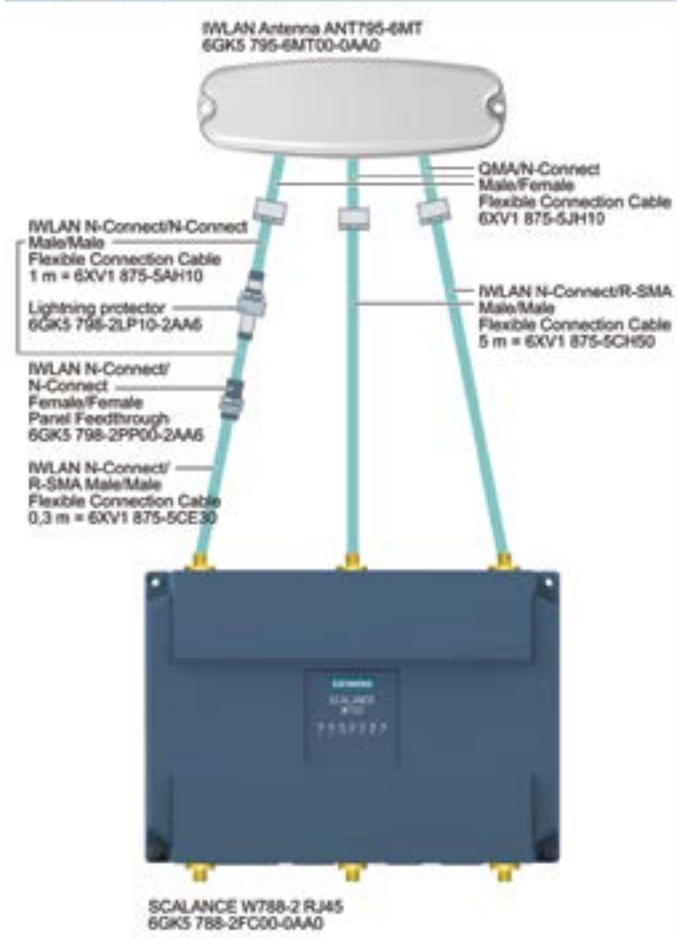

MIMO antenna ANT795-6MT connected to SCALANCE W788-2 M12 with N-Connect ports

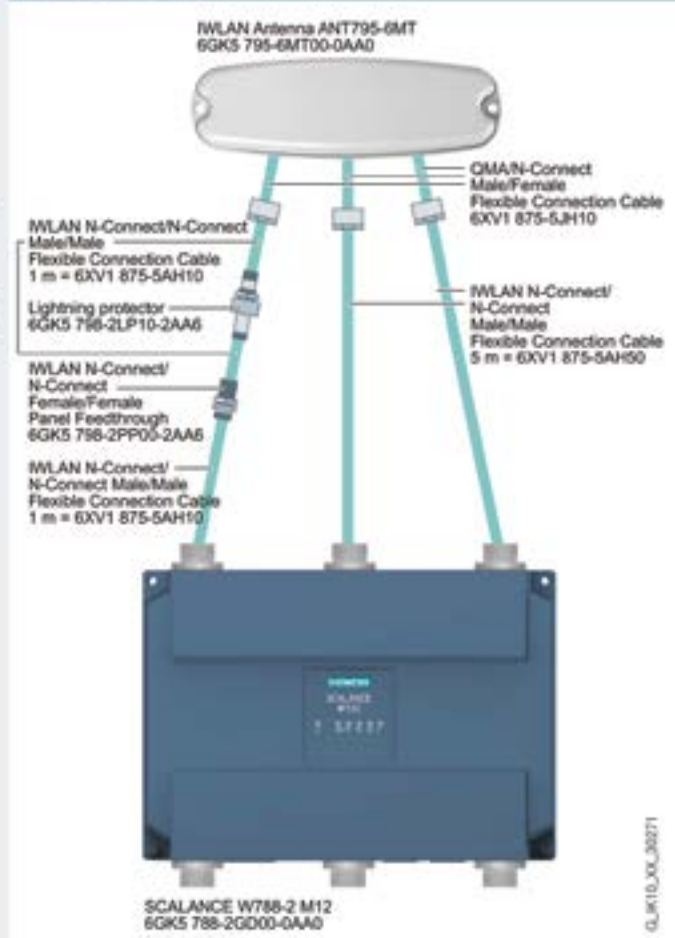

GLR10_XC_20271

Dual Start antenna ANT793-6DG connected to SCALANCE W788-2 RJ45 with R-SMA ports

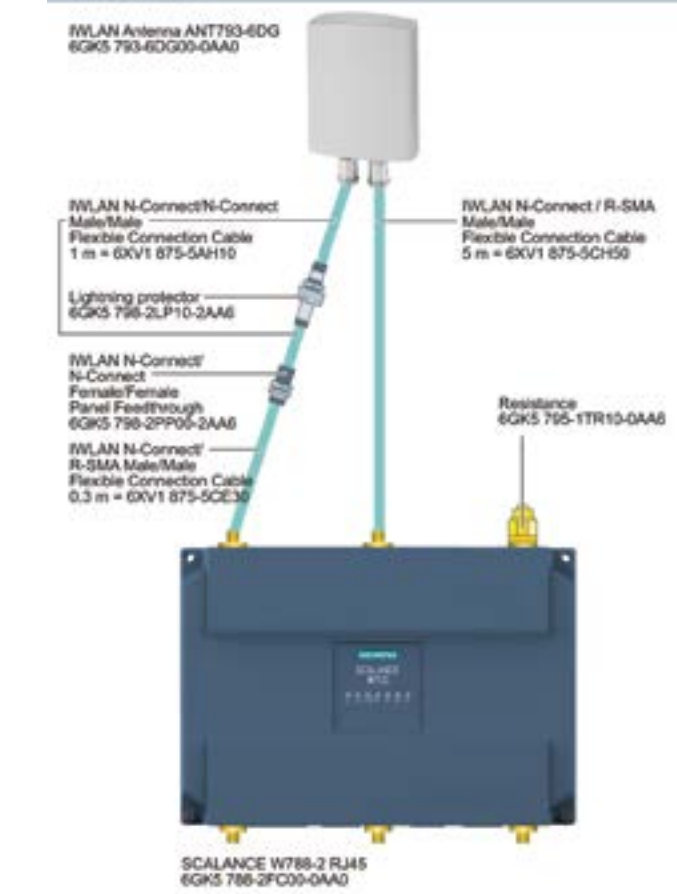



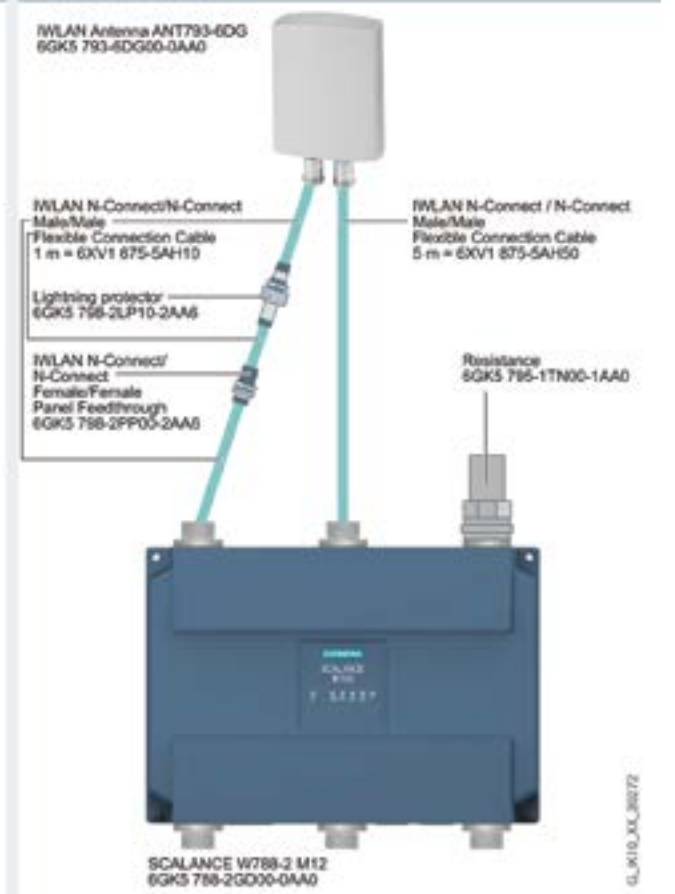









Dual Start antenna ANT793-6DG connected to SCALANCE W788-2 M12 with N-Connect ports











GLR10_XC_20272

SCALANCE W Kablosuz Haberleşme Ürünleri

Anten Uyumluluk Tablosu

Sector		omnidirectional										Type of antenna
5	2.4 and 5	5	2.4 and 5						2.4	Frequency range (GHz)		
												Antennas
ANT793-6DT	ANT793-6DG	ANT795-6DC	ANT793-6MN	ANT795-6MP	ANT795-6MT	ANT795-6MN	ANT795-4MX	ANT795-4MD	ANT795-4MC	ANT795-4MA	ANT792-6MN	SCALANCE W780/W740
•	•	•	•	•	•	•	•	•	•	•	•	SCALANCE W770/W730
	•	•	•	•		•				•	•	SCALANCE W760/W720
		•	•	•		•				•	•	

G_K10_XX_30318

RCoax		directional							Type of antenna
5	2.4	5					2.4	Frequency range (GHz)	
									Antennas
ANT793-4MN	RCoax radiating cables 5 GHz	ANT792-4DN	RCoax radiating cables 2.4 GHz	ANT793-8DL	ANT793-8DK	ANT793-8DJ	ANT793-8DP	ANT792-8DN	SCALANCE W780/W740
•	•	•	•	•	•	•	•	•	SCALANCE W770/W730
•	•	•	•	•	•	•	•	•	SCALANCE W760/W720
•	•	•	•				•		

G_K10_XX_30317

ScalanceW, anten uyumluluk tablosu

SIMATIC NET Scalance W Kablosuz Haberleşme Sistemleri

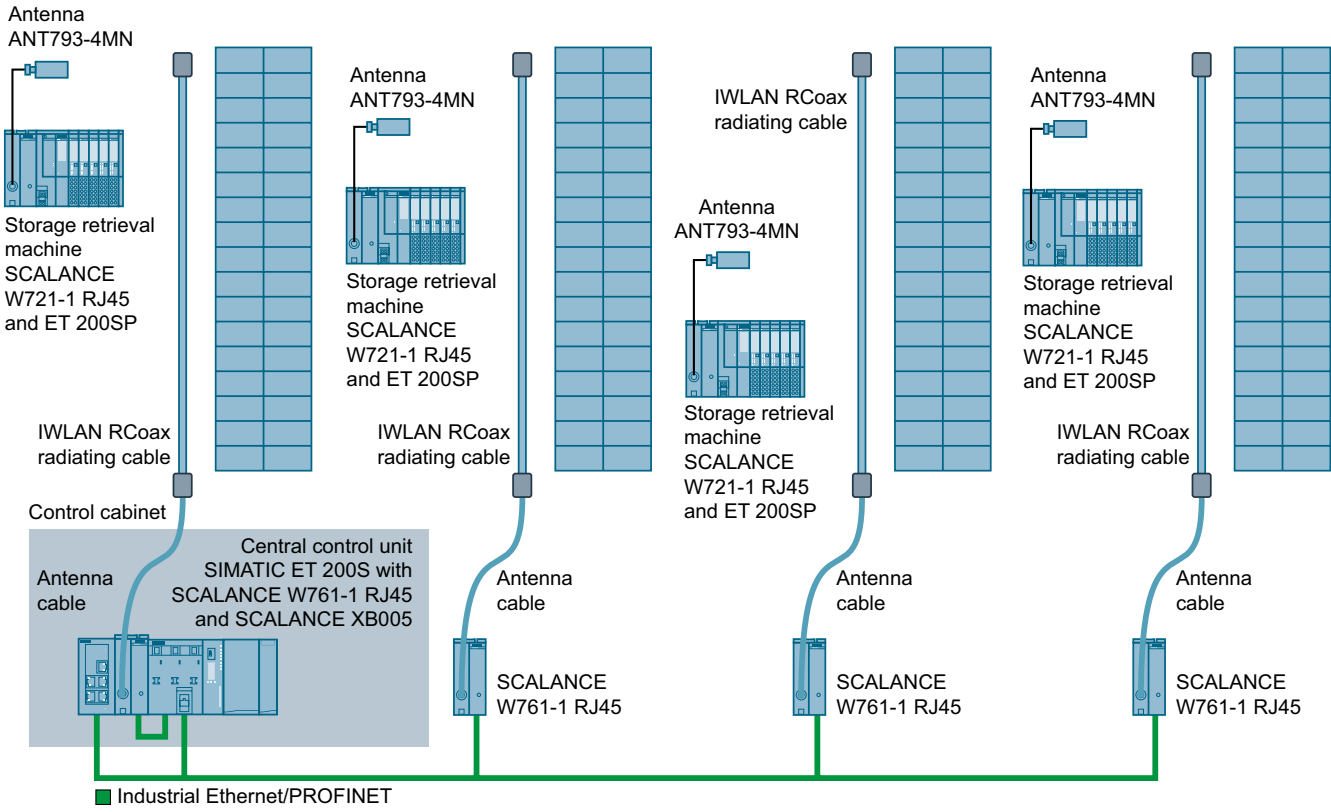

Rcoax kablosuz haberleşme sistemi örneği

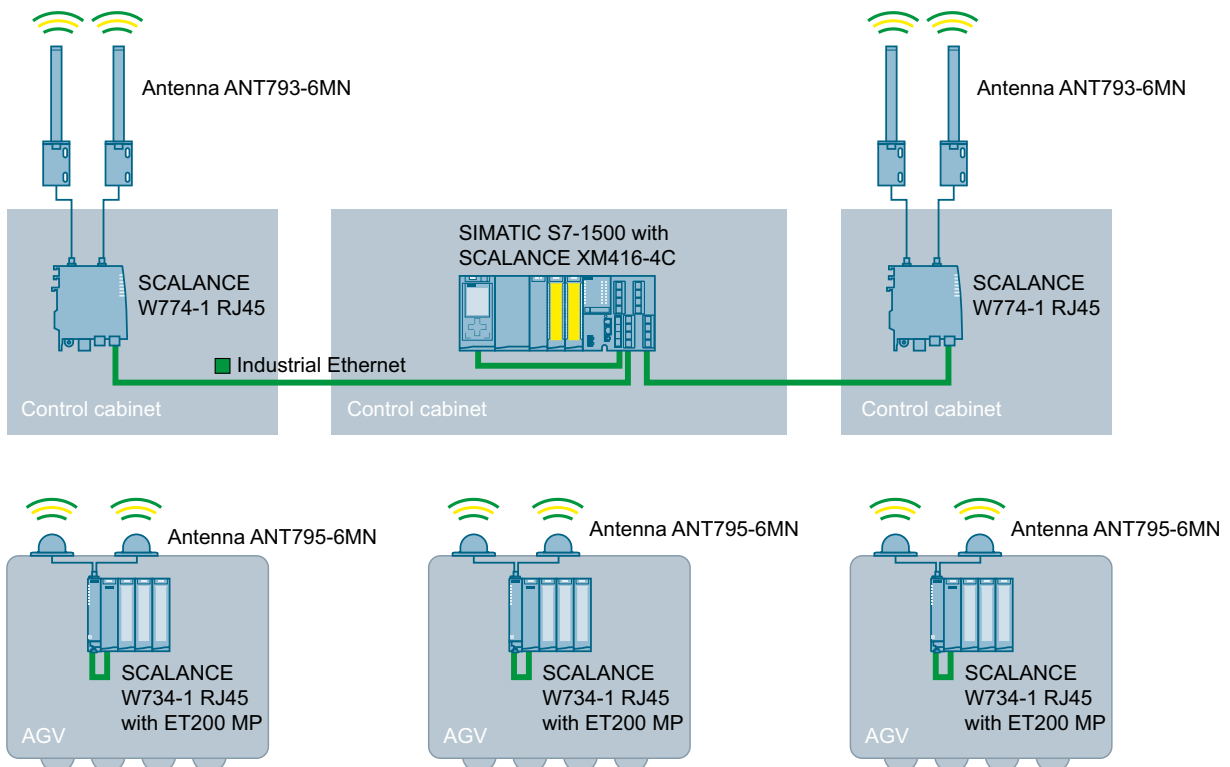

Failsafe kablosuz haberleşme örneği

SIMATIC NET Haberleşme Sistemleri



ANT795-6MN



ANT795-6MP



ANT792-8DN



ANT793-8DL



ANT793-6DG



ANT795-4MX



Malzeme Cinsi		Sipariş No	Birim Fiyatı Euro/Adet
SCALANCE W: Kablosuz Haberleşme Anten Ürünleri			
ANT795-6MP	1xN connect, 2.4 GHz, 5dBi, H:360, V:25, 5GHz: 7dBi, H:360, V:15	6GK5 795-6MP00-0AA0	244.-
ANT795-6MN	1xN connect, 2.4 GHz, 6dBi, H:360, 5GHz: 8dBi, H:150	6GK5 795-6MN10-0AA6	232.-
ANT792-6MN	1xN connect, 2.4 GHz, 6dBi, H:360, V:30	6GK5 792-6MN00-0AA6	197.-
ANT792-8DN	1xN connect, 2.4 GHz, 14dBi, H:35, V:30	6GK5 792-8DN00-0AA6	273.-
ANT792-4DN	1xN connect, RCoax kablo hattı için anten 2,4 GHz	6GK5 792-4DN00-0AA6	162.-
ANT793-4MN	1xN connect, RCoax kablo hattı için anten 5 GHz	6GK5 793-4MN00-0AA6	180.-
ANT795-4MA	1xR-SMA connect, dahili anten, 2.4 GHz, 3dBi, H:360, 5GHz: 5dBi, H:360	6GK5 795-4MA00-0AA3	38.-
ANT795-4MC	1xN connect, dahili anten, 2.4 GHz, 3dBi, H:360, 5GHz: 5dBi, H:360	6GK5 795-4MC00-0AA3	38.-
ANT795-4MD	1xN connect, dahili anten 90° montaj , 2.4 GHz, 3dBi, H:360, 5GHz: 5dBi, H:360	6GK5 795-4MD00-0AA3	38.-
ANT795-6DC	1xN connect, 2.4 GHz, 9dBi, H:75, V:55, 5GHz: 9dBi, H:55, V:55	6GK5 795-6DC00-0AA0	244.-
ANT793-8DP	1xN connect, 5 GHz, 13.5dBi, H:40, V:35	6GK5 793-8DP00-0AA0	261.-
ANT793-6DG	2xN connect, 5 GHz, 9dBi, H:70, V:60	6GK5 793-6DG00-0AA0	273.-
ANT793-8DJ	2xN connect, 5 GHz, 18dBi, H:17, V:17	6GK5 793-8DJ00-0AA0	377.-
ANT793-8DK	2xN connect, 5 GHz, 23dBi, H:9, V:9	6GK5 793-8DK00-0AA0	470.-
ANT793-8DL	2xN connect, 5 GHz, 14dBi, H:30, V:30	6GK5 793-8DL00-0AA0	463.-
ANT795-6MT	3xQMA connect, 2.4 GHz, 5dBi, H:360, 5GHz: 7dBi, H:360	6GK5 795-6MT00-0AA0	319.-
ANT793-6DT	3xQMA connect, 5GHz: 8dBi, H:65, V:65	6GK5 793-6DT00-0AA0	319.-
ANT795-4MX	1xN connect, dahili anten, 2.4 GHz, 2dBi, H:360, 5GHz: 2.5dBi, H:360	6GK5 795-4MX00-0AA0	55.-

H: Yatay açı, V: Dikey açı

Anten Kabloları

ANT kablo	Anten Kablosu 1m, QMA / N male/female (3 adet)	6XV1 875-5JH10	128.-
ANT kablo	Anten Kablosu 0.3 m, N-Connect/R-SMA male/male	6XV1875-5CE30	42.-
ANT kablo	Anten Kablosu 1m, N-Connect/R-SMA male/male	6XV1 875-5CH10	45.-
ANT kablo	Anten Kablosu 2m, N-Connect/R-SMA male/male	6XV1 875-5CH20	48.-
ANT kablo	Anten Kablosu 5m, N-Connect/R-SMA male/male	6XV1 875-5CH50	60.-
ANT kablo	Anten Kablosu 10m, N-Connect/R-SMA male/male	6XV1 875-5CN10	80.-
ANT kablo	Anten kablosu 1m, N-Connect/N-Connect male/male	6XV1 875-5AH10	40.-
ANT kablo	Anten kablosu 2m, N-Connect/N-Connect male/male	6XV1 875-5AH20	48.-
ANT kablo	Anten kablosu 5m, N-Connect/N-Connect male/male	6XV1 875-5AH50	60.-
ANT kablo	Anten kablosu 10m, N-Connect/N-Connect male/male	6XV1 875-5AN10	80.-
LP798-2N	SCALANCE W yıldırım koruma parçası N/N, F/F	6GK5 798-2LP10-2AA6	261.-

Rcoax Kablo ve Aksesuarları

RCoax kablo	RCoax anten 2,4 GHz (min. 20 m max:200m)	6XV1 875-2A	17.-
RCoax kablo	RCoax anten 5 GHz (min. 20 m max:200m)	6XV1 875-2D	20.-
RCoax tool	RCoax kablo soyma aleti	6GK1 901-1PH00	249.-
RCoax coupler	RCoax N-Connect male/male coupler	6GK5 798-0CP00-1AA0	15.-
RCoax clip	RCoax anten kablo için tutturucu klips 10 adet	6GK5 798-8MB00-0AC1	15.-
RCoax clip	RCoax anten kablo için tutturucu klips 100 adet	6GK5 798-8MB00-0AM1	133.-
RCoax spacer	RCoax anten kablo için 85 mm tutturucu ayak 10 adet	6GK5 798-8MD00-0AC1	60.-
RCoax spacer	RCoax anten kablo için 85 mm tutturucu ayak 100 adet	6GK5 798-8MD00-0AM1	539.-
RCoax Con	IWLAN RCoax N-Connect Female N-Connector	6GK5 798-0CN00-0AA0	58.-
RCoax Term	IWLAN RCoax N-Connect Male sonlandırma	6GK5 795-1TN00-1AA0	23.-
Splitter	Antenler için Y bağlantı parçası, N-Connect female	6GK5 798-0SN00-0EA0	331.-
Zayıflatıcı	10dB, N-Connect male/female	6GK5 798-0AP00-4CA0	80.-

* Anten cihaz uygunluğu için, Anten Cihaz seçim sayfasındaki tabloya bakınız.

SIMATIC Programlama Cihazları

Malzeme Cinsi	Sipariş No	Birim Fiyatı Euro/Adet	
SIMATIC Field PG M5			
i7-6820EQ (2,8 up to 3,5 GHz; 4 cores + Hyper-Threading; 8 MB smart cache); 15,6" Display, Full HD (1920 x 1080); WLAN 802.11ac & Bluetooth v4.0; DVD +/-RW; HD Graphics 530 1x 16GB DDR4 SDRAM SO-DIMM 512 GB SSD SATA (2,5") Without S5-online-interface/S5-EPROMMER Power cable with AC plug: Europe; keyboard: QWERTZ / QWERTY Windows 7 Ultimate SP1 64-Bit STEP 7 & WinCC Combo: STEP 7 Prof. Combo (V15 & 2017), WinCC Adv. Combo (V15 & flex. 2008)	6ES7717-1BB00-0AC4	7835.-	 SIMATIC FIELD PG
i7-6820EQ (2,8 up to 3,5 GHz; 4 cores + Hyper-Threading; 8 MB smart cache); 15,6" Display, Full HD (1920 x 1080); WLAN 802.11ac & Bluetooth v4.0; DVD +/-RW; HD Graphics 530 1x 16GB DDR4 SDRAM SO-DIMM 512 GB SSD SATA (2,5") Without S5-online-interface/S5-EPROMMER Power cable with AC plug: Europe; keyboard: QWERTZ / QWERTY Windows 10 Enterprise (Version 1607) 64-Bit; STEP 7 & WinCC Combo STEP 7 Prof. Combo (V15 & 2017), WinCC Adv. Combo (V15 & flex. 2008)	6ES7717-1BB00-0BC4	7835.-	
i7-6820EQ (2,8 up to 3,5 GHz; 4 cores + Hyper-Threading; 8 MB smart cache); 15,6" Display, Full HD (1920 x 1080); WLAN 802.11ac & Bluetooth v4.0; DVD +/-RW; HD Graphics 530 1x 16GB DDR4 SDRAM SO-DIMM 1TB HDD SATA (2,5") Without S5-online-interface/S5-EPROMMER Power cable with AC plug: Europe; keyboard: QWERTZ / QWERTY Windows 7 Ultimate SP1 64-Bit;FALSE STEP 7 & WinCC Combo STEP 7 Prof. Combo (V15 & 2017), WinCC Adv. Combo (V15 & flex. 2008)	6ES7717-1BA00-0AC4	7197.-	
i7-6820EQ (2,8 up to 3,5 GHz; 4 cores + Hyper-Threading; 8 MB smart cache); 15,6" Display, Full HD (1920 x 1080); WLAN 802.11ac & Bluetooth v4.0; DVD +/-RW; HD Graphics 530 1x 16GB DDR4 SDRAM SO-DIMM 1TB HDD SATA (2,5") Without S5-online-interface/S5-EPROMMER Power cable with AC plug: Europe; keyboard: QWERTZ / QWERTY Windows 10 Enterprise (Version 1607) 64-Bit; STEP 7 & WinCC in TIA Portal: STEP 7 Prof. V15, WinCC Adv. V15	6ES7717-1BA00-0BB4	6617.-	

SIMATIC Programlama Cihazları



SIMATIC FIELD PG

Malzeme Cinsi	Sipariş No	Birim Fiyatı Euro/Adet
SIMATIC Field PG M5 Aksesuarlar		
Field PG sırt çantası (Field PG M5/M4)	6ES7798-0DA02-0XA0	75.-
RAM 8GB DDR4 SDRAM SO-DIMM Field PG M5 için	6ES7648-2AK70-0PA0	348.-
RAM 16GB DDR4 SDRAM SO-DIMM Field PG M5 için	6ES7648-2AK80-0PA0	696.-
Harddisk Kiti (1TB HDD, Koruma çantası, Tornavidası - Field PG M5/M4 için)	6ES7791-2BA02-0AA0	261.-
Harddisk Kiti SSD (512GB, Koruma çantası, Tornavidası - Field PG M5/M4 için)	6ES7791-2BA22-0AA0	650.-
Harddisk Kiti SSD (1TB SSD, Koruma çantası, Tornavidası - Field PG M5/M4 için)	6ES7791-2BA23-0AA0	1.160.-
SATA to USB 3.0 Adapter Field PG M5/M4/M3 için	6ES7790-1AA01-0AA0	75.-
Li-İyon batarya 8.8Ah Field PG M5	6ES7798-0AA08-0XA0	220.-
Güç Kablosu AC Plug Europe Field PG M5/M4/M2 için	6ES7900-5AA00-0XA0	13.-
Güç Kablosu AC Plug UK Field PG M5/M4/M2 için	6ES7900-5BA00-0XA0	13.-
Güç Kablosu AC Plug CH Field PG M5/M4/M2 için	6ES7900-5CA00-0XA0	13.-
Güç Kablosu AC Plug USA Field PG M5/M4/M2 için	6ES7900-5DA00-0XA0	13.-
Güç Kablosu AC Plug Italy Field PG M5/M4/M2 için	6ES7900-5EA00-0XA0	13.-
S5 AG cable 5m	6ES5734-2BF00	118.-
MPI-cable	6ES7901-0BF00-0AA0	33.-
S5 EPROM adapter	6ES7798-0CA00-0XA0	209.-
SIMATIC Image & Partition Creator V3.4	6ES7648-6AA03-4YA0	122.-

Ürün seçmek için TIA Selection Tool kullanmanız önerilir.

Programlama Cihazları

SIMATIC Field PG

- Sağlam, Yüksek performanslı SIMATIC Field PG bakım ve servis ve devreye alma için en ideal platformu sunar.
- Bir notebook ölçüleri ve bataryasız 3 kg ağırlığıyla bütün koşullar için idealdir.
- Önceden kurulu Mühendislik yazılımları, üzerine entegre edilmiş SIMATIC ve standart haberleşme birimleri ile hemen kullanıma hazırdır.

SIMATIC Endüstriyel Bilgisayarlar ve Monitörler

Malzeme Cinsi	Sipariş No	Birim Fiyatı Euro/Adet
SIMATIC Endüstriyel Tablet PC		
SIMATIC ITP1000	6AV7 880-0AA02-0AA2	3.457.-
10" Multitouch (1.280 x 800) 8 fonksiyon tuşlu, eklenti mevcut değil, 256 GB SSD, işletim systemsiz, Core i5-6442EQ, 4 GB 110/230V güç kaynağı, avrupa tipi kablo, Software mevcut değil, Yüksek kapasiteli akü (5900mAh)		
Ekran Tipi		
10" Multitouch (1280 x 800) 8 fonksiyon tuşlu	X 0	2.935.-
10" Multitouch (1920 x 1200) 8 fonksiyon tuşlu	2	3.016.-
Eklentiler		
Eklenti mevcut değil	X A	0.-
Arkayüzde 5 megapiksel kamera	B	139.-
RFID okuyucu	C	348.-
Barkod Görüntüleyici (1D / 2D)	D	580.-
Kamera ve RFID	E	487.-
Barkod Görüntüleyici ve Kamera	F	719.-
RFID ve Barkod Görüntüleyici	G	928.-
Kamera, RFID ve Barkod Görüntüleyici	H	1.067.-
Hazıf Alanı		
256 GB SSD	X A	0.-
512 GB SSD	B	290.-
İşletim Sistemi		
İşletim systemsiz	X 0	0.-
Windows7 Ultimate SP1, 64Bit, MUI (de, en, es, fr, it)	1	371.-
Windows 10 IoT Enterprise 2016 LTSB (64Bit) Celeron, i3 ve i5 işlemciler için	2	209.-
İşlemci		
Intel Celeron G3902E (2M Cache, 1.60 GHz)	1	0.-
Core i5-6442EQ	X 2	522.-
Ram		
4 GB	X 0	0.-
8 GB	1	162.-
16 GB	2	464.-
Güç Kablosu		
110/230V güç kaynağı, avrupa tipi kablo	X A	0.-
Yazılım		
Software yok	X A	0.-
Akü		
Yüksek kapasiteli akü (5900mAh)	X 2	0.-



SIMATIC ITP1000



SIMATIC ITP1000 Dok İstasyonu



Endüstriyel PC seçimi için aşağıdaki linkteki IPC konfigüratörün kullanımını öneririz.
<http://mall.industry.siemens.com/mall/en/tr/Catalog/Configurators>

SIMATIC Endüstriyel Bilgisayarlar ve Monitörler

Malzeme Cinsi	Sipariş No	Birim Fiyatı Euro/Adet
SIMATIC HMI IPC 377E, Basic Panel PC		
SIMATIC HMI IPC 377E, Basic Panel PC	6AV7 230 - 0 CA 2 0 - 0 AA 0	1.150.-
12" Touch (1280 x 800) Panel veya VESA montaj, 4 GB RAM İşletim sistemlessiz. Sürücüsüz 2 x USB3.0, 2 x USB2.0, 2 x Gbit Ethernet, 4 x COM, 1 x DisplayPort, 1 x VGA, Audio in/out , 1 x halfsize mPCIe, 1 x fullsize mSATA		
Ekran		
12" Touch (1280 x 800)	X C	0.-
15" Touch (1366 x 768)	D	200.-
19" Touch (1366 x 768)	E	400.-
RAM		
4 GB RAM	X 2	0.-
8 GB RAM	3	147.-
İşletim sistemi		
İşletim sistemlessiz	X 0	0.-
Windows7 Ultimate SP1, 64Bit, MUI (En, Ger, Fr, It, Sp)	1	320.-
Windows10 Enterprise 2016 LTSB64Bit, MUI (En, Ger, Fr, It, Sp)	2	140.-
Sürücü		
Sürücüsüz	X A	0.-
500 GB HDD	B	50.-
256 GB SSD	C	170.-
IPC 377E Basic Panel PC 12" Ekranlı *		
6AV7230-0CA20-0BA0		1.200.-
6AV7230-0CA20-1BA0		1.520.-
6AV7230-0CA20-0CA0		1.320.-
6AV7230-0CA20-1CA0		1.640.-
6AV7230-0CA20-2CA0		1.460.-
IPC 377E Basic Panel PC 15" Ekranlı *		
6AV7230-0CA20-0BA0		1.400.-
6AV7230-0CA20-1BA0		1.720.-
6AV7230-0CA20-0CA0		1.520.-
6AV7230-0CA20-1CA0		1.840.-
6AV7230-0DA20-2CA0		1.660.-
IPC 377E Basic Panel PC 19" Ekranlı *		
6AV7230-0EA20-0BA0		1.600.-
6AV7230-0EA20-1BA0		1.920.-
6AV7230-0EA20-0CA0		1.720.-
6AV7230-0EA20-1CA0		2.040.-
6AV7230-2EA20-2CA0		1.860.-



* Siemens Almanya stoklarında tutulmaktadır.

Endüstriyel PC seçimi için aşağıdaki linkteki IPC konfigüratörün kullanımını öneririz.
<http://mall.industry.siemens.com/mall/en/tr/Catalog/Configurators>

SIMATIC Endüstriyel Bilgisayarlar ve Monitörler

Malzeme Cinsi	Sipariş No	Birim Fiyatı Euro/Adet
---------------	------------	---------------------------

SIMATIC IPC 277E, Nanopanel PC

SIMATIC IPC 277E, Nanopanel PC	6AV7 882-0AA10-0AA0	1.346.-
--------------------------------	---------------------	---------

Touch 7" wide TFT
Celeron N2807 (2C/2T)
Sürücü hariç, CF-slot
İşletim sistemsiz
RTX/HMI yazılımı dahil değil
2GB RAM



SIMATIC IPC277E

Ön Panel

7" Singletouch (800 x 480)	X	A	0.-
9" Singletouch (800 x 480)		B	232.-
12" Singletouch (1280 x 800)		C	464.-
15" Singletouch (1280 x 800), Front-USB		D	696.-
19" Singletouch (1366 x 768), Front-USB		E	928.-
12" Multitouch (1280 x 800; with WES7-E only ST-mode)		H	580.-
15" Multitouch (1366 x 768; with WES7-E only ST-mode)		F	812.-
19" Multitouch (1366 x 768; with WES7-E only ST-mode)		G	1.160.-
15" Multitouch (1366 x 768; ATEX/IECEX/UL HazLoc; with WES7-E only ST-mode)		J	812.-
19" Multitouch (1366 x 768) ATEX/IECEX/UL HazLoc; with WES7-E only ST-mode)		K	1.160.-

İşlemci

Celeron N2807 (2C/2T)	X	A	0.-
Celeron N2930 (4C/4T)		B	116.-
Celeron N2807 (2C/2T) / TPM (not for China)		C	58.-
Celeron N2930 (4C/4T) / TPM (not for China)		D	174.-

RAM / NVRAM

2 GB RAM	X	1	0.-
4 GB RAM		2	93.-
8 GB RAM		3	255.-
2 GB RAM / NVRAM		4	58.-
4 GB RAM / NVRAM		5	151.-
8 GB RAM / NVRAM		6	313.-

İşletim Sistemi

İşletim Sistemsiz	X	0	0.-
Windows Embedded Standard 7 E SP1, english, 32Bit		1	174.-
Windows Embedded Standard 7 E SP1, english, 64Bit		2	174.-
Windows Embedded Standard 7 P SP1, MUI, 32Bit		3	336.-
Windows Embedded Standard 7 P SP1, MUI, 64Bit		4	336.-
Windows7 Ultimate SP1, 32Bit, MUI (En, Ger, Es, Fr, It)		5	371.-
Windows7 Ultimate SP1, 64Bit, MUI (En, Ger, Es, Fr, It)		6	371.-
Windows 10 Enterprise LTSB 2016, 64Bit, MUI (Ger, En, Es, Fr, It)		7	162.-

Sürücü

Sürücüsüz, CFast-Slot'lu	X	A	0.-
240 GB SSD		C	452.-
480 GB SSD		D	858.-
128GB SSD		E	232.-
4 GB CFast		K	151.-
8 GB CFast		L	278.-
16 GB CFast		M	452.-
30 GB CFast		N	568.-

Endüstriyel PC seçimi için aşağıdaki linkteki IPC konfigüratörün kullanımını öneririz.

<http://mall.industry.siemens.com/mall/en/tr/Catalog/Configurators>

SIMATIC Endüstriyel Bilgisayarlar ve Monitörler

Malzeme Cinsi	Sipariş No	Birim Fiyatı Euro/Adet
SIMATIC IPC 277E, Nanopanel PC		
SIMATIC IPC 277E, Nanopanel PC	6AV7 882-0AA10-0AA0	1.346.-
Ek yazılım*		
SIMATIC yazılımı dahil değil	X	A 0.-
CPU 1507S		B 870.-
WinCC RT Advanced V15, 128PT		D 360.-
WinCC RT Advanced V15, 512PT		E 1.119.-
WinCC RT Advanced V15, 2048PT		F 1.711.-
WinCC RT Advanced V15, 4096PT		G 2.558.-
CPU 1507S / WinCC RT Advanced V15, 128PT		J 1.230.-
CPU 1507S / WinCC RT Advanced V15, 512PT		K 1.989.-
CPU 1507S / WinCC RT Advanced V15, 2048PT		L 2.581.-
CPU 1507S / WinCC RT Advanced V15, 4096PT		M 3.428.-



SIMATIC IPC277E MultiTouch/Touch

*Bundle'lar sadece WES7E-64bit / SSD / CPU1507S sadece 4 veya 8 GB RAM & NVRAM / Multitouch önpaneller singletouch modta kullanılır.
Endüstriyel PC seçimi için aşağıdaki linkteki IPC konfigüratörün kullanımını öneririz.
<http://mall.industry.siemens.com/mall/en/tr/Catalog/Configurators>

SIMATIC Endüstriyel Bilgisayarlar ve Monitörler

Malzeme Cinsi	Sipariş No	Birim Fiyatı Euro/Adet
SIMATIC HMI IPC 477E, Panel PC		
SIMATIC HMI IPC 477E, Panel PC	6AV7 241 - 1BA00 - 0AA0	2.471.-
Standart Cihaz		
Celeron G3902E; 3x Gigabit Ethernet (IE/PN)		
15" Touch (1280 x 800) ön tarafta USB mevcut 4GB		
RS232/485 hariç, PCIe hariç, işletim systemsiz		
Harici ve dahili sürücü yok, SIMATIC yazılım hariç 24V DC endüstriyel güç kaynağı		
Cihaz Tipi		
Standart cihaz	X 1	0.-
İşlemci ve haberleşme (fieldbus arabirimi)		
Celeron G3902E; 3x Gigabit Ethernet (IE/PN)	X 1	58.-
Core i3-6102E; 3x Gigabit Ethernet (IE/PN)	3	452.-
Core i5-6442EQ; 3x Gigabit Ethernet (IE/PN);	5	638.-
XEON E3-1505L; 3x Gigabit Ethernet (IE/PN)	7	1.044.-
Ön Panel		
15" Singletouch (1280 x 800) with Front-USB	X B	232.-
19" Singletouch (1366 x 768) with Front-USB	D	464.-
22" Singletouch (1920 x 1080) with Front-USB	E	928.-
15" Multitouch (1366 x 768; with WES7-E only ST-mode)	J	348.-
19" Multitouch (1366 x 768; with WES7-E only ST-mode)	K	696.-
22" Multitouch (1920 x 1080; with WES7-E only ST-mode)	L	1.160.-
24" Multitouch (1920 x 1080; with WES7-E only ST-mode)	R	1.276.-
24" Multitouch (1920 x 1080) Neutral Panel (with WES7-E only ST-mode)	S	1.392.-
15" Multitouch (1366 x 768) Neutral Panel (with WES7-E only ST-mode)	W	464.-
19" Multitouch (1366 x 768) Neutral Panel (with WES7-E only ST-mode)	X	812.-
22" Multitouch (1920 x 1080) Neutral Panel (with WES7-E only ST-mode)	Y	1.276.-
Ram/NVRAM		
4GB	X A	93.-
8GB	B	255.-
16GB	C	626.-
8GB ECC	D	452.-
16GB ECC	E	998.-
4GB NVRAM	F	151.-
8GB NVRAM	G	313.-
16GB NVRAM	H	684.-
8GB ECC ve NVRAM	J	510.-
16GB ECC ve NVRAM	K	1.056.-
Genişleme		
RS232/485 hariç, PCIe hariç	X 0	0.-
RS232/485 hariç ,1x PCIe	1	116.-
2xRS232/485, PCIe hariç	3	87.-
2x RS232/485 ,1xPCIe	4	203.-
İşletim Sistemi		
İşletim systemsiz	X 0	0.-
Windows Embedded Standard 7 E SP1, english, 32Bit	1	174.-
Windows Embedded Standard 7 E SP1, english, 64Bit	2	174.-
Windows Embedded Standard 7 P SP1, MUI, 64Bit, Multitouch	3	336.-
Windows7 Ultimate SP1, 64Bit, MUI (de, en, es, fr, it)	4	371.-
Windows 10 Enterprise 2016 LTSB (64Bit) sadece Celeron, i3 and i5 işlemci için	7	209.-
Windows 10 Enterprise 2016 LTSB (64Bit) sadece Xeon işlemci için	8	313.-



IPC477E Panel PC ve IPC427E Box PC

Endüstriyel PC seçimi için aşağıdaki linkteki IPC konfigüratörün kullanımını öneririz.
<http://mall.industry.siemens.com/mall/en/tr/Catalog/Configurators>

SIMATIC Endüstriyel Bilgisayarlar ve Monitörler

Malzeme Cinsi	Sipariş No	Birim Fiyatı Euro/Adet	
SIMATIC HMI IPC 477E, Panel PC			
SIMATIC HMI IPC 477E, Panel PC	6AV7 241 - 1BA00-0AA0	2.471.-	
Değiştirilebilir Sürücü (Erişilebilir)			
Harici sürücü hariç	X	0	0.-
CFast 2GB, işletim sistemli		1	93.-
CFast 4GB, (dahili sürücü seçilmemişse işletim sistemi yazılım ile)		2	151.-
CFast 8GB, (dahili sürücü seçilmemişse işletim sistemi yazılım ile)		3	278.-
CFast 16GB (dahili sürücü seçilmemişse işletim sistemi yazılım ile)		4	452.-
CFast 30GB (dahili sürücü seçilmemişse işletim sistemi yazılım ile)		5	568.-
Dahili Sürücü, Erişim Mevcut Değil			
İşletim sistemi mevcut değil	X	A	0.-
128 GB Solid-State Drive SATA		D	232.-
240 GB Solid-State Drive SATA		F	452.-
480 GB Solid-State Drive SATA		G	858.-
HDD 320GB		J	232.-
Software konf. cihaza yüklenmiş (Bundles)			
SIMATIC Yazılım mevcut değil	X	A	0.-
Güç Kaynağı			
24V DC Endüstriyel güç kaynağı	X	0	0.-
110/230 V AC Endüstriyel güç kaynağı, güç kablosuz		1	35.-
110/230 V AC Endüstriyel güç kaynağı, güç kablosu tip Avrupa		2	35.-
110/230 V AC Endüstriyel güç kaynağı, TPM, güç kablosuz		6	93.-
110/230 V AC Endüstriyel güç kaynağı, TPM, güç kablosu tip Avrupa		7	93.-
24V DC Endüstriyel güç kaynağı ve TPM (Çin ve Rusya için uygun değil)		8	56.-



IPC477E Panel PC ve
IPC427E Box PC

Endüstriyel PC seçimi için aşağıdaki linkteki IPC konfigüratörün kullanımını öneririz.
<http://mall.industry.siemens.com/mall/en/tr/Catalog/Configurators>

SIMATIC Endüstriyel Bilgisayarlar ve Monitörler

Malzeme Cinsi	Sipariş No	Birim Fiyatı Euro/Adet
SIMATIC IPC477E PRO (Panel PC)		
SIMATIC IPC477E PRO (Panel PC)	6AV7 251 - 1BA00 - 0AA0	2.993.-
<p>Tamamen IP65 korumalı cihaz Celeron G3902E; 3x Gigabit Ethernet (IE/PN) 15" Multi-Touch (1366 x 768) destek kolu (genişletilebilir değil, yukarıda flanş) 4GB RS232/485 mevcut değil , PCIe mevcut değil İşletim sistemsiz Harici hafıza alanı mevcut değil dahili hafıza alanı mevcut değil SIMATIC software mevcut değil 24V DC endüstriyel güç kaynağı</p>		
İşlemci		
Celeron G3902E; 3x Gigabit Ethernet (IE/PN)	X 1	58.-
Core i3-6102E; 3x Gigabit Ethernet (IE/PN)	3	452.-
Core i5-6442EQ; 3x Gigabit Ethernet (IE/PN)	5	638.-
XEON E3-1505L; 3x Gigabit Ethernet (IE/PN)	7	1.044.-
Ön Panel*		
15" Multi-Touch (1366 x 768) destek kolu (genişletilebilir değil, yukarıda flanş)	X B	754.-
15" Multi-Touch (1366 x 768) kaide montajı (genişletilebilir, alt flanş)	C	754.-
15" Multi-Touch (1366 x 768) destek kolu (genişletilebilir, yuvarlak boru)	D	754.-
19" Multi-Touch (1366 x 768) destek kolu (genişletilebilir değil, yukarıda flanş)	E	1.160.-
19" Multi-Touch (1366 x 768) kaide montajı (genişletilebilir, alt flanş)	F	1.160.-
19" Multi-Touch (1366 x 768) destek kolu (genişletilebilir, yuvarlak boru)	G	1.160.-
22" Multi-Touch (1920 x 1080) destek kolu (genişletilebilir değil, yukarıda flanş)	H	1.682.-
22" Multi-Touch (1920 x 1080) kaide montajı (genişletilebilir, alt flanş)	J	1.682.-
22" Multi-Touch (1920 x 1080) destek kolu (genişletilebilir, yuvarlak boru)	K	1.682.-
15" Multi-Touch Neutral (1366 x 768) destek kolu (genişletilebilir değil, yukarıda flanş)	L	870.-
15" Multi-Touch Neutral (1366 x 768) kaide montajı (genişletilebilir, alt flanş)	M	870.-
15" Multi-Touch Neutral (1366 x 768) destek kolu (genişletilebilir, yuvarlak boru)	N	870.-
19" Multi-Touch Neutral (1366 x 768) destek kolu (genişletilebilir değil, yukarıda flanş)	P	1.276.-
19" Multi-Touch Neutral (1366 x 768) kaide montajı (genişletilebilir, alt flanş)	Q	1.276.-
19" Multi-Touch Neutral (1366 x 768) destek kolu (genişletilebilir, yuvarlak boru)	R	1.276.-
22" Multi-Touch Neutral (1920 x 1080) destek kolu (genişletilebilir değil, yukarıda flanş)	S	1.798.-
22" Multi-Touch (1920 x 1080) kaide montajı (genişletilebilir, alt flanş)	T	1.798.-
22" Multi-Touch Neutral (1920 x 1080) destek kolu (genişletilebilir, yuvarlak boru)	U	1.798.-
RAM/NVRAM/ECC		
4GB	X A	93.-
8GB	B	255.-
16GB	C	626.-
8GB ECC'li	D	452.-
16GB ECC'li	E	998.-
4GB ve NVRAM	F	151.-
8GB ve NVRAM	G	313.-
16GB ve NVRAM	H	684.-
8GB ECC'li ve NVRAM	J	510.-
16GB ECC'li ve NVRAM	K	1.056.-
Genişleme/Arayüz		
RS232/485 mevcut değil , PCIe mevcut değil	X 0	0.-
iki RS232/RS485, PCIe mevcut değil	3	87.-

* PRO cihazların aksesuarları için 106. sayfaya bakınız.

Endüstriyel PC seçimi için aşağıdaki linkteki IPC konfigüratörün kullanımını öneririz.

<http://mall.industry.siemens.com/mall/en/tr/Catalog/Configurators>

SIMATIC Endüstriyel Bilgisayarlar ve Monitörler

Malzeme Cinsi	Sipariş No	Birim Fiyatı Euro/Adet	
SIMATIC HMI IPC 477E PRO			
SIMATIC IPC477E PRO (Panel PC)	6AV7 251 - 1BA00 - 0AA0	2.993.-	
İşletim sistemi			
İşletim sistemlessiz	X	0	0.-
Windows Embedded Standard 7 SP1, English, 32Bit		1	174.-
Windows Embedded Standard 7 SP1, English, 64Bit		2	174.-
Windows Embedded Standard 7 P SP1, MUI, 64Bit, Multitouch		3	336.-
Windows7 Ultimate SP1, 64Bit, MUI (En, Ger, Fr, It, Sp)		4	371.-
Windows 10 Enterprise 2016 LTSB (64Bit) sadece Celeron, I3 and I5 işlemci için		7	209.-
Windows 10 Enterprise 2016 LTSB (64Bit) sadece Xeon işlemci için		8	313.-
Harici hafıza alanı			
Harici hafıza alanı mevcut değil	X	0	0.-
CFAST 2GB, işletim sistemi mevcut değil		1	93.-
CFAST 4GB, işletim sistemi mevcut değil		2	151.-
CFAST 8GB (Eğer dahili hafız alanı veya HDD yoksa, işletim sistemi/SW opsiyonuyla)		3	278.-
CFAST 16GB (Eğer dahili hafız alanı veya HDD yoksa, işletim sistemi/SW opsiyonuyla)		4	452.-
CFAST 30GB (Eğer dahili hafız alanı veya HDD yoksa, işletim sistemi/SW opsiyonuyla)		5	568.-
Dahili hafıza alanı			
Dahili hafıza mevcut değil	X	A	0.-
128GB Solid-State Drive SATA		D	232.-
240 GB Solid-State Drive SATA		F	452.-
480 GB Solid-State Drive SATA		G	858.-
Kurulu SIMATIC software (Bundles)			
SIMATIC software mevcut değil	X	A	0.-
Güç kaynağı			
24V DC Endüstriyel güç kaynağı	X	0	0.-
24V DC Endüstriyel güç kaynağı ve TPM (çin için uygun değil)		8	58.-



Endüstriyel PC seçimi için aşağıdaki linkteki IPC konfigüratörün kullanımını öneririz.
<http://mall.industry.siemens.com/mall/en/tr/Catalog/Configurators>

SIMATIC Endüstriyel Bilgisayarlar ve Monitörler

Malzeme Cinsi	Sipariş No	Birim Fiyatı Euro/Adet
SIMATIC HMI IPC 677D, Panel PC		
SIMATIC HMI IPC 677D, Panel PC	6AV7 260 - 0AA10 - 0XX0	3.739.-
<p>15" Touch TFT ekran, 1280 x 800, ön tarafta USB 110/230V AC endüstriyel PS namur, Avrupa PS soket Celeron G1820, 2C/2T, 1.2 Ghz, 2 MB cache 2 Gbyte, DDR3 1600, DIMM, 250 GB HD işletim systemsiz, SW yazılım hariç 2 x PCI, 4 x USB V3.0, 1 x seri arabirim COM1 Watchdog, sıcaklık ve fan kontrol entegre RAID kontrolör</p>		
Ön Panel		
15" Touch (1280 x 800) with Front-USB	X 0	0.-
19" Touch (1366 x 768) with Front-USB	1	232.-
22" Touch (1920 x 1080) with Front-USB	2	696.-
15" Multitouch (1366 x 768)	3	116.-
19" Multitouch (1366 x 768)	4	464.-
22" Multitouch (1920 x 1080)	5	928.-
İşlemci		
Celeron G1820TE (2C/2T, 2.2GHz, 2MB Cache)	X A	0.-
Celeron G1820TE (2C/2T, 2.2GHz, 2MB Cache) PROFIBUS/MPI (CP5622 uyumlu) 2MB buffered SRAM	B	232.-
Celeron G1820TE (2C/2T, 2.2GHz, 2MB Cache) PROFINET (IRT, 3 Port, CP1616 uyumlu) 2MB buffered SRAM	C	673.-
Core i3-4330TE (2C/4T, 2.4GHz, 4MB Cache, VT-x)	D	313.-
Core i3-4330TE (2C/4T, 2.4GHz, 4MB Cache, VT-x) PROFIBUS/MPI (CP5622 uyumlu) 2MB buffered SRAM	E	545.-
Core i3-4330TE (2C/4T, 2.4GHz, 4MB Cache, VT-x) PROFINET (IRT, 3 Port, CP1616 uyumlu) 2MB buffered SRAM	F	986.-
Xeon E3-1268Lv3 (4C/8T, 2.3(3.3)GHz, 8MB Cache, VT-d, AMT)	G	789.-
Xeon E3-1268Lv3 (4C/8T, 2.3(3.3)GHz, 8MB Cache, VT-d, AMT) PROFIBUS/MPI (CP5622 uyumlu) 2MB buffered SRAM	H	1.021.-
Xeon E3-1268Lv3 (4C/8T, 2.3(3.3)GHz, 8MB Cache, VT-d, AMT) PROFINET (IRT, 3 Port, CP1616 uyumlu) 2MB buffered SRAM	J	1.462.-
Sürücü		
500 GB HDD SATA	X A	0.-
500 GB HDD SATA DVD+/-RW	B	220.-
1 TB HDD SATA	D	128.-
1 TB HDD SATA DVD+/-RW	E	348.-
RAID1 2x 320 GB SATA (2.5")	G	568.-
RAID1 2x 320 GB SATA (2.5") DVD+/-RW	H	789.-
RAID1 2x 320 GB SATA (2.5") takılıp çıkarılabilir	K	789.-
RAID1 2x 320 GB SATA (2.5") takılıp çıkarılabilir, Solid-State Drive 240 GB	L	684.-
Solid-State Drive 240 GB	M	220.-
Solid-State Drive 240 GB 320 GB HDD SATA (2.5")	N	452.-
Solid-State Drive 240 GB 320 GB HDD SATA (2.5") DVD+/-RW	P	673.-
Solid-State Drive 240 GB DVD+/-RW	S	441.-
Ana Hafıza		
2 GB DDR3 1600 DIMM	X 1	0.-
4 GB DDR3 1600 DIMM	2	93.-
8 GB DDR3 1600 DIMM	3	255.-
16 GB DDR3 1600 DIMM	4	626.-
8 GB DDR3 1600 DIMM ECC	5	452.-
16 GB DDR3 1600 DIMM ECC	6	998.-



IPC 677D

Endüstriyel PC seçimi için aşağıdaki linkteki IPC konfigüratörün kullanımını öneririz.

<http://mall.industry.siemens.com/mall/en/tr/Catalog/Configurators>

SIMATIC Endüstriyel Bilgisayarlar ve Monitörler



IPC 677D

Malzeme Cinsi	Sipariş No	Birim Fiyatı Euro/Adet
SIMATIC HMI IPC 677D, Panel PC		
SIMATIC HMI IPC 677D, Panel PC	6AV7 2 60 - 0 A A 1 0 - 0 X X 0	3.739.-
İlave (HW)		
2x PCI	0	0.-
1x PCIe(x16) 1x PCI	1	81.-
1x PCIe(x16) 1x PCIe(x4)	2	81.-
İlave (HW)		
ilave donanım mevcut değil	X 0	0.-
ilave 2x USB (1 yuva dolu)	1	70.-
ilave COM2 LPT (1 yuva dolu)	2	70.-
ilave 2x USB ve COM2 LPT (2 yuva dolu)	3	139.-
İşletim Sistemi		
Windows 7 Ultimate 32 bit SP1, MUI (En, Ger, Fr, It, Sp);	X A	371.-
Windows 7 Ultimate 64 bit SP1, MUI (En, Ger, Fr, It, Sp);	B	371.-
Windows 10 Enterprise 2015 LTSB, 64Bit MUI (En, Ger, Fr, It, Sp);	C	371.-
Windows Embedded Standard 7 P, 32 Bit, SP1, MUI, with SSD 80 GB option;	D	336.-
Windows 10 Enterprise LTSB 2016, 64Bit, MUI (En, Ger, Fr, It, Sp),sadece Celeron and i3 işlemci için	E	209.-
Windows 10 Enterprise 2016 LTSB, 64Bit, MUI (En, Ger, Fr, It, Sp),sadece Xeon işlemci için	F	313.-
İşletim systemsiz	X	0.-
İlave (yazılım)		
SIMATIC PC DiagMonitor Software V4.5	X A	139.-
SIMATIC PC Image&Partition Creator Software V3.4	B	104.-
SIMATIC PC DiagMonitor Software V4.5, Image&Partition Creator Software V3.4	C	244.-
İlave yazılım hariç	X	0.-
TPM - Modül (Çin ve Rusya için uygun değil)	Y	58.-
Güç Kaynağı		
100/240 V AC Endüstriyel güç kaynağı, güç kablosu tip Avrupa	X 0	0.-
DC 24V Endüstriyel güç kaynağı	6	0.-



IPC 677D Multi-touch ailesi

Endüstriyel PC seçimi için aşağıdaki linkteki IPC konfigüratörün kullanımını öneririz.
<http://mall.industry.siemens.com/mall/en/tr/Catalog/Configurators>

SIMATIC Endüstriyel Bilgisayarlar ve Monitörler

Malzeme Cinsi	Sipariş No	Birim Fiyatı Euro/Adet
SIMATIC IPC347E (Basic Rack PC, 19", 4U)		
* SIMATIC IPC347E (BasicRack PC, 19", 4U)		
Arayüz: 2x USB 2.0 front, 2x USB 3.0 rear, 2x USB 2.0 rear, 1x USB 2.0 intern, 2x Gbit Ethernet, 1x DVI-D, 1x VGA; 2x COM; 2x PS/2, audio; 7 expansion slots: 1x PCIe x16, 1x PCIe x8 (2 lanes), 1x PCIe x1, 4x PCI; Krt yuvaları;		
İşlemci: Pentium Dual Core G3420 (2C/2T, 3,2 GHz, 3 MB Cache); Sürücü (SATA): 1x 500 GB HDD,dahili montaj; Ana Hafıza: 2 GB DDR3 SDRAM (1x 2 GB), tek kanal; Çıkarılabilir Sürücü: Mevcut değil İşletim sistemsiz; Güç Kaynağı: 100/240 V AC EndüstriyelGüç Kaynağı, güç kablusuz;	6AG4012-1AA10-0XX0	850.-
İşlemci: Pentium Dual Core G3420 (2C/2T, 3,2 GHz, 3 MB Cache); Sürücü (SATA): 1x 500 GB HDD,dahili montaj; Ana Hafıza: 4 GB DDR3 SDRAM (1x 4 GB), tek kanal; Çıkarılabilir Sürücü: DVD±RW; İşletim sistemsiz; Güç Kaynağı: 100/240 V AC EndüstriyelGüç Kaynağı, güç kablusuz;	6AG4012-1AA21-0XX0	1.010.-
İşlemci: Pentium Dual Core G3420 (2C/2T, 3,2 GHz, 3 MB Cache); Sürücü (SATA): 1x 500 GB HDD,dahili montaj; Ana Hafıza: 4 GB DDR3 SDRAM (1x 4 GB), tek kanal; Çıkarılabilir Sürücü: DVD±RW; İşletim sistemi (kurulu ve aktive edilmiş); Windows 7 Ultimate, 64 bit; Güç Kaynağı: 100/240 V AC EndüstriyelGüç Kaynağı, güç kablusuz;	6AG4012-1AA21-0BX0	1.330.-
İşlemci: Core i5-4570S (4C/4T, 2,9 (3,6) GHz, 6 MB Cache); Sürücü (SATA): 1x 500 GB HDD,dahili montaj; Ana Hafıza: 4 GB DDR3 SDRAM (1x 4 GB), tek kanal; Çıkarılabilir Sürücü: DVD±RW; İşletim sistemsiz; Güç Kaynağı: 100/240 V AC EndüstriyelGüç Kaynağı, güç kablusuz;	6AG4012-1CA21-0XX0	1.260.-
İşlemci: Core i5-4570S (4C/4T, 2,9 (3,6) GHz, 6 MB Cache); Sürücü (SATA): 1x 500 GB HDD,dahili montaj; Ana Hafıza: 4 GB DDR3 SDRAM (1x 4 GB), tek kanal; Çıkarılabilir Sürücü: DVD±RW; İşletim sistemi (kurulu ve aktive edilmiş): Windows 7 Ultimate, 64 bit; Güç Kaynağı: 100/240 V AC EndüstriyelGüç Kaynağı, güç kablusuz;	6AG4012-1CA21-0BX0	1.580.-
İşlemci: Core i5-4570S (4C/4T, 2,9 (3,6) GHz, 6 MB Cache); Sürücü (SATA): 1 x 1 TB HDD,dahili montaj; Ana Hafıza: 8 GB DDR3 SDRAM (1x 8 GB), tek kanal; Çıkarılabilir Sürücü: DVD±RW; İşletim sistemi (kurulu ve aktive edilmiş): Windows 7 Ultimate, 64 bit; Güç Kaynağı: 100/240 V AC EndüstriyelGüç Kaynağı, güç kablusuz;	6AG4012-1CB31-0BX0	1.710.-
İşlemci: Core i5-4570S (4C/4T, 2,9 (3,6) GHz, 6 MB Cache); Sürücü (SATA): 1 x 256 GB SSD,dahili montaj; Ana Hafıza: 8 GB DDR3 SDRAM (1x 8 GB), tek kanal; Çıkarılabilir Sürücü: DVD±RW; İşletim sistemi (kurulu ve aktive edilmiş): Windows 7 Ultimate, 64 bit; Güç Kaynağı: 100/240 V AC EndüstriyelGüç Kaynağı, güç kablusuz;	6AG4012-1CE31-0BX0	1.810.-

* Siemens Almanya stoklarında tutulmaktadır.

Endüstriyel PC seçimi için aşağıdaki linkteki IPC konfigüratörün kullanımını öneririz.

<http://mall.industry.siemens.com/mall/en/tr/Catalog/Configurators>

SIMATIC Endüstriyel Bilgisayarlar ve Monitörler



RACK IPC 547G

Malzeme Cinsi	Sipariş No	Birim Fiyatı Euro/Adet	
SIMATIC Rack IPC 547G			
SIMATIC IPC547G (Rack PC, 19", 4U)	6AG4104-4AA00-0XX0	1.647.-	
<p>SIMATIC IPC547G (Rack PC, 19", 4U), Pentium G4400 (2C/2T, 3.3 GHz, 3 MB Cache); MB (Chipset H110, 1x DVI-D, 1x DisplayPort V1.2, 2x USB 3.0 & 4x USB 2.0 rear); 1x 1 TB HDD, dahili (0.2 g vibrasyon, 1 g şok); 4 GB DDR4 SDRAM (1x 4 GB), tek kanal; Mavi krom boyalı kasa, 100/240 V AC end. Güç kaynağı, değiştirilebilir disk yok, grafik onboard; işletim systemsiz ilave yazılım mevcut değil, güç kablosuz; Arabirimler: 2x USB 3.0 front, 2x Gbit Ethernet, 2x DisplayPort V1.2 2x PS/2, audio, 7 genişleme slotları: 5x PCI-Express, 2x PCI; Sıcaklık ve fan kontrol watchdog kart tutucular</p>			
İşlemciler ve Anakart			
Pentium G4400 (2C/2T, 3.3 GHz, 3 MB Cache); MB (Chipset H110, 1x DVI-D, 1x DisplayPort V1.2, 2x USB 3.0 & 4x USB 2.0 rear)	X	A	0.-
Core i5-6500 (4C/4T, 3.2 (3.6) GHz, 6 MB Cache);MB (Chipset H110, 1x DVI-D, 1x DisplayPort V1.2, 2x USB 3.0 & 4x USB 2.0 rear)		C	290.-
Core i7-6700 (4C/8T, 3.4 (4.0) GHz, 8 MB Cache);MB (Chipset H110, 1x DVI-D, 1x DisplayPort V1.2, 2x USB 3.0 & 4x USB 2.0 rear)		D	580.-
Pentium G4400 (2C/2T, 3.3 GHz, 3 MB Cache); MB (Chipset C236, 1x DVI-D, 2x DisplayPort V1.2, 4x USB 3.0 & 4x USB 2.0 rear, 1x USB 2.0 intern, 1x COM1; RAID onboard)		E	116.-
Core i5-6500 (4C/4T, 3.2 (3.6) GHz, 6 MB Cache);MB (Chipset C236, 1x DVI-D, 2x DisplayPort V1.2, 4x USB 3.0 & 4x USB 2.0 rear, 1x USB 2.0 intern, 1x COM1; RAID onboard)		G	406.-
Core i7-6700 (4C/8T, 3.4 (4.0) GHz, 8 MB Cache);MB (Chipset C236, 1x DVI-D, 2x DisplayPort V1.2, 4x USB 3.0 & 4x USB 2.0 rear, 1x USB 2.0 intern, 1x COM1; RAID onboard)		H	696.-
Xeon E3-1275 v5 (4C/8T, 3.6 (4.0) GHz, 8 MB Cache);MB (Chipset C236, 1x DVI-D, 2x DisplayPort V1.2, 4x USB 3.0 & 4x USB 2.0 rear, 1x USB 2.0 intern, 1x COM1; RAID onboard)		J	812.-
Sürücüler (SATA)			
1x 1 TB HDD, dahili montaj,(0.2 g vibrasyon, 1 g şok)	X	A	0.-
2x 1 TB HDD,dahili montaj ,(0.2 g vibrasyon, 1 g şok)		B	232.-
1x 240 GB SSD, dahili montaj		C	220.-
1x 480 GB SSD, dahili montaj		D	626.-
2x 480 GB SSD,dahili montaj		E	1.601.-
RAID1, 1 TB (2x 1 TB HDD), dahili montaj ,(0.2 g vibrasyon, 1 g şok)		F	290.-
RAID1, 1 TB (2x 1 TB HDD [Enterprise]), dahili montaj , (0.2 g vibrasyon, 1 g şok)		G	522.-
1x 1 TB HDD değiştirilebilir çatı, ön taraf montajlı		H	58.-
2x 1 TB HDD değiştirilebilir çatı, ön taraf montajlı		J	348.-
1x 480 GB SSD değiştirilebilir çatı, ön taraf montajlı		K	684.-
2x 480 GB SSD değiştirilebilir çatı, ön taraf montajlı		L	1.600.-
RAID1, 480 GB (2x 480 GB SSD) değiştirilebilir çatı, hot-swap , ön taraf montajlı		M	1.658.-
RAID1, 1 TB (2x 1 TB HDD) değiştirilebilir çatı, hot-swap , ön taraf montajlı		N	406.-
RAID1, 1 TB (2x 1 TB HDD [Enterprise]) değiştirilebilir çatı, hot-swap , ön taraf montajlı		P	684.-
RAID1, 2 TB (2x 2 TB HDD [Enterprise]) değiştirilebilir çatı, hot-swap , ön taraf montajlı		Q	974.-
RAID1, 2 TB (2x 2 TB HDD [Enterprise]) değiştirilebilir çatı,hot-swap+1x 2 TB HDD [Enterprise] Hot spare olarak değiştirilebilir çatı, ön taraf montajlı		R	1.525.-
RAID1, 2 TB (2x 2 TB HDD [Enterprise]) değiştirilebilir çatı,hot-swap + 1x 480 GB SSD (for OS) değiştirilebilir çatı, ön taraf montajlı		S	1.833.-
RAID5, 4 TB (3x 2 TB HDD [Enterprise]) değiştirilebilir çatı, hot-swap , ön taraf montajlı		T	1.525.-
RAID5, 4 TB (3x 2 TB HDD [Enterprise]) değiştirilebilir çatı, hot-swap+1x 2 TB HDD [Enterprise] Hot spare olarak değiştirilebilir çatı, ön taraf montajlı; (up to +35° C)		U	2.076.-

Endüstriyel PC seçimi için aşağıdaki linkteki IPC konfigüratörün kullanımını öneririz.
<http://mall.industry.siemens.com/mall/en/tr/Catalog/Configurators>

SIMATIC Endüstriyel Bilgisayarlar ve Monitörler

Malzeme Cinsi	Sipariş No	Birim Fiyatı Euro/Adet
SIMATIC Rack IPC 547G		
SIMATIC IPC547G (Rack PC, 19", 4U)	6AG4 1 0 4 - 4 A A 0 0 - 0 X X 0	1.647.-
Anahafıza		
4 GB DDR4 SDRAM (1x 4 GB), Tek kanal	X 0	0.-
8 GB DDR4 SDRAM (2x 4 GB), Çift kanal	1	162.-
16 GB DDR4 SDRAM (2x 8 GB), Çift kanal	2	1.206.-
32 GB DDR4 SDRAM (2x 16 GB), Çift kanal	3	1.206.-
64 GB DDR4 SDRAM (4x 16 GB), Çift kanal	4	2.598.-
Kasa tipi/Güç kaynağı ve değiştirilebilir disk		
Kasa (kisa) mavi krom boyalı,100/240 V AC endüstriyel güç kaynağı, Değiştirilebilir disk mevcut değil	X 0	-81.-
Kasa mavi krom boyalı,100/240 V AC endüstriyel güç kaynağı, Değiştirilebilir disk mevcut değil	1	0.-
Kasa mavi krom boyalı,100/240 V AC endüstriyel güç kaynağı, DVD±RW (ince)	2	93.-
Kasa mavi krom boyalı,2x 100/240 V AC yedekli endüstriyel güç kaynağı,Değiştirilebilir disk mevcut değil	3	476.-
Kasa mavi krom boyalı,2x 100/240 V AC yedekli endüstriyel güç kaynağı, DVD±RW (ince)	4	568.-
Kasa boyalı,100/240 V AC endüstriyel güç kaynağı,Değiştirilebilir disk yok	5	58.-
Kasa boyalı,100/240 V AC endüstriyel güç kaynağı, DVD±RW (ince)	6	151.-
Kasa boyalı,2x 100/240 V AC yedekli endüstriyel güç kaynağı, Değiştirilebilir disk mevcut değil	7	534.-
Kasa boyalı,2x 100/240 V AC yedekli endüstriyel güç kaynağı, DVD±RW (ince)	8	626.-
İlave donanım		
grafik onboard	X 0	0.-
grafik onboard,grafik onboard için DP - VGA adaptor kablo	1	81.-
PCIe x16 grafik kart (Dual Head: 2x VGA or 2x DVI-D), 1 GB	2	325.-
Serial (COM2)+Paralel (LPT);grafik onboard	3	58.-
Serial (COM2)+Paralel (LPT); grafik onboard için DP - VGA adaptor kablo	4	139.-
Serial (COM2)+Paralel (LPT);PCIe x16 grafik kart (Dual Head: 2x VGA or 2x DVI-D), 1 GB	5	383.-
İşletim sistemleri (Önceden kurlup aktive edilmiş)		
Windows 7 Ultimate 32 bit SP1, Multi Language (En, Ger, Fr, It, Sp);	X A	371.-
Windows 7 Ultimate 64 bit SP1, Multi Language (En, Ger, Fr, It, Sp);	B	371.-
Windows 10 Enterprise LTSB 2015, Multi Language (En, Ger, Fr, It, Sp), 64 bit,	C	371.-
Windows 10 Enterprise 2016 LTSB, Multi Language (En, Ger, Fr, It, Sp), 64 bit; sadece Pentium / Core i5 işlemci için	D	209.-
Windows 10 Enterprise 2016 LTSB, Multi Language (En, Ger, Fr, It, Sp), 64 bit; sadece Core i7 / Xeon işlemci için	E	313.-
Windows Server 2008 R2 Standard Edition 64 bit SP1, incl. 5 clients multi language (En, Ger, Fr, It, Sp);	F	1.276.-
Windows Server 2012 R2 Standard Edition 64 bit, incl. 5 clients multi language (En, Ger, Fr, It, Sp);	G	1.508.-
Windows Server 2016 Standard Edition 64 bit, incl. 5 clients multi language (En, Ger, Fr, It, Sp);	H	0.-
İşletim sistemlessiz	X	
İlave software		
SIMATIC IPC DiagMonitor software ekli	X A	139.-
SIMATIC IPC Image & Partition Creator software ekli	B	104.-
SIMATIC IPC DiagMonitor + Image & Partition Creator software ekli	C	244.-
İlave softwaresiz	X	0.-
İlave softwaresiz// TPM (Rusya ve Çin için uygun değil)	Y	58.-
Güç Kablo tipleri		
güç kablosuz	X 0	0.-
Avrupa güç kablosu;	1	10.-



IPC 547 G
harddisk sürücüsü



IPC 547 G arka yüz

SIMATIC Endüstriyel Bilgisayarlar ve Monitörler

Malzeme Cinsi	Sipariş No	Birim Fiyatı Euro/Adet
SIMATIC Rack IPC 847E (Rack PC, 19", 4U)		
SIMATIC IPC 847E, Rack PC, 19", 4U	6AG4 114-3AA00-0XX0	2.627.-
Core i3-8100 (4C / 4T, 3,6 GHz, 6 MB Önbellek); Kart 9 Yuvaları: 7x PCI, 2x PCIe x16 (8 L); 1 TB HDD 3,5 "SATA Sürücü kafesi tip B ile muhafaza (dahili olarak monte edilmiş / 0,5 g titreşim, 5 g şok); 100 / 240V AC endüstriyel güç kaynağı 4 GB DDR4 SDRAM (1x4 GB), Tek Kanallı; İşletim sistemi mevcut değil Eklenti mevcut değil Güç kablosu mevcut değil;		
İşlemci		
Core i3-8100 (4C / 4T, 3,6 GHz, 6 MB Önbellek); Kart 9 Yuvaları: 7x PCI, 2x PCIe x16 (8 L);	A	0.-
Core i3-8100 (4C / 4T, 3,6 GHz, 6 MB Önbellek); Kart 11 Yuvaları: 3x PCI, 1x PCIe x16 (8 L), 5x PCIe x16 (4 L), 2x PCIe x4 (4 L);	B	186.-
Core i3-8100 (4C / 4T, 3,6 GHz, 6 MB Önbellek); Kart 11 Yuvaları: 3x PCI, 1x PCIe x16 (16 L), 3x PCIe x16 (4 L), 2x PCIe x16 (1 L), 2x PCIe x4 (4 L);	C	220.-
Core i5-8500 (6C / 6T, 3,0 (4.1) GHz, 9 MB Önbellek, TB, AMT); Kart 9 Yuvaları: 7x PCI, 2x PCIe x16 (8 L);	D	197.-
Core i5-8500 (6C / 6T, 3,0 (4.1) GHz, 9 MB Önbellek, TB, AMT); Kart 11 Yuvaları: 3x PCI, 1x PCIe x16 (8 L), 5x PCIe x16 (4 L), 2x PCIe x4 (4 L);	E	383.-
Core i5-8500 (6C / 6T, 3,0 (4.1) GHz, 9 MB Önbellek, TB, AMT); Kart 11 Yuvaları: 3x PCI, 1x PCIe x16 (16 L), 3x PCIe x16 (4 L), 2x PCIe x16 (1 L), 2x PCIe x4 (4 L);	F	418.-
Core i7-8700 (6C / 12T, 3,2 (4.6) GHz, 12 MB Önbellek, TB, AMT); Kart 9 Yuvaları: 7x PCI, 2x PCIe x16 (8 L);	G	487.-
Core i7-8700 (6C / 12T, 3,2 (4.6) GHz, 12 MB Önbellek, TB, AMT); Kart 11 Yuvaları: 3x PCI, 1x PCIe x16 (8 L), 5x PCIe x16 (4 L), 2x PCIe x4 (4 L);	H	673.-
Core i7-8700 (6C / 12T, 3,2 (4.6) GHz, 12 MB Önbellek, TB, AMT); Kart 11 Yuvaları: 3x PCI, 1x PCIe x16 (16 L), 3x PCIe x16 (4 L), 2x PCIe x16 (1 L), 2x PCIe x4 (4 L);	J	708.-
Xeon E-2176G (6C / 12T, 3,7 (4.7) GHz, 12 MB Önbellek, TB, AMT); Kart 9 Yuvaları: 7x PCI, 2x PCIe x16 (8 L);	K	638.-
Xeon E-2176G (6C / 12T, 3,7 (4.7) GHz, 12 MB Önbellek, TB, AMT); Kart 11 Yuvaları: 3x PCI, 1x PCIe x16 (8 L), 5x PCIe x16 (4 L), 2x PCIe x4 (4 L);	L	824.-
Xeon E-2176G (6C / 12T, 3,7 (4.7) GHz, 12 MB Önbellek, TB, AMT); Kart 11 Yuvaları: 3x PCI, 1x PCIe x16 (16 L), 3x PCIe x16 (4 L), 2x PCIe x16 (1 L), 2x PCIe x4 (4 L);	M	858.-
Sürücü		
1 TB HDD 3,5 "SATA	A	128.-
2x1 TB HDD 3,5 "SATA	B	360.-
RAID1, 2x1 TB HDD 3,5 "SATA	C	418.-
RAID1, 2x 1 TB HDD [Enterprise] 3,5 "SATA	D	673.-
RAID1, 2x 2 TB HDD [Enterprise] 3,5 "SATA	E	951.-
RAID1, 2x 2 TB HDD [Enterprise] 3,5 "SATA + 2 TB HDD [Enterprise] 3,5" SATA HotSpare olarak	F	1.438.-
RAID1, 2x 2 TB HDD [Enterprise] 3,5 "SATA + 480 GB SSD 2,5" SATA (M.2 SSD sipariş edilmezse, işletim sistemi için)	G	1.636.-
RAID5, 3x 2 TB HDD [Enterprise] 3,5 "SATA	H	1.438.-
RAID5, 3x 2 TB HDD [Enterprise] 3,5 "SATA + 2 TB HDD [Enterprise] 3,5" SATA olarak HotSpare [sadece sürücü kafesi tip A ile Muhafaza (ön tarafa takılabilir çıkarılabilir tepsi için)]	J	1.926.-
1 TB HDD 3,5 "SATA + 480 GB SSD 2,5" SATA (M.2 SSD sipariş edilmezse, işletim sistemi için)	P	812.-
480 GB SSD 2,5 "SATA	Q	580.-
960 GB SSD 2,5 "SATA	R	1.044.-
2x 480 GB SSD 2,5 "SATA	S	1.264.-
RAID1, 2x 480 GB SSD 2,5 "SATA	T	1.322.-
Sürücü Mevcut değil	X	0.-
Kasa tipi, güç kaynakları		
Sürücü kafesi tip B ile muhafaza (dahili olarak monte edilmiş / 0,5 g titreşim, 5 g şok); 100 / 240V AC endüstriyel güç kaynağı	0	0.-
Sürücü kafesi tip A ile muhafaza (ön tarafa monte edilen çıkarılabilir tepsi için); 100 / 240V AC endüstriyel güç kaynağı	1	58.-
Sürücü kafesi tip B ile muhafaza (dahili olarak monte edilmiş / 0,5 g titreşim, 5 g şok); 2x 100 / 240V AC yedekli endüstriyel güç kaynağı	2	464.-
Sürücü kafesi tip A ile muhafaza (ön tarafa monte edilen çıkarılabilir tepsi için); 2x 100 / 240V AC yedekli endüstriyel güç kaynağı	3	522.-
Sürücü kafesi B tipi (dahili olarak monte edilmiş / 0,5 g titreşim, 5 g şok) + COM2 portu ile muhafaza; 100 / 240V AC endüstriyel güç kaynağı	4	46.-
Sürücü kafesi tip A (ön tarafa takılabilir çıkarılabilir tabla için) + COM2 portu ile muhafaza; 100 / 240V AC endüstriyel güç kaynağı	5	104.-
Sürücü kafesi B tipi (dahili olarak monte edilmiş / 0,5 g titreşim, 5 g şok) + COM2 portu ile muhafaza; 2x 100 / 240V AC yedekli endüstriyel güç kaynağı	6	510.-
Sürücü kafesi tip A (ön tarafa takılabilir çıkarılabilir tabla için) + COM2 portu ile muhafaza; 2x 100 / 240V AC yedekli endüstriyel güç kaynağı	7	568.-

SIMATIC Endüstriyel Bilgisayarlar ve Monitörler

Malzeme Cinsi	Sipariş No	Birim Fiyatı Euro/Adet
SIMATIC Rack IPC 847E (Rack PC, 19", 4U)		
SIMATIC IPC 847E, Rack PC, 19", 4U	6AG4 1 1 4 - 3 A A 0 0 - 0 X X 0	2.627.-
Ana hafıza		
4 GB DDR4 SDRAM (1x4 GB), Tek Kanallı;	0	0.-
8 GB DDR4 SDRAM (2x4 GB), Çift Kanallı;	1	145.-
16 GB DDR4 SDRAM (2x 8 GB), Çift Kanallı;	2	400.-
32 GB DDR4 SDRAM (2x16 GB), Çift Kanallı;	3	945.-
64 GB DDR4 SDRAM (4x16 GB), Çift Kanallı;	4	2.036.-
16 GB DDR4 SDRAM (2x 8 GB), Çift Kanallı; ECC [sadece Xeon ile]	6	783.-
32 GB DDR4 SDRAM (2x16 GB), Çift Kanallı; ECC [sadece Xeon ile]	7	1.479.-
64 GB DDR4 SDRAM (4x16 GB), Çift Kanallı; ECC [sadece Xeon ile]	8	3.103.-
Eklentiler (Donanım)		
Eklenti mevcut değil	0	0.-
SSD'siz SSD M.2 NVMe modülü için PCIe x4 taşıyıcı kart (1 Yuvası dolu)	1	46.-
PCIe x16 grafik kartı (3x mDP: 3x adaptör mDP - DP), 2 GB (1 Yuvası dolu)	2	348.-
SSD'siz SSI M.2 NVMe modülü için PCIe x4 taşıyıcı kart (1 Yuvalı dolu) + PCIe x16 grafik kartı (3x mDP: 3x adaptör mDP - DP), 2 GB (1 Yuvalı dolu)	3	394.-
PCIe x4 taşıyıcı kart üzerindeki 512 GB SSD M.2 NVMe (1 Yuvalı alan) (OS için)	4	766.-
PCIe x4 taşıyıcı kart üzerindeki 512 GB SSD M.2 NVMe (1 Yuvalı kaplanmış) (OS için) + PCIe x16 grafik kartı (3x mDP: 3 kat bağdaştırıcı mDP - DP), 2 GB (1 Yuvası dolu)	5	1.114.-
PCIe x4 taşıyıcı kart üzerindeki 1024 GB SSD M.2 NVMe (1 Yuvalı alan) (OS için)	6	1.380.-
İşletim Sistemleri (önceden kurulmuş ve aktive edilmiş)		
Windows 10 Enterprise 2016 LTSB, Çoklu Dil (En, Ger, Fr, It, Sp), 64 bit; [işlemciler Core i3 / Core i5 için]	A	209.-
Windows 10 Enterprise 2016 LTSB, Çoklu Dil (En, Ger, Fr, It, Sp), 64 bit; [işlemci Core i7 / Xeon için]	B	313.-
Windows Server 2016 Standard Edition 64 bit, dahil. 5 müşteri çoklu dil (En, Ger, Fr, It, Sp);	H	1.508.-
İşletim sistemi mevcut değil/Windows Server 2012 R2 Standard Edition 64 bit, incl. 5 clients multi language (En, Ger, Fr, It, Sp);		
İşletim systemsiz	X	0.-
Eklentiler(Yazılım / Adaptör / Güvenlik)		
SIMATIC PC DiagMonitor Yazılımı ekli	A	139.-
SIMATIC PC Image & Partition Creator Yazılımı ekli	B	104.-
SIMATIC PC DiagMonitor & ImagePartition C	C	244.-
tümleşik grafik için VGA adaptör kablosu	H	81.-
Dahili grafik için DVI-D adaptör kablosu DP	J	58.-
Eklenti mevcut değil	X	0.-
TPM 2.0 (Çin için mevcut değildir)	Y	58.-
Güç kablosu		
Güç kablosu mevcut değil;	0	0.-
Güç kablosu Avrupa;	1	17.-
Güç kablosu Çin;	2	17.-
Güç kablosu ABD;	3	17.-



IPC 847E

SIMATIC Endüstriyel Bilgisayarlar ve Monitörler

Malzeme Cinsi	Sipariş No	Birim Fiyatı Euro/Adet
SIMATIC IPC327E (Basicbox PC)		
SIMATIC IPC327E (Basicbox PC)	6AG4 0 22 - 0 A A 2 1 - 0 A A 1	680.-
Celeron N3160 (4C/4T) DIN Rail, duvar, masaüstü veya VESA montaj 4 GB RAM İşletim sistemsiz Sürücüsüz 2 x USB3.0, 4 x USB2.0, 2 x Gbit Ethernet, 6 x COM, 1 x DisplayPort, 1 x VGA, Audio in/out 1 x halfsize mPCIe, 1 x fullsize mSATA		
RAM		
4 GB RAM	X 2	0.-
8 GB RAM	3	140.-
İşletim Sistemi		
İşletim sistemsiz	X 0	0.-
Windows7 Ultimate SP1, 64Bit, MUI (En, Ger, Fr, It, Sp)	1	320.-
Windows10 Enterprise LTSB 2016 64Bit, MUI (En, Ger, Fr, It, Sp)	2	140.-
Hafıza		
Hafıza mevcut değil	X A	0.-
500 GB HDD	B	50.-
256 GB SSD	C	170.-

* IPC 327E Basic Box PC

RAM : 4 GB RAM İşletim sistemi: İşletim sistemsiz Sürücü: 500 GB HDD	6AG4022-0AA21-0BA1	730.-
RAM : 4 GB RAM İşletim sistemi: Windows7 Ultimate SP1, 64Bit, MUI (de, en, es, fr, it) Sürücü: 500 GB HDD	6AG4022-0AA21-1BA1	1.050.-
RAM : 4 GB RAM İşletim sistemi: İşletim sistemsiz Sürücü: 256 GB SSD	6AG4022-0AA21-0CA1	850.-
RAM : 4 GB RAM İşletim sistemi: Windows7 Ultimate SP1, 64Bit, MUI (de, en, es, fr, it) Sürücü: 256 GB SSD	6AG4022-0AA21-1CA1	1.170.-
RAM : 4 GB RAM İşletim sistemi: Windows10 Enterprise LTSB 2016 64Bit, MUI (En, Ger, Fr, It, Sp) Sürücü: 256 GB SSD	6AG4022-0AA21-2CA1	990.-

* Siemens Almanya stoklarında tutulmaktadır.

Endüstriyel PC seçimi için aşağıdaki linkteki IPC konfigüratörün kullanımını öneririz.

<http://mall.industry.siemens.com/mall/en/tr/Catalog/Configurators>

SIMATIC Endüstriyel Bilgisayarlar ve Monitörler

Malzeme Cinsi	Sipariş No	Birim Fiyatı Euro/Adet
SIMATIC IPC 227E, Nanobox PC		
SIMATIC IPC 227E, Nanobox PC	6ES7 6 4 7 - 8 B A 1 1 - 0 A A 1	905.-
Celeron N2807 (2C/2T), 2 GB RAM, sürücü hariç CF-Slot'lu, COM port hariç İşletim sistemsiz RTX/HMI yazılımı dahil değil DIN-Ray		
İşlemci /RAM / Buffered SRAM		
Celeron N2807 (2C/2T)	X A	0.-
Celeron N2930 (4C/4T)	B	116.-
Celeron N2807 (2C/2T) / TPM (çin için uyumlu değil)	C	58.-
Celeron N2930 (4C/4T) / TPM (çin için uyumlu değil)	D	174.-
RAM / NVRAM		
2 GB RAM	X 1	0.-
4 GB RAM	2	93.-
8 GB RAM	3	255.-
2 GB RAM / NVRAM	4	58.-
4 GB RAM / NVRAM	5	151.-
8 GB RAM / NVRAM	6	313.-
Kasa tipi / COM arayüzü		
Box: Base / COM port hariç	X 1	0.-
Box: Base / with COM1/2	2	93.-
Box: PCI / COM port hariç	3	116.-
Box: PCI / COM1/2	4	209.-
İşletim Sistemi		
İşletim sistemsiz	X 0	0.-
Windows Embedded Standard 7 E SP1, english, 32Bit	1	174.-
Windows Embedded Standard 7 E SP1, english, 64Bit	2	174.-
Windows Embedded Standard 7 P SP1, MUI, 32Bit	3	336.-
Windows Embedded Standard 7 P SP1, MUI, 64Bit	4	336.-
Windows7 Ultimate SP1, 32Bit, MUI (En, Ger, Es, Fr, It)	5	371.-
Windows7 Ultimate SP1, 64Bit, MUI (En, Ger, Es, Fr, It)	6	371.-
Windows 10 Enterprise LTSB 2016, 64Bit, MUI (Ger, En, Es, Fr, It)	7	162.-
Sürücü		
Sürücüsüz, CFast-Slot'lu	X A	0.-
240 GB SSD	C	452.-
480 GB SSD	D	858.-
128 GB SSD	E	232.-
4 GB CFast	K	151.-
8 GB CFast	L	278.-
16 GB CFast	M	452.-
30 GB CFast	N	568.-
320 GB HDD	R	232.-
Ek Yazılım*		
SIMATIC yazılımı dahil değil	X A	0.-
CPU 1507S	B	870.-
WinCC RT Advanced V15, 128PT	D	313.-
WinCC RT Advanced V15, 512PT	E	986.-
WinCC RT Advanced V15, 2048PT	F	1.514.-
WinCC RT Advanced V15, 4096PT	G	2.262.-
CPU 1507S / WinCC RT Advanced V15, 128PT	J	1.183.-
CPU 1507S / WinCC RT Advanced V15, 512PT	K	1.856.-
CPU 1507S / WinCC RT Advanced V15, 2048PT	L	2.384.-
CPU 1507S / WinCC RT Advanced V15, 4096PT	M	3.132.-
Montaj		
DIN-Ray	X 1	0.-
Wall-mount	2	0.-
Book-mount	3	0.-



IPC 227E

*Bundle'lar sadece WES7E-64bit / SSD / CPU1507S sadece 4 veya 8 GB RAM & NVRAM / Multitouch ön paneller singletouch moda kullanılır.

196 Endüstriyel PC seçimi için aşağıdaki linkteki IPC konfigüratörün kullanımını öneririz.

<http://mall.industry.siemens.com/mall/en/tr/Catalog/Configurators>

SIMATIC Endüstriyel Bilgisayarlar ve Monitörler



IPC 427E Box PC

Malzeme Cinsi	Sipariş No	Birim Fiyatı Euro/Adet
SIMATIC IPC 427E, Box PC		
SIMATIC IPC 427E, Box PC	6AG4 14 1 - 0 A A 0 0 - 0 A A 0	1.392.-
Celeron G3902E; 2x Gigabit Ethernet (IE/PN) montaj aparatsız, 4GB, RS232/485 yok, PCIe hariç, işletim sistemi hariç, Harici sürücü ve dahili sürücü hariç, SIMATIC yazılım hariç 24V DC endüstriyel güç kaynağı		
İşlemci ve haberleşme (fieldbus arabirimi)		
Celeron G3902E; 2x Gigabit Ethernet (IE/PN)	X 0	0.-
Celeron G3902E; 3x Gigabit Ethernet (IE/PN)	1	58.-
Core i3-6102E; 3x Gigabit Ethernet (IE/PN)	3	452.-
Core i5-6442EQ; 3x Gigabit Ethernet (IE/PN);	5	638.-
XEON E3-1505L; 3x Gigabit Ethernet (IE/PN)	7	1.044.-
Montaj Tipi		
Montaj malzemesiz	X A	0.-
DIN-Rail	B	0.-
Wall-mount	C	0.-
Book-mount	D	0.-
DIN-Rail with ATEX/IECEX/UL HazLoc	F	0.-
Wall-mount with ATEX/IECEX/UL HazLoc	G	0.-
Book-mount with ATEX/IECEX/UL HazLoc	H	0.-
Ram/NVRAM/ECC		
4GB	X A	93.-
8GB	B	255.-
16GB	C	626.-
8GB with ECC	D	452.-
16GB with ECC	E	998.-
4GB and NVRAM	F	151.-
8GB and NVRAM	G	313.-
16GB and NVRAM	H	684.-
8GB with ECC and NVRAM	J	510.-
16GB with ECC and NVRAM	K	1.056.-
Genişleme		
RS232/485 hariç, PCIe hariç	X 0	0.-
RS232/485 hariç , 1x PCIe	1	116.-
RS232/485 hariç, 2x PCIe	2	323.-
2xRS232/485, PCIe hariç	3	87.-
2x RS232/485 , 1xPCIe	4	203.-
2x RS232/485x PCIe	5	319.-
İşletim Sistemi		
İşletim sistemsiz	X 0	0.-
Windows Embedded Standard 7 E SP1, english, 32Bit	1	174.-
Windows Embedded Standard 7 E SP1, english, 64Bit	2	174.-
Windows Embedded Standard 7 P SP1, MUI, 64Bit, Multitouch	3	336.-
Windows7 Ultimate SP1, 64Bit, MUI (de, en, es, fr, it)	4	371.-
Windows 10 Enterprise 2016 LTSB (64Bit) sadece Celeron, i3 and i5 işlemci için	7	209.-
Windows 10 Enterprise 2016 LTSB (64Bit) sadece Xeon işlemci için	8	313.-
Değiştirilebilir Sürücü (Erişilebilir)		
Harici sürücü hariç	X 0	0.-
CFAST 2GB, İşletim sistemsiz	1	93.-
CFAST 4GB, İşletim sistemsiz	2	151.-
CFAST 8GB, İşletim sistemsiz	3	278.-
CFAST 16GB (dahili sürücü seçilmemişse işletim sistemi yazılım ile)	4	452.-
CFAST 30GB (dahili sürücü seçilmemişse işletim sistemi yazılım ile)	5	568.-

Endüstriyel PC seçimi için aşağıdaki linkteki IPC konfigüratörün kullanımını öneririz.
<http://mall.industry.siemens.com/mall/en/tr/Catalog/Configurators>

SIMATIC Endüstriyel Bilgisayarlar ve Monitörler

Malzeme Cinsi	Sipariş No	Birim Fiyatı Euro/Adet	
SIMATIC IPC 427E, Box PC			
SIMATIC IPC 427E, Box PC	6AG4 141-0AA00-0AA0	1.392.-	
Dahili Sürücü, Erişim Mevcut Değil			
Dahili sürücü hariç	X	A	0.-
128 GB Solid-State Drive SATA		D	232.-
240 GB Solid-State Drive SATA		F	452.-
480 GB Solid-State Drive SATA		G	858.-
HDD 320GB		J	232.-
Software konf. cihaza yüklenmiş (Bundles)			
SIMATIC Yazılım mevcut değil	X	A	0.-
Güç Kaynağı			
24V DC endüstriyel güç kaynağı	X	0	0.-
24V DC Endüstriyel güç kaynağı ve TPM (Çin ve Rusya hariç)		8	58.-



IPC427E Ailesi

Endüstriyel PC seçimi için aşağıdaki linkteki IPC konfigüratörün kullanımını öneririz.
<http://mall.industry.siemens.com/mall/en/tr/Catalog/Configurators>

SIMATIC Endüstriyel Bilgisayarlar ve Monitörler



IPC 627D

Malzeme Cinsi	Sipariş No	Birim Fiyatı Euro/Adet	
SIMATIC IPC 627D, Box PC			
SIMATIC IPC 627D, Box PC	6AG4 1 3 1 - 2 A A 1 0 - 0 X X 0	2.118.-	
<p>Celeron G1820TE (2C/2T, 2.2GHz, 2MB Cache); 2 GB DDR3 1600 DIMM; 110/230V AC endüstriyel PS namur, Avrupa PS kablo 2 x PCI, 250 GB HDD S-ATA, işletim systemsiz İlave (sw) hariç, HD Graphics on board (Xeon, i3: HD4600); 2 x 10/100/1000 Mbit/s ethernet RJ45 4 x USB V3.0 yüksek gerilim, 1 x seri COM1 RAID-controller on board, ön tarafta Compact Flash Drive No.1 Watchdog, sıcaklık ve fan kontrolü</p>			
İşlemci			
Celeron G1820TE (2C/2T, 2.2GHz, 2MB Cache)	X	A	0.-
Celeron G1820TE (2C/2T, 2.2GHz, 2MB Cache) PROFIBUS/MPI (CP5622 uyumlu) 2MB buffered SRAM		B	232.-
Celeron G1820TE (2C/2T, 2.2GHz, 2MB Cache) PROFINET (IRT, 3 Ports, CP1616 uyumlu) 2MB buffered SRAM		C	673.-
Core i3-4330TE (2C/4T, 2.4GHz, 4MB Cache, VT-x)		D	313.-
Core i3-4330TE (2C/4T, 2.4GHz, 4MB Cache, VT-x) PROFIBUS/MPI (CP5622 uyumlu) 2MB buffered SRAM		E	545.-
Core i3-4330TE (2C/4T, 2.4GHz, 4MB Cache, VT-x) PROFINET (IRT, 3 Ports, CP1616 uyumlu) 2MB buffered SRAM		F	986.-
Xeon E3-1268Lv3 (4C/8T, 2.3(3.3)GHz, 8MB Cache, VT-d, AMT)		G	789.-
Xeon E3-1268Lv3 (4C/8T, 2.3(3.3)GHz, 8MB Cache, VT-d, AMT) PROFIBUS/MPI (CP5622 uyumlu) 2MB buffered SRAM		H	1.021.-
Xeon E3-1268Lv3 (4C/8T, 2.3(3.3)GHz, 8MB Cache, VT-d, AMT) PROFINET (IRT, 3 Ports, CP1616 uyumlu) 2MB buffered SRAM		J	1.462.-
Sürücü			
250 GB HDD SATA	X	A	0.-
250 GB HDD SATA DVD+/-RW		B	220.-
500 GB HDD SATA		D	128.-
500 GB HDD SATA DVD+/-RW		E	348.-
RAID1 2x 320 GB SATA (2.5")		G	568.-
RAID1 2x 320 GB SATA (2.5"), DVD+/-RW		H	789.-
RAID1 2x 240 GB solid-state çıkarılabilir disk		J	789.-
RAID1 2x 320 GB SATA (2.5"), çıkarılabilir disk		K	684.-
RAID1 2x 320 GB SATA (2.5") çıkarılabilir disk, Solid-State Drive 240 GB		L	1.137.-
Solid-State Drive 240 GB		M	220.-
Solid-State Drive 240 GB, 320 GB HDD SATA (2.5")		N	452.-
Solid-State Drive 240 GB, 320 GB HDD SATA (2.5") , DVD+/-RW		P	673.-
Solid-State Drive 240 GB, DVD+/-RW		S	441.-
Ana Hafıza			
2 GB DDR3 1600 DIMM	X	1	0.-
4 GB DDR3 1600 DIMM		2	93.-
8 GB DDR3 1600 DIMM		3	255.-
16 GB DDR3 1600 DIMM		4	626.-
8 GB DDR3 1600 DIMM ECC		5	452.-
16 GB DDR3 1600 DIMM ECC		6	998.-
İlave (hw)			
2x PCI	X	0	0.-
1x PCIe(x16) 1x PCI		1	81.-
1x PCIe(x16) 1x PCIe(x4)		2	81.-

Endüstriyel PC seçimi için aşağıdaki linkteki IPC konfigüratörün kullanımını öneririz.
<http://mall.industry.siemens.com/mall/en/tr/Catalog/Configurators>

SIMATIC Endüstriyel Bilgisayarlar ve Monitörler

Malzeme Cinsi	Sipariş No	Birim Fiyatı Euro/Adet
SIMATIC IPC 627D, Box PC		
SIMATIC IPC 627D, Box PC	6AG4 1 3 1 - 2 AA 1 0 - 0 X X 0	2.118.-
İlave (hw)		
İlave HW hariç	X 0	0.-
ilave 2x USB (1 slot dolu)	1	70.-
COM2, LPT (1 slot dolu)	2	70.-
ilave 2x USB & COM2 LPT (2 slots dolu)	3	139.-
İşletim Sistemi		
Windows 7 Ultimate 32 bit SP1, MUI (En, Ger, Fr, It, Sp);	X A	371.-
Windows 7 Ultimate 64 bit SP1, MUI (En, Ger, Fr, It, Sp);	B	371.-
Windows 10 Enterprise 2015 LTSB, 64Bit MUI (En, Ger, Fr, It, Sp);	C	371.-
Windows Embedded Standard 7 P, 32 Bit, SP1, MUI, SSD 80 GB seçimiyle birlikte;	D	336.-
Windows 10 Enterprise LTSB 2016, 64Bit, MUI (En, Ger, Fr, It, Sp), sadece Celeron ve i3; işlemci için	E	209.-
Windows 10 Enterprise 2016 LTSB, 64Bit, MUI (En, Ger, Fr, It, Sp), sadece Xeon; işlemci için	F	313.-
İşletim systemsiz	X	0.-
İlave (sw)		
SIMATIC IPC DiagMonitor V4.5	X A	139.-
SIMATIC IPC Image&Partition Creator V3.4	B	104.-
SIMATIC IPC DiagMonitor V4.5, Image&Partition Creator V3.4	C	244.-
İlave (sw) mevcut değil	X	0.-
TPM-Modul (Çin ve Rusya hariç)	Y	58.-
Güç Kaynağı		
110/230V AC endüstriyel güç kaynağı, avrupa güç bağlantısı	X 0	0.-
DC 24V endüstriyel güç kaynağı	6	0.-



IPC 627D



SIMATIC IPC Ailesi

Endüstriyel PC seçimi için aşağıdaki linkteki IPC konfigüratörün kullanımını öneririz.
<http://mall.industry.siemens.com/mall/en/tr/Catalog/Configurators>

SIMATIC Endüstriyel Bilgisayarlar ve Monitörler



Panel PC Ex OG
Ayak Montajlı

Malzeme Cinsi	Sipariş No	Birim Fiyatı Euro/Adet
SIMATIC HMI Panel PC Ex OG		
SIMATIC HMI Panel PC Ex OG	6AV7 200-2AB11-1AA0	13.520.-
Intel Core i7-3517 UE	X	
"Zone 1, 15" touch 1024x768 4:3 Format, 1/1000 Base TX, SSD 80GB, 8GB RAM"		
Windows 7 Ultimate		
Standard TFT, dokunmatik değil; sadece 15" display		
WLAN2,4 GHz, bluetooth yok, RFID yok		
Display		
15" - 1024 x 768 - Format 4:3; Zone 1	X	A
21,5" FullHD - 1920x1080 - Format 16:9; Zone 1		B
15" - 1024 x 768 - Format 4:3; Zone 2 ve Ex olmayan		C
21,5" FullHD - 1920x1080 - Format 16:9; Zone 2 ve Ex olmayan		D
Network		
1x 1000 Base TX - Copper Ethernet WLAN kombinasyonlu	X	A
2x 1000 Base TX - Copper Ethernet WLAN kombinasyonsuz		B
2x 100 Base FX - Fiber Optic Ethernet WLAN kombinasyonsuz		C
Hafıza		
SSD 80GB, 4GB RAM	X	1
SSD 160GB, 8GB RAM		2
SSD 300GB, 8GB RAM		3
İşletim Sistemi		
Windows 7 Ultimate		1
WES7 P		2
Display Opsiyonları		
Standart TFT, dokunmatik değil; sadece 15 "ekran için	X	1
Güneş ışığında Okunabilir Ekran 15 ", dokunmatik değil		2
Güneş ışığında Okunabilir Ekran 21,5 ", dokunmatik değil		3
Standart TFT, Kapasitif Glas dokunmatik; sadece 15 "ekran için		4
Güneş ışığında Okunabilir Ekran 15 ", Kapasitif Dokunmatik		5
Güneş ışığında Okunabilir Ekran 21,5 ", Kapasitif Glas dokunmatik		6
Harici Klavye, Kasa ile Birlikte		
WLAN mevcut değil, Bluetooth mevcut değil, RFID mevcut değil	X	A
WLAN 2,4 GHz, Bluetooth mevcut değil, RFID mevcut değil		B
WLAN 2,4 GHz ve 5 GHz, Bluetooth mevcut değil, RFID mevcut değil		C
WLAN mevcut değil, Bluetooth, RFID mevcut değil		D
WLAN 2,4 GHz, Bluetooth, RFID mevcut değil		E
WLAN 2,4 GHz ve 5 GHz, Bluetooth, RFID mevcut değil		F
15 "ekran için WLAN, Bluetooth mevcut değil, RFID mevcut değil		G
WLAN 2,4 GHz, Bluetooth mevcut değil, RFID, 15 "ekran için uygun değil		H
WLAN 2,4 GHz ve 5 GHz, Bluetooth mevcut değil, RFID, 15 "ekran için uygun değil		J
WLAN, Bluetooth, RFID mevcut değil; 15 "ekran için uygun değil		K
WLAN 2,4 GHz, Bluetooth, RFID, 15 "ekran için uygun değil		L
WLAN 2,4 GHz ve 5 GHz, Bluetooth, RFID, 15 "ekran için uygun değil		M
Diğer Opsiyonlar, Kasa		
24V güç kaynağı		A01
Can-Bus arayüz açık Can Ex e		B01
VESA 200 ayak ve sap SS316L malzemesi		C01
-40°C dış kullanım		D01



SIMATIC HMI
Panel PC Ex OG

Endüstriyel PC seçimi için aşağıdaki linkteki IPC konfigüratörün kullanımını öneririz.
<http://mall.industry.siemens.com/mall/en/tr/Catalog/Configurators>

SIMATIC Endüstriyel Bilgisayarlar ve Monitörler

Malzeme Cinsi	Sipariş No	Birim Fiyatı Euro/Adet
SIMATIC HMI Panel PC Ex2		
SIMATIC HMI Panel PC Ex2	6AV7 200-4AA12-0AA0	11.129.-
Intel Atom E3845 1,91GHz Zone 2: 15" 8 fonksiyon tuşlu dokunmatik network 10/100 Base-Tx, Ex e SSD 128GB MLC; 4GB RAM İşletim sistemsiz, kabinsiz, klavyesiz.		
Ekran		
Zone 2: 15" 8 fonksiyon tuşlu dokunmatik	X A	0.-
Zone 2: 19" 8 fonksiyon tuşlu dokunmatik	B	697.-
Zone 1: 15" 8 fonksiyon tuşlu dokunmatik	C	697.-
Zone 1: 19" 8 fonksiyon tuşlu dokunmatik	D	1.392.-
Network		
network 10/100 Base-Tx, Ex e	X A	0.-
network 100 Base-Fx LWL (SC), Ex op is	B	0.-
Hafıza Alanları		
SSD 128GB MLC; 4GB RAM	X 1	1.044.-
SSD 64GB MLC; 4GB RAM	2	0.-
İşletim sistemleri		
Windows 7 Ultimate (Sadece HDD/SSD)	X 0	615.-
WES7 E (Sadece SSD)	1	487.-
İşletim sistemsiz	2	0.-
WES7 E (32 Bit)	3	487.-
Kabin Seçenekleri		
Kabinsiz	X 0	0.-
INOX kabin duvar montajı, IP66	1	1.656.-
INOX kabin 1300 mm boru üstünde, 300° dönüş kuplajı, IP66	2	2.603.-
INOX kabin, 600mm alt dirsek , 300° dönüş kuplajı, IP66	3	2.673.-
INOX kabin, 600mm üst dirsek, 300° dönüş kuplajı, IP66	4	2.673.-
INOX kabin, jib kol, 300° dönüş kuplajı	5	4.371.-
Kabin için Harici klavye (kabinli Klavye)		
Klavyesiz	X A	0.-
QWERTZ klavye monte edilmiş	B	1.796.-
QWERTY klavye monte edilmiş	C	1.796.-
AZERTY klavye monte edilmiş	D	1.796.-
QWERTZ klavye monte edilmiş, mouse toplu	E	2.436.-
QWERTYklavye monte edilmiş, mouse toplu	F	2.436.-
AZERTY klavye monte edilmiş, mouse toplu	G	2.436.-
Diğer Opsiyonlar, Kasa		
Havalandırma (yoğunlaşmayı önler)	A01	42.-
Isıtma (2x50W ısıtıcı içerir)	B01	1.810.-
El kulpları montajlı	C01	362.-
Ön USB (alt yan tarafa montajlı)	D01	181.-
NPT boru için vidalı dişli, 300° döndürmeli kuplaj, IP66	G01	313.-

Endüstriyel PC seçimi için aşağıdaki linkteki IPC konfigüratörün kullanımını öneririz.

<http://mall.industry.siemens.com/mall/en/tr/Catalog/Configurators>

SIMATIC Endüstriyel Bilgisayarlar ve Monitörler

Malzeme Cinsi	Sipariş No	Birim Fiyatı Euro/Adet	
SIMATIC HMI Panel PC Ex NG			
SIMATIC HMI Panel PC Ex NG	6AV7200-6AA10-0AA0	10.874.-	
SIMATIC HMI Panel PC Ex NG, konfigürasyonu			
Intel Atom E3845, 100..240V AC ,22", 1680x1050 - Format 16:10; Zone 1			
10 / 100BaseTX - Bakır Ethernet,32GB SSD, 4GB RAM, Windows 7 Ultimate 64 Bit			
Dokunmatik değil; Ön taraf Alüminyum, panel montajı, Muhafaza mevcut değil			
Klavye ve işaretleme aygıtı mevcut değil, Opsiyon mevcut değil, sadece ön pano montajı			
Ekran			
22", 1680x1050 - Format 16:10; Zone 1	X	A	9.939.-
24", 1920x1080 - Format 16:9, Zone 1		B	10.670.-
24", 1920x1200 - Format 16:10, Zone 1		C	11.400.-
22", 1680x1050 - Format 16:10; Zone 2		D	9.208.-
24", 1920x1080 - Format 16:9, Zone 2		E	9.939.-
24", 1920x1200 - Format 16:10, Zone 2		F	10.670.-
22", 1680x1050 - Format 16:10; Non Ex		G	7.746.-
24", 1920x1080 - Format 16:9, Non Ex		H	8.477.-
24", 1920x1200 - Format 16:10, Non Ex		J	9.208.-
Network			
10 / 100BaseTX - Bakır Ethernet	X	A	0.-
2x10 / 100BaseTX - 2x Bakır Ethernet		B	731.-
1000BaseSX - Fiber Optik Ethernet		C	1.023.-
1000BaseLX - Fiber Optik Ethernet		D	1.023.-
100BaseFX - Fiber Optik Ethernet (sadece Non Ex için)		E	731.-
Ana bellek / Operasyon sistemi			
64GB SSD, 4GB RAM, Windows 7 Ultimate 64 Bit	X	1	716.-
128GB SSD MLC, 4GB RAM, Windows 7 Ultimate 64 Bit		2	1.812.-
64GB SSD, 4GB RAM, Windows Embedded Standard 7 (WES 7) 64 Bit		4	512.-
128GB SSD MLC, 4GB RAM, Windows Embedded Standard 7 (WES 7) 64 Bit		5	1.608.-
Dokunmatik ve ön dizayn			
Dokunmatik değil; Ön taraf Alüminyum,panel montajı	X	0	0.-
Ön taraf Alüminyum, analog resistiv Polyester folyo		1	877.-
Ön taraf Alüminyum, analog resistiv Glastouch		2	877.-
Muhafaza Türü ve malzemesi			
Muhafaza mevcut değil	X	0	0.-
Temiz oda kasası ön kapağı (CFR), SS304		1	1.885.-
Ön kapı kasası (FR), SS304		2	1.593.-
Arka kapı muhafazası (BD), SS304; (sadece duvar montajı olmadan, 240V AC ve -30 ° C seçenekleri)		3	1.593.-
Muhafazaya ekli Klavye ve düzenler			
Klavye ve işaretleme aygıtı mevcut değil	X	A	0.-
Klavye ISS304; DE düzeni(yalnızca muhafaza ile)		B	2.777.-
Klavye ISS304; ABD düzeni		C	2.777.-
Klavye ISS304; FR düzeni		D	2.777.-
Klavye ISS304; CH düzeni		E	2.777.-
Klavye ISS304; düzen ES düzeni		F	2.777.-
Klavye ISS304; SI düzeni		G	2.777.-
Klavye ISS304; FR-BE düzeni		H	2.777.-
Entegre işaretleme aygıtı			
Entegre işaretleme aygıtı mevcut değil	X	A	0.-
Trackball 50mm IP54 (sadece Klavye ile)		B	0.-
Trackball (SS304) 50mm IP54		C	205.-
Dokunmatik ped		D	438.-
Joystick		E	219.-
Fare modülü		F	73.-
Montaj seçenekleri			
Opsiyon mevcut değil, sadece ön pano montajı	X	0	0.-
Doğrudan duvar montajı		1	58.-
Cihazın altındaki stand veya dirsek üzerine montaj için fiştür		2	0.-
Cihazın üstünde tavana veya dirseğe montaj için fiştür		3	0.-
Diğer seçenekler			
24V DC Güç Kaynağı		A01	219.-
Dış mekan; Muhafaza için -20 ° C		B01	44.-
Dış mekan; -30 ° C		C01	1.900.-
Acil stop butonu 8003 sağ (ESR)		D01	658.-
Acil stop butonu 8003 kaldı (ESL)		E01	658.-

SIMATIC Endüstriyel Bilgisayarlar ve Monitörler

Malzeme Cinsi	Sipariş No	Birim Fiyatı Euro/Adet
SIMATIC HMI Panel TC Ex OG		
SIMATIC HMI Panel TC Ex OG	6AV7 200-3AA00-0BA0	12.277.-
SIMATIC HMI Thin Client Ex OG, Win 10; Konfigurasyonu AMD GX-217GA, 100..240V AC, 15 inch - 1024 x 768 - Format 4:3; Zone 1 1x 1000 Base TX - WLAN ile birlikte Bakır Ethernet SSD 60GB, 4GB RAM, AMD GX-217GA Standart TFT, dokunmatik değil; sadece 15 "ekran için WLAN 2,4 GHz, Bluetooth mevcut değil, RFID mevcut değil		
Ekran		
15" - 1024 x 768 - Format 4:3; Zone 1	X A	10.670.-
21,5" FullHD - 1920x1080 - Format 16:9; Zone 1	B	12.570.-
15" - 1024 x 768 - Format 4:3; Zone 2 ve Ex olmayan	C	9.939.-
21,5" FullHD - 1920x1080 - Format 16:9; Zone 2 ve Ex olmayan	D	11.839.-
Network		
1x 1000 Base TX - Copper Ethernet WLAN kombinasyonlu	X A	0.-
2x 1000 Base TX - Copper Ethernet WLAN kombinasyonsuz	B	0.-
2x 100 Base FX - Fiber Optic Ethernet WLAN kombinasyonsuz	C	1.608.-
Hafıza		
SSD 60GB, 4GB RAM	X 0	0.-
SSD 80GB, 4GB RAM (i7işlemci için)	1	0.-
İşletim Sistemi		
AMD GX-217GA	X 0	0.-
Intel Core i7-3517 UE	1	3.654.-
Intel Core i7-3517 UE with TPM	2	3.654.-
Ekran Opsiyonları		
Standart TFT, dokunmatik değil; sadece 15 "ekran için	X 0	0.-
Güneş ışığında Okunabilir Ekran 15 ", dokunmatik değil	1	1.754.-
Güneş ışığında Okunabilir Ekran 21,5 ", dokunmatik değil	2	0.-
Standart TFT, Kapasitif Glas dokunmatik; sadece 15 "ekran için	3	1.462.-
Güneş ışığında Okunabilir Ekran 15 ", Kapasitif Dokunmatik	4	3.216.-
Güneş ışığında Okunabilir Ekran 21,5 ", Kapasitif Glas dokunmatik	5	2.046.-
Muhafaza için harici klavye(klavyeli muhafaza)		
WLAN mevcut değil, Bluetooth mevcut değil, RFID mevcut değil	X A	0.-
WLAN 2,4 GHz, Bluetooth mevcut değil, RFID mevcut değil	B	1.608.-
WLAN 2,4 GHz ve 5 GHz, Bluetooth mevcut değil, RFID mevcut değil	C	2.923.-
WLAN mevcut değil, Bluetooth, RFID mevcut değil	D	146.-
WLAN 2,4 GHz, Bluetooth, RFID mevcut değil	E	1.754.-
WLAN 2,4 GHz ve 5 GHz, Bluetooth, RFID mevcut değil	F	3.069.-
15 "ekran için WLAN, Bluetooth mevcut değil, RFID mevcut değil	G	1.096.-
WLAN 2,4 GHz, Bluetooth mevcut değil, RFID, 15 "ekran için uygun değil	H	2.704.-
WLAN 2,4 GHz ve 5 GHz, Bluetooth mevcut değil, RFID, 15 "ekran için uygun değil	J	4.019.-
WLAN, Bluetooth, RFID mevcut değil; 15 "ekran için uygun değil	K	1.242.-
WLAN 2,4 GHz, Bluetooth, RFID, 15 "ekran için uygun değil	L	2.850.-
WLAN 2,4 GHz ve 5 GHz, Bluetooth, RFID, 15 "ekran için uygun değil	M	4.166.-
Diğer Seçenekler		
24V Güç kaynağı	A01	438.-
Can-Bus arabirimi Open Can Ex e	B01	1.462.-
VESA 200 ve Ayaklar ve SS316L Malzeme Kolu	C01	512.-
Dış ortama uygun tasarım -40 ° C2575	D01	585.-

Endüstriyel PC seçimi için aşağıdaki linkteki IPC konfigüratörün kullanımını öneririz.

<http://mall.industry.siemens.com/mall/en/tr/Catalog/Configurators>

SIMATIC Endüstriyel Bilgisayarlar ve Monitörler

Malzeme Cinsi	Sipariş No	Birim Fiyatı Euro/Adet
SIMATIC HMI Panel TC Ex2		
SIMATIC HMI Panel TC Ex2	6AV7 200-7AA00-0AA0	7.966.-
SIMATIC HMI Thin Client Ex2 konfigürasyonu Intel Atom E3845, 24V DC, Zone 2: 15" touch, 8 fonksiyon tuşu 10/100BaseTX - Bakır Ethernet 64GB SSD, 4GB RAM, Windows 10 IoT & Remote Firmware V5 Arayüz mevcut değil, Muhafaza mevcut değil Klavye ve işaretleme aygıtı yok, Entegre işaretleme aygıtı yok		
Ekran		
Zone 2: 15" touch, 8 fonksiyon tuşu	X A	7.454.-
Zone 2: 19" touch, 8 fonksiyon tuşu	B	8.185.-
Zone 1: 15" touch, 8 fonksiyon tuşu	C	8.185.-
Zone 1: 19" touch, 8 fonksiyon tuşu	D	8.916.-
Network		
10/100BaseTX - Bakır Ethernet	X A	0.-
100BaseFX - Fiber Optik Ethernet	B	365.-
Ana bellek / İşletim sistemi		
64GB SSD, 4GB RAM, Windows 10 IoT & Remote Firmware V5	X 0	512.-
Opsiyonel Arayüz		
Arayüz mevcut değil	X 0	0.-
2.seri bağlantı	1	438.-
Kendinden güvenli okuyucu arayüzü	2	365.-
Muhafaza Türü ve malzemesi		
Muhafaza mevcut değil	X 0	0.-
Temiz oda kasası ön kapağı (CFR), SS304	1	1.885.-
Ön kapı kasası (FR), SS304	2	1.593.-
Arka kapı muhafazası (BD), SS304; (sadece duvar montajı olmadan, 240V AC ve -30 ° C seçenekleri)	3	1.593.-
Muhafazaya ekli Klavye ve düzenler		
Klavye ve işaretleme aygıtı mevcut değil	X A	0.-
Klavye ISS304; DE düzeni(yalnızca muhafaza ile)	B	1.959.-
Klavye ISS304; ABD düzeni	C	1.959.-
Klavye ISS304; FR düzeni	D	1.959.-
Klavye ISS304; DK düzeni	E	2.105.-
Entegre işaretleme aygıtı		
Entegre işaretleme aygıtı mevcut değil	X A	0.-
Trackball 50mm IP54 (sadece Klavye ile)	B	672.-
Trackball (SS304) 50mm IP54	C	1.096.-
Montaj seçenekleri		
Mevcut değil, sadece ön panel montajı	X 0	0.-
Doğrudan duvar montajı	1	58.-
Cihazın altındaki stand veya dirsek üzerine montaj için fikstür	2	0.-
Cihazın üstünde tavana veya dirseğe montaj için fikstür	3	0.-
Diğer Seçenekler		
100..240VAC (muhafaza gerektirir)	A01	1.827.-
Dış ortam -20 ° C (muhafaza gerektirir; sadece Klavyesiz seçenekler içindir)	B01	44.-
-20 ° C (sadece Klavyesiz seçenekler içindir)	C01	0.-
Acil stop butonu 8003 sağ (ESR)	D01	658.-
Acil stop butonu 8003 sol (ESL)	E01	658.-
Dış ortam -30 ° C (ısıtma dahil; kasa gerektirir; sadece Klavyesiz seçenekler içindir)	F01	1.900.-
Dış ortam -10 ° C (kasa gerektirir; Klavyeli seçenekler içindir)	G01	44.-

SIMATIC Endüstriyel Bilgisayarlar ve Monitörler

Malzeme Cinsi	Sipariş No	Birim Fiyatı Euro/Adet	
SIMATIC HMI Thin Client Ex NG,konfigurasyonu			
SIMATIC HMI Thin Client Ex NG	6AV7 200 - 5AA00 - 0AA0	8.477,-	
SIMATIC HMI Thin Client Ex NG,konfigurasyonu			
Intel Atom E3845, 100..240V AC			
22", 1680x1050 - Format 16:10; Zone 1			
10 / 100BaseTX - Bakır Ethernet			
64GB SSD, 4GB RAM, Windows 10 IoT & Remote Firmware V5			
Dokunmatik değil; Ön taraf Alüminyum,panel montajı			
Muhafaza mevcut değil, Klavye ve işaretleme aygıtı mevcut değil			
Fare modülü, Opsiyon mevcut değil, sadece ön pano montajı			
Ekran			
22", 1680x1050 - Format 16:10; Zone 1	X	A	7.746.-
24", 1920x1080 - Format 16:9, Zone 1		B	8.477.-
24", 1920x1200 - Format 16:10, Zone 1		C	9.208.-
22", 1680x1050 - Format 16:10; Zone 2		D	7.016.-
24", 1920x1080 - Format 16:9, Zone 2		E	7.746.-
24", 1920x1200 - Format 16:10, Zone 2		F	8.477.-
22", 1680x1050 - Format 16:10; Non Ex		G	5.554.-
24", 1920x1080 - Format 16:9, Non Ex		H	6.285.-
24", 1920x1200 - Format 16:10, Non Ex		J	7.016.-
Network			
10 / 100BaseTX - Bakır Ethernet	X	A	0.-
2x10 / 100BaseTX - 2x Bakır Ethernet		B	731.-
1000BaseSX - Fiber Optik Ethernet		C	1.023.-
1000BaseLX - Fiber Optik Ethernet		D	1.023.-
100BaseFX - Fiber Optik Ethernet (sadece Non Ex için)		E	731.-
Ana bellek / Operasyon sistemi			
64GB SSD, 4GB RAM, Windows 10 IoT & Remote Firmware V5	X	0	512.-
Dokunmatik ve ön dizayn			
Dokunmatik değil; Ön taraf Alüminyum,panel montajı	X	0	0.-
Ön taraf Alüminyum, analog resistiv Polyester folyo		1	877.-
Ön taraf Alüminyum, analog resistiv Glastouch		2	877.-
Muhafaza Türü ve malzemesi			
Muhafaza mevcut değil	X	0	0.-
Temiz oda kasası ön kapağı (CFR), SS304		1	1.885.-
Ön kapı kasası (FR), SS304		2	1.593.-
Arka kapı muhafazası (BD), SS304; (sadece duvar montajı olmadan, 240V AC ve -30 ° C seçenekleri)		3	1.593.-
Muhafazaya ekli Klavye ve düzenler			
Klavye ve işaretleme aygıtı mevcut değil	X	A	0.-
Klavye ISS304; DE düzeni(yalnızca muhafaza ile)		B	2.777.-
Klavye ISS304; ABD düzeni		C	2.777.-
Klavye ISS304; FR düzeni		D	2.777.-
Klavye ISS304; CH düzeni		E	2.777.-
Klavye ISS304; düzen ES düzeni		F	2.777.-
Klavye ISS304; SI düzeni		G	2.777.-
Klavye ISS304; FR-BE düzeni		H	2.777.-

SIMATIC Endüstriyel Bilgisayarlar ve Monitörler

Malzeme Cinsi	Sipariş No	Birim Fiyatı Euro/Adet
SIMATIC HMI Thin Client Ex NG,konfigurasyonu		
SIMATIC HMI Thin Client Ex NG,konfigurasyonu	6AV7 200 - 5 AA 00 - 0 AA 0	8.477,-
Entegre işletme aygıtı		
Entegre işletme aygıtı mevcut değil	X	A 0.-
Trackball 50mm IP54 (sadece Klavye ile)		B 0.-
Trackball (SS304) 50mm IP54		C 205.-
Dokunmatik ped		D 438.-
Joystick		E 219.-
Fare modülü		F 73.-
Montaj seçenekleri		
Opsiyon mevcut değil, sadece ön pano montajı	X	0 0.-
Doğrudan duvar montajı		1 58.-
Cihazın altındaki stand veya dirsek üzerine montaj için fikstür		2 0.-
Cihazın üstünde tavana veya dirseğe montaj için fikstür		3 0.-
Diğer seçenekler		
24V DC Güç Kaynağı		A01 219.-
Dış mekan; Muhafaza için -20 ° C		B01 44.-
Dış mekan; -30 ° C		C01 1.900.-
Acil stop butonu 8003 sağ (ESR)		D01 658.-
Acil stop butonu 8003 kaldı (ESL)		E01 658.-

SIMATIC Industrial Flat Panel Monitor (MT)		
SIMATIC Endüstriyel Flat Panel Monitör	6AV7 8 6 3 - 5 MA 1 0 - 1 AA 0	1.682.-
Ekran Boyutu 15 "(Full HD, 1920x1080) 30 metreye kadar DVI-D, DisplayPort Interface,Multi-touchscreen (kapasitif-projektif), 5 parmak, ön-cam 30m'ye kadar mesafe mümkün,Pano Montajlı		
Ekran Boyutu		
Ekran Boyutu 15 "(Full HD, 1920x1080) 30 metreye kadar	X	8 6 3 5 1 1 A A 1.682.-
Ekran Boyutu 15 "(FullHD, 1920x1080) Siyah, markasız, 30 metreye kadar		8 6 3 5 1 1 N A 1.798.-
Ekran Boyutu 19 "(Full HD, 1920x1080) 30 metreye kadar		8 6 3 6 1 1 A A 1.798.-
Ekran Boyutu 19 "(Full HD, 1920x1080) Siyah, markasız, 30 metreye kadar		8 6 3 6 1 1 N A 1.914.-
Ekran Boyutu 22 "(FullHD, 1920x1080) 30 metreye kadar		4 6 6 8 1 0 A X 2.262.-
Ekran Boyutu 22 "(Full HD, 1920x1080) Siyah, markasız, 30 metreye kadar		4 6 6 8 0 0 A A 2.332.-

SIMATIC Industrial Flat Panel Monitor (MT, PRO)		
SIMATIC Industrial Flat Panel Monitor IFP1900	6AV7 8 6 3 - 3 MA 1 4 - 1 AA 0	2.250.-
Ekran Boyutu 19 "(HD, 1366x768), DVI-D, DisplayPort Interface Multi-touchscreen (kapasitif-projektif), 5 parmak, ön-cam30m'ye kadar mesafe mümkün Tamamen kapalı IP65, kaide montaj / uzatma bileşenleri için uygundur (alt flanş)		
Ekran Boyutu		
Ekran Boyutu 19 "(HD, 1366x768)		3 2.146.-
Ekran Boyutu 22 "(FullHD, 1920x1080)		4 2.610.-
Montaj Opsiyonu		
Tamamen kapalı IP65, kaide montaj/uzatma bileşenleri için uygundur (alt flanş)		4 104.-
Tamamen kapalı IP65, destek kolu/uzatma bileşenleri için uygundur (üst flanş)		5 104.-
Tamamen kapalı IP65, kol ve uzatma bileşenlerini desteklemek için uygundur (yuvarlak boru)		6 0.-
Dizayn		
Normal		A 0.-
Logosuz		N 116.-

Endüstriyel PC seçimi için aşağıdaki linkteki IPC konfigüratörün kullanımını öneririz.
<http://mall.industry.siemens.com/mall/en/tr/Catalog/Configurators>

SIMATIC Endüstriyel Bilgisayarlar ve Monitörler

Malzeme Cinsi	Sipariş No	Birim Fiyatı Euro/Adet
---------------	------------	------------------------

Flat Panel Monitörler, Geniş (wide) Ekran

SIMATIC Endüstriyel Flat Panel Monitör	6AV7 8 6 3 - 2 A A 0 0 - 0 A A 0	986.-
15" ekran DVI-D, displayPort Interface Touchscreen, analog resistive Standart, 5 m uzaklığa kadar		
Ekran		
15" (HD, 1366x768) sadece multi-touch	X 2	986.-
19" (HD, 1366x768)	3	1.160.-
22" (Full HD, 1020x1080)	4	1.624.-
Seçenekler		
Sadece ekran	X A	0.-
Touchscreen, analog resistive	T	174.-
Multi-touch ekran kapasitif-projektive, 5 parmak (15,2" hariç)	M	406.-
Touchscreen, fonksiyon tuşları, sadece 15", özel fonksiyonlar	B B 1	522.-
Özel Fonksiyonlar		
Standart, 5 m uzaklığa kadar (Touchscreen, fonksiyon tuşları 15" hariç)	X A 0	0.-
30 m uzaklık, 100/230V AC güç kablosu mevcut değil, özel fonksiyonlar	B 1	232.-
19" / 22" için Lethernetmonitör 24V DC sadece multi-touch için	A2	278.-
Marine Sertifikası		
Mevcut değil	X M A	0.-
DNV, GL, BV, LRS, NK, PRS, CCS sadece multi-touch, panel montajlı	S	58.-
Aksesuarlar		
Monitör seçeneği: 2x USB, 2xPS2, 1x DVI / VGA ile birlikte Thin client için dijital KVM	6AV7 6 7 5 - 0 E X 0 0 - 0 A A 0	2.645.-
USB belleğe, kendinden güvenli, 8GB	6AV7 6 7 5 - 0 F X 0 0 - 0 A A 0	487.-
USB stick, kendinden güvenli, kurtarma ve yedekleme fonksiyonlu 8GB	6AV7 6 7 5 - 0 F X 1 0 - 0 A A 0	626.-
USB stick, kendiliğinden değil, kurtarma ve yedekleme işlevli 8GB.	6AV7 6 7 5 - 0 F X 2 0 - 0 A A 0	300.-
FO 4x 100Base Tx, 1x 100Base (MTRJ) Fx Ex op Ethernet Switch	6AV7 6 7 5 - 0 P X 0 0 - 0 A A 0	940.-



SIMATIC IFP 2200



SIMATIC IFP Multitouch

SIMATIC SCD 1900 Monitör (Flush mounted)

SIMATIC Endüstriyel Flat Panel Monitör IFP 1200, Touch screen(analog resistif) 12", 24V DC, (16:10), 1280x800, DISPLAYPORT / DVI INTERFACE, 5 m uzaklığa kadar	6AV7466-1TA00-0AA0	1.160.-
SIMATIC SCD 1900 (1440x900), 19" ankastr, geniş ekran monitör, 24V DC besleme, VGA, DVI-D arayüz, 1.8 m DVI kablo ile	6AV7 862-2TA00-1AA0	1.183.-
SIMATIC SCD 1900 (900x1440 dikey), 19" ankastr, geniş ekran monitör, 24V DC besleme, VGA, DVI-D arayüz, 1.8 m DVI kablo ile	6AV7466-2TA17-1AA0	1.241.-



SIMATIC SCD 1900

Flat Panel Standart ve Komple IP65 Korunmalı HMI Panel Aksesuarları

VGA endüstriyel kablo, 3 m	6AV7 860-0AH30-0AA0	36.-
VGA endüstriyel kablo, 5 m	6AV7 860-0AH50-0AA0	39.-
DVI-D endüstriyel kablo, 3 m	6AV7 860-0BH30-0AA0	47.-
DVI-D endüstriyel kablo, 5 m	6AV7 860-0BH50-0AA0	62.-
USB endüstriyel kablo, 3 m	6AV7 860-0CH30-0AA0	20.-
USB endüstriyel kablo, 5 m	6AV7 860-0CH50-0AA0	27.-

Flat Panel Remote ve Komple IP65 Korunmalı HMI Panel Aksesuarları

Kablo seti, 10 m, USB/Cat5, send modül DVI	6AV7 860-1EX21-0AA1	290.-
Kablo seti, 15 m, USB/Cat5, send modül DVI	6AV7 860-1EX21-5AA1	348.-
Kablo seti, 20 m, USB/Cat5, send modül DVI	6AV7 860-1EX22-0AA1	406.-
Kablo seti, 30 m, USB/Cat5, send modül DVI	6AV7 860-1EX23-0AA1	546.-

Endüstriyel PC seçimi için aşağıdaki linkteki IPC konfigüratörün kullanımını öneririz.
<http://mall.industry.siemens.com/mall/en/tr/Catalog/Configurators>

SIMATIC Endüstriyel Bilgisayarlar ve Monitörler

Malzeme Cinsi	Sipariş No	Birim Fiyatı Euro/Adet
SIMATIC INOX VE FLAT PANEL INOX		
Gıda, tütün, ilaç ve kozmetik endüstrisi gibi hijyen üretim alanlarında kullanılabilir. Paslanmaz muhafaza içinde IP66K koruma sınıfı.		
IPC277E 19" INOX PRO kaide montajı için	6AV7484-5AB00-0AA0	4.425.-
IPC277E 19" INOX PRO destek kolu montajı için	6AV7484-5AB10-0AA0	4.541.-
IFP1900 INOX PRO kaide montajı için	6AV7484-6AB00-0AA0	3.886.-
IFP1900 INOX PRO destek kolu montajı için	6AV7484-6AB10-0AA0	4.002.-
INOX PRO Stand montaj paketi Kurulum paketi düz, 40 mm iç çapı boru, conta, vidalar ile 500 mm uzunluğunda kaynaklı flanş ve ürün bilgileri içerir.	6AV7675-1GB00-0AA0	380.-
INOX PRO Destek kol montaj kurulum paketi Kurulum paketi düz, 40 mm iç çapı boru, conta, vidalar ile 500 mm uzunluğunda kaynaklı flanş ve destek kolları için adaptor, 2 x flanşlı conta, flanşlar için 8 x vida ve ürün bilgileri içerir.	6AV7675-1GB10-0AA0	380.-
INOX PRO Stand montajı için servis paketi Servis paketi servis kapağı silikonu, flanş conta, 10 x vida ve operatör kontrolleri için 24 V DC terminalleri içerir.	6AV7675-1JD20-0AA0	145.-
INOX PRO servis paketi 2 Servis paketi servis kapağı silikonu, flanş conta, 10 x vida ve operatör kontrolleri için 24 V DC terminalleri içerir.	6AV7675-1JD21-0AA0	145.-

Siemens Servis Opsiyon

Tüm endüstriyel PC ve Field PG'lerde garanti süresini 48 aya uzatan paketler

Rack, Box PC	6ES7648-4AB48-0AA0	162.-
Panel PC	6ES7648-4AP48-0AA0	244.-

WinCC flexible Runtime (Panel PC, IPC, Rack PC ve Box PC için)

SIMATIC HMI, WinCC flexible Paketi	6AV6 6 2 3 - 2 B A 00 - 0AA0	491.-	
Yalnız IPC 227D/277D/227E/277E, IPC 427D/427E/477D(PRO)/477E, Box IPC627D, Rack IPC647D/847D/547E/547G ile birlikte sipariş edilebilir. SIMATIC WinCC flexible 2008 128 PowerTags (RT), arşiv ve reçete opsiyon lisansları dahildir			
Software Komponentler			
128 PowerTags (RT)	X	B	491.-
512 PowerTags (RT)		D	1.695.-
2048 PowerTags (RT)		F	2.387.-
4096 PowerTags (RT)		G	3.387.-

SIMATIC WinCC V15 Runtime Advanced Paketleri (Panel PC, IPC, Rack PC ve Box PC için)

SIMATIC HMI, WinCC Runtime Advanced Paketi	6AV2 1 1 4 - 2 B A 05 - 0 AA 0	353.-	
Yalnız IPC 227D/277D/227E/277E, IPC 427D/427E/477D(PRO)/477E, Box IPC627D, Rack IPC647D/847D/547E/547G ile birlikte sipariş edilebilir. SIMATIC WinCC V15 Runtime Advanced 128 PowerTags, arşiv ve reçete opsiyon lisansları dahildir.			
Software Komponentler			
128 PowerTags	X	B	353.-
512 PowerTags		D	1.148.-
2048 PowerTags		F	1.765.-
4096 PowerTags		H	2.647.-
8192 PowerTags		K	3.528.-

SIMATIC WinCC V7.5 Runtime Paketleri (Panel PC/IPC/Rack PC ve Box PC için)

SIMATIC HMI, WinCC V7.5 Paketi	6AV6382 2 CA 07 5 A X 0	1.747.-	
Yalnız IPC 227D/277D/227E/277E, IPC 427D/427E/477D(PRO)/477E, Box IPC627D, Rack IPC647D/847D/547E/547G ile birlikte sipariş edilebilir.			
Software Komponentler			
Client		A	1.665.-
128 PowerTags (RT 128)	X	C	1.747.-
512 PowerTags (RT 512)		D	2.871.-
2048 PowerTags (RT 2048)		E	3.543.-
8K PowerTags (RT 8K)		H	4.550.-
64K PowerTags (RT 64K)		F	5.557.-

Endüstriyel PC seçimi için aşağıdaki linkteki IPC konfigüratörün kullanımını öneririz.

<http://mall.industry.siemens.com/mall/en/tr/Catalog/Configurators>

SIMATIC Endüstriyel Bilgisayarlar ve Monitörler

Malzeme Cinsi	Sipariş No	Birim Fiyatı Euro/Adet	
SIMATIC WinCC V15.1 Runtime Professional Paketleri (Panel PC, IPC, Rack PC ve Box PC için)			
SIMATIC HMI, WinCC V15.1 Runtime Professional Paketi Yalnız IPC 227D/277D/227E/277E, IPC 427D/427E/477D(PRO)/477E Box IPC627D, Rack IPC647D/847D/547E/547G ile birlikte sipariş edilebilir.	6AV2 1 1 5 - 2 B A 05 - 0 AA 0	1.911.-	
SIMATIC WinCC V15.1 Runtime Professional 128 PowerTags			
Software Komponentler			
128 PowerTags	X	B	1.911.-
512 PowerTags		D	2.924.-
2048 PowerTags		F	3.598.-
4096 PowerTags		H	3.959.-
8192 PowerTags		K	4.319.-
65536 PowerTags		M	5.308.-
WinCC Runtime Professional V15.1 Client	6AV2117-2DB05-0AA0	1.806.-	

SIMATIC WinAC RTX - SIMATIC IPC ile			
SIMATIC WinAC RTX-F Paketi	6ES7 6 7 1 - 0 R C 0 8 - 6 Y A 0	1.025.-	
Sadece SIMATIC IPC ile sipariş edilebilir Software DVDlisans key ile			
Paket			
Standart, WinAC RTX 2010	X	0	1.025.-
Failsafe, WinAC RTX F 2010		1	1.401.-

WinAC RTX 2010, Softnet-S7 Lean
WinAC RTX-F 2010, Softnet-S7 Lean



IPC Panel PC Touch ve Multi-Touch ailesi

Endüstriyel PC seçimi için aşağıdaki linkteki IPC konfigüratörün kullanımını öneririz.
<http://mall.industry.siemens.com/mall/en/tr/Catalog/Configurators>

- Fiyatlarımızda herhangi bir ihbara gerek duymaksızın değişiklik yapma hakkımız mahfuzdur.
- Teslimatlarımız, teslim tarihinde geçerli fiyat listemize göre yapılmaktadır.
- Fiyatlarımıza KDV dahil değildir.
- Listemizde bulamadığınız ürünler için lütfen satış birimlerimizle temasa geçiniz.
- Üretim programında ve ölçülerde değişiklik yapma hakkımız mahfuzdur.
- İçeride görülen resim ve teknik değerler genel bilgi amaçlıdır. Cihaz ölçüleri, montaj ve işletme verileri için, cihazla birlikte verilen işletme talimatını esas alınız.
- Tüm ürünlerimiz imalat hatalarına karşı en az bir yıl garantilidir.
- Ürününüzün kullanım ömrü sona erdiğinde, atık azaltımının ve geri dönüşümün sağlanması amacı ile tesislerimize ileterek doğanın korunmasına katkıda bulununuz.
- Ürünlerimiz, AB teknik mevzuatına uyumlu CE işaretine sahip olup, ulusal ve uluslararası standartlara uygun olarak, TS-ISO- EN 9001 Kalite Sistem Belgeli kuruluşlarımızda, çevre koruyucu sistemlerle üretilmektedir.

İlgili sertifikalar için başvuru;

www.siemens.com.tr/kalitebelgeleri

Teknik Destek

Tel : 444 0 747

e-mail : teknikdestek.tr@siemens.com



Önemli Notlar

Türkiye Siemens genel internet adresi:

<http://www.siemens.com.tr>

Elektrik motorlarında enerji tasarrufu hesap makinesi adresleri:

<http://www.siemens.com/sinasave>

<http://www.siemens.com/energy-saving-calculator>

AC motorlar ve AC motor hız kontrol cihazları için teknik detay adresleri:

<http://www.siemens.com.tr/motor-kontrol>

Türkiye Siemens otomasyon eğitimleri için internet adresi:

<http://www.siemens.com.tr/sitrain>

Global Siemens Teknik destek internet adresi:

<http://support.automation.siemens.com>

Bu internet adresinde bütün otomasyon ve motor sürücülerine ait çeşitli bilgiler yer alır:

Manuals: Ürünlerin PDF formatında kullanım kitapları ve dökümanlar bulunur.

Downloads: Güncelleme, versiyon yükseltme, Service Pack, Support Tools gibi yazılımlar yüklenebilir.

Certificates: Ürünlerin uluslararası CE, UL, TÜV, Lloyd gibi sertifikaları bulunur.

FAQ: Ürünlere ait sık sorulan sorular ve cevapları bulunur.

Updates: Yeni çıkan veya güncellenen ürün bilgileri bulunur.

Teknik Destek Hattı:

Türkiye Siemens Teknik destek hattı: 444 0 747

Bu destek hattı hafta içi saat 8.00 ile 17.30 arası çeşitli hizmetler vermektedir:

Teknik destek: Ürünlere ait sorular ve ihtiyaç duyulan bilgiler verilir.

Servis hizmeti: Arıza ve sorunlarınıza yerinde müdahale hizmeti verilir.

Eğitim hizmeti: Otomasyon ürünlerine ait eğitim hizmetleri verilir.

 <p>TÜRKAKB Kalite Yönetim Sistemi TS EN ISO 9001:2008 15.05.2015</p>	<h2>KALİTE YÖNETİM SİSTEMİ BELGESİ</h2> <h3>QUALITY MANAGEMENT SYSTEM CERTIFICATE</h3>	<p>Partner of</p> 									
<p>TÜRK STANDARLARI ENSTİTÜSÜ bu belge ile</p> <p>SIEMENS SAN. VE TİC. A.Ş. MERKEZ: KARTAL YERLEŞİŞİ YAKAÇKI CADDESİ NO:111 34870 KARTAL-İSTANBUL İSTANBUL / TÜRKİYE GEZE YERLEŞİŞİ GEZE ORGANİZE SANAYİ BÖLGESİ 1000.CAD. NO:1004 41480 GEZE KOCALISI-</p> <p>kuruluşunun TS EN ISO 9001:2008 şartlarına uygun bir KALİTE YÖNETİM SİSTEMİNE sahip olduğunu onaylar.</p>		<p>TURKISH STANDARDS INSTITUTION hereby certifies that the organization</p> <p>SIEMENS SAN. VE TİC. A.Ş. MERKEZ: KARTAL YERLEŞİŞİ YAKAÇKI CADDESİ NO:111 34870 KARTAL-İSTANBUL İSTANBUL / TÜRKİYE GEZE YERLEŞİŞİ GEZE ORGANİZE SANAYİ BÖLGESİ 1000.CAD. NO:1004 41480 GEZE KOCALISI-</p> <p>has a QUALITY MANAGEMENT SYSTEM which fulfills the requirements of the TS EN ISO 9001:2008</p>									
<p>Belge kapsamı Ek'ye verilmiştir</p> <p>TÜRK STANDARLARI ENSTİTÜSÜ TURKISH STANDARDS INSTITUTION İstanbul Belgelendirme Müdürlüğü İstanbul Certification Director</p> <p><i>Abdülkerim KAYKILI</i></p> <p>Türk Standartları Enstitüsü Türk Akademi Kurumu TÜRKAKB tarafından akredite edilmiştir. Turkish Standards Institution, has been accredited by the Turkish Accreditation Agency TÜRKAKB.</p>	<p>Scope of the certificate is given in annex</p> <table border="1"> <tr> <td>Belge No / Certificate No</td> <td>KY-001-02/KC-0100-B</td> </tr> <tr> <td>Belge Tarihi / Date of Certificate</td> <td>21.05.2015</td> </tr> <tr> <td>Geçerlilik Tarihi / Valid Until</td> <td>21.05.2018</td> </tr> <tr> <td>Revizyon Tarihi / Date of Revision</td> <td>21.05.2015</td> </tr> <tr> <td>Bu Belge Tarihi / Initial Certification Date</td> <td>14.12.1991</td> </tr> </table> <p>The certificate is valid provided the compliance with the certification requirement is maintained.</p>	Belge No / Certificate No	KY-001-02/KC-0100-B	Belge Tarihi / Date of Certificate	21.05.2015	Geçerlilik Tarihi / Valid Until	21.05.2018	Revizyon Tarihi / Date of Revision	21.05.2015	Bu Belge Tarihi / Initial Certification Date	14.12.1991
Belge No / Certificate No	KY-001-02/KC-0100-B										
Belge Tarihi / Date of Certificate	21.05.2015										
Geçerlilik Tarihi / Valid Until	21.05.2018										
Revizyon Tarihi / Date of Revision	21.05.2015										
Bu Belge Tarihi / Initial Certification Date	14.12.1991										

340400201510172577

 <p>TÜRKAKB Kalite Yönetim Sistemi TS EN ISO 9001:2008 15.05.2015</p>	<h2>KALİTE YÖNETİM SİSTEMİ BELGESİ</h2> <h3>QUALITY MANAGEMENT SYSTEM CERTIFICATE</h3> <h4>EK / ANNEX</h4>	<p>Partner of</p> 
<p>Belge No / Certificate No: KY-001-02/KC-0100-B</p> <p>Belgeyi Kuruluş Adı, Adresi: Name and Address of the Certified Organization:</p> <p>Belge Kapsamı: TS EN ISO 9001:2008 -ENERJİ ÜRETİMİ, ELEKTRİK VE DAĞITIM SİSTEMLERİNİN, TASARIM, ÜRETİM, MONTAJ, DEVREYE ALMA, SATIŞ VE SAĞIR SÖZMÜNE İZLENİŞİ VE SAĞIR HİZMETLERİ SİSTEMİ; -İNDÜSTRİYEL OTOMASYON, -MOTOR VE SÜRÜCÜ TEKNOLOJİLERİ, -BİNA TEKNOLOJİLERİ, -GLAŞIM SİSTEMLERİ, -SCADA VE OTOMASYON UYGULAMALARI SİSTEMİNİN, ÜRETİMİNİN, MONTAJI, TASARIM, ÜRETİM, MONTAJ, DEVREYE ALMA, SATIŞ VE SAĞIR SÖZMÜNE İZLENİŞİ VE SAĞIR HİZMETLERİ SİSTEMİ</p> <p><i>Abdülkerim KAYKILI</i></p>		<p>Belge Tarihi / Date of Certificate: 21/05/2015</p> <p>SIEMENS SAN. VE TİC. A.Ş. MERKEZ: KARTAL YERLEŞİŞİ YAKAÇKI CADDESİ NO:111 34870 KARTAL-İSTANBUL İSTANBUL / TÜRKİYE GEZE YERLEŞİŞİ GEZE ORGANİZE SANAYİ BÖLGESİ 1000.CAD. NO:1004 41480 GEZE KOCALISI-</p> <p>Scope of the Certificate: TS EN ISO 9001:2008 DELIVERY OF DESIGN, PRODUCTION, ENGINEERING, PROJECT MANAGEMENT, CONSTRUCTION, INSTALLATION, COMMISSIONING, SALES AND AFTER SALES SERVICES OF PRODUCTS, SOLUTIONS AND SYSTEMS FOR: -POWER GENERATION, TRANSMISSION AND DISTRIBUTION FOR ENERGY SYSTEMS AND -DELIVERY OF DESIGN, ENGINEERING, PROJECT MANAGEMENT, INSTALLATION, COMMISSIONING, SALES AND AFTER SALES SERVICES OF PRODUCTS, SOLUTIONS AND SYSTEMS FOR: -INDUSTRIAL, AUTOMATION, -MOTORS AND DRIVES TECHNOLOGIES, -BUILDING TECHNOLOGIES, -AGILITY SYSTEMS -SCADA AND AUTOMATION APPLICATIONS</p>

340400201510172577

TSE	İŞ SAĞLIĞI ve GÜVENLİĞİ YÖNETİM SİSTEMİ BELGESİ OCCUPATIONAL HEALTH AND SAFETY MANAGEMENT SYSTEM CERTIFICATE	Partner of IQNet INTERNATIONAL CERTIFICATION
------------	--	---

<p>TÜRK STANDARLARI ENSTİTÜSÜ bu belge ile</p> <p>SIEMENS SAN. VE TİC. A.Ş. ŞUBE GERZE YERLEŞKESİ, GÖNB 1000. CAD. NO:1004 41480 GERZE-KOCAELİ MERKEZ: KARTAL YERLEŞKESİ YAKAÇIK CADDESİ NO:111 34870 KARTAL- İSTANBUL / TÜRKİYE Kuruluşuna TS 18001:2008 şartlarına uygun bir İŞ SAĞLIĞI ve GÜVENLİĞİ YÖNETİM SİSTEMİNE sahip olduğunu onaylar.</p> <p>Belge kapsamı Ek'te verilmiştir</p>	 <p>TÜRK STANDARLARI ENSTİTÜSÜ TURKISH STANDARDS INSTITUTION</p> <p>İstanbul Değerlendirme Merkezi Istanbul Certification Center</p>  <p>Ahmet Nuri KARTAL</p>	<p>TURKISH STANDARDS INSTITUTION hereby certifies that the organization</p> <p>SIEMENS SAN. VE TİC. A.Ş. ŞUBE GERZE YERLEŞKESİ, GÖNB 1000. CAD. NO:1004 41480 GERZE-KOCAELİ MERKEZ: KARTAL YERLEŞKESİ YAKAÇIK CADDESİ NO:111 34870 KARTAL- İSTANBUL / TÜRKİYE has an OCCUPATIONAL HEALTH and SAFETY MANAGEMENT SYSTEM which fulfills the requirements of the TS 18001:2008</p> <p>Scope of the certificate is given in annex</p> <table border="1"> <tr> <td>Belge No / Certificate No</td> <td>OY-496-49/05</td> </tr> <tr> <td>Belge Tarihi / Date of Certificate</td> <td>05.06.2015</td> </tr> <tr> <td>Geçerlilik Tarihi / Valid Until</td> <td>05.06.2018</td> </tr> <tr> <td>Revizyon Tarihi / Date of Revision</td> <td>05.06.2015</td> </tr> <tr> <td>İlk Belge Tarihi / Initial Certification Date</td> <td>11.01.2008</td> </tr> </table>	Belge No / Certificate No	OY-496-49/05	Belge Tarihi / Date of Certificate	05.06.2015	Geçerlilik Tarihi / Valid Until	05.06.2018	Revizyon Tarihi / Date of Revision	05.06.2015	İlk Belge Tarihi / Initial Certification Date	11.01.2008
Belge No / Certificate No	OY-496-49/05											
Belge Tarihi / Date of Certificate	05.06.2015											
Geçerlilik Tarihi / Valid Until	05.06.2018											
Revizyon Tarihi / Date of Revision	05.06.2015											
İlk Belge Tarihi / Initial Certification Date	11.01.2008											
<p><small>Bu belge hazırlanırken partnerin uygunluğunu kontrol etmiştir.</small></p>	<p><small>Bu belge, Türk Standartları Enstitüsü'nün kuruluşu hakkındaki 132 sayılı kanun uyarınca verilmiştir. This certificate is issued in accordance with the Law No. 132 establishing Turkish Standards Institution.</small></p>	<p><small>This certificate is valid provided that compliance with the certification requirements is maintained.</small></p>										

TSE	İŞ SAĞLIĞI ve GÜVENLİĞİ YÖNETİM SİSTEMİ BELGESİ OCCUPATIONAL HEALTH AND SAFETY MANAGEMENT SYSTEM CERTIFICATE EK / ANNEX	Partner of IQNet INTERNATIONAL CERTIFICATION
------------	---	---

<p>Belge No / Certificate No: OY-496-49/05</p> <p>Belgeli Kuruluş Adı, Adresi: Name and Address of the Certified Organization:</p> <p>Belge Kapsamı: TS 18001:2008 -ENERJİ ÜRETİM,LETİM VE DAĞITIM -ORAN,ÇÖZÜM VE SİSTEMLERİNİN; TASARIMI, ÜRETİMİ,MÜHÜRÜNDÜK,PROJE YÖNETİMİ, UYGULANMASI,MONTAJ,DEVİREYE ALMA,SATIŞ VE SATIŞ SONRASI SERVİS HİZMETLERİ SUNUMU -ENDÜSTRİYEL OTOMASYON -MOTOR VE SÜRÜCÜ TEKNOLOJİLERİ -BİNA TEKNOLOJİLERİ, ULAŞIM SİSTEMLERİ -SCADA VE OTOMASYON UYGULAMALARI -TİBBİ CİHAZLAR -ORAN ÇÖZÜM VE SİSTEMLERİNİN; TASARIMI,MÜHÜRÜNDÜK,PROJE YÖNETİMİ, UYGULANMASI,MONTAJ,DEVİREYE ALMA,SATIŞ VE SATIŞ SONRASI SERVİS HİZMETLERİ SUNUMU</p> 		<p>Belge Tarihi / Date of Certificate: 05/06/2015</p> <p>SIEMENS SAN. VE TİC. A.Ş. ŞUBE GERZE YERLEŞKESİ, GÖNB 1000. CAD. NO:1004 41480 GERZE-KOCAELİ MERKEZ: KARTAL YERLEŞKESİ YAKAÇIK CADDESİ NO:111 34870 KARTAL- İSTANBUL / TÜRKİYE Scope of the Certificate: TS 18001:2008 DELIVERY OF DESIGN,PRODUCTION,ENGINEERING,PROJECT MANAGEMENT,CONSTRUCTION,INSTALLATION,COMMISSION ING, SALES AND AFTER SALES SERVICES OF PRODUCTS, SOLUTIONS AND SYSTEMS FOR: -POWER GENERATION, TRANSMISSION AND DISTRIBUTION FOR ENERGY SYSTEMS AND DELIVERY OF DESIGN,ENGINEERING,PROJECT MANAGEMENT, INSTALLATION,COMMISSIONING,SALES AND AFTER SALES SERVICES OF PRODUCTS,SOLUTIONS AND SYSTEMS FOR: -INDUSTRIAL AUTOMATION, -MOTORS AND DRIVES TECHNOLOGIES, -BUILDING TECHNOLOGIES, -MOBILITY SYSTEMS -SCADA AND AUTOMATION APPLICATIONS -MEDICAL DEVICES</p>
---	---	--



ÇEVRE YÖNETİM SİSTEMİ BELGESİ

ENVIRONMENTAL MANAGEMENT SYSTEM CERTIFICATE



TÜRK STANDARLARI ENSTİTÜSÜ
bu belge ile

SIEMENS SAN. VE TİC. A.Ş.
MERKEZ KARTAL YERLEŞKESİ YAKACIK CADDESİ
NO 111
3470 KARTAL-İSTANBUL
ŞUBE GERZE YERLEŞKESİ GERZE ORGANİZE SANAYİ
BÖLGESİ 1000 CAD. NO 1004 41480 GERZE-
İSTANBUL / TÜRKİYE

kuruluşunun TS EN ISO 14001:2004 şartlarına uygun bir ÇEVRE
YÖNETİM SİSTEMİNE sahip olduğunu beyler.

Belge kapsamı Ek'le verilmiştir



TÜRK STANDARLARI ENSTİTÜSÜ
TURKISH STANDARDS INSTITUTION
İstanbul Belgelendirme Müdürü
Istanbul Certification Director

Hakan DENİZ

Hakan DENİZ

En fazla bilgi edinmek için
e-posta adresimize yazabilir veya
telefonla ulaşabilirsiniz.

Türk Standartları Enstitüsü Türk Akademi Kurumu TÜRKAKB tarafından akredite edilmiştir.
Turkish Standards Institution, has been accredited by the Turkish Accreditation Agency TÜRKAKB.

TURKISH STANDARDS INSTITUTION
hereby certifies that the organization

SIEMENS SAN. VE TİC. A.Ş.
MERKEZ KARTAL YERLEŞKESİ YAKACIK CADDESİ
NO 111
3470 KARTAL-İSTANBUL
ŞUBE GERZE YERLEŞKESİ GERZE ORGANİZE SANAYİ
BÖLGESİ 1000 CAD. NO 1004 41480 GERZE-
İSTANBUL / TÜRKİYE

has an ENVIRONMENTAL MANAGEMENT SYSTEM
which fulfills the requirements of the TS EN ISO
14001:2004

Scope of the certificate is given in annex

Belge No / Certificate No	ÇY-827-4698
Belge Tarihi / Date of Certificate	09.10.2014
Geçerlilik Tarihi / Valid Until	09.10.2017
Revizyon Tarihi / Date of Revision	09.10.2014
Bu Belge Tarihi / Initial Certification Date	17.08.1998

The certificate is valid provided that all conditions
of which verification requirement is maintained.



ÇEVRE YÖNETİM SİSTEMİ BELGESİ

ENVIRONMENTAL MANAGEMENT SYSTEM CERTIFICATE



EK / ANNEX

Belge No / Certificate No: ÇY-827-4698

Belgeyi Kullanan Adın Adresi:

Name and Address of the Certified Organization:

Belge Kapsamı:

TS EN ISO 14001:2004

- ELEKTRİK VE ELEKTRONİK ÜRÜN VE ÇÖZÜMLERİNİN

TASARIM, ÜRETİM, SATIŞ VE SAĞIŞ SONRASI HİZMETLERİ
KONUSUNDA



Belge Tarihi / Date of Certificate: 09/10/2014

SIEMENS SAN. VE TİC. A.Ş.
MERKEZ KARTAL YERLEŞKESİ YAKACIK CADDESİ
NO 111
3470 KARTAL-İSTANBUL
ŞUBE GERZE YERLEŞKESİ GERZE ORGANİZE SANAYİ
BÖLGESİ 1000 CAD. NO 1004 41480 GERZE-
İSTANBUL / TÜRKİYE

Scope of the Certificate:

TS EN ISO 14001:2004

DESIGN, PRODUCTION, SALES AND AFTER SALES
SERVICES OF

- ELECTRICAL AND ELECTRONICAL PRODUCTS AND
SOLUTIONS

H



Certificate about acknowledgement of quality assurance production

- (1) **Certificate about acknowledgement of quality assurance production**
- (2) Equipment and protective systems intended for use in potentially explosive atmospheres - Directive 94/9/EC
- (3) Certificate number: **BVS 12 ATEX ZQS/E121**
- (4) Product category: **Electrical equipment and components, equipment-groups I and II, categories M2, 2G and 2D; Electrical motors**



- (5) Manufacturer: **Siemens AG
Industry Sector, Drive Technologies Division, Large Drives; 1 DT LD P
Vogelweiherstraße 1-15, 90441 Nürnberg, Germany**
- (6) Address: **Siemens AG
Siemensstr. 15
97616 Bad Neustadt
Germany**

Sites of manufacture:

Siemens s.r.o.
Nádražní 25, 769 85 Mohelnice
Czech Republic

Siemens s.r.o.
Markova 952, 744 11 Frenštát
Czech Republic

- (7) The certification body of DEKRA EXAM GmbH, notified body No 0158 in accordance with Article 9 of the Directive 94/9/EC of the European Parliament and the Council of 23 March 1994, certifies that the manufacturer has a production quality system, which complies with Annex IV and VII of the Directive. In the updated annex all equipment and protective systems and their certificate numbers are listed.
- (8) This certificate is based on audit report ZQS/E121/12, issued 2012-08-29 and is valid until 2015-05-31. This certificate can be withdrawn if the manufacturer no longer satisfies the requirements of Annex IV or VII. Results of periodical re-assessments of the quality system are a part of this certificate.
- (9) According to Article 10 (1) of the Directive 94/9/EC the CE marking shall be followed by the identification Number 0158 of DEKRA EXAM GmbH as notified body involved in the production control stage.

DEKRA EXAM GmbH
Bochum, 2012-08-29



Certification body



Special services unit

This is a translation from the German original.
In the case of arbitration only the German wording shall be valid and binding.

Page 1 of 1

This certificate may only be reproduced in its entirety and without any change.
DEKRA EXAM GmbH Dinnendahlstrasse 9 44809 Bochum Germany Phone +49 234 3695-105 Fax +49 234 3695-110
e-mail: zs-exam@dekra.com

EG-Konformitätserklärung / EC declaration of conformity
664.30027.02

Hersteller: **Siemens AG**
 Manufacturer: **Industry Sector**
Drive Technologies Division
Large Drives

Adresse: **Vogelweiherstr. 1 - 15**
 Address: **90441 Nürnberg**
Germany

Produktbezeichnung : **Niederspannungsmotoren / Low-Voltage Motors**
 Product designation: **Typ / Type 1LE10..; 1LE15..; 1LE16..;**
1PC1...; 1PC3...;
1LA9...;
1LG6...;
BG / FS: 80 M ... 315 L

Das bezeichnete Produkt stimmt mit den Vorschriften folgender Europäischer Richtlinie überein:
The indicated product is in conformity with the requirements of the following European Directive:

- 2006/95/EG** Richtlinie des Europäischen Parlaments und des Rates zur Angleichung der Rechtsvorschriften der Mitgliedstaaten betreffend elektrische Betriebsmittel zur Verwendung innerhalb bestimmter Spannungsgrenzen (Niederspannungsrichtlinie)
2006/95/EC *Directive of the European Parliament and the Council on the harmonisation of the laws of Member States relating to electrical equipment designed for use within certain voltage limits (Low Voltage Directive)*

Die Übereinstimmung mit den Vorschriften dieser Richtlinien wird nachgewiesen durch die vollständige Einhaltung folgender Normen:
Conformity with the requirements of these Directives is testified by complete adherence to the following standards:

EN 60034-1*): 2010

EN 60204-1: 2006

**) mit allen relevanten Teilen / with all relevant parts*

Das bezeichnete Produkt stimmt mit den Vorschriften folgender Rechtsakte überein:
The indicated product is in conformity with the requirements of the following Legislative Act:

Verordnung (EG) Nr. 640/2009 der Kommission vom 22. Juli 2009 zur Durchführung der Richtlinie 2005/32/EG (2009/125/EG) des Europäischen Parlaments und des Rates im Hinblick auf die Festlegung von Anforderungen an die umweltgerechte Gestaltung von Elektromotoren
Commission Regulation (EC) No 640/2009 of 22 July 2009 implementing Directive 2005/32/EC (2009/125/EC) of the European Parliament and of the Council with regard to ecodesign requirements for electric motors

Die Übereinstimmung mit den Vorschriften dieser Richtlinien wird nachgewiesen durch die vollständige Einhaltung folgender Norm:
Conformity with the requirements of these Directives is testified by complete adherence to the following standard:

EN 60034-30: 2009

Das bezeichnete Produkt ist zum Einbau in eine andere Maschine bestimmt. Die Inbetriebnahme ist solange untersagt, bis die Konformität des Endproduktes mit der Richtlinie 2006/42/EG festgestellt ist.
The indicated product is intended for fitting in another machine. Commissioning is prohibited until such time as the end product has been proved to conform to the provisions of Directive 2006/42/EC.

Siemens Aktiengesellschaft
Nürnberg, den 23.01.2012

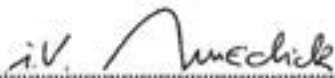

Jürgen Amedick
Head of Business Segment Products



Martin Exss
Head of Products Quality Management

Diese Bescheinigung ist keine Zusicherung von Eigenschaften im Sinne der Produkthaftung.
This declaration is not a warranty of attributes within the meaning of the law concerning product liability.

Siemens Aktiengesellschaft: Chairman of the Supervisory Board: Gerhard Cromme; Managing Board: Peter Loescher, Chairman, President and Chief Executive Officer; Roland Busch, Brigitte Ederer, Klaus Helmrich, Joe Kaeser, Barbara Kux, Hermann Requardt, Siegfried Russwurm, Peter Y. Soltesen, Michael Sues; Registered offices: Berlin and Munich, Germany; Commercial registries: Berlin Charlottenburg, HRB 12300, Munich, HRB 6684; WEEE-Reg.-No. DE 23691322

SIEMENS**Inspection Document**
according to EN 10 204 (DIN 50049)**Certificate of compliance with the order 2.1**

Manufacturer: **Siemens AG**
Automation and Drives
Standard Drives

Address: **D - 91056 Erlangen**
Germany

Product name: **Low-voltage motors**

Confirmation of product conformance

We confirm that the quality of the motors produced in Czech Republic (factory Frenstat and Mohelnice) also fulfil the high Siemens quality standards.

This is guaranteed by

- a) a central technical department which determines the common high technical standards and
- b) a standardized quality management system ISO 9001 including the internal audits conducted by the central A&D SD QM department which supervises all processes and especially the production process according to standardized guidelines.

Siemens Aktiengesellschaft, A&D SD QM
Bad Neustadt, 02.05.2002

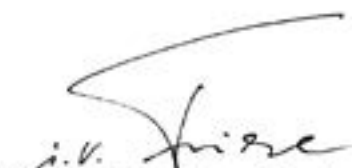

Hans-Jürgen Friese, Director Quality Management

SIEMENS

EG-Konformitätserklärung

Nr.: 664.20005.21

Hersteller: **Siemens AG
Automation and Drives
Standard Drives**

Anschrift: **Frauenauracherst. 80
91056 Erlangen
Deutschland**

Produktbezeichnung: **SINAMICS G110 / 6SL3211 - ..B.. -**

Das bezeichnete Produkt stimmt mit den Vorschriften folgender Europäischer Richtlinien überein:

73/23/EWG Richtlinie des Rates zur Angleichung der Rechtsvorschriften der Mitgliedstaaten betreffend elektrischer Betriebsmittel zur Verwendung innerhalb bestimmter Spannungsgrenzen, geändert durch RL 93/68/EWG des Rates

Die Übereinstimmung mit den Vorschriften dieser Richtlinien wird nachgewiesen durch die vollständige Einhaltung folgender Normen:

EN 50178 EN 60204-1

Das bezeichnete Produkt ist zum Einbau in eine andere Maschine bestimmt. Die Inbetriebnahme ist solange untersagt, bis die Konformität des Endproduktes mit der Richtlinie 98/37/EG festgestellt ist.

Erlangen, den 24.04.03

.....
R.-M. Franke
Leiter Research and Development Drives

.....
H.-J. Friese
Leiter Quality Management

Diese Erklärung ist keine Zusicherung von Eigenschaften im Sinne der Produkthaftung.
Die Sicherheitshinweise der Produktdokumentation sind zu beachten.

SIEMENS

EG-Konformitätserklärung

664.20011.21

Hersteller: **Siemens AG
Automation and Drives
Standard Drives**

Anschrift: **Frauenauracherst. 80
91056 Erlangen
Germany**

Produktbezeichnung: **SINAMICS G120:**

PM240 400V FS A-F unfiltered	6SL3224 – 0BExx – xUA0
PM240 400V FS B-F filtered	6SL3224 – 0BExx – xAA0
PM250 400V FS C-F filtered	6SL3225 – 0BE.. – .AA0
PM250 690V FS D unfiltered	6SL3225 – 0BH31 – 5UA0
PM250 690V FS D filtered	6SL3225 – 0BH31 – 5AA0

Das bezeichnete Produkt stimmt mit den Vorschriften folgender Europäischer Richtlinien überein:

73/23/EWG Richtlinie des Rates zur Angleichung der Rechtsvorschriften der Mitgliedstaaten betreffend elektrischer Betriebsmittel zur Verwendung innerhalb bestimmter Spannungsgrenzen, geändert durch RL 93/68/EWG des Rates

Die Übereinstimmung mit den Vorschriften dieser Richtlinie wird nachgewiesen durch die Einhaltung folgender Normen:

EN 61800-5-1: 2003

EN 60204-1: 1998

Das bezeichnete Produkt ist zum Einbau in eine andere Maschine bestimmt. Die Inbetriebnahme ist solange untersagt, bis die Konformität des Endproduktes mit der Richtlinie 98/37/EG festgestellt ist.

Erstausgabe: 02.06.2005
Erlangen, 13.11.2006

.....
G. Böck
Head of Research and Development Drives & Motors

.....
H.-J. Friese
Head of Quality Management

Diese Erklärung bescheinigt die Übereinstimmung mit den genannten Richtlinien, ist jedoch keine Beschaffenheits- oder Haltbarkeitsgarantie nach §443 BGB. Die Sicherheitshinweise der mitgelieferten Produktdokumentation sind zu beachten.

SIEMENS

EG-Konformitätserklärung

Nr.: 664.20001.21

Hersteller: **Siemens AG
Automation and Drives
Standard Drives**

Anschrift: **Frauenauracherst. 80
91056 Erlangen
Deutschland**

Produktbezeichnung: **MICROMASTER 410 / 6SE6410-.....-X*..
MICROMASTER 420 / 6SE6420-.....-X*..
MICROMASTER 430 / 6SE6430-.....-X*..
MICROMASTER 440 / 6SE6440-.....-X*..**

* Baugrößen A bis G

Das bezeichnete Produkt stimmt mit den Vorschriften folgender Europäischer Richtlinien überein:

73/23/EWG Richtlinie des Rates zur Angleichung der Rechtsvorschriften der Mitgliedstaaten betreffend elektrischer Betriebsmittel zur Verwendung innerhalb bestimmter Spannungsgrenzen, geändert durch RL 93/68/EWG des Rates

Die Übereinstimmung mit den Vorschriften dieser Richtlinien wird nachgewiesen durch die vollständige Einhaltung folgender Normen:

EN 50178 EN 60204-1

Das bezeichnete Produkt ist zum Einbau in eine andere Maschine bestimmt. Die Inbetriebnahme ist solange untersagt, bis die Konformität des Endproduktes mit der Richtlinie 98/37/EG festgestellt ist.

Erstausgabe: 30.10.2002
Erlangen, den



.....
R.-M. Franke
Leiter Research and Development Drives



.....
H.-J. Friese
Leiter Quality Management

Diese Erklärung ist keine Zusicherung von Eigenschaften im Sinne der Produkthaftung.
Die Sicherheitshinweise der Produktdokumentation sind zu beachten.

EC declaration of conformity**ENGLISH**

...
The named product is in conformity with the requirements of the following European Directive:

73/23/EEC Council Directive on the approximation of the laws of the Member States relating to electrical equipment for use within certain voltage limits, amended by Council Directive RL 93/68/EEC

Conformity with the requirements of these Directives is testified by complete adherence to the following standards:

...
The named product is intended for fitting in another machine. Commissioning is prohibited until such time as the end product has been proved to conform to the provisions of Directive 98/37/EC.

...
This Declaration does not give assurance of properties within the meaning of product liability. The safety instructions provided in the product documentation must be observed.

Déclaration de conformité CE**FRANÇAIS**

...
Le produit sus-mentionné est conforme aux prescriptions des Directives Européennes suivantes :

73/23/CEE Directive du Conseil visant l'harmonisation des législations des Etats membres relatives aux matériels électriques destinés à l'utilisation dans certaines limites de tension, modifiée par la Directive 93/68/CEE du Conseil

La conformité du produit sus-mentionné aux prescriptions de ces directives est démontrée par sa conformité intégrale aux normes suivantes :

...
Le produit sus-mentionné est destiné exclusivement à l'incorporation dans une autre machine. La mise en service est proscrite tant que la conformité du produit final avec la Directive 98/37/CE n'a pas été constatée.

...
Cette déclaration n'est pas une assurance de qualité dans le sens de la responsabilité du produit. Les indications de sécurité de la documentation de produit sont à suivre.

Declaración de conformidad CE**ESPAÑOL**

...
El producto designado cumple con las prescripciones de las siguientes directivas europeas:

73/23/CEE Directiva del Consejo para la armonización de la legislación de los estados-miembro relativa a materiales eléctricos a ser utilizados dentro de márgenes de tensión definidos, modificada por la Directiva 93/68/CEE

La conformidad con las prescripciones de estas Directivas queda justificada por haberse cumplido totalmente las siguientes normas:

...
El producto designado está destinado a la incorporación en otra máquina. No se permite la puesta en servicio hasta tanto no se haya comprobado que el producto final cumple con la Directiva 98/37/CE.

...
Esta declaración no garantiza características según la responsabilidad sobre productos. Han de observarse las indicaciones de seguridad en la documentación del producto.

Dichiarazione di conformità CE**ITALIANO**

...
Il prodotto indicato soddisfa le norme delle seguenti Direttive CEE:

73/23/CEE Direttiva del consiglio per l'armonizzazione delle norme giuridiche degli Stati membri relativamente alle caratteristiche del materiale elettrico destinato ad essere adoperato entro taluni limiti di tensione, modificata dalla Direttiva 93/68/CEE del Consiglio.

La conformità ai requisiti delle presenti direttive viene provata dal completo rispetto delle seguenti norme:

...
Il prodotto indicato è destinato ad essere integrato in un'altra macchina. Ai sensi della dichiarazione del costruttore la messa in servizio non è consentita fino a quando non è stabilita la conformità del prodotto finale alla Direttiva 98/37/CE.

...
La presente dichiarazione non assicura le caratteristiche del prodotto ai sensi della legge per la responsabilità del produttore. Osservare le avvertenze relative alla sicurezza contenute nella documentazione relativa al prodotto.

EG-konformitetsförklaring**SVENSKA**

...
Den märkta produkten överensstämmer med föreskrifterna i följande europeiska direktiv:

73/23/EEC Direktiv från rådet för anpassning av medlemsstaternas rättsliga föreskrifter angående elektriska drivmedel för användning inom bestämda spänningsgränser, ändrade genom RL 93/68/EEC av rådet.

Överensstämmelse med föreskrifterna i dessa direktiv styrks genom det absoluta respekterandet av följande normer:

...
Den märkta produkten är ägnad att monteras i en annan maskin. Idrifttagandet är ej tillåtet innan ändproduktens konformitet med direktiv 98/37/EC är fastställt.

...
Denna deklaration får inte uppfattas som försäkras om egenskaper enligt krav i produktansvar. Läkta säkerhetsanvisningarna i den medlevererade produktökumentationen.

SIEMENS

EU-Konformitätserklärung EU Declaration of Conformity

Nr. / No. **S7-1200 / V16 / 05.2016**

Produktbezeichnung: **Speicherprogrammierbare Steuerung SIMATIC S7-1200**
(Bestehend aus: Zentralbaugruppe, Digitaleingabebaugruppe, Digitalausgabebaugruppe, Digitalein-/ausgabebaugruppe, Analogeingabebaugruppe, Analogausgabebaugruppe, Analogein-/ausgabebaugruppe, Kommunikationsbaugruppe, Erweiterungsmodule, Zubehörteile)

Product identification: **Programmable Controller SIMATIC S7-1200**
(consisting of: Central Processing Units, Digital Input Modules, Digital Output Modules, Digital Input/Output Module, Analog Input Modules, Analog Output Modules, Analog Input/Output Modules, Communication Modules, Signal Boards, Battery Boards, Communication Boards, Accessories)

Hersteller: Siemens AG
Manufacturer: DF FA AS

Anschrift: Gleiwitzer Str. 555
Address: DE-90475 Nuremberg
Germany

Die alleinige Verantwortung für die Ausstellung dieser Konformitätserklärung trägt der Hersteller.

This declaration of conformity is issued under the sole responsibility of the manufacturer.

Der oben beschriebene Gegenstand der Erklärung erfüllt die einschlägigen Harmonisierungsrechtsvorschriften der Union, je nach eingesetzten Komponenten, wie in den Anhängen EMV, NSR, ATEX, RoHS beschrieben, die integraler Bestandteil dieser Konformitätserklärung sind:

The object of the declaration described above is in conformity with the relevant Union harmonisation legislation, depending on the components used, as described in the Annexes EMC, LVD, ATEX, RoHS, which are an integral part of this declaration of conformity:

EMV-Richtlinie:

2014/30/EU Richtlinie des Europäischen Parlaments und des Rates vom 26. Februar 2014 zur Harmonisierung der Rechtsvorschriften der Mitgliedstaaten über die elektromagnetische Verträglichkeit; Amtsblatt der EU L96, 29/03/2014, S. 79–106

EMC Directive:

2014/30/EU Directive of the European Parliament and of the Council of 26 February 2014 on the harmonisation of the laws of the Member States relating to electromagnetic compatibility; Official Journal of the EU L96, 29/03/2014, p. 79–106

Niederspannungsrichtlinie:

2014/35/EU Richtlinie des Europäischen Parlaments und des Rates vom 26. Februar 2014 zur Harmonisierung der Rechtsvorschriften der Mitgliedstaaten über die Bereitstellung elektrischer Betriebsmittel zur Verwendung innerhalb bestimmter Spannungsgrenzen auf dem Markt; Amtsblatt der EU L96, 29/03/2014, S. 357–374

Low Voltage Directive:

2014/35/EU Directive of the European Parliament and of the Council of 26 February 2014 on the harmonisation of the laws of the Member States relating to the making available on the market of electrical equipment designed for use within certain voltage limits; Official Journal of the EU L96, 29/03/2014, p. 357–374

Siemens Aktiengesellschaft: Chairman of the Supervisory Board: Gerhard Cromme; Managing Board: Joe Kaeser, Chairman, President and Chief Executive Officer; Roland Busch, Lisa Davis, Klaus Helmrich, Janina Kugel, Siegfried Russwurm, Ralf P. Thomas; Registered offices: Berlin and Munich, Germany; Commercial registries: Berlin Charlottenburg, HRB 12300, Munich, HRB 6684; WEEE-Reg.-No. DE 23691322

ATEX Richtlinie:

2014/34/EU

Richtlinie des Europäischen Parlaments und des Rates vom 26. Februar 2014 zur Harmonisierung der Rechtsvorschriften der Mitgliedstaaten für Geräte und Schutzsysteme zur bestimmungsgemäßen Verwendung in explosionsgefährdeten Bereichen; Amtsblatt der EU L96, 29/03/2014, S. 309-356

ATEX Directive:

2014/34/EU

Directive of the European Parliament and of the Council of 26 February 2014 on the harmonisation of the laws of the Member States relating to equipment and protective systems intended for use in potentially explosive atmospheres; Official Journal of the EU L96, 29/03/2014, p. 309-356

RoHS-Richtlinie:

2011/65/EU

Richtlinie des Europäischen Parlaments und des Rates vom 8. Juni 2011 zur Beschränkung der Verwendung bestimmter gefährlicher Stoffe in Elektro- und Elektronikgeräten; Amtsblatt der EU L174, 1/07/2011, S. 88-110

RoHS Directive:

2011/65/EC

Directive of the European Parliament and of the Council of 8 June 2011 on the restriction of the use of certain hazardous substances in electrical and electronic equipment; Official Journal of the EU L174, 1/07/2011, p. 88-110

Weitere Angaben über die Einhaltung dieser Richtlinie(n) enthalten die Anhänge EMV, NSR, ATEX, RoHS.
Further information about the conformity to this Directive(s) is given in the Annexes EMC, LVD, ATEX, RoHS.

Unterschrift für und im Namen von / Signed for and on behalf of:

Siemens Aktiengesellschaft

Amberg

18 May 2016

Ort / place,

Datum der Ausstellung / Date of issue

Florian Gödner
Director Quality Assurance

Name, name
Funktion, function Unterschrift
signature

Alois Gresser
Head of SIMATIC Type Test

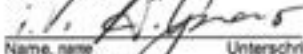
Name, name
Funktion, function Unterschrift
signature

Diese Erklärung bescheinigt die Übereinstimmung mit den genannten Richtlinien, ist jedoch keine Beschaffenheits- oder Haltbarkeitsgarantie. Die Sicherheits Hinweise der mitgelieferten Produktdokumentation sind zu beachten.

This declaration is an attestation of conformity with the indicated Directive(s) but does not imply any guarantee of quality or durability. The safety notes included with the product documentation must be observed.

SIEMENS

EU-Konformitätserklärung EU Declaration of Conformity

Nr. / No. **S7-300 / V1 / 03.2016**

Produktbezeichnung:	Speicherprogrammierbare Steuerung SIMATIC S7-300 (Bestehend aus: Zentralbaugruppe, Speicherkarte, Anschaltungsbaugruppe, Simulatorbaugruppe, Digitaleingabebaugruppe, Digitalausgabebaugruppe, Digitalein-/ausgabebaugruppe, Analogeingabebaugruppe, Analogausgabebaugruppe, Analogein-/ausgabebaugruppe, Platzhaltebaugruppe, Messbereichsmodul, Kommunikationsbaugruppe, Funktionsmodule, Zubehörteile)
Product identification:	Programmable Controller SIMATIC S7-300 (consisting of: Central Processing Units, Memory Cards, Interface Modules, Simulator Module, Digital Input Modules, Digital Output Modules, Digital Input/Output Module, Analog Input Modules, Analog Output Modules, Analog Input/Output Modules, Dummy Module, Measuring Range modul, Communication Modules, Function Module, Accessories)
Hersteller: Manufacturer:	Siemens AG DF FA AS
Anschrift: Address:	Gleißwitzer Str. 555 DE-90475 Nuremberg Germany

Die alleinige Verantwortung für die Ausstellung dieser Konformitätserklärung trägt der Hersteller.

This declaration of conformity is issued under the sole responsibility of the manufacturer.

Der oben beschriebene Gegenstand der Erklärung erfüllt die einschlägigen Harmonisierungsrechtsvorschriften der Union, je nach eingesetzten Komponenten, wie in den Anhängen EMV, NSR, ATEX, RoHS beschrieben, die integraler Bestandteil dieser Konformitätserklärung sind.

The object of the declaration described above is in conformity with the relevant Union harmonisation legislation, depending on the components used, as described in the Annexes EMC, LVD, ATEX, RoHS, which are an integral part of this declaration of conformity:

EMV-Richtlinie:

2004/108/EG	Richtlinie des Europäischen Parlaments und des Rates vom 15. Dezember 2004 zur Angleichung der Rechtsvorschriften der Mitgliedstaaten über die elektromagnetische Verträglichkeit (bis 19.04.2016)
2014/30/EU	Richtlinie des Europäischen Parlaments und des Rates vom 26. Februar 2014 zur Harmonisierung der Rechtsvorschriften der Mitgliedstaaten über die elektromagnetische Verträglichkeit; Amtsblatt der EU L96, 29/03/2014, S. 79-106 (ab 20.04.2016)

EMC Directive:

2004/108/EC	Directive of the European Parliament and of the Council of 15 December 2004 on the approximation of the laws of the Member States relating to electromagnetic compatibility (until 19.04.2016)
2014/30/EU	Directive of the European Parliament and of the Council of 26 February 2014 on the harmonisation of the laws of the Member States relating to electromagnetic compatibility; Official Journal of the EU L96, 29/03/2014, p. 79-106 (from 20.04.2016)

Niederspannungsrichtlinie:

2006/95/EG	Richtlinie des Europäischen Parlaments und des Rates vom 12. Dezember 2006 zur Angleichung der Rechtsvorschriften der Mitgliedstaaten betreffend elektrische Betriebsmittel zur Verwendung innerhalb bestimmter Spannungsgrenzen (bis 19.04.2016)
------------	--

Siemens Aktiengesellschaft; Chairman of the Supervisory Board: Gerard Cromme; Managing Board: Joe Kaeser, Chairman, President and Chief Executive Officer, Roland Busch, Lisa Davis, Klaus Heinrich, Janina Kugel, Siegfried Russwurm, Ralf P. Thomas, Registered offices: Berlin and Munich, Germany; Commercial registries: Berlin Charlottenburg, HRB 12300, Munich, HRB 6684, WEEE-Reg. No. DE 23691322

2014/35/EU Richtlinie des Europäischen Parlaments und des Rates vom 26. Februar 2014 zur Harmonisierung der Rechtsvorschriften der Mitgliedstaaten über die Bereitstellung elektrischer Betriebsmittel zur Verwendung innerhalb bestimmter Spannungsgrenzen auf dem Markt; Amtsblatt der EU L96, 20/03/2014, S. 357–374 (**ab 20.04.2016**)

Low Voltage Directive:

2006/95/EC Directive of the European Parliament and of the Council of 12 December 2006 on the harmonisation of the laws of Member States relating to electrical equipment designed for use within certain voltage limits (**until 19.04.2016**)

2014/35/EU Directive of the European Parliament and of the Council of 26 February 2014 on the harmonisation of the laws of the Member States relating to the making available on the market of electrical equipment designed for use within certain voltage limits; Official Journal of the EU L96, 20/03/2014, p. 357–374 (**from 20.04.2016**)

ATEX Richtlinie:

94/9/EG Richtlinie des Europäischen Parlaments und des Rates vom 23. März 1994 zur Angleichung der Rechtsvorschriften der Mitgliedstaaten für Geräte und Schutzsysteme zur bestimmungsgemäßen Verwendung in explosionsgefährdeten Bereichen (**bis 19.04.2016**)

2014/34/EU Richtlinie des Europäischen Parlaments und des Rates vom 26. Februar 2014 zur Harmonisierung der Rechtsvorschriften der Mitgliedstaaten für Geräte und Schutzsysteme zur bestimmungsgemäßen Verwendung in explosionsgefährdeten Bereichen; Amtsblatt der EU L96, 20/03/2014, S. 309–356 (**ab 20.04.2016**)

ATEX Directive:

94/9/EC Directive of the European Parliament and of the Council of 23 March 1994 on the approximation of the laws of the Member States concerning equipment and protective systems intended for use in potentially explosive atmospheres (**until 19.04.2016**)

2014/34/EU Directive of the European Parliament and of the Council of 26 February 2014 on the harmonisation of the laws of the Member States relating to equipment and protective systems intended for use in potentially explosive atmospheres; Official Journal of the EU L96, 20/03/2014, p. 309–356 (**from 20.04.2016**)

RoHS-Richtlinie:

2011/65/EU Richtlinie des Europäischen Parlaments und des Rates vom 8. Juni 2011 zur Beschränkung der Verwendung bestimmter gefährlicher Stoffe in Elektro- und Elektronikgeräten; Amtsblatt der EU L174, 16/07/2011, S. 88–110

RoHS Directive:

2011/65/EC Directive of the European Parliament and of the Council of 8 June 2011 on the restriction of the use of certain hazardous substances in electrical and electronic equipment; Official Journal of the EU L174, 16/07/2011, p. 88–110

Weitere Angaben über die Einhaltung dieser Richtlinie(n) enthalten die **Anhänge EMV, ATEX, NSR, RoHS**.
Further information about the conformity to this Directive(s) is given in the **Annexes EMC, ATEX, LVD, RoHS**.

Unterzeichnet für und im Namen von / Signed for and on behalf of:

Siemens Aktiengesellschaft

Amberg, 18th Mar 2016
Ort / place, Datum der Ausstellung / Date of issue

Florian Goldner
Director Quality Assurance

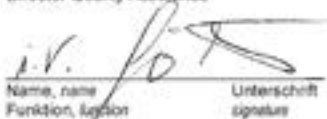
Name, name
Funktion, function Unterschrift
signature

Alois Gresser
Head of SIMATIC Type Test

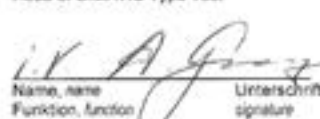
Name, name
Funktion, function Unterschrift
signature

Diese Erklärung bescheinigt die Übereinstimmung mit den genannten Richtlinien. Ist jedoch keine Beschaffenheits- oder Haltbarkeitsgarantie.
Die Sicherheits Hinweise der mitgelieferten Produktdokumentation sind zu beachten.

This declaration is an attestation of conformity with the indicated Directive(s) but does not imply any guarantee of quality or durability.
The safety notes included with the product documentation must be observed.

Siemens Aktiengesellschaft; Chairman of the Supervisory Board: Gerhard Cromme; Managing Board: Joe Kaeser, Chairman, President and Chief Executive Officer, Roland Busch, Lisa Davis, Klaus Helmrich, Janina Kugel, Siegfried Russwurm, Ralf P. Thomas; Registered offices: Berlin and Munich, Germany; Commercial registries: Berlin Charlottenburg, HRB 12300, Munich, HRB 6684, WEEE-Reg.-No. DE 23691322

SIEMENS

EU-Konformitätserklärung *EU Declaration of Conformity*

No. Khe007-04/2016

Hersteller: Siemens Aktiengesellschaft
Manufacturer: Division "Process Industries and Drives" (PD)
Business Unit "Process Automation" (PA)
Business Segment "Automation and Engineering" (AE)

Anschrift: Gleiwitzer Strasse 555
Address: DE-90475 NÜRNBERG / NUREMBERG
DEUTSCHLAND / GERMANY

Produktbezeichnung: **SIMATIC S7-400**
Productdescription
siehe Anlage 1 / *see Appendix 1*

Die alleinige Verantwortung für die Ausstellung dieser Konformitätserklärung trägt der Hersteller.

Der oben beschriebene Gegenstand der Erklärung erfüllt die einschlägigen Harmonisierungsrechtsvorschriften der Union:

Niederspannungsrichtlinie:

2014/35/EU Richtlinie des Europäischen Parlaments und des Rates vom 26. Februar 2014 zur Harmonisierung der Rechtsvorschriften der Mitgliedstaaten über die Bereitstellung elektrischer Betriebsmittel zur Verwendung innerhalb bestimmter Spannungsgrenzen auf dem Markt; Amtsblatt der EU L96, 29/03/2014, S. 357–374

EMV-Richtlinie:

2014/30/EU Richtlinie des Europäischen Parlaments und des Rates vom 26. Februar 2014 zur Harmonisierung der Rechtsvorschriften der Mitgliedstaaten über die elektromagnetische Verträglichkeit; Amtsblatt der EU L96, 29/03/2014, S. 79–106

ATEX Richtlinie:

2014/34/EU Richtlinie des Europäischen Parlaments und des Rates vom 26. Februar 2014 zur Harmonisierung der Rechtsvorschriften der Mitgliedstaaten für Geräte und Schutzsysteme zur bestimmungsgemäßen Verwendung in explosionsgefährdeten Bereichen; Amtsblatt der EU L96, 29/03/2014, S. 309–356

This declaration of conformity is issued under the sole responsibility of the manufacturer.

The object of the declaration described above is in conformity with the relevant Union harmonisation legislation:

Low Voltage Directive:

2014/35/EU Directive of the European Parliament and of the Council of 26 February 2014 on the harmonisation of the laws of the Member States relating to the making available on the market of electrical equipment designed for use within certain voltage limits; Official Journal of the EU L96, 29/03/2014, p. 357–374

EMC Directive:

2014/30/EU Directive of the European Parliament and of the Council of 26 February 2014 on the harmonisation of the laws of the Member States relating to electromagnetic compatibility; Official Journal of the EU L96, 29/03/2014, p. 79–106

ATEX Directive:

2014/34/EU Directive of the European Parliament and of the Council of 26 February 2014 on the harmonisation of the laws of the Member States relating to equipment and protective systems intended for use in potentially explosive atmospheres; Official Journal of the EU L96, 29/03/2014, p. 309–356

SIEMENS**EU-Konformitätserklärung
EU Declaration of Conformity****Nr. / No. LOGO! / V6 / 03.2016**

Produktbezeichnung: LOGO!
(Bestehend aus: Logikmodule, Verbindungsleitungen, Speicher-Batterie Module, Handbuch)

Product identification: LOGO!
(consisting of: Logic Modules, Modern Cable and USB / PC Cable, Memory and Battery Cards, Manual)

Hersteller: Siemens AG
Manufacturer: DF FA AS

Anschrift: Gleiwitzer Str. 555
Address: DE-90475 Nuremberg
Germany

Die alleinige Verantwortung für die Ausstellung dieser Konformitätserklärung trägt der Hersteller.

This declaration of conformity is issued under the sole responsibility of the manufacturer.

Der oben beschriebene Gegenstand der Erklärung erfüllt die einschlägigen Harmonisierungsrechtsvorschriften der Union, je nach eingesetzten Produkten, wie in den Anhängen EMV, NSR, RoHS beschrieben, die integraler Bestandteil dieser Konformitätserklärung sind:

The object of the declaration described above is in conformity with the relevant Union harmonisation legislation, depending on the products used, as described in the Annexes EMC, LVD, RoHS, which are an integral part of this declaration of conformity:

EMV-Richtlinie:

2004/108/EG Richtlinie des Europäischen Parlaments und des Rates vom 15. Dezember 2004 zur Angleichung der Rechtsvorschriften der Mitgliedstaaten über die elektromagnetische Verträglichkeit **(bis 19.04.2016)**

2014/30/EU Richtlinie des Europäischen Parlaments und des Rates vom 26. Februar 2014 zur Harmonisierung der Rechtsvorschriften der Mitgliedstaaten über die elektromagnetische Verträglichkeit, Amtsblatt der EU L96, 29/03/2014, S. 79–105 **(ab 20.04.2016)**

EMC Directive:

2004/108/EC Directive of the European Parliament and of the Council of 15 December 2004 on the approximation of the laws of the Member States relating to electromagnetic compatibility **(until 19.04.2016)**

2014/30/EU Directive of the European Parliament and of the Council of 26 February 2014 on the harmonisation of the laws of the Member States relating to electromagnetic compatibility, Official Journal of the EU L96, 29/03/2014, p. 79–105 **(from 20.04.2016)**

Niederspannungsrichtlinie:

2006/95/EG Richtlinie des Europäischen Parlaments und des Rates vom 12. Dezember 2005 zur Angleichung der Rechtsvorschriften der Mitgliedstaaten betreffend elektrische Betriebsmittel zur Verwendung innerhalb bestimmter Spannungsgrenzen **(bis 19.04.2016)**

2014/35/EU Richtlinie des Europäischen Parlaments und des Rates vom 26. Februar 2014 zur Harmonisierung der Rechtsvorschriften der Mitgliedstaaten über die Bereitstellung elektrischer Betriebsmittel zur Verwendung innerhalb bestimmter Spannungsgrenzen auf dem Markt, Amtsblatt der EU L96, 29/03/2014, S. 357–374 **(ab 20.04.2016)**

Siemens Aktiengesellschaft, Chairman of the Supervisory Board: Gerhard Cromme, Managing Board: Joe Kaeser, Chairman, President and Chief Executive Officer, Roland Busch, Lisa Davis, Klaus Helmrich, Janina Kugel, Sieghard Russwurm, Ralf P. Thomas, Registered offices: Berlin and Munich, Germany, Commercial registers: Berlin Charlottenburg, HRB 12300, Munich, HRB 6684, WEEE-Reg.-No. DE 23691322

Low Voltage Directive:

2006/95/EC

Directive of the European Parliament and of the Council of 12 December 2006 on the harmonisation of the laws of Member States relating to electrical equipment designed for use within certain voltage limits (until 19.04.2016)

2014/35/EU

Directive of the European Parliament and of the Council of 26 February 2014 on the harmonization of the laws of the Member States relating to the making available on the market of electrical equipment designed for use within certain voltage limits; Official Journal of the EU L96, 29/03/2014, p. 357-374 (from 20.04.2016)

RoHS-Richtlinie:

2011/65/EU

Richtlinie des Europäischen Parlaments und des Rates vom 8. Juni 2011 zur Beschränkung der Verwendung bestimmter gefährlicher Stoffe in Elektro- und Elektronikgeräten; Amtsblatt der EU L174, 1/07/2011, S. 88-110

RoHS Directive:

2011/65/EC

Directive of the European Parliament and of the Council of 8 June 2011 on the restriction of the use of certain hazardous substances in electrical and electronic equipment; Official Journal of the EU L174, 1/07/2011, p. 88-110

Weitere Angaben über die Einhaltung dieser Richtlinie(n) enthalten die Anhänge EMV, NSR, RoHS.

Further information about the conformity to this Directive(s) is given in the Annexes EMC, LVD, RoHS.

Unterszeichnet für und im Namen von / Signed for and on behalf of:

Siemens Aktiengesellschaft

Amberg,

21st Mar 2016

Ort / place,

Datum der Ausstellung / Date of issue

Dr. Werner Heckel
Vice President Quality

Alois Gresser
Head of SIMATIC Type Test

Name, name
Funktion, function

Unterschrift
signature

Name, name
Funktion, function

Unterschrift
signature

Diese Erklärung bescheinigt die Übereinstimmung mit den genannten Richtlinien, ist jedoch keine Beschaffenheits- oder Haltbarkeitsgarantie. Die Sicherheitshinweise der mitgelieferten Produktdokumentation sind zu beachten.

This declaration is an attestation of conformity with the indicated Directive(s) but does not imply any guarantee of quality or durability. The safety notes included with the product documentation must be observed.

Bölge Adreslerimiz

İSTANBUL BÖLGESİ

- Yakacık Caddesi No: 111
34870 Kartal / İstanbul
Tel : +90 (216) 459 20 00
Faks : +90 (216) 459 20 11
Call Center : 444 0 747
Call Center (Sağlık) : 444 0 633
www.siemens.com.tr
<http://www.facebook.com/SiemensTurkiye>
<http://www.twitter.com/SiemensTurkiye>

GEBZE ORGANİZE SANAYİ BÖLGESİ

- 1000. Cadde 13. Sokak No: 1004
41480 Gebze / Kocaeli
Tel : +90 (262) 676 20 00
Faks : +90 (262) 676 77 91

GEBZE TEMBELOVA FABRİKA

- GOSB Tembelova Mevkii
Gençlik Cad. No: 3003 41400
Gebze / Kocaeli

AKARETLER ŞEHİR OFİSİ (AKARETLER OFFİCE)

- Vişnezade Mahallesi
Süleyman Seba Cad. No: 5
34357 Akaretler - Beşiktaş / İstanbul
Tel : +90 (212) 334 13 33
Faks : +90 (212) 252 27 44

ŞEHİR OFİSLERİ / CITY OFFICES

ADANA ŞEHİR OFİSİ / Adana City Office

- Reşat Bey Mahallesi Türkkuşu Caddesi
Günep Panorama İş Merkezi Blok: B Kat: 1
01120 Seyhan / Adana
Tel : +90 (322) 454 78 88
Faks : +90 (322) 453 29 71

ANKARA ŞEHİR OFİSİ / Ankara City Office

- Mustafa Kemal Mah.Dumlupınar Bulvarı No: 266
Tepe Prime A Blok Kat: 17 No: 93 Çankaya / Ankara
Tel : +90 (312) 459 50 00
Faks : +90 (312) 459 52 03

BURSA ŞEHİR OFİSİ / Bursa City Office

- Odunluk Mahallesi Akademi Caddesi 10/5
Zeno Business Center Blok: C Kat: 3 No:13
16110 Nilüfer / Bursa
Tel : +90 (224) 234 54 00
Faks : +90 (224) 234 54 07

İZMİR ŞEHİR OFİSİ / İzmir City Office

- Akdeniz Caddesi Birsal İş Merkezi No:14 Kat:4
35210 Alsancak / İzmir
Tel : +90 (232) 411 70 04
Faks : +90 (232) 411 70 23

SIEMENS ŞİRKETLERİ / Siemens Companies

- SIEMENS FİNANSAL KİRALAMA A.Ş.
19 Mayıs Cad. Dr. İsmet Öztürk Sok.
Şişli Plaza Ofis Blokları Blok: E Kat: B1
34360 Şişli / İstanbul
Tel : +90 (212) 251 02 07
Faks : +90 (212) 252 02 50
- SIEMENS İŞİTME CİHAZLARI SAN. ve TİC. A.Ş
Yakacık Cad. No: 111
34870 Kartal / İstanbul
Tel : +90 (216) 576 34 01
Faks : +90 (216) 572 80 73

Partnerimiz ve Uzmanlık Alanları

Partner	*Advanced Factory Automation ve SIMATIC NET	SIMATIC WinCC Specialist	Safety Specialist TÜV Sertifikalı Emniyet Uzmanlığı	Proses Kontrol Sistemi SIMATIC PCS 7	Basic Factory Automation S7-1200 ve LOGO!	Proses Enstrüman-tasyonu	Gaz Analiz	RFID Sistemleri	Endüstriyel Enerji Yönetimi	Hareket Kontrol Sistemleri	Büyük Güçlü SINAMICS Sürücüler
ARTI				●							
DACEL	●	★									
DAL				★		●					
ERGIN	●				●	●				●	
ESA	●			★							
MAKRO	●				●					●	
NETKON								●			
NOKTA	●	★		●					★	●	
OTONORM					●						
PINAR	●										
PROSİM						●					
RETEK	●				●						
TEKNİKA					●					●	

- ★ Specialist Solution Partner
- Solution Partner
- Approved Partner

İSTANBUL (AVRUPA)

- **ARTI ENDÜSTRİYEL OTOMASYON SİSTEMLERİ LTD. ŞTİ.**
Barbaros Bulvarı Barbaros Apt. 74/14
Balmumcu İSTANBUL
Tel : (0212) 274 05 00-221 29 09
Faks : (0212) 273 19 66
E-mail : erol@artiotomasyon.com
- **DACEL ELEKTRİK ELEKTRONİK MÜH. LTD. ŞTİ.**
Oruçesi Mah. Barbaros Cad. Tekstilkent
Ticaret Merkezi A8 Blok No: 17/18/19 34235
Esenler İSTANBUL
Bağcılar İSTANBUL
Tel : (0212) 210 76 46
Faks : (0212) 220 50 45
E-mail : info@dacel.com.tr
- **DAL ELEKTRİK VE OTOM. SİST. SAN. TİC. A.Ş.**
Doğu Sanayi Sitesi 12 Blok No: 13
34197 Yenibosna İSTANBUL
Tel : (0212) 652 79 40 - 652 88 75
Faks : (0212) 652 88 82
E-mail : info@dalelektrik.com
- **ERGIN ELEKTRİK SAN. VE TİC. A.Ş.**
Perpa Tic. Merk. A Blok Kat: 2 No: 5
34384 Okmeydanı İSTANBUL
Tel : (0212) 220 13 13
Faks : (0212) 222 88 21
E-mail : danisma@ergin.com.tr
- **ESA END. TES. VE KURUMSAL ÇÖZÜMLERİ TİC. LTD. ŞTİ**
Mahmutbey Mah. İstoc Toptancılar Çarşısı
17.Yol Sok. No:132 Aslan Plaza B Blok K:3
Bağcılar İSTANBUL
Tel : (0212) 659 80 65
Faks : (0212) 659 80 66
E-mail : info@esamuhendislik.com

- **MAKRO HAREKET KONTROL OTOMASYON ELK. MAK. İTH. İHR. TİC. LTD. ŞTİ.**
İkitelli OBS, Mutsan San. Sit. M1 Blok No: 13
Başakşehir İSTANBUL
Tel : (0212) 671 61 47
Faks : (0212) 671 61 83
E-mail : info@makrootomasyon.com

- **NETKON BİLG. YAZ. DANIŞ. TİC. VE SAN. LTD. ŞTİ.**
İzzetpaşa Mah. Yeni Yol Cad. No:12/8
34387 Şişli İSTANBUL
Tel : (0212) 224 90 94
Faks : (0212) 241 35 68
E-mail : info@netkon.com.tr

- **NOKTA ENDÜSTRİYEL YAZILIM SİST. SAN. VE TİC. LTD. ŞTİ**
Halil Rifat Paşa Mah. Nazlı Sok. No:1/5 K:2
D:16/17Okmeydanı İSTANBUL
Tel : (0212) 272 58 80
Faks : (0212) 272 58 68
E-mail : info@noktaendustriyel.com

- **PINAR MÜH. SAN. TİC. LTD. ŞTİ.**
Perpa Ticaret Merkezi A Blok Kat:11
No: 1365
34384 Şişli İSTANBUL
Tel : (0212) 220 02 77-222 72 42
Faks : (0212) 220 13 16
E-mail : pinar@pinarmuhendislik.com.tr

- **PROSİM PROSES VE OTOMASYON TEK. DANIŞMANLIK VE TİC. LTD. ŞTİ.**
Büyükdere Cad. Andaç İş Merk. No:45 D:16
Mecidiyeköy İSTANBUL
Tel : (0212) 288 48 62
Faks : (0212) 288 48 65
E-mail : sales@prosimproses.com

- **RETEK MÜHENDİSLİK MAKİNA SAN. VE TİC. LTD. ŞTİ.**
İkitelli Org. San. Böl. ESOT San. Sitesi P Blok
No: 12 Başakşehir İSTANBUL
Tel : (0212) 320 63 10 - 11
Faks : (0212) 320 63 13
E-mail : info@retektd.com

- **TEKNİKA ELK. ELEKTRONİK OTOMASYON SAN. TİC. LTD. ŞTİ.**
Okçu Musa Cad. Anten Han No: 16 Kat: 6
34420 Karaköy İSTANBUL
Tel : (0212) 256 61 55
Faks : (0212) 256 46 19
E-mail : info@teknikaotomasyon.com

- **OTONORM ENDÜSTRİYEL SİSTEM MÜHENDİSLİĞİ SAN. TİC. LTD. ŞTİ.**
İ.O.S.B Triko Center San.Sit. M-8 Blokno:139
İkitelli / Başakşehir
Tel : (0212) 549 3616
E-mail : otonorm@otonorm.com

* Otomasyon Kontrol Sistem (SIMATIC) ve İnsan Makina Arayüzü (HMI)

Partnerimiz ve Uzmanlık Alanları

Partner	*Advanced Factory Automation ve SIMATIC NET	SIMATIC WinCC Specialist	Safety Specialist TÜV Sertifikalı Emniyet Uzmanlığı	Proses Kontrol Sistemi SIMATIC PCS 7	Basic Factory Automation S7-1200 ve LOGO!	Proses Enstrümantasyonu	Gaz Analiz	RFID Sistemleri	Drives and Motion Control Cranes	Hareket Kontrol Sistemleri	Büyük Güçlü SINAMICS Sürücüler
ACS					●						
ALTINAY	●										
CAN MAKİNA											●
ENTEGRE				●							
INLINE	●								●		
LOJİKSAN	●										
MAKSİS					●						
MCS	●				●					●	
MFD								●			
OSKON	●		★	●	●	●				●	
PACPRO	●										
SET TEKNİK							●				
SİMBA					●						
SİMTEK	●		★								

- ★ Specialist Solution Partner
- Solution Partner
- Approved Partner

İSTANBUL (ANADOLU)

- **ACS OTOMASYON KONTROL SİSTEMLERİ LTD. ŞTİ.**
Dudullu O.S.B. İmes San. Sit. E Blok504 Sok. No:23 Y.Dudullu ÜmraniyeİSTANBUL
Tel : (0216) 364 27 22
Faks : (0216) 364 27 22
E-mail: info@acsotomasyon.com
- **ALTINAY ROBOT TEK. SAN. VE TİC. A.Ş.**
İstanbul Deri ve Endüstri Serbest Bölgesi Orjin Caddesi 10. Sokak No: 3 34957 Tuzla İSTANBUL
Tel : (0216) 581 32 00
Faks : (0216) 581 32 90
E-mail : info@altinay.com.tr
- **CAN MAKİNA ELEKTRİK ve İNŞAAT SAN. TİC. A.Ş.**
Aydintepe Mah. Harmandalı Sok. No: 12 Tuzla İSTANBUL
Tel : (0216) 494 30 94
Faks : (0216) 392 90 96
E-mail : info@canelektrik.com
- **ENTEGRE KONT. SİST. SAN. VE TİC. LTD. ŞTİ**
Cevizli Mah. Bağdat Cad. Plaza 233 K:4 No: 519 34846 Maltepe İSTANBUL
Tel : (0216) 442 11 32
Faks : (0216) 442 11 75
E-mail : info@integrol.com
- **INLINE ELEKTRİK VE OTOMASYON SİSTEMLERİ SAN. DIŞ. TİC. LTD. ŞTİ.**
Tugay Yolu Cad. No:20 B Blok Ofis No: 61 Maltepe İSTANBUL
Tel : (0216) 441 39 39
Faks : (0216) 441 39 40
E-mail : umut.pekce@industryline.net
- **LOJİKSAN ELEKTRİK ELEKTRONİK KONTROL SİST. TİC. LTD. ŞTİ.**
Çınar Mah. Eren Sok. No: 5/22 Maltepe İSTANBUL
Tel : (0216) 417 83 97
Faks : (0216) 417 33 50
E-mail : info@lojiksanc.com
- **MAKSİS OTOMASYON SAN. ve TİC. LTD. ŞTİ.**
Şerifali Mah. Hendem Cad. Köşk Apt. No:21 Ümraniye / İSTANBUL
Tel : (0216) 540 20 04
Faks : (0216) 540 20 05
E-mail : info@maksisotomasyon.com
- **MCS OTOMASYON SAN. TİC. LTD. ŞTİ.**
Armağanevler Mah. Mithatpaşa Cad. No: 148/10 34770 Ümraniye İSTANBUL
Tel : (0216) 505 07 01
Faks : (0216) 505 07 04
E-mail : info@mcs.com.tr
- **MCS FACTORY DIGITALIZATION ENDÜSTRİYEL BİLİŞİM TEKNOLOJİLERİ LTD. ŞTİ.**
Armağanevler Mah. Mithatpaşa Cad. No: 148/13 34770 Ümraniye İSTANBUL
Tel : (0216) 505 07 01
Faks : (0216) 505 07 04
E-mail : info@mfd.com.tr
- **OSKON ELEKTRİK ELEKTRONİK MAK. SAN. TİC. LTD. ŞTİ.**
Aydınlı Mah. Yanyol Cad. Melodi Sok. No:2 S.S. Bilmo Mobilyacılar Küçük Sanayi Sitesi 34953 Tuzla İSTANBUL
Tel : (0216) 593 08 18
Faks : (0216) 593 49 77
E-mail : info@oskonotomasyon.com
- **PACPRO OTOMASYON MÜH. SAN. İÇ ve DIŞ. TİC. AŞ.**
Aydınlı Mah. Yanyol Cad. Melodi Sok. No:16 S.S. Bilmo Mobilyacılar Küçük Sanayi Sitesi 34953 Tuzla İSTANBUL
Tel : (0216) 376 10 95
Faks : (0216) 376 70 89
E-mail : info@pacpro.com
- **SET TEKNİK EMNİYET ÇEVRE VE LAB. TEK. SAN. TİC. AŞ**
Şerifali Mah. Emin Sk. No: 13 34775 Ümraniye İSTANBUL
Tel : (0216) 577 51 05
Faks : (0216) 577 51 06
E-mail : bilgi@set-ltd.com.tr
- **SİMBA ENDÜSTRİYEL OTOMASYON VE MÜH. HİZM. SAN. ve TİC. LTD. ŞTİ.**
Cevizli Mah. Gönül Sok. No:16/18 Ağaoğlu Apt. Maltepe İSTANBUL
Tel : (0216) 388 05 42-43-44
Faks : (0216) 388 05 45
E-mail : info@simbaotomasyon.com
- **SİMTEK OTOMASYON LTD. ŞTİ.**
Esenkent Mah. Endam Sok. No: 3 Des San. Sitesi C Kapısı Karşısı Ümraniye İSTANBUL
Tel : (0216) 349 95 58
Faks : (0216) 349 48 16
E-mail : info@simtek.com.tr

Global Program Partnerlerimiz

Solution
Partner

Automation
Drives

SIEMENS

Approved
Partner

Value Added
Reseller

SIEMENS

Partnerlerimiz ve Uzmanlık Alanları

Partner	*Advanced Factory Automation ve SIMATIC NET	SIMATIC WinCC Specialist	Safety Specialist TÜV Sertifikalı Emniyet Uzmanlığı	Proses Kontrol Sistemi SIMATIC PCS 7	Basic Factory Automation S7-1200 ve LOGO!	Proses Enstrüman- tasyonu	Gaz Analiz	RFID Sistemleri	Endüstriyel Enerji Yönetimi	Hareket Kontrol Sistemleri	Büyük Güçlü SINAMICS Sürücüler
ADASİM	●			●							
BOYSAN	●					●					
DRV										●	●
YZD					●					●	

● Solution Partner

● Approved Partner

ADANA

• ADASİM MÜHENDİSLİK OTOMASYON İNŞ SAN. TİC. LTD. ŞTİ.

Yüzüncüyıl Mah. 85069 Sok. Ortaklar 2
Sitesi C Blok No: 3/3A
Çukurova ADANA
Tel : (0322) 456 00 75
Faks : (0322) 456 00 74
E-mail : adasim@adasim.com.tr

• BOYSAN MÜHENDİSLİK SAN. VE TİC. LTD. ŞTİ

Onur Mah. 45115 Sok. Sema Toplu
İş Merkezi D Blok No: 22
Seyhan ADANA
Tel : (0322) 453 49 63
Faks : (0322) 453 98 10
E-mail : boysan@boysan.com.tr

• DRV MÜHENDİSLİK MAKİNA ELEKTRİK ELEKTRONİK

SAN. VE TİC. LTD. ŞTİ.
Yeşiloba Mah. Efer San. Sitesi
46167 Sok. Dış Kapı No: 12 A Blok
No: 3 Seyhan ADANA
Tel : (0322) 453 07 02
Faks : (0322) 453 07 03
E-mail : info@drv.com.tr

• YZD ELEKTRİK İNŞAAT. TİC. VE SAN. LTD. ŞTİ.

Adana Hacı Sabancı Org. San. Bölgesi OSB
İnönü Bulvarı No:11 Sarıçam ADANA
Tel : (0322) 394 51 94
Faks : (0322) 394 51 95
E-mail : yzd@yzd.com.tr

Partnerlerimiz ve Uzmanlık Alanları

Partner	*Advanced Factory Automation ve SIMATIC NET	SIMATIC WinCC Specialist	Safety Specialist TÜV Sertifikalı Emniyet Uzmanlığı	Proses Kontrol Sistemi SIMATIC PCS 7	Basic Factory Automation S7-1200 ve LOGO!	Proses Enstrüman- tasyonu	Gaz Analiz	RFID Sistemleri	Endüstriyel Enerji Yönetimi	Hareket Kontrol Sistemleri	Büyük Güçlü SINAMICS Sürücüler
BERA	●				●					●	
ECONORM							●				
EMF				●							
SİSTEK	●			●	●	●				●	●

● Solution Partner

● Approved Partner

ANKARA

• BERA MAKİNA OTOMASYON ELEKTRİK BİLGİSAYAR SAN. VE TİC. LTD. ŞTİ.

İvedik OSB Has Emek Yapı Koop. 674. Sok.
No: 28 Ostim ANKARA
Tel : (0312) 395 91 11
Faks : (0312) 395 53 31
E-mail : bera@beraelektrik.com

• EMF ELEKTRİK İNŞAAT SAN. VE TİC. LTD. ŞTİ.

Kırççeği Sok. No: 13/5 06700
Gaziosmanpaşa ANKARA
Tel : (0312) 447 70 82 - 447 68 96
Faks : (0312) 447 70 82
E-mail : o.aytac@emf.com.tr

• SİSTEK ELEKTRONİK SİST.SAN. TİC. LTD. ŞTİ

İvedik Organize San. Ağaç İşleri Yapı Koop.
21.Cad. No:98 Ostim ANKARA
Tel : (0312) 394 59 83-85
Faks : (0312) 394 59 87
E-mail : sistek@sistekelektronik.com

• ECONORM TEK. SERVİS HİZ. PAZ. ÇEVRE VE İŞ GÜV. TEK. TLK. ELK. SAN. TİC. LTD. ŞTİ.

Şehit Cevdet Özdemir Mah. Kabil Cad. 1350
Sok. 4/A Öveçler ANKARA
Tel : (0312) 483 30 40
Faks : (0312) 483 30 15
E-mail : econorm@econorm.com.tr

* Otomasyon Kontrol Sistem (SIMATIC) ve İnsan Makina Arayüzü (HMI)

Solution Partner	SIEMENS	Approved Partner	SIEMENS
Automation Drives		Value Added Reseller	

Global Program Partnerlerimiz

Partnerlerimiz ve Uzmanlık Alanları

Partner	*Advanced Factory Automation ve SIMATIC NET	SIMATIC WinCC Specialist	Safety Specialist TÜV Sertifikalı Emniyet Uzmanlığı	Proses Kontrol Sistemi SIMATIC PCS 7	Basic Factory Automation S7-1200 ve LOGO!	Proses Enstrümantasyonu	Gaz Analiz	RFID Sistemleri	Endüstriyel Enerji Yönetimi	Hareket Kontrol Sistemleri	Büyük Güçlü SINAMICS Sürücüler
BUROSSA	●				●					●	
İLK-SEZ	●				●						
KRC										●	
QUAD PLUS										●	
ÖM-EL	●		★		●						
ROBOSET	●										
SİMOS										●	

● Solution Partner
● Approved Partner

BURSA

- BUROSSA OTOMASYON LTD. ŞTİ.**
 Alaaddin Bey Mah. 618.Sok. No:3/J
 Nilüfer BURSA
 Tel : (0224) 443 25 00
 Faks : (0224) 441 63 00
 E-mail : burossa@burossa.com
- KRC ELEKTROMARKET A.Ş.**
 Merkez: Organize Sanayi Böl. 9. Cad.
 No: 23 26110 ESKİŞEHİR
 Tel : (0222) 234 34 04 (pbx)
 Faks : (0222) 234 34 04
 E-mail : eskisehir@krcelektromarket.com.tr
 Şube: Nilüfer Ticaret Merkezi 66 Sok.
 No:23 - 27 Beşevler 16159 Nilüfer BURSA
 Tel : (0224) 443 45 00 (pbx)
 Faks : (0224) 443 45 88
 E-mail : bursa@krcelektromarket.com.tr
 Şubeler:
 Afyon : (0272) 222 20 50 pbx
 Aydın : (0256) 212 27 85 pbx
 Balıkesir : (0266) 241 00 21 pbx
 Bandırma : (0266) 718 10 33 pbx
 Çiğli : (0232) 376 02 15 pbx
 Kemalpaşa : (0232) 878 30 78 pbx
 Kütahya : (0274) 226 13 00 pbx
 İnegöl : (0224) 712 03 23 pbx
 Manisa : (0236) 236 33 79 pbx
 Motor Bursa : (0224) 243 17 15 pbx
- QUAD PLUS OTOMASYON HİZMETLERİ LTD. ŞTİ.**
 Minareli Çavuş OSB Mah.
 Köknar (Çamlık) Cad. No:13
 16140 Nilüfer Bursa
 Tel : 0 224 443 07 22
 Faks : 0 224 443 07 24
 E-mail: info@quadplus.com.tr
- ÖM-EL MÜHENDİSLİK ELEKTRONİK SAN. VE TİC. LTD. ŞTİ**
 Alaaddin Bey Mah. Otomasyon
 Plaza 635. Sok. No:1 Nilüfer BURSA
 Tel : (0224) 441 22 15
 Faks : (0224) 441 05 71
 E-mail : omel@omel.com.tr
- İLK-SEZ ENDÜSTRİYEL OTOMASYON SİS. ELEK. ELEKTRONİK MAK. SAN. VE TİC. LTD. ŞTİ.**
 Üçevler Mah. Nilüfer Tic. Merk.
 80 Sok. No: 11/C Nilüfer BURSA
 Tel : 0 224 247 05 09
 Faks : 0 224 247 59 04
 E-mail : info@ilksez.com
- SİMOS ELEKTRONİK OTOMASYON LTD. ŞTİ.**
 Nilüfer Ticaret Merkezi 68. Sokak
 No: 14 Nilüfer BURSA
 Tel : (0224) 443 26 32 (PBX) - 443 13 58
 Faks : (0224) 443 26 33
 E-mail: simos@simos.com.tr
- ROBOSET OTOMASYON EL. MAK. MÜH. LTD. ŞTİ.**
 Sanayi Sitesi A Blok No:2 Gemlik BURSA
 Tel : (0224) 524 74 18
 Faks : (0224) 524 74 19
 E-mail : info@roboset.com

Partnerimiz ve Uzmanlık Alanları

Partner	*Advanced Factory Automation ve SIMATIC NET	SIMATIC WinCC Specialist	Safety Specialist TÜV Sertifikalı Emniyet Uzmanlığı	Proses Kontrol Sistemi SIMATIC PCS 7	Basic Factory Automation S7-1200 ve LOGO!	Proses Enstrümantasyonu	Gaz Analiz	RFID Sistemleri	Endüstriyel Enerji Yönetimi	Hareket Kontrol Sistemleri	Büyük Güçlü SINAMICS Sürücüler
PROTON					●					●	

DENİZLİ

- PROTON OTOMASYON ELK. MAK. TAAH. SAN. VE TİC. LTD. ŞTİ.**
 Akçeşme Mah. Bozburun Cad. No: 2 DENİZLİ
 Tel : (0258) 372 11 33
 Faks : (0258) 372 11 34
 E-mail : info@protonotomasyon.com

Global Program Partnerlerimiz

Solution Partner	SIEMENS	Approved Partner	SIEMENS
Automation Drives		Value Added Reseller	

Partnerimiz ve Uzmanlık Alanları

Partner	*Advanced Factory Automation ve SIMATIC NET	SIMATIC WinCC Specialist	Safety Specialist TÜV Sertifikalı Emniyet Uzmanlığı	Proses Kontrol Sistemi SIMATIC PCS 7	Basic Factory Automation S7-1200 ve LOGO!	Proses Enstrümantasyonu	Gaz Analiz	RFID Sistemleri	Endüstriyel Enerji Yönetimi	Hareket Kontrol Sistemleri	Büyük Güçlü SINAMICS Sürücüler
ANOT	●		★		●	●		●		●	

ESKİŞEHİR

★ Specialist Solution Partner

• ANOT ELEKTRİK ELEKTRONİK

OTOMASYON SAN. VE TİC. LTD. ŞTİ.

Merkez: Organize Sanayi Bölgesi 9.

Cad. No:34 ESKİŞEHİR

Tel : (0222) 236 16 16

Faks : (0222) 236 16 11

E-mail : info@anot.com.tr

Şube: Alaaddin Bey Mah. 638 Sok.

A Blok 2A/1 Nilüfer İSTANBUL

Tel : (0224) 443 50 55

Faks : (0224) 443 50 65

Partnerimiz ve Uzmanlık Alanları

Partner	*Advanced Factory Automation ve SIMATIC NET	SIMATIC WinCC Specialist	Safety Specialist TÜV Sertifikalı Emniyet Uzmanlığı	Proses Kontrol Sistemi SIMATIC PCS 7	Basic Factory Automation S7-1200 ve LOGO!	Proses Enstrümantasyonu	Gaz Analiz	RFID Sistemleri	Endüstriyel Enerji Yönetimi	Hareket Kontrol Sistemleri	Büyük Güçlü SINAMICS Sürücüler
DELTA PROSES	●			●							
EGESİM OTOMATİK	●					●				●	
EMA										●	
ENDO										●	
PROMEDA	●			●						●	●

● Solution Partner

● Approved Partner

İZMİR

• DELTA PROSES OTOMASYON KONTROL VE ELEKTRONİK SİST. TİC. LTD. ŞTİ.

10042 Sok. No:6 İAOSB Çiğli İZMİR

Tel : (0232) 433 29 10

Faks : (0232) 433 29 12

E-mail : delta@deltaproses.com

• EGESİM OTOMATİK KONTROL SAN. VE TİC. LTD. ŞTİ.

Halkapınar Mah. 1526 Sok. No: 3B Ali

Bulanalp-2 İş Merkezi Konak İZMİR

Tel : (0232) 433 30 25

Faks : (0232) 459 90 42

E-mail : egesim@egesim.com.tr

• EMA ELEKROMARKET A.Ş.

1203/5. Sokak, No: 2/J Yener İş Merkezi

35110 Yenışehir İZMİR

Tel : (0232) 458 55 55

Faks : (0232) 433 31 96

E-mail : info@maelektrik.com

• ENDO ENDÜSTRİYEL DONANIM VE OTOMASYON SİSTEMLERİ. TİC. LTD.ŞTİ.

10042 Sk. No:10 A.O.S.B Çiğli/İzmir

Tel : (0232) 433 85 15

E-mail : info@endo.com.tr

• PROMEDA OTOMASYON SİST. SAN. VE TİC. LTD. ŞTİ.

Ulukent Sanayi Bölgesi 10007 Sok. No:17

29 Ekim Mah. 35663 Menemen İZMİR

Tel : (0232) 459 22 22

Faks : (0232) 459 22 90

E-mail : satis@promeda.net

* Otomasyon Kontrol Sistem (SIMATIC) ve İnsan Makina Arayüzü (HMI)

Solution Partner	SIEMENS	Approved Partner	SIEMENS
Automation Drives		Value Added Reseller	

Global Program Partnerlerimiz

Partnerimiz ve Uzmanlık Alanları

Partner	*Advanced Factory Automation ve SIMATIC NET	SIMATIC WinCC Specialist	Safety Specialist TÜV Sertifikalı Emniyet Uzmanlığı	Proses Kontrol Sistemi SIMATIC PCS 7	Basic Factory Automation S7-1200 ve LOGO!	Proses Enstrümantasyonu	Gaz Analiz	RFID Sistemleri	Endüstriyel Enerji Yönetimi	Hareket Kontrol Sistemleri	Büyük Güçlü SINAMICS Sürücüler
ANKA	●									●	

KAYSERİ

- ANKA ELEKTRİK ELEKTRONİK OTOMASYON LTD. ŞTİ.
Kayseri Organize Sanayi Bölgesi 12. Cad.
OSB Tic. Merk. No:5/12 38070 KAYSERİ
Tel : (0352) 321 40 08-09
Faks : (0352) 321 28 23
E-mail : anka@ankaelektrik.com

Partnerimiz ve Uzmanlık Alanları

Partner	*Advanced Factory Automation ve SIMATIC NET	SIMATIC WinCC Specialist	Safety Specialist TÜV Sertifikalı Emniyet Uzmanlığı	Proses Kontrol Sistemi SIMATIC PCS 7	Basic Factory Automation S7-1200 ve LOGO!	Proses Enstrümantasyonu	Gaz Analiz	RFID Sistemleri	Endüstriyel Enerji Yönetimi	Hareket Kontrol Sistemleri	Büyük Güçlü SINAMICS Sürücüler
ANIT	●				●						
ASM	●										
BERTA					●					●	
EGESİM ENERJİ										●	●
GENESİS	●		★		●					●	
ROBO	●										

★ Specialist Solution Partner

KOCAELİ

- ANIT KONTROL SİSTEMLERİ ROBOT MAKİNE OTOMASYON SAN. VE TIC. LTD. ŞTİ
Sanayi Mah. Kozalı Sok. Çarşı Yapı AVM
No: 10 D 9 Blok 41040
İzmit KOCAELİ
Tel : (0262) 335 14 55 - 56
Faks : (0262) 335 52 31
E-mail : bilgi@anitotomasyon.com
- BERTA OTOMASYON VE KONTROL SİSTEMLERİ
Osman Yılmaz Mah. 626/1 Sok. 41400
Gebze KOCAELİ
Tel : (0262) 644 89 11
Faks : (0262) 644 89 16
E-mail : info@berta.com.tr
- GENESİS GENEL ELEKTRİK ELEKTRONİK SİST. SAN. VE TİC. LTD. ŞTİ.
Yenişehir Mah. Asilkent Sok. No:16 İzmit
KOCAELİ
Tel : (0262) 323 26 06
Faks : (0262) 321 58 43
E-mail : pinar.cetinturk@genesisotomasyon.com
- ASM ARITMA SİSTEMLERİ SAN. TİC. LTD. ŞTİ.
Sultan Orhan Mah, 1164. Sk. No:9 Gebze /
KOCAELİ
Tel : (0262) 643 55 00
E-mail : info@asmaritma.com.tr
- EGESİM ENERJİ ELEKTROMEKANİK ELEKTRİK TAAHHÜT LTD. ŞTİ.
Gebze Organize Sanayi Bölgesi 400. Sok.
No: 410 41400 Gebze KOCAELİ
Tel : (0262) 751 28 00
Faks : (0262) 751 27 28
E-mail : istanbul@egesim.com.tr
- ROBO OTOMASYON ELEKT. MÜH. ENST. MAK. İNŞ. TAAH. LTD. ŞTİ.
Karaköprü Mahallesi Atatürk Bulvarı No:410/A
Gölcük / KOCAELİ / TÜRKİYE
Tel : (0262) 343 27 55
Faks : (0262) 343 37 41
E-mail : robo@robo.com.tr

* Otomasyon Kontrol Sistem (SIMATIC) ve İnsan Makina Arayüzü (HMI)

Global Program Partnerlerimiz

Solution Partner	SIEMENS	Approved Partner	SIEMENS
Automation Drives		Value Added Reseller	

Partnerimiz ve Uzmanlık Alanları

Partner	*Advanced Factory Automation ve SIMATIC NET	SIMATIC WinCC Specialist	Safety Specialist TÜV Sertifikalı Emniyet Uzmanlığı	Proses Kontrol Sistemi SIMATIC PCS 7	Basic Factory Automation S7-1200 ve LOGO!	Proses Enstrümantasyonu	Gaz Analiz	RFID Sistemleri	Endüstriyel Enerji Yönetimi	Hareket Kontrol Sistemleri	Büyük Güçlü SINAMICS Sürücüler
SİMKON	●				●						

KONYA

• SİMKON MÜH. OTOMASYON SAN. VE

TİC. LTD. ŞTİ.

Fevzi Çakmak Mah. Modesa Mobilyacılar San.

Sitesi 10741 Sok. No:1 Karatay KONYA

Tel : (0332) 346 16 00

Faks : (0332) 346 16 02

E-mail : info@simkonmuhendislik.com

Partnerimiz ve Uzmanlık Alanları

Partner	*Advanced Factory Automation ve SIMATIC NET	SIMATIC WinCC Specialist	Safety Specialist TÜV Sertifikalı Emniyet Uzmanlığı	Proses Kontrol Sistemi SIMATIC PCS 7	Basic Factory Automation S7-1200 ve LOGO!	Proses Enstrümantasyonu	Gaz Analiz	RFID Sistemleri	Endüstriyel Enerji Yönetimi	Hareket Kontrol Sistemleri	Büyük Güçlü SINAMICS Sürücüler
ASAL										●	

GALBİM

- Solution Partner
● Approved Partner

SAMSUN

• ASAL ELEKTRİK MAKİNA TİCARET

Unkapanı Mahallesi, Şeyh Hamza Sok.

No:13, 55020 İlkadım SAMSUN

Tel : (0362) 431 60 47

E-mail : asal@asalelektrik.com

• GALBİM ENDÜSTRİYEL OTOMASYON SAN.

TİC. LTD. ŞTİ.

Şabanoğlu Mah. 23 Nisan Sok. No:125

Tekkeköy SAMSUN

Tel : (0362) 435 27 13

E-mail : galbim@galbim.com.tr

Partnerimiz ve Uzmanlık Alanları

Partner	*Advanced Factory Automation ve SIMATIC NET	SIMATIC WinCC Specialist	Safety Specialist TÜV Sertifikalı Emniyet Uzmanlığı	Proses Kontrol Sistemi SIMATIC PCS 7	Basic Factory Automation S7-1200 ve LOGO!	Proses Enstrümantasyonu	Gaz Analiz	RFID Sistemleri	Endüstriyel Enerji Yönetimi	Hareket Kontrol Sistemleri	Büyük Güçlü SINAMICS Sürücüler
TEKNOPLAN										●	

ZONGULDAK

• TEKNOPLAN MÜH. OTOMASYON MAKİNE

BİLİŞİM SAN. VE TİC. LTD. ŞTİ.

Kdz. Ereğli OSB, Osman Zeki Oral Sok.

No: 12, 67300 Kdz.Ereğli Zonguldak

Tel : (0372) 312 18 60

Faks : (0372) 312 18 73

E-mail : teknoplan@teknoplan.com.tr

* Otomasyon Kontrol Sistem (SIMATIC) ve İnsan Makina Arayüzü (HMI)

Lokal Program Partnerlerimiz

DRIVE CENTER (DC) Partnerlerimiz

- **AYDINLAR ELEKTRİK**

100. Yıl Bulvarı No: 110 Ostim ANKARA
Tel : (0312) 354 14 77
Faks : (0312) 385 41 89
E-mail : info@aydinlar.com.tr

- **KIRAÇ ELEKTRİK LTD. ŞTİ.**

Merkez: Organize Sanayi Bölgesi Şehitler
Bulvarı No:21 ESKİŞEHİR
Tel : (0222) 236 15 00
Faks : (0222) 236 15 01
Şube: Perpa Tic. Merkezi A Blok Kat:8
No:754 80270 Okmeydanı İSTANBUL
Tel : (0212) 320 96 42
Faks : (0212) 320 79 05
Şube: Altınşehir Mah. Ata Bulvarı Gizemler
Plaza 3 Kat:3 D:24 Nilüfer BURSA
Tel : (0224) 443 45 26
(0224) 443 56 26
Faks : (0224) 443 09 26
Web : www.kiracelektrik.com.tr
E-mail : kirac@kiracelektrik.com.tr

Lokal Program Partnerlerimiz

CNC Takım Tezgahları Sinumerik Partnerlerimiz

SINUMERIK EXPERT PARTNER (SEP)

- **PINAR MÜH. SAN. TİC. LTD. ŞTİ.**
Perpa Ticaret Merkezi A Blok Kat:11
No: 1365
34384 Şişli İSTANBUL
Tel : (0212) 220 02 77-222 72 42
Faks : (0212) 220 13 16
E-mail : pinar@pinarmuhendislik.com.tr
- **RETEK MÜHENDİSLİK MAKİNA SAN. VE TİC. LTD. ŞTİ.**
Perpa Ticaret Merkezi B Blok Kat:11
No: 1697-1699 34384 Okmeydanı İSTANBUL
Tel : (0212) 320 63 10 - 11
Faks : (0212) 320 63 13
E-mail : info@retekltd.com

SINUMERIK ADVANCED PARTNER (SAP)

- **ADEPTEK END. TEK. SİS. LTD. ŞTİ.**
Karacaoğlan Mah. 6167 Sok. No: 44/C
35070 Işıkent Bornova İZMİR
Tel : (0232) 459 19 79
Faks : (0232) 459 19 70
E-mail : ahmet.saygan@adepstek.com.tr
- **MAKSİS OTOMASYON SAN. ve TİC. LTD. ŞTİ.**
Şerifali Mah. Hendem Cad. Köşk Apt.
No:21 Ümraniye / İSTANBUL
Tel : (0216) 540 20 04
Faks : (0216) 540 20 05
E-mail : info@maksisotomasyon.com
- **SİM OTOMASYON MAKİNE LTD. ŞTİ.**
Örnek Mah. Ferah Feza Sok. No: 3/1
Ataşehir İSTANBUL
Tel : (0216) 470 52 80-81
E-mail : adnan@simotomasyon.com.tr

SINUMERIK BASIC PARTNER (SBP)

- **ANOT ELEKTRİK ELEKTRONİK OTOMASYON SAN. VE TİC. LTD. ŞTİ.**
Organize Sanayi Bölgesi 9.Cad. No:34
ESKİŞEHİR
Tel : (0222) 236 16 16
Faks : (0222) 236 16 11
E-mail : info@anot.com.tr
- **KNET MEKATRONİK YAZILIM LTD. ŞTİ.**
Fevzi Çakmak Mah. 10676 Sok. No:42
Karatay KONYA
Tel : (0332) 345 27 01
Faks : (0332) 346 11 37
E-mail : bilgi@knetmekatronik.eu
- **MCS OTOMASYON SAN. TİC. LTD. ŞTİ.**
Armağanevler Mah. Mithatpaşa Cad.
No: 148/10 34770 Ümraniye İSTANBUL
Tel : (0216) 505 07 01
Faks : (0216) 505 07 04
E-mail : info@mcs.com.tr
- **SİMBA ENDÜSTRİYEL OTOMASYON VE MÜH. HİZM. SAN. ve TİC. LTD. ŞTİ.**
Cevizli Mah. Gönül Sok. No:16/18
Ağaoğlu Apt. Maltepe İSTANBUL
Tel : (0216) 388 05 42-43-44
Faks : (0216) 388 05 45
E-mail : info@simbaotomasyon.com

SEP: Tezgah üretimi, revizyon, servis, yedek parça desteği ve uzman mühendis kadrosu ile karmaşık uygulamalarda hızlı çözümler sunmaktadır.

SAP: Tezgah imalatında ve revizyonunda yedek parça, servis ve ileri seviye mühendislik çözümleri sunmaktadır.

SBP: Tezgah imalatçılarının ihtiyaçları doğrultusunda bireysel tecrübeleri ile çözümler sağlamaktadır.

Alçak Gerilim AC Motor Bayilerimiz

İSTANBUL BÖLGESİ

- **CERKO MOTOR İÇ VE DIŞ TİC. A.Ş.**
Perşembe Pazarı Cad. No:6
80000 Karaköy İSTANBUL
Tel : (0212) 255 53 34
Faks : (0212) 255 53 46
E-mail : info@cerkomotor.com
yilmazdemirhan@cerkomotor.com
yasindemirhan@cerkomotor.com

BURSA BÖLGESİ

- **KRC ELEKTROMARKET A.Ş.**
Merkez: Organize Sanayi Böl. 9. Cad.
No: 23 26110 ESKİŞEHİR
Tel : (0222) 234 34 04 (pbx)
Faks : (0222) 234 34 04
E-mail : eskisehir@krcelektromarket.com.tr
Şube: Nilüfer Ticaret Merkezi 66 Sok.
No:23 - 27 Beşevler 16159 Nilüfer BURSA
Tel : (0224) 443 45 00 (pbx)
Faks : (0224) 443 45 88
E-mail : bursa@krcelektromarket.com.tr
Şubeler:
Afyon : (0272) 222 20 50 pbx
Aydın : (0256) 212 27 85 pbx
Balıkesir : (0266) 241 00 21 pbx
Bandırma : (0266) 718 10 33 pbx
Çiğli : (0232) 376 02 15 pbx
Kemalpaşa : (0232) 878 30 78 pbx
Kütahya : (0274) 226 13 00 pbx
İnegöl : (0224) 712 03 23 pbx
Manisa : (0236) 236 33 79 pbx
Motor Bursa : (0224) 243 17 15 pbx

Lokal Program Partnerlerimiz

Sürücü Tamir Partnerlerimiz

ANKARA BÖLGESİ

- **PAN OTOMASYON SIS. SAN. TİC. LTD. ŞTİ.**
İvedik OSB Uyumlular Sitesi 1411
Sokak No: 16
Yenimahalle / ANKARA
Tel : (0312) 395 38 75
Fax : (0312) 395 38 76
E-mail : pan@panotomasyon.com

BURSA BÖLGESİ

- **SİMOS ELEKTRONİK OTOMASYON LTD. ŞTİ.**
Nilüfer Ticaret Merkezi 68. Sokak No: 14
Nilüfer / BURSA
Tel : (0224) 443 26 32 (PBX) - 443 13 58
Faks : (0224) 443 26 33
E-mail : tamirmerkezi@simos.com.tr

TEKİRDAĞ BÖLGESİ

- **DATA ELEKTRONİK ELEKTRONİK EKİPMANLARIN BAKIM VE ONARIMI**
Şeyhsinan Mah. Atatürk Bulvarı No:106
Çorlu / Tekirdağ
Tel : (0282) 653 05 93
Faks : (0282) 652 56 15
E-mail : dataelektronik@dataelektronik.net

Servo Motor Tamir Partnerlerimiz

BURSA BÖLGESİ

- **Sİ-MUT TEKNİK SERVO MOTOR TAMİRİ VE MAKİNE OTOMASYON SİSTEMLERİ SAN. TİC. LTD. ŞTİ.**
Üçevler Mah. Nilüfer Tic.Merk. 69. Sok.
No: 5 Nilüfer / BURSA
Tel : (0224) 443 0123
Faks : (0224) 443 01 24
E-mail : satis@simutteknik.com.tr

MTS Sinumerik Servis Partnerlerimiz

İSTANBUL BÖLGESİ

- **SİM OTOMASYON MAKİNE LTD. ŞTİ.**
Örnek Mah. Ferah Feza Sok. No: 3/1
Ataşehir İSTANBUL
Tel : (0216) 470 52 80-81
E-mail : adnan@simotomasyon.com.tr

Gaz Kromotograf Yetkili Satıcısı

- **NORSK ANALYSE MÜHENDİSLİK LTD. ŞTİ.**
9 Eylül Mah. 333 Sok. Metro Park Sit.
B Blok D:1 No: 13 35410
Gaziemir İZMİR
Tel : (0232) 252 26 06
Faks : (0232) 252 57 40
E-mail : turkey@norskanalyse.com

Siemens RuggedCom Teknik Yetkili Satıcısı

www.siemens.com/ruggedcom

- **GENTEL TELEKOMÜNİKASYON SAN. VE DİŞ TİC. LTD. ŞTİ.**
İnkılap Mah. Küçüksu Cad. No: 111 K: 5 D: 20
Ümraniye İSTANBUL
Tel : (0216) 630 06 66
Faks : (0216) 630 64 09
E-mail : sales@gentel.com.tr

Flender Partnerleri

Kaplin Bayilerimiz

İSTANBUL BÖLGESİ

- **ÇERKO MOTOR İÇ VE DIŞ TİC. A.Ş.**
Perşembe Pazarı Cad. No:6
80000 Karaköy İSTANBUL
Tel : (0212) 255 53 34
Faks : (0212) 255 53 46
E-mail : info@cerkomotor.com
yilmazdemirhan@cerkomotor.com
yasindemirhan@cerkomotor.com

İZMİR BÖLGESİ

- **FAZIL RULMANCIKLIK A.Ş.**
Merkez: 1145/9 Sk. No: 7-7/A-16/B
35110-02 Yenişehir İZMİR
Tel : (0232) 458 98 98
Faks : (0232) 458 96 86
E-mail : satis@fazilrulman.com.tr
Şube: Gaziler Mah. İbrahim Ağa Cad.
No: 251-2 Gebze - KOCAELİ
Tel : (0262) 666 00 90
Faks : (0262) 646 66 98
E-mail : satis@fazilrulman.com.tr

ANKARA BÖLGESİ

- **SİSTEK ELEKTRONİK SİSTEMLER SAN. VE TİC. LTD. ŞTİ.**
İvedik Org. San. Böl. Ağaçşileri Yapı Koop.
21. Cad. No: 98 Ostim
İvedik ANKARA
Tel : (0312) 394 59 83
Faks : (0312) 394 59 87
E-mail : satis@sistekelektronik.com

BURSA BÖLGESİ

- **KRC ELEKTROMARKET A.Ş.**
Merkez: Organize Sanayi Böl. 9. Cad.
No: 23 26110 ESKİŞEHİR
Tel : (0222) 234 34 04 (pbx)
Faks : (0222) 234 34 04
E-mail : eskisehir@krcelektromarket.com.tr
Şube: Nilüfer Ticaret Merkezi 66 Sok.
No:23 - 27 Beşevler 16159 Nilüfer BURSA
Tel : (0224) 443 45 00 (pbx)
Faks : (0224) 443 45 88
E-mail : bursa@krcelektromarket.com.tr
Şubeler:
Afyon : (0272) 222 20 50 pbx
Aydın : (0256) 212 27 85 pbx
Balıkesir : (0266) 241 00 21 pbx
Bandırma : (0266) 718 10 33 pbx
Çiğli : (0232) 376 02 15 pbx
Kemalpaşa : (0232) 878 30 78 pbx
Kütahya : (0274) 226 13 00 pbx
İnegöl : (0224) 712 03 23 pbx
Manisa : (0236) 236 33 79 pbx
Motor Bursa : (0224) 243 17 15 pbx

Siemens Sanayi ve Ticaret A.Ş.

Yakacık Caddesi
No: 111 34870
Kartal, İstanbul

Tel: 0216 459 20 00
Call Center: 444 0 747
Faks: 0216 459 20 11