



FICHAS TÉCNICAS

Especificações Técnicas - Jun/24

[siemens.com.br/fichastecnicas](https://www.siemens.com.br/fichastecnicas)

SIEMENS

Componentes para instalações elétricas industriais, comerciais e prediais

versão: Jun/24

Índice	Páginas
1. Automação básica	
1.1. Micro Controlador Programável LOGO!	6 a 7
1.2. Controlador programável SIMATIC S7-1200	8 a 9
1.3. IHM – Interface Homem Máquina	10
2. Automação avançada	
2.1. Controlador programável SIMATIC S7-1500.....	11
2.2. Remotas SIMATIC ET 200	12
2.3. Controlador programável SIMATIC S7-300.....	13
2.4. Controlador programável SIMATIC S7-400.....	14
3. PCs Industriais e Convergência IT/OT	
3.1. Box - famílias 327, BX-39A.....	15
3.2. Rack - 545A e 547J	15
3.3. Panel - 377 e PX-39A.....	17
3.4. Gateways e Industrial Edge.....	17
4. Comunicação Industrial	
4.1. Switches industriais	18 a 25
4.2. Firewalls - Roteadores - Analisadores.....	25
4.3. Wireless industrial	26 a 27
4.4. Cabeamento para redes de comunicação.....	28 a 44
5. Fontes e transformadores	
5.1. Fontes de alimentação SITOP	45 a 46
5.2. Transformadores de corrente 4NC.....	47 a 48
5.3. Transformadores de comando e potencial 4AM.....	49
6. Manobra, proteção e partida de Motores	
6.1. Disjuntores motor 3VS Smart.....	50
6.2. Contatores de potência 3TS Smart	51 a 52
6.3. Relés de sobrecarga 3US Smart	53
6.4. Disjuntores motor 3MV8.....	54
6.5. Contatores auxiliares 3MH7	55
6.6. Contatores de potência 3MT7	56 a 58

Componentes para instalações elétricas industriais, comerciais e prediais

versão: Jun/24

Índice	Páginas
6.7. Relés de sobrecarga 3MU7	59
6.8. Disjuntores-motor SIRIUS - 3RV2	60 a 61
6.9. Relés de sobrecarga SIRIUS - 3RU2 e 3RB2	62 a 63
6.10. Família de Contatores SIRIUS	64
6.11. Contatores auxiliares SIRIUS - 3RH2	65
6.12. Contatores auxiliares - 3TH43	66
6.13. Contatores de potência SIRIUS tripolar - 3RT2.....	67 a 68
6.14. Contatores de potência SIRIUS - 3RT2	69
6.15. Contatores de potência SIRIUS com entrada FAILSAFE	70
6.16. Contatores de potência SIRIUS tripolar para reversão - 3RA23	71
6.17. Contatores de potência SIRIUS tripolar (AC-1) - 3RT24 / 3RT14.....	72
6.18. Contatores de potência SIRIUS tetrapolar - 3RT23 / 3RT13	73
6.19. Mini contator 3TG10	74
6.20. Relés de Monitoramento de Corrente - SIRIUS.....	75
6.21. Sistema de montagem com barramento - Infeed System	76
6.22. Relés e Contatores de Estado Sólido p/ alta frequência de manobras	77 a 78
6.23. Contatores de Estado Sólido para alta frequência de manobras	79
6.24. Partida Ultra-Compacta 3RM1 - SIRIUS	80
6.25. Soft starters SIRIUS	81
6.26. Soft Starter SIRIUS – Guia Rápido de Seleção	82 a 83
6.27. Soft Starters SIRIUS - Partida Suave 3RW30	84
6.28. Soft Starters SIRIUS - Partida e Parada Suave 3RW40 e 3RW50	85 a 88
6.29. Soft Starters SIRIUS - Partida e Parada Suave 3RW52	89 a 92
6.30. Soft Starters SIRIUS - Partida e Parada Suave 3RW55	93 a 99
7. Proteção, Seccionamento e Comutação em instalações elétricas	
7.1. Minidisjuntores	100 a 105
7.2. Dispositivos DR / Módulos DR / Disjuntores DR	106 a 108
7.3. Dispositivos de proteção contra-surtos DPS	108 a 112
7.4. Dispositivos modulares para comando, manobra e proteção - Sistema N.....	113 a 115
7.5. Disjuntores em Caixa Moldada - 3VJ	116 a 118
7.6. Disjuntores em Caixa Moldada - 3VM	119 a 123
7.7. Disjuntores em Caixa Moldada - 3VA	124 a 137

Componentes para instalações elétricas industriais, comerciais e prediais

versão: Jun/24

Índice	Páginas
7.8. Disjuntores Abertos 3WA	138 a 142
7.9. Disjuntores abertos 3WJ	143
7.10. Seccionadores / Comutadores	144 a 151
7.11. Fusíveis NH - 3NA	152
7.12. Fusíveis ultrarrápidos SITOP - 3NE	153 a 154
8. Comando e Sinalização	
8.1. Botões de comando e sinalização SIRIUS ACT - 3SU1 e 3SB7	151 a 161
8.2. Colunas de Sinalização - 8WD	162 a 164
9. Bornes, Conversores, Transdutores, Relés de Interface	
9.1. Bornes	165 a 173
9.2. Conversores de Sinais e Relés de Interface - 3RS / 3RQ.....	174 a 175
9.3. Relés de interface acoplador SIRIUS - LZX/LZS	176 a 179
9.4. Relés de Interface - SIRIUS 3RQ	180
10. Chaves Fim de Curso e Relés de Segurança	
10.1. Chaves fim de curso - 3SE5	181 a 184
10.2. Chaves fim de curso e chaves de segurança.....	185 a 187
10.3. Relés de segurança programável e modular - 3SK e 3RK.....	188 a 190
11 . Monitoramento e Controle	
11.1. Relé inteligente para proteção e comando de motores - SIMOCODE pro 3UF7	191
11.2. Relés de supervisão 3UG07	192 a 193
11.3. Relés de monitoramento 3UG5	194
11.4. Relés de tempo eletrônico - 7PU07	195 a 196
11.5. Relés de tempo SIRIUS - 3RP2	197
12 . Medição de Grandezas Elétricas	
12.1 Multimeditores PAC1020, PAC3120, PAC3220 e PAC4200	198 a 199
12.2 Multimeditores PAC1600, PAC2200 e PAC3200T	200
12.3 Sistemas de medição multicanal – PAC1200 e SEM3	201 a 202
13 . Correção de fator de potência	
13.1. Capacitores para correção do fator de potência – B32	203 a 204
13.2. Capacitores para correção do fator de potência – Módulo trifásico MT	205
13.3. Contatores para a manobra de capacitores 3RT26	206

Componentes para instalações elétricas industriais, comerciais e prediais

versão: Jun/24

Índice

Páginas

13.4. Contatores para manobra de capacitores 3MT7	207
13.5. Controlador de Fator de Potência BR6000	208
13.6. Módulo de descarga rápida para capacitores - MDRC	209
13.7. Indutores para controle de harmônicas 4DB	209
14. Quadros e Painéis Elétricos	
14.1. Quadros para distribuição de energia elétrica (Quadros termoplásticos)	210
15. Conversores de frequência e Servoacionamentos	
15.1. Conversores de frequência - SINAMICS	211 a 223
16. Sistema de Barramento 60mm - 8US	
16.1. Formação básica do sistema	224 a 226
17. Acessórios - 8MR	
17.1. Acessórios para painéis - 8MR	227

Micro Controlador Programável LOGO!



LOGO! 8.4 <i>Unidades básicas com display</i>	Modelo	LOGO! 24 CE	LOGO! 12/24RCE	LOGO! 24RCE	LOGO! 230RCE
	MLFB	6ED1052-1CC08-0BA2	6ED1052-1MD08-0BA2	6ED1052-1HB08-0BA2	6ED1052-1FB08-0BA2
Tensão de alimentação		24 VCC	12 / 24 VCC	24 VCC	115 / 230 V
Gama admissível		20,4 a 28,8 VCC	10,8 a 28,8 VCC	20,4 a 28,8 VCC	100 a 253 V
Entradas digitais		8 (4 modo analógico opcional)	8 (4 modo analógico opcional)	8	8
Saídas digitais		4; Transistor	4; Relays	4; Relays	4; Relays
Grau de proteção		IP 20	IP 20	IP 20	IP 20
Montagem		Em trilho de 35 mm DIN , 4 unidades de espaçamento	Em trilho de 35 mm DIN , 4 unidades de espaçamento	Em trilho de 35 mm DIN , 4 unidades de espaçamento	Em trilho de 35 mm DIN , 4 unidades de espaçamento
Temperatura de operação		-20°C à 55°C	-20°C à 55°C	-20°C à 55°C	-20°C à 55°C
Corrente de saída		0,3 A	10 A	10A	10A
Dimensões (L x A x P)		71,5 x 90 x 60 mm			

LOGO! 8.4 <i>Unidades básicas sem display</i>	Modelo	LOGO! 24 CE	LOGO! 12/24RCE	LOGO! 24RCE	LOGO! 230RCE
	MLFB	6ED1052-2CC08-0BA2	6ED1052-2MD08-0BA2	6ED1052-2HB08-0BA2	6ED1052-2FB08-0BA2
Tensão de alimentação		24 VCC	12 / 24 VCC	24 VCC	115 / 230 V
Gama admissível		20,4 a 28,8 VCC	10,8 a 28,8 VCC	20,4 a 28,8 VCC	100 a 253 V
Entradas digitais		8 (4 modo analógico opcional)	8 (4 modo analógico opcional)	8	8
Saídas digitais		4; Transistor	4; Relays	4; Relays	4; Relays
Grau de proteção		IP 20	IP 20	IP 20	IP 20
Montagem		Em trilho de 35 mm DIN , 4 unidades de espaçamento	Em trilho de 35 mm DIN , 4 unidades de espaçamento	Em trilho de 35 mm DIN , 4 unidades de espaçamento	Em trilho de 35 mm DIN , 4 unidades de espaçamento
Temperatura de operação		-20°C à 55°C	-20°C à 55°C	-20°C à 55°C	-20°C à 55°C
Corrente de saída		0,3 A	10 A	10A	10A
Dimensões (L x A x P)		71,5 x 90 x 60 mm			

Módulos de expansão analógica	Modelo	LOGO! AM2	LOGO! AM2 RTD
	MLFB	6ED1055-1MA00-0BA2	6ED1055-1MD00-0BA2
Tensão de alimentação		12 / 24 VCC	12 / 24 VCC
Gama admissível		10,8 a 28,8 VCC	10,8 a 28,8 VCC
Entradas analógicas		2	2 x PT100 (2 ou 3 fios)
Gama de medição		-	- 50 °C a + 200 °C
Gama de entrada		0 .. 10 V ou 0 .. 20 mA	-
Resolução		10 bits	0,25 °C
Comprimento dos cabos (blindado e trançado)		10 m	10 m
Corrente de medição		-	1,1 mA
Alimentação do sensor		Não	-
Consumo próprio	12 VCC	0,3 a 0,6 W	0,3 a 0,6 W
	24 VCC	0,6 a 1,2 W	0,6 a 1,2 W
Dimensões (L x A x P)		36 x 90 x 55 mm	

Módulos de expansão analógica	Modelo	LOGO! AM2 AQ
	MLFB	6ED1055-1MM00-0BA2
Tensão de alimentação		24 VCC
Gama admissível		20,4 a 28,8 VCC
Saídas analógicas		2
Gama de saída		0 .. 10 V
Resolução		10 bits normalizados de 0 a 1000
Comprimento dos cabos (blindado e trançado)		10 m
Consumo próprio	24 VCC	0,6 a 1,2 W
Dimensões (L x A x P)		36 x 90 x 55 mm

Módulos de expansão digital	Modelo	LOGO! DM8 24, Transistor DA	LOGO! DM8 12/24 R	LOGO! DM8 24R	LOGO! DM8 230R
	MLFB	6ED1055-1CB00-0BA2	6ED1055-1MB00-0BA2	6ED1055-1HB00-0BA2	6ED1055-1FB00-0BA2
Tensão de alimentação		24 VCC	12 / 24 VCC	24 VCC	115 / 230 V
Gama admissível		20,4 a 28,8 VCC	10,8 a 28,8 VCC	20,4 a 28,8 VCC	100 a 253 V
Entradas digitais		4	4	4	4
Saídas digitais		4	4; Relays	4; Relays	4; Relays
Delay de entrada		1,5 ms	1,5 ms	1,5 a 15 ms	40 ms a 75 ms
Montagem		Em trilho de 35 mm DIN , 2 unidades de espaçamento	Em trilho de 35 mm DIN , 2 unidades de espaçamento	Em trilho de 35 mm DIN , 2 unidades de espaçamento	Em trilho de 35 mm DIN , 2 unidades de espaçamento
Temperatura de operação		0 °C à 55 °C	0 °C à 55 °C	0 °C à 55 °C	0 °C à 55 °C
Corrente de entrada		0,88 a 4 mA	0,88 a 4,2 mA	1,1 a 5,5 mA	0,06 a 0,37 mA
Corrente de saída		0,3 A	5 A	5A	5A
Dimensões (L x A x P)		36 x 90 x 58 mm			





Micro Controlador Programável LOGO!

Módulos de expansão digital	Modelo	LOGO! DM16 24 transistor DA	LOGO! DM16 24 R	LOGO! DM16 230 R
	MLFB	6ED1055-1CB10-0BA2	6ED1055-1NB10-0BA2	6ED1055-1FB10-0BA2
Tensão de alimentação		24 VCC	24 VCC	115 / 230 V
Gama admissível		20,4 a 28,8 VCC	20,4 a 28,8 VCC	100 a 253 V
Entradas digitais		8	8	8
Saídas digitais		8	8; Relays	8; Relays
Delay de entrada		1,5 ms	1,5 ms	40 ms a 75 ms
Montagem		Em trilho de 35 mm DIN , 4 unidades de espaçamento	Em trilho de 35 mm DIN , 4 unidades de espaçamento	Em trilho de 35 mm DIN , 4 unidades de espaçamento
Temperatura de operação		0 °C à 55 °C	0 °C à 55 °C	0 °C a 55 °C
Corrente de entrada		0,85 a 3,5 mA	0,85 a 3,5 mA	0,06 a 0,37 mA
Corrente de saída		0,3 A	5 A	5A
Dimensões (L x A x P)		71,5 x 90 x 58 mm		



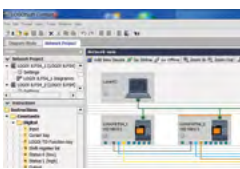

Módulos de comunicação	Modelo	LOGO! CIM	LOGO! CMR 2040 GSM/GPRS/UMTS/LTE
	MLFB	6ED1055-5MC08-0BA2	6GK7142-7EX00-0AX0
Tensão de alimentação		12 / 24 VCC	
Serviços suportados		SMS, GPRS, Modbus RTU, Acesso a Nuvem, Restfull API	SMS, GPRS, LTE
Rede móvel suportada		GSM, UMTS, LTE	GSM, UMTS, LTE
Frequências de operação		850, 900, 1800, 1900, 2100, 2600 MHz	850, 900, 1800, 1900, 2100, 2600 MHz
Taxa de transferência (1st interface)		10 ... 100 Mbit/s	10 ... 100 Mbit/s
Interfaces		4x RJ45, 1x RS232/485	1x RJ45 Ind. Ethernet
Corrente consumida		1A	0,25 ou 0,125A
Dimensões (L x A x P)		71,5 x 90 x 58,5 mm	

 <p>Kits para iniciantes com LOGO! Básico, cabo USB, software, manual em inglês e brinde, acondicionados em caixa plástica reutilizável</p>	
LOGO! 8 Starter Kit 230V	6ED1057-3BA03-0AA8
LOGO! 8 Starter Kit 12/24V	6ED1057-3BA01-0AA8
TDE Starter Kit	6ED1057-3BA11-0AA8
LOGO! 8 12/24V+KP300 Basic Starter Kit	6AV2132-0HA00-0AA1
LOGO! 8 12/24V+KTP400 Basic Starter Kit	6AV2132-0KA00-0AA1
LOGO! 8 12/24V+KTP700 Basic Starter Kit	6AV2132-3GB00-0AA1

* Mapeadas nas entradas / saídas do LOGO!

Acessórios ¹⁾				
	Manual do LOGO! - Informações detalhadas de uso - Descrição de todas as funções integradas - Vários exemplos de aplicações práticas	Manual eletrônico	Em português	www.siemens.com.br/logo
	Suporte frontal para painéis Para montagem nas portas de painéis - Grau de proteção frontal IP 65 (IP 30 sem vidro)	Kit para montagem em porta	72 x 72 mm 72 x 72 mm com teclas 144 x 72 mm 144 x 72 mm com teclas	6AG1057-1AA00-0AA0 6AG1057-1AA00-0AA3 6AG1057-1AA00-0AA1 6AG1057-1AA00-0AA2
	LOGO! SOFT Comfort 8.4 - Criar e simular o programa - Testar todas as funções - Documentar de forma fácil	Software de programação e simulação	LOGO! Comfort V8.4 SOFT Comfort V8.4	6ED1058-0BA08-0YA1 em DVD
	LOGO! TDE - Display de texto externo	Para operação e monitoramento	- 6 linhas c/ 20 caracteres/linha - 4 teclas configuráveis (F1-F4) - 2 Interfaces Ethernet - 3 cores de fundo selecionáveis	6ED1055-4MH08-0BA1

Controlador Programável SIMATIC S7-1200



	Modelo	Item	Tipo		
	CPU 1211C 6DI / 4DO / 2AI ethernet onboard Memory card optional	CPU 1211C AC/DC/Rele	I/O integrado: 6DI / 4DO / 2AI Expansão de módulo I/O: 0 Max. I/O: 14 Dig e 3 Analog. Modulos de comunicação CM - Max 3 Max. Contadores: rápidos: 3, pulso: 6 Memória -> trabalho: 50Kb, carga: 1Mb	6ES7211-1BE40-0XB0	
		CPU 1211C DC/DC/DC		6ES7211-1AE40-0XB0	
		CPU 1211C DC/DC/Rele		6ES7211-1HE40-0XB0	
	CPU 1212C 8DI / 6DO / 2AI e ethernet onboard Memory card optional	CPU 1212C AC/DC/Rele	I/O integrado: 8DI / 6DO / 2AI Expansão de módulo I/O: 2 Max. I/O: 82 Dig e 15 Analog. Modulos de comunicação CM - Max 3 Max. Contadores: rápidos: 4, pulso: 8 Memória -> trabalho: 75Kb, carga: 1Mb	6ES7212-1BE40-0XB0	
		CPU 1212C DC/DC/DC		6ES7212-1AE40-0XB0	
		CPU 1212C DC/DC/Rele		6ES7212-1HE40-0XB0	
	CPU 1214C 14DI / 10DO / 2AI ethernet onboard Memory card optional	CPU 1214C AC/DC/Rele	I/O integrado: 14DI / 10DO / 2AI Expansão de módulo I/O: 8 Max. I/O: 284 Dig e 51 Analog. Modulos de comunicação CM - Max 3 Max. Contadores: rápidos: 6, pulso: 14 Memória -> trabalho: 100Kb, carga: 2Mb	6ES7214-1BG40-0XB0	
		CPU 1214C DC/DC/DC		6ES7214-1AG40-0XB0	
		CPU 1214C DC/DC/Rele		6ES7214-1HG40-0XB0	
	CPU 1215C 14DI / 10DO / 2AI / 2AO 2x ethernet onboard Memory card optional	CPU 1215C AC/DC/Rele	I/O integrado: 14DI / 10DO / 2AI / 2AO Expansão de módulo I/O: 8 Modulos de comunicação CM - Max 3 Max. Contadores: rápidos: 6, pulso: 14 Memória -> trabalho: 125Kb, carga: 4Mb	6ES7 215-1BG40-0XB0	
		CPU 1215C DC/DC/DC		6ES7 215-1AG40-0XB0	
		CPU 1215C DC/DC/Rele		6ES7 215-1HG40-0XB0	
	CPU 1217C 14DI (4 diferenciais) / 10DO (4 diferenciais) / 2AI 2x ethernet onboard Memory card optional	CPU 1217C DC/DC/DC	I/O integrado: 14DI (4 diferenciais) / 10DO (4 diferenciais) / 2AI / 2AO Expansão de módulo I/O: 8 Modulos de comunicação CM - Max 3 Max. Contadores: rápidos: 6, pulso: 14 Memória -> trabalho: 150Kb, carga: 4Mb	6ES7 217-1AG40-0XB0	
		CPU F	CPU 1212 FC DC/DC/DC	I/O integrado: 8DI / 6DO / 2AI Expansão de módulo I/O: 2 Módulos de comunicação CM - Max 3 Max. Contadores: rápidos: 4, pulso: 8 Memória -> trabalho: 100Kb, carga: 2Mb	6ES7212-1AF40-0XB0
			CPU 1212 FC DC/DC/RLY		6ES7212-1HF40-0XB0
CPU 1214FC DC/DC/Rele		CPU 1214FC DC/DC/Rele	I/O integrado: 14DI / 10DO / 2AI Expansão de módulo I/O: 8 Max. I/O: 284 Dig e 51 Analog. Módulos de comunicação CM - Max 3 Max. Contadores: rápidos: 6, pulso: 14 Memória -> trabalho: 125Kb, carga: 4Mb	6ES7 214-1HF40-0XB0	
		CPU 1214FC DC/DC/DC		6ES7 214-1AF40-0XB0	
		CPU 1215FC DC/DC/Rele	CPU 1215FC DC/DC/Rele	I/O integrado: 14DI / 10DO / 2AI / 2AO Expansão de módulo I/O: 8 Módulos de comunicação CM - Max 3 Max. Contadores: rápidos: 6, pulso: 14 Memória -> trabalho: 150Kb, carga: 4Mb	6ES7 215-1HF40-0XB0
	CPU 1215FC DC/DC/DC			6ES7 215-1AF40-0XB0	
Starter Kit	CPU 1212C AC/DC/Rele	- CPU1212C AC/DC/Rele + Simulador de entrada - Software Step7 basic V13 + Cabo Ethernet (+ CD com manual e infos)	6ES7 212-1BD34-4YB0		
	CPU 1212C AC/DC/Rele + Kp300	- CPU1212C AC/DC/Relê+KP 300 Basic Mono PN+Cabo Ethernet - Software Step 7 Basic V13+Documentação em CD Simulador de entrada	6AV6 651-7HA01-3AA4		
	CPU 1212C AC/DC/Rele + KTP400	- CPU1212C AC/DC/Relê+KTP 400 Basic Color PN+Cabo Ethernet - Software Step 7 Basic V13+Documentação em CD Simulador de entrada	6AV6 651-7KA01-3AA4		
	CPU 1212C AC/DC/Rele + Basic Panel	- CPU1212C AC/DC/Relê+KTP 700 Basic+Cabo Ethernet - Software Step 7 Basic V13+Documentação em CD Simulador de entrada	6AV6 651-7DA01-3AA4		
	SIMATIC S7-1211C + SIMATIC RF200	- CPU1211C + PM1207+RF 120C+Transponders MDS D428/D100/D160 - Software Step 7 Basic V13+Documentação em CD Simulador de entrada	6GT2096-4AA00-0AA0		
CPU 1214FC AC/DC/Rele Fail-safe Starter Kit	- CPU1214FC+SM 1226 F-D+SM 1226 F-DQ+Software Step 7 Basic V13 Step 7 Safety Basic + Documentação em CD Simulador de entrada	6ES7212-1HF40-4YB0			
Memórias 	Micro Memory Card	S7-1xxx: Cartão de Memória 4MB	6ES7954-8LC03-0AA0		
		S7-1xxx: Cartão de Memória 12MB	6ES7954-8LE03-0AA0		
		S7-1xxx: Cartão de Memória 24MB	6ES7954-8LF03-0AA0		
		S7-1xxx: Cartão de Memória 256MB	6ES7954-8LL03-0AA0		
		S7-1x00: Cartão de Memória 2GB	6ES7954-8LP03-0AA0		
		Módulos de comunicação 	Switch	CSM 1277: Switch com 4 Portas RJ45 10/100Mb/s	6GK7277-1AA10-0AA0
				CM 1241 : Comunicação Serial RS422/485	6ES7241-1CH32-0XB0
CM 1241 : Comunicação Serial RS232	6ES7241-1AH32-0XB0				
Serial/Profibus	CM 1242 : Comunicação Serial Profibus DP Escravo		6GK7242-5DX30-0XE0		
	CM 1243 : Comunicação Serial Profibus DP Mestre		6GK7243-5DX30-0XE0		
Communication Board	CB 1241 - RS485 : Comunicação Serial		6ES7241-1CH30-1XB0		
Teleservice	CP 1242-7, GSM/GPRS Modem Teleservice		6GK7242-7KX30-0XE0		
	CP 1243-7 LTE		6GK7 243-7KX30-0XE0		
	CP 1243-1 Security		6GK7 243-1BX30-0XE0		
	CP 1243-1 DNP3		6GK7 243-1JX30-0XE0		
	CP 1243-1 IEC		6GK7 243-1PX30-0XE0		
	RF 120C RFID/code reader		6GT2 002-0LA00		
	TS Adapter IE Basic		6ES7972-0EB00-0XA0		
	TS Module Modem		6ES7972-0MM00-0XA0		
	TS Module ISDN	6ES7 972-0MD00-0XA0			
	TS Module RS232	6ES7 972-0MS00-0XA0			
	TS Module GSM	6GK7 972-0MG00-0XA0			
Signal Board (I/O frontal da CPU) 	Analogicas	SB 1232 - Analógica: 1 x Saída ±10V 12bits / 0-20mA 11bits	6ES7232-4HA30-0XB0		
		SB 1231 - Analógica: 1 x Entrada 1x10 Bit 0-10 V DC	6ES7231-4HA30-0XB0		
		SB 1231 - Analógica: 1 x Entrada TC	6ES7231-5QA30-0XB0		
		SB 1231 - Analógica: 1 x Entrada RTD	6ES7231-5PA30-0XB0		
		SB 1223 - Digital: 2 x Entradas + 2 x Saídas 24VDC - 0,5A	6ES7223-0BD30-0XB0		
		SB 1223 - Digital: 200KHz, 2 x Entradas 24VDC + 2 Saídas x 24VDC	6ES7223-3BD30-0XB0		
		SB 1223 - Digital: 200KHz, 2 x Entrada 5VDC + 2 x Saídas 5VDC	6ES7223-3AD30-0XB0		
	Digitais	SB 1222 - Digital: 200KHz, 4 Saídas x 24VDC	6ES7222-1BD30-0XB0		
		SB 1222 - Digital: 200KHz, 4 Saídas x 5VDC	6ES7222-1AD30-0XB0		
		SB 1221 - Digital: 200KHz, 4 Entradas x 24VDC	6ES7221-3BD30-0XB0		
		SB 1221 - Digital: 200KHz, 4 Entradas x 5VDC	6ES7221-3AD30-0XB0		
		SB 1222 - Digital: 200KHz, 4 Entradas x 24VDC			
		SB 1222 - Digital: 200KHz, 4 Entradas x 5VDC			
		SB 1221 - Digital: 200KHz, 4 Entradas x 5VDC			



Controlador Programável SIMATIC S7-1200

Módulos de expansão 	SM 1221 Entradas Digitais	SM 1221: 8 Entradas 24VDC Sink/Source SM 1221: 16 Entradas 24VDC Sink/Source	6ES7221-1BF32-0XB0 6ES7221-1BH32-0XB0	
	SM 1222 Saídas Digitais	SM 1222: 8 Saídas 24VDC - 0,5A SM 1222: 8 Saídas rele - 2A SM 1222: 16 Saídas 24VDC - 0,5A SM 1222: 16 Saídas rele - 2A	6ES7222-1BF32-0XB0 6ES7222-1HF32-0XB0 6ES7222-1BH32-0XB0 6ES7222-1HH32-0XB0	
	SM 1223 Entradas / Saídas Digitais	SM 1223: 8 Entradas 24VDC Sink/Source + 8 Saídas 24VDC - 0,5A SM 1223: 8 Entradas 24VDC Sink/Source + 8 Saídas rele - 2A SM 1223: 16 Entradas 24VDC Sink/Source + 16 Saídas 24VDC - 0,5A SM 1223: 16 Entradas 24VDC Sink/Source + 16 Saídas rele - 2A	6ES7223-1BH32-0XB0 6ES7223-1PH32-0XB0 6ES7223-1BL32-0XB0 6ES7223-1PL32-0XB0	
	Entradas/ Saídas Analógicas	SM 1231: 4 Entradas Analógicas 13bits ±10V / 0-20mA	6ES7231-4HD32-0XB0	
		SM 1231: 8 Entradas Analógicas 13bits ±10V / 0-20mA +	6ES7231-4HF32-0XB0	
		SM 1234: 4 Entradas Analógicas 13bits ±10V / 0-20mA	6ES7234-4HE32-0XB0	
		2 Saídas Analógicas 14bits ±10V / 0-20mA		
		SM 1231, 4 Entradas Analógicas RTD x 16 bit	6ES7231-5PD32-0XB0	
		SM 1231, 8 Entradas Analógicas RTD x 16 bit	6ES7231-5PF32-0XB0	
		SM 1231, 4 Entradas Analógicas TC x 16 bit	6ES7231-5QD32-0XB0	
		SM 1231, 8 Entradas Analógicas TC x 16 bit	6ES7231-5QF32-0XB0	
	Módulos Fail-Safe	SM 1226 F-DO 2 x Relé	6ES7 226-6RA32-0XB0	
		SM 1226 F-DO 4 x 24 V DC	6ES7 226-6DA32-0XB0	
		SM 1226 F-DI 16 x 24 V DC	6ES7 226-6BA32-0XB0	
		SM 1278 IO-Link master	6ES7 278-4BD32-0XB0	
	Módulos Tecnológicos	Módulo de Pesagem WP 231 SIWAREX, static scales	7MH4 960-2AA01	
		Módulo de Pesagem WP 241 SIWAREX, conveyor scales	7MH4 960-4AA01	
	Outros	Acessórios	PM 1207: Fonte de 120/230 VAC Entrada, 24VDC Saída - 2,5A	6EP1332-1SH71
			Cabo de expansão de I/Os	6ES7290-6AA30-0XA0
			SIM 1274: Módulo Simulador de Entradas Digitais - 8 chaves	6ES7274-1XF30-0XA0
SIM 1274: Módulo Simulador de Entradas Digitais - 14 chaves			6ES7274-1XH30-0XA0	

Controlador Programável SIMATIC S7-1500

	Modelo	Item	Tipo
	CPUs Standard	CPU 1511-1 PN: 150 KB de memória de programação, 1 MB para dados. Uma interface PROFINET (2 portas)	6ES7511-1AK02-0AB0
		CPU 1513-1 PN: 300 KB de memória de programação, 1,5 MB para dados. Uma interface PROFINET (2 portas)	6ES7513-1AL02-0AB0
		CPU 1515-2 PN: 1 MB de memória de programação, 4,5 MB para dados	6ES7515-2AN03-0AB0
		CPU 1516-3 PN/DP: 2 MB de memória de programação, 7,5 MB para dados	6ES7516-3AP03-0AB0
		CPU 1517-3 PN/DP: 2 MB de memória de programação, 8 MB para dados. Duas interfaces PROFINET (2 portas switch + 1 porta). Uma interface PROFIBUS	6ES7517-3AP00-0AB0
	CPUs Compactas	CPU 1518-4 PN/DP: 6 MB de memória de programação, 60 MB para dados. Duas interfaces PROFINET (2 portas switch + 1 porta). Uma interface Ethernet. Uma interface PROFIBUS	6ES7518-4AP00-0AB0
		CPU 1518-4 PN/DP MFP: 6 MB de memória de programação, 60 MB para dados. Duas interfaces PROFINET (2 portas switch + 1 porta). Uma interface Ethernet. Uma interface PROFIBUS (incl. C/C++ RT, OPC UAR T)	6ES7518-4AX00-1AC0
	CPU Fail Safe	CPU 1511C-1 PN: 175 KB para programação, 1 MB para dados. Uma interface PROFINET (2 portas). 16 DI, 16 DO, 5 AI, 2 AO, 6 entradas rápidas, 4 saídas rápidas.	6ES7511-1CK01-0AB0
		CPU 1512C-1 PN: 250 KB para programação, 1 MB para dados. Uma interface PROFINET (2 portas). 32 DI, 32 DO, 5 AI, 2 AO, 6 entradas rápidas, 4 saídas rápidas.	6ES7512-1CK01-0AB0
		CPU 1511F-1 PN: 225 KB para programação, 1 MB para dados. Uma interface PROFINET (2 portas). Função Fail-safe	6ES7511-1FK02-0AB0
		CPU 1513F-1 PN: 450 KB para programação, 1,5 MB para dados. Uma interface PROFINET (2 portas). Função Fail-safe	6ES7513-1FL02-0AB0
		CPU 1515F-2 PN: 1,5 MB de memória de programação, 4,5 MB para dados	6ES7515-2FN03-0AB0
		CPU 1516F-3 PN/DP: 3 MB de memória de programação, 7,5 MB para dados	6ES7516-3FP03-0AB0
		CPU 1517F-3 PN/DP: 3 MB de memória de programação, 8 MB para dados. Duas interfaces PROFINET (2 portas switch + 1 porta). Uma interface PROFIBUS. Função Fail-safe	6ES7517-3FP00-0AB0
		CPU 1518F-4 PN/DP: 69 MB de memória de programação, 60 MB para dados. Duas interfaces PROFINET (2 portas switch + 1 porta). Uma interface Ethernet. Uma interface PROFIBUS. Função Fail-safe	6ES7518-4FP00-0AB0
CPUs Tecnológicas	CPU 1518F-4 PN/DP ODK: 9 MB de memória de programação, 60 MB para dados. Duas interfaces PROFINET (2 portas switch + 1 porta). Uma interface Ethernet. Uma interface PROFIBUS. Função Fail-safe (incl. C/C++ RT, OPC UAR T)	6ES7518-4FX00-1AC0	
	CPU 1511T-1 PN: 450 KB de memória de programação, 1,5 MB para dados. Uma interface PROFINET (2 portas). Controle de movimentação de 11 eixos	6ES7511-1TL03-0AB0	
	CPU 1515T-2 PN: 1,5 MB de memória de programação, 4,5 MB para dados. Duas interfaces PROFINET (2 portas switch + 1 porta). Controle de movimentação de 11 eixos	6ES7515-2TN03-0AB0	
	CPU 1516T-3 PN/DP: 3 MB de memória de programação, 7,5 MB para dados. Duas interfaces PROFINET (2 portas switch + 1 porta). Controle de movimentação de 55 eixos	6ES7516-3TN00-0AB0	
	CPU 1517T-3 PN/DP: 3 MB de memória de programação, 8 MB para dados. Duas interfaces PROFINET (2 portas switch + 1 porta). Controle de movimentação de 70 eixos	6ES7517-3TP00-0AB0	
	CPU 1511TF-1 PN: 450 KB de memória de programação, 1,5 MB para dados. Uma interface PROFINET (2 portas). Controle de movimentação de 11 eixos. Função Fail-safe	6ES7511-1UL03-0AB0	
	CPU 1515TF-2 PN: 1,5 MB de memória de programação, 4,5 MB para dados. Duas interfaces PROFINET (2 portas switch + 1 porta). Controle de movimentação de 11 eixos. Função fail-safe	6ES7515-2UN03-0AB0	
	CPU 1516TF-3 PN/DP: 3 MB de memória de programação, 7,5 MB para dados. Duas interfaces PROFINET (2 portas switch + 1 porta). Controle de movimentação de 55 eixos. Função fail-safe	6ES7516-3UN00-0AB0	
CPU 1517TF-3 PN/DP: 3 MB de memória de programação, 8 MB para dados. Duas interfaces PROFINET (2 portas switch + 1 porta). Controle de movimentação de 70 eixos. Função fail-safe	6ES7517-3UP00-0AB0		

SIMATIC ET 200MP

	Modelo	Descrição	Código
	Entradas e Saídas	ET200MP: 16DI 24VDC, HF	6ES7521-1BH00-0AB0
		ET200MP: 16DI 24VDC, BA	6ES7521-1BH10-0AA0
		ET200MP: 32DI 24VDC, HF	6ES7521-1BL00-0AB0
		ET200MP: 32DI 24VDC, BA	6ES7521-1BL10-0AA0
		ET200MP: 64DI 24VDC, BA	6ES7521-1BP00-0AA0
		ET200MP: 8DO 24VDC, 2A HF	6ES7522-1BF00-0AB0
		ET200MP: 16DO 24VDC, 0,5A HF	6ES7522-1BH01-0AB0
		ET200MP: 16DO 24VDC, 0,5A BA	6ES7522-1BH10-0AA0
		ET200MP: 32DO 24VDC, 0,5A HF	6ES7522-1BL01-0AB0
		ET200MP: 32DO 24VDC, 0,5A BA	6ES7522-1BL10-0AA0
		ET200MP: 64DO 24VDC, 0,3A BA	6ES7522-1BP00-0AA0
		ET200MP: 16DI/16DO 24VDC, 0,5A BA	6ES7523-1BL00-0AA0
		ET200MP: 32DI/32DO 24VDC, 0,3A BA	6ES7523-1BP50-0AA0
		ET200MP: 4AI U/I/RTD/TC, ST	6ES7531-7QD00-0AB0
		ET200MP: 8AI U/I/R/RTD, BA	6ES7531-7KF00-0AB0
		ET200MP: 8AI U/I/R/RTD/TC, ST	6ES7531-7PF00-0AB0
		ET200MP: 8AI U/R/RTD/TC HF	6ES7532-5NB00-0AB0
		ET200MP: 2AO U/I, ST	6ES7532-5HD00-0AB0
		ET200MP: 4AO U/I, ST	6ES7532-5ND00-0AB0
		ET200MP: 4AO U/I, HF	6ES7534-7QE00-0AB0
	ET200MP: 4AI/2AO U/I/RTD/TC, U/I, ST	6ES7155-5AA00-0AA0	
	ET200MP: IM 1555-5 PN BA	6ES7155-5AA01-0AB0	
	ET200MP: IM 1555-5 PN ST	6ES7155-5AA00-0AC0	
	ET200MP: IM 1555-5 PN HF	6ES7155-5BA00-0AB0	
	ET200MP: IM 1555-5 PB	6ES7526-1BH00-0AB0	
	Segurança	ET200MP: 16F-DI 24VDC FAILSAFE	6ES7526-2BF00-0AB0
		ET200MP: 8F-DO 24VDC, 2A PPM FAILSAFE	6ES7550-1AA00-0AB0
	Módulos Tecnológicos	TM 2 contadores 200 kHz	6ES7551-1AB00-0AB0
		TM 2 entradas de posição	6ES7552-1AA00-0AB0
		TM 16 DI/DO Timer	6ES7553-1AA00-0AB0
		TM 4 interfaces para motor de passo	7MH4980-1AA01
		TM SIWAREX WP521 ST	7MH4980-2AA01
		TM SIWAREX WP522 ST	

Acessórios

	Características	Código
Trilho de montagem	160 mm	6ES7590-1AB60-0AA0
	245 mm	6ES7590-1AC40-0AA0
	482 mm	6ES7590-1AE80-0AA0
	530 mm	6ES7590-1AF30-0AA0
	830 mm	6ES7590-1AJ30-0AA0
	2.000 mm	6ES7590-1BC00-0AA0
Conector frontal	Conector frontal para módulo de 35 mm com conector parafuso, 40 pinos	6ES7592-1AM00-0XB0
	Conector frontal para módulo de 35 mm com conector mola, 40 pinos	6ES7592-1BM00-0XB0
Cartões de memória	SIMATIC Memory Card 4 MB	6ES7954-8LC02-0AA0
	SIMATIC Memory Card 12 MB	6ES7954-8LE03-0AA0
	SIMATIC Memory Card 24 MB	6ES7954-8LF03-0AA0
	SIMATIC Memory Card 256 MB	6ES7954-8LL03-0AA0
	SIMATIC Memory Card 2 GB	6ES7954-8LP02-0AA0
Fonte de Alimentação	PM 70 W, 120/230 VAC	6EP1332-4BA00
	PM 190 W, 120/230 VAC	6EP1333-4BA00
	Fonte de alimentação do sistema 25 W 24 VDC	6ES7505-0KA00-0AB0
	Fonte de alimentação do sistema 60 W 24/48/60 VDC	6ES7505-0RA00-0AB0
	Fonte de alimentação do sistema 60 W 120/230 VAC/DC	6ES7507-0RA00-0AB0
	Fonte de alimentação do sistema 60 W 24/48/60 VDC HF	6ES7505-0RB00-0AB0

Software

	Descrição	Código
Software de programação	TIA Portal V19 Professional - versão download	6ES7822-1AE09-0YA5
	TIA Portal V19 Safety Advanced - versão download	6ES7833-1FA23-0YH5
	TIA Portal Multiuser Engineering V19 - versão download	6ES7823-1AE23-0YA5
	SIMATIC S7-PLCSIM Advanced V6.0 - versão download	6ES7823-1FE05-0YA5

SIMATIC ET 200SP

	Modelo	Descrição	Código
ET 200SP	CPUs	CPU 1510SP-1 PN : 200 KB de memória de programação, 1 MB para dados. Uma interface PROFINET (3 portas)	6ES7510-1DK03-0AB0
		CPU 1510SP F-1 PN : 300 KB de memória de programação, 1 MB para dados. Uma interface PROFINET (3 portas). Função FailSafe	6ES7510-1SK03-0AB0
	CPUs	CPU 1512SP-1 PN : 400 KB de memória de programação, 2 MB para dados. Uma interface PROFINET (3 portas)	6ES7512-1DM03-0AB0
		CPU 1512SP F-1 PN: 600 KB de memória de programação, 2 MB para dados. Uma interface PROFINET (3 portas). Função Fail safe	6ES7512-1SM03-0AB0
	CPUs	CPU 1514SP-2 PN, 600 KB de memória de programação, 3,5 MB para dados. Duas interfaces PROFINET (3 portas).	6ES7514-2DN03-0AB0
		CPU 1514SP F-2 PN, 900 KB de memória de programação, 3,5 MB para dados. Duas interfaces PROFINET (3 portas). Função FailSafe.	6ES7514-2SN03-0AB0
	CPUs	CPU 1514SP T-2 PN, 900 KB de memória de programação, 3,5 MB para dados. Duas interfaces PROFINET (3 portas). Controle de movimentação de 11 eixos.	6ES7514-2VN03-0AB0
		CPU 1514SP TF-2 PN, 900 KB de memória de programação, 3,5 MB para dados. Duas interfaces PROFINET (3 portas). Controle de movimentação de 11 eixos. Função FailSafe.	6ES7514-2WN03-0AB0
Entradas e Saídas Digitais e Analógicas		ET200SP: 8x DI 24VDC, BA	6ES7131-6BF01-0AA0
		ET200SP: 8x DI 24VDC, ST	6ES7131-6BF01-0BA0
		ET200SP: 8x DI 24VDC, HF	6ES7131-6BF00-0CA0
		ET200SP: 16x DI 24VDC, ST	6ES7131-6BH01-0BA0
		ET200SP: 4x DO 24VDC/2A, ST	6ES7132-6BD20-0BA0
		ET200SP: 4x DO 24VDC/2A, HF	6ES7132-6BD20-0CA0
		ET200SP: 8x DO 24VDC/0,5A, BA	6ES7132-6BF01-0AA0
		ET200SP: 8x DO 24VDC/0,5A, ST	6ES7132-6BF01-0BA0
		ET200SP: 8x DO 24VDC/0,5A, HF	6ES7132-6BF00-0CA0
		ET200SP: 16x DO 24VDC/0,5A BA	6ES7132-6BH00-0AA0
		ET200SP: 16x DO 24VDC/0,5A ST	6ES7132-6BH01-0BA0
		ET200SP: 2x AI U/I, 2-/4-FIOS, HF	6ES7134-6HB00-0CA1
		ET200SP: 4x AI U/I, 2-FIOS, ST	6ES7134-6HD01-0BA1
		ET200SP: 4x AI I, 2-/4-FIOS, ST	6ES7134-6GD01-0BA1
		ET200SP: 4x AI RTD/TC, 2-/3-/4-FIOS, HF	6ES7134-6JD00-0CA1
		ET200SP: 8x AI I, 2-/4-FIOS, BA	6ES7134-6GF00-0AA1
		ET200SP: 8x AI U, BA	6ES7134-6FF00-0AA1
		ET200SP: 8x AI RTD/TC, 2-FIOS, HF	6ES7134-6JF00-0CA1
		ET200SP: 2x AO U/I, HF	6ES7135-6HB00-0CA1
		ET200SP: 4x AO U/I, ST	6ES7135-6HD00-0BA1
Segurança		ET200SP: 8x F-DI 24VDC HF, FAILSAFE	6ES7136-6BA01-0CA0
		ET200SP: 4x F-DO 24VDC, FAILSAFE	6ES7136-6DB00-0CA0
		ET200SP: 8x F-DO 24VDC/0,5A PP, FAILSAFE	6ES7136-6DC00-0CA0
		ET200SP: 1x F-RO 24-230VAC/5A, FAILSAFE	6ES7136-6RA00-0BF0
		ET200SP: 4x F-AI I, 4...20MA, HF FAILSAFE	6ES7136-6AA00-0CA1
		ET200SP: 4x F-AI U, 0-10V, HF FAILSAFE	6ES7136-6AB00-0CA1
Módulos Tecnológicos		Módulo contador com um canal	6ES7138-6AA00-0BA0
		1 Entrada para posição (SSI, 5V-Count)	6ES7138-6BA00-0BA0
		Módulo de pesagem SIWAREX WVP321 ST	7MH4138-6AA00-0BA0
Comunicação		Entrada Analógica Energy Meter ST (230/400V)	6ES7134-6PA01-0BD0
		Módulos de comunicação com 4 portas IO-Link	6ES7137-6BD00-0BA0
		CM 1xPiP ST (ASCII, 3964R, USS, Modbus)	6ES7137-6AA00-0BA0
Bases		Módulo de comunicação AS-i	3RK7137-6SA00-0BC1
		Base A0 tipo BU15-P16+A10+2D	6ES7193-6BP20-0DA0
		Base A0 tipo BU15-P16+A0+2D	6ES7193-6BP00-0DA0
		Base A0 tipo BU15-P16+A10+2B	6ES7193-6BP20-0BA0
		Base A0 tipo BU15-P16+A0+2B	6ES7193-6BP00-0BA0
		Base A1 tipo BU15-P16+A0+12D/T	6ES7193-6BP40-0DA1
Interface		Base B0 tipo BU20-P12+A4+0B	6ES7193-6BP20-0BB0
		ET200SP: IM155-6PN BA	6ES7155-6AR00-0AN0
		ET200SP: IM155-6PN ST	6ES7155-6AU01-0BN0
		ET200SP: IM155-6PN ST C/BA 2XRJ45	6ES7155-6AA01-0BN0
		ET 200SP: IM155-6PN/2 HF	6ES7155-6AU01-0CN0
		ET 200SP: IM155-6PN/3 HF	6ES7155-6AU30-0CN0
		ET 200SP: IM155-6 MultiFieldbus HF	6ES7155-6MU00-0CN0
ET200SP: IM155-6DP	6ES7155-6BA01-0CN0		

SIMATIC ET 200AL

	Modelo	Descrição	Código
ET 200AL	Interface	ET 200AL: IM 157-1 PROFINET	6ES7157-1AB00-0AB0
		ET 200AL: IM 157-1 PROFIBUS	6ES7157-1AA00-0AB0
Entradas e Saídas		ET 200AL: BA-Send BA1XFC	6ES7193-6AS00-0AA0
		ET 200AL: 8x DI 24VDC, 4xM12	6ES7141-5AF00-0BA0
		ET 200AL: 16x DI 24VDC, 8xM12	6ES7141-5AH00-0BA0
		ET 200AL: 8x DI 24VDC, 8xM8	6ES7141-5BF00-0BA0
		ET 200AL: 8x DO 24VDC/2A, 8xM12	6ES7142-5AF00-0BA0
		ET 200AL: 4x DI/O 24VDC/0,5A, 4xM12	6ES7143-5AF00-0BA0
		ET 200AL: 16x DI/O 24VDC/0,5A, 8xM12	6ES7143-5AH00-0BA0
		ET 200AL: 4x DI/O 24VDC/0,5A, 8xM8	6ES7143-5BF00-0BA0
		ET 200AL: 4x AI U/I/RTD, 4xM12	6ES7144-5KD00-0BA0
		ET 200AL: 4x AI RTD/TC, 4xM12	6ES7144-5KD50-0BA0
		ET 200AL: 4x AO U/I, 4xM12	6ES7145-5ND00-0BA0
		Segurança	
ET200AL: CM 4x IO-LINK, 4xM12	6ES7147-5JD00-0BA0		
IO-LINK		ET200AL: IO-LINK 16x DI 24VDC, 8xM12	6ES7141-5AH00-0BL0
		ET200AL: IO-LINK 8x DI 24VDC, 8xM8	6ES7141-5BF00-0BL0
		ET200AL: IO-LINK 8x DO 24VDC/2A, 8xM12	6ES7142-5AF00-0BL0
		ET200AL: IO-LINK 16x DI/O 24VDC/0,5A	6ES7143-5AH00-0BL0
		ET200AL: IO-LINK 4x DI/O 24VDC/0,5A	6ES7143-5BF00-0BL0

Controlador Programável SIMATIC S7-300



CPU's Standard	Tipo
SIMATIC S7-300, CPU 312 com interface MPI, 32 kB	6ES7312-1AE14-0AB0
SIMATIC S7-300, CPU 314 com interface MPI, 128 kB	6ES7314-1AG14-0AB0
SIMATIC S7-300, CPU 315-2DP com interfaces MPI / DP, 256 kB	6ES7315-2AH14-0AB0
SIMATIC S7-300, CPU 317-2DP, com interfaces MPI / DP, 512 kB	6ES7317-2AK14-0AB0
SIMATIC S7-300, CPU 315-2 PN/DP, com interfaces MPI / DP e Profinet, 384 kB	6ES7315-2EH14-0AB0
SIMATIC S7-300 CPU 317-2 PN/DP, com interfaces MPI / DP e Profinet, 1 MB	6ES7317-2EK14-0AB0
SIMATIC S7-300 CPU 319-3 PN/DP, com interfaces MPI / DP e Profinet, 2 MB.	6ES7318-3EL01-0AB0

CPU's compactas - entradas e saídas integradas	Tipo
SIMATIC S7-300, CPU 312C com interface MPI, 10 DI/16 DO, 2 contadores rápidos (10 KHZ), 32 kB	6ES7312-5BF04-0AB0
SIMATIC S7-300, CPU 313C com interface MPI, 24 DI/16 DO, 4AI, 2AO, 1 PT100, 3 cont. rápidos, 64 kB	6ES7313-5BG04-0AB0
SIMATIC S7-300, CPU 313C-2 PTP com interface MPI, 16 DI/16 DO, 3 cont. rápidos, 64 kB	6ES7313-6BG04-0AB0
SIMATIC S7-300, CPU 314C-2 PTP com interface MPI, 24 DI/16 DO, 4AI, 2AO, 1 PT100, 4 cont. rápidos, 96 kB	6ES7314-6BH04-0AB0
SIMATIC S7-300, CPU 313C-2DP com interfaces MPI / DP, 16 DI/16 DO, 3 cont. rápidos, 64 kB	6ES7313-6CG04-0AB0
SIMATIC S7-300, CPU 314C-2DP com interfaces MPI / DP, 24 DI/16 DO, 4AI, 2AO, 1 PT100, 4 cont. rápidos, 96 kB	6ES7314-6CH04-0AB0
SIMATIC S7-300, CPU 314C-2PN/DP c/ interfaces MPI / DP e Profinet, 24 DI/16 DO, 4AI, 2AO, 1PT100, 4 cont. Rápid, 192 kB	6ES7314-6EH04-0AB0

Cartão de Memória RAM	Tipo
S7-300 Cartão MMC 64 KB	6ES7953-8LF20-0AA0
S7-300 Cartão MMC 128 KB	6ES7953-8LG20-0AA0
S7-300 Cartão MMC 512 KB	6ES7953-8LJ30-0AA0

Cartão de Memória RAM	Tipo
S7-300 Cartão MMC 2 MB	6ES7953-8LL20-0AA0
S7-300 Cartão MMC 4 MB	6ES7953-8LM20-0AA0
S7-300 Cartão MMC 8 MB	6ES7953-8LP20-0AA0

Fonte de alimentação	Tipo
120 / 230 VAC; 24 VDC; 2 A	6ES7307-1BA00-0AA0
120 / 230 VAC; 24 VDC; 5 A	6ES7307-1EA00-0AA0
120 / 230 VAC; 24 VDC; 10 A	6ES7307-1KA01-0AA0

Acessórios	Tipo
Trilho 160 mm	6ES7390-1AB60-0AA0
Trilho 482 mm	6ES7390-1AE80-0AA0
Trilho 530 mm	6ES7390-1AF30-0AA0

Acessórios	Tipo
Conector p. E/S 20 polos, para aparafusar	6ES7392-1AJ00-0AA0
Conector p. E/S 40 polos, para aparafusar	6ES7392-1AM00-0AA0

Módulos de E/S Digital	Tipo
Ent. Digital 16 x 24 VCC	6ES7321-1BH02-0AA0
Ent. Digital 32 x 24 VCC	6ES7321-1BL00-0AA0
Ent. Digital 8 x 120/230 VAC	6ES7321-1FF01-0AA0
Ent. Digital 16 x 120/230 VAC	6ES7321-1FH00-0AA0
Saída Digital 16 x 24 VCC; 0,5 A	6ES7322-1BH01-0AA0
Saída Digital 32 x 24 VCC; 0,5 A	6ES7322-1BL00-0AA0
Saída Digital 16 x 120 VAC; 0,5 A	6ES7322-1FH00-0AA0
Saída Digital 32 x 120 VAC; 1 A	6ES7322-1FL00-0AA0
Saída Digital 8 x Relé; 24 VCC / 230 VAC; 2 A	6ES7322-1HF01-0AA0
Saída Digital 16 x Relé; 24 VCC / 230 VAC; 2 A	6ES7322-1HH01-0AA0
Ent. Dig 8 x 24 VCC + Saída Dig. 8 x 24 VCC; 0,5 A	6ES7323-1BH01-0AA0
Ent. Dig 16 x 24 VCC + Saída Dig. 16 x 24 VCC; 0,5 A	6ES7323-1BL00-0AA0

Módulos de E/S Analógica	Tipo
Ent. Analógica 2x12/14+S bits; I/U; PT100; Ni100; Thermo	6ES7331-7KB02-0AB0
Ent. Analógica 2xHART 0/4-20 mA	6ES7331-7TB00-0AB0
Ent. Analógica 8x12/14+S bits; I/U; PT100; Ni100; Thermo	6ES7331-7KF02-0AB0
Ent. Analógica 8x16 bits Thermopar Tipo B,E,J,K,L,N,R,S,T	6ES7331-7PF11-0AB0
Ent. Analógica 8x16 bits; I/U; isolada	6ES7331-7NF00-0AB0
Saída Analógica 2x12+S bits; I/U	6ES7332-5HB01-0AB0
Saída Analógica 2x0-20 mA HART	6ES7332-5TB00-0AB0
Saída Analógica 4x11+S bits; I/U	6ES7332-5HD01-0AB0
Saída Analógica 4x15 bits; I/U; isolada	6ES7332-7ND01-0AB0
Saída Analógica 8x11+S bits; I/U	6ES7332-5HF00-0AB0
Ent. Analog. 4x8 bits; I/U+Saída Analog. 2x8 bits; U/I	6ES7334-0CE01-0AB0
Ent. Analog. 4x12 bits+Saída Analog. 2x12 bits; 0-10V/PT100	6ES7334-0KE00-0AB0

Módulos de Comunicação	Tipo
CP340 - Serial	6ES7340-1-....
CP341 - Serial, Loadable Drives	6ES7341-1-....
CP342-5 - PROFIBUS DP - RS485	6GK7342-5DA02-0XE0
CP342-5 - PROFIBUS DP FO	6GK7342-5DF00-0XE0
CP343-5 - PROFIBUS FMS	6GK7343-5FA01-0XE0
CP343-1 - IND. ETHERNET	6GK7343-1EX11-0XE0
CP343-1 - LEAN IND. ETHERNET	6GK7343-1CX00-0XE0
CP343-1 - IT IND. ETHERNET	6GK7343-1GX20-0XE0
CP343-2 - AS-INTERFACE V2.1	6GK7343-2AH00-0XA0

Módulos de Interface	Tipo
IM360 - Interface de Expansão (Send)	6ES7360-3AA01-0AA0
IM361 - Interface de Expansão (Receive)	6ES7361-3CA01-0AA0
IM365 - Interface de Expansão com cabo 1 m (Send-Receive)	6ES7365-0BA01-0AA0
Cabo entre IM360-IM361; 1 m	6ES7368-3BB01-0AA0
Cabo entre IM360-IM361; 2,5 m	6ES7368-3BC51-0AA0
Cabo entre IM360-IM361; 5 m	6ES7368-3BF01-0AA0
Cabo entre IM360-IM361; 10 m	6ES7368-3CB01-0AA0

Módulos de Função	Tipo
FM350-1 Módulo Contador até 500 kHz	6ES7350-1AH03-0AE0
FM350-2 Módulo Contador 8 canais, 10 kHz	6ES7350-2AH00-0AE0
FM351 Módulo de posicionamento	6ES7351-1AH01-0AE0
FM353 Módulo de posicionamento para motor de passo	6ES7353-1AH01-0AE0
FM354 Módulo de posicionamento para servo motores	6ES7354-1AH01-0AE0
FM357-2 Módulo de posicionamento para 4 eixos	6ES7357-4AH01-0AE0

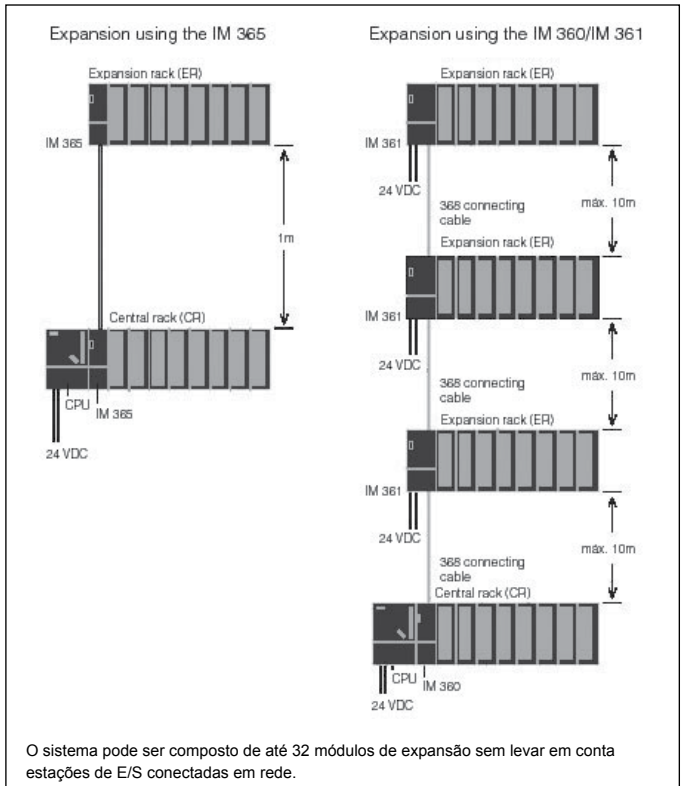
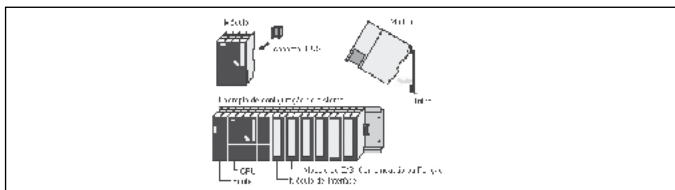

Nota: Este documento não apresenta a totalidade de itens disponíveis para a montagem de configurações nem as condições para uso dos mesmos. Para a definição de configurações de Controladores Programáveis consulte sempre nossos catálogos técnicos e nossa equipe de vendas.



Controlador Programável SIMATIC S7-400

2



Bastidor com módulos S7-400

CPU's Standard	Tipo
SIMATIC S7-400, CPU 412-1 com: 288 KB INTERFACE MPI/DP 12 MBIT/S	6ES7412-1XJ05-0AB0
SIMATIC S7-400, CPU 412-2 com: 512 KB, INTERFACE MPI/DP	6ES7412-2XJ05-0AB0
SIMATIC S7-400, CPU 414-2 com: 1 MB de memória de trabalho, INTERFACE MPI/DP	6ES7414-2XK05-0AB0
SIMATIC S7-400, CPU 414-3 com: 2.8 MB, INTERFACE MPI/DP, IF IFM	6ES7414-3XM05-0AB0
SIMATIC S7-400, CPU 416-2 com: 5.6 MB, INTERFACE MPI/DP	6ES7416-2XN05-0AB0
SIMATIC S7-400, CPU 416-3 com: 11.2 MB, INTERFACE MPI/DP, IF IFM	6ES7416-3XR05-0AB0
SIMATIC S7-400, CPU 417-4 com: 30 MB, INTERFACE MPI/DP, IF IFM	6ES7417-4XT05-0AB0
SIMATIC S7-400, CPU 412-2 PN com: 1 MB, INTERFACES MPI/DP/PROFINET	6ES7412-2EK06-0AB0
SIMATIC S7-400, CPU 414-3 PN/DP com: 4 MB, INTERFACES: MPI/DP / PROFINET, IF IF964-DP plugável	6ES7414-3EM06-0AB0
SIMATIC S7-400, CPU 416-3 PN/DP com: 16 MB, INTERFACES: MPI/DP / PROFINET, IF IF964-DP plugável	6ES7416-3ES06-0AB0
SIMATIC S7-400, CPU 416F-2, com: 5.6 MB, INTERFACE MPI/DP, DISTRIBUTED SAFETY >= V5.2+SP2	6ES7416-2FN05-0AB0
SIMATIC S7-400, CPU414F-3 PN/DP com 4 MB, INTERFACES MPI/DP / PROFINET, IF IF964-DP plugável	6ES7414-3FM06-0AB0
SIMATIC S7-400, CPU416F-3 PN/DP com: 16 MB, INTERFACES MPI/DP / PROFINET, IF IF964-DP plugável (IF1)	6ES7416-3FS06-0AB0



STEP 7

Cartão de Memória RAM	Tipo	Cartão de Memória RAM	Tipo
RAM 256 kB	6ES7952-1AH00-0AA0	F-EPROM 256 kB	6ES7952-0KH00-0AA0
RAM 1 MB	6ES7952-1AK00-0AA0	F-EPROM 1 MB	6ES7952-1KK00-0AA0
RAM 2 MB	6ES7952-1AL00-0AA0	F-EPROM 2 MB	6ES7952-1KL00-0AA0
RAM 4 MB	6ES7952-1AM00-0AA0	F-EPROM 4 MB	6ES7952-1KM00-0AA0

Programas	Tipo
TIA Portal V19 Basic, para controladores SIMATIC S7-1200 e linha SIMATIC IHM Basic - versão download	6ES7822-0AE09-0YA5
TIA Portal V19 Professional, para S7-1200/1500/300/400 - versão download	6ES7822-1AE09-0YA5
Conversor PC/MPI (S7-300 e S7-400)	6ES7972-0CA23-0XA5
Conversor PC/MPI - USB - Win 2000/XP com cabo USB 5 m	6ES7972-0CB20-0XA0

Fonte de alimentação	Tipo
120 / 230 VAC; 4 A	6ES7407-0DA01-0AA0
120 / 230 VAC; 10 A	6ES7407-0KA01-0AA0
120 / 230 VAC; 20 A	6ES7407-0RA01-0AA0

Acessórios	Tipo
Bastidor UR2 - 9 Slots	6ES7400-1JA01-0AA0
Bastidor UR1 - 18 Slots	6ES7400-1TA01-0AA0
Bastidor CR3 - 4 Slots	6ES7401-1DA01-0AA0

Acessórios	Tipo
Conector frontal para aparafusar	6ES7492-1AL00-0AA0
Bateria de back-up	6ES7971-0BA00

Módulos de E/S Digital	Tipo
Ent. Digital 32 x 24 VCC	6ES7421-1BL01-0AA0
Ent. Digital 16 x 120 / 230 VCC/AC	6ES7421-1FH20-0AA0
Saída Digital 16 x 24 VCC; 2 A	6ES7422-1BH11-0AA0
Saída Digital 32 x 24 VCC; 0,5 A	6ES7422-1BL00-0AA0
Saída Digital 16 x 120 / 230 VAC; 2 A	6ES7422-1FH00-0AA0
Saída Digital 16 x Relé; 230 VAC/60 VCC	6ES7422-1HH00-0AA0

Módulos de E/S Analógica	Tipo
Ent. Analógica 16 x 13 bits; U/I	6ES7431-0HH00-0AB0
Ent. Analógica 8 x 13 bits;	6ES7431-1KF00-0AB0
Ent. Analógica 8 x 16 bits; U/I, Thermopar, capac, diagn.	6ES7431-7KF00-0AB0
Ent. Analógica 16 x 16 bits	6ES7431-7QH00-0AB0

Módulos de Comunicação	Tipo
CP441-1 - Serial - 1 interf. (Necessita submódulo de interface)	6ES7441-1AA03-0AE0
CP441-2 - Serial - 2 interf. (Necessita submódulo de interface)	6ES7441-2AA03-0AE0
CP443-1 IND. ETHERNET TCP/IP e ISO	6GK7443-1EX11-0XE0
CP443-1 IT IND. ETHERNET IT	6GK7443-1GX11-0XE0
CP443-5 EXTENDED (PROFIBUS DP)	6GK7443-5DX03-0XE0
CP443-5 BASIC (PROFIBUS DP)	6GK7443-5FX02-0XE0

Módulos de Interface	Tipo
IM460-0 - Interface de Expansão (Send, sem 5V, K-Bus)	6ES7460-0AA01-0AB0
IM460-1 - Interface de Expansão (Send, com 5V, K-Bus)	6ES7460-1BA01-0AB0
IM460-3 - Interface de Expansão (Send, descentral até 100m)	6ES7460-3AA01-0AB0
IM461-0 - Interface de Expansão (Send, sem 5V, K-Bus)	6ES7461-0AA01-0AA0
IM461-1 - Interface de Expansão (Send, com 5V, K-Bus)	6ES7461-1BA01-0AA0
IM461-3 - Interface de Expansão (Receive, descentral até 100m, com K-Bus)	6ES7461-3AA01-0AA0
IM463-2 - Interface de Expansão (Send, para Bast. Exp. S5)	6ES7463-2AA00-0AA0

Módulos de Função	Tipo
FM450-1 Módulo Contador, 2 canais máx. 500 kHz para encoder incrementais	6ES7450-1AP00-0AE0
FM451 Módulo de posicionamento	6ES7451-3AL00-0AE0

Cabos para módulos de interface	Tipo
Cabo 468-1 entre IM 460-0 e 461-0 ou 460-3 e 461-3; 1,5 m	6ES7468-1BB50-0AA0
Cabo 468-1 entre IM 460-0 e 461-0 ou 460-3 e 461-3; 10 m	6ES7468-1CB00-0AA0
Cabo 468-1 entre IM 460-0 e 461-0 ou 460-3 e 461-3; 50 m	6ES7468-1CF00-0AA0
Cabo 468-1 entre IM 460-0 e 461-0 ou 460-3 e 461-3; 100 m	6ES7468-1DB00-0AA0
Cabo 468-3 entre IM 460-0 e 461-1; 1,5 m	6ES7468-3BB50-0AA0

Nota: Este documento não apresenta a totalidade de itens disponíveis para a montagem de configurações nem as condições para uso dos mesmos, para a definição de configurações de Controladores Programáveis consulte sempre nossos catálogos técnicos e nossa equipe de vendas.

PCs Industriais e Convergência IT/OT

Box - famílias 327, BX-39A

	SIMATIC IPC327G: Processador Intel Atomx6413E (up to 3.0 GHz) basic 4USB+2COM Din-rail Alimentação, 24 Vdc			
	Outras configurações disponíveis em www.siemens.com/tst			
		4 GB RAM	8GB RAM	16 GB RAM
	Sem HD	6AG4022-0BA21-0AA2; sem OS 6AG4022-0BA21-2AA2; Windows 10 Enterprise LTSC 2019, 64Bit	6AG4022-0BA31-0AA2; sem OS 6AG4022-0BA31-2AA2; Windows 10 Enterprise LTSC 2019, 64Bit	6AG4022-0BA41-0AA2; sem OS 6AG4022-0BA41-2AA2; Windows 10 Enterprise LTSC 2019, 64Bit
	256GB SSD	6AG4022-0BA21-0BA2; sem OS 6AG4022-0BA21-2BA2; Windows 10 Enterprise LTSC 2019, 64Bit	6AG4022-0BA31-0BA2; sem OS 6AG4022-0BA31-2BA2; Windows 10 Enterprise LTSC 2019, 64Bit	6AG4022-0BA41-0BA2; sem OS 6AG4022-0BA41-2BA2; Windows 10 Enterprise LTSC 2019, 64Bit
512GB SSD	6AG4022-0BA21-0CA2; sem OS 6AG4022-0BA21-2CA2; Windows 10 Enterprise LTSC 2019, 64Bit	6AG4022-0BA31-0CA2; sem OS 6AG4022-0BA31-2CA2; Windows 10 Enterprise LTSC 2019, 64Bit	6AG4022-0BA41-0CA2; sem OS 6AG4022-0BA41-2CA2; Windows 10 Enterprise LTSC 2019, 64Bit	

	SIMATIC IPC BX-39A (Box PC): Standard-Device DIN-Rail M.2 SSD 256 GB Eco				
	Entrada: 24V DC Industry-power supply (Premium, NAU, isolated with hold-up time) Alimentação, 24 Vdc				
	Outras configurações disponíveis em www.siemens.com/tst				
		4GB	8GB RAM	16 GB RAM	32 GB RAM
	Intel Celeron 6600HLE (2,1GHz, 2C/2T)	6AG4142-1BA10-0AA0; sem OS 6AG4142-1BA10-1AA0; Windows 10 Enterprise 2021 LTSC	6AG4142-1BB10-0AA0; sem OS 6AG4142-1BB10-1AA0; Windows 10 Enterprise 2021 LTSC	6AG4142-1BC10-0AA0; sem OS 6AG4142-1BC10-1AA0; Windows 10 Enterprise 2021 LTSC	6AG4142-1BD10-0AA0; sem OS 6AG4142-1BD10-1AA0; Windows 10 Enterprise 2021 LTSC
Intel Xeon W-11155MLE (1,8/3,1 GHz, 4C/8T)	6AG4142-3BA10-0AA0; sem OS 6AG4142-3BA10-1AA0; Windows 10 Enterprise 2021 LTSC	6AG4142-3BB10-0AA0; sem OS 6AG4142-3BB10-1AA0; Windows 10 Enterprise 2021 LTSC	6AG4142-3BC10-0AA0; sem OS 6AG4142-3BC10-1AA0; Windows 10 Enterprise 2021 LTSC	6AG4142-3BD10-0AA0; sem OS 6AG4142-3BD10-1AA0; Windows 10 Enterprise 2021 LTSC	
Intel Xeon W-11555MLE (1,9/4,4 GHz, 6C/12T)	6AG4142-5BA10-0AA0; sem OS 6AG4142-5BA10-1AA0; Windows 10 Enterprise 2021 LTSC	6AG4142-5BB10-0AA0; sem OS 6AG4142-5BB10-1AA0; Windows 10 Enterprise 2021 LTSC	6AG4142-5BC10-0AA0; sem OS 6AG4142-5BC10-1AA0; Windows 10 Enterprise 2021 LTSC	6AG4142-5BD10-0AA0; sem OS 6AG4142-5BD10-1AA0; Windows 10 Enterprise 2021 LTSC	
Intel Xeon W-11865MLE (1,5/4,5 GHz, 8C/16T)	6AG4142-7BA10-0AA0; sem OS 6AG4142-7BA10-2AA0; Windows 10 Enterprise 2021 LTSC	6AG4142-7BB10-0AA0; sem OS 6AG4142-7BB10-2AA0; Windows 10 Enterprise 2021 LTSC	6AG4142-7BC10-0AA0; sem OS 6AG4142-7BC10-2AA0; Windows 10 Enterprise 2021 LTSC	6AG4142-7BD10-0AA0; sem OS 6AG4142-7BD10-2AA0; Windows 10 Enterprise 2021 LTSC	

RACK-543A, RW-545A e RACK-547J

	SIMATIC IPC RW-543A: 1 TB HDD Alimentação 100/240 V AC industrial power supply.						
	Outras configurações disponíveis em: www.siemens.com/tst						
		4GB RAM	8GB RAM	16GB RAM	32GB RAM	64GB RAM	128GB RAM
	Intel Pentium G6400	6AG4011-3AA00-0XX1 - Sem OS 6AG4011-3AA00-0AX1 - Windows 10 IoT Enterprise 2021 LTSC, 64 bits para processadores I3/I5	6AG4011-3AA10-0XX1 - Sem OS 6AG4011-3AA10-0AX1 - Windows 10 IoT Enterprise 2021 LTSC, 64 bits para processadores I3/I5	6AG4011-3AA20-0XX1 - Sem OS 6AG4011-3AA20-0AX1 - Windows 10 IoT Enterprise 2021 LTSC, 64 bits para processadores I3/I5	6AG4011-3AA30-0XX1 - Sem OS 6AG4011-3AA30-0AX1 - Windows 10 IoT Enterprise 2021 LTSC, 64 bits para processadores I3/I5	6AG4011-3AA40-0XX1 - Sem OS 6AG4011-3AA40-0AX1 - Windows 10 IoT Enterprise 2021 LTSC, 64 bits para processadores I3/I5	6AG4011-3AA50-0XX1 - Sem OS 6AG4011-3AA50-0AX1 - Windows 10 IoT Enterprise 2021 LTSC, 64 bits para processadores I3/I5
	Intel Core i3-10100E	6AG4011-3BA00-0XX1 - Sem OS 6AG4011-3BA00-0AX1 - Windows 10 IoT Enterprise 2021 LTSC, 64 bits para processadores I3/I5	6AG4011-3BA10-0XX1 - Sem OS 6AG4011-3BA10-0AX1 - Windows 10 IoT Enterprise 2021 LTSC, 64 bits para processadores I3/I5	6AG4011-3BA20-0XX1 - Sem OS 6AG4011-3BA20-0AX1 - Windows 10 IoT Enterprise 2021 LTSC, 64 bits para processadores I3/I5	6AG4011-3BA30-0XX1 - Sem OS 6AG4011-3BA30-0AX1 - Windows 10 IoT Enterprise 2021 LTSC, 64 bits para processadores I3/I5	6AG4011-3BA40-0XX1 - Sem OS 6AG4011-3BA40-0AX1 - Windows 10 IoT Enterprise 2021 LTSC, 64 bits para processadores I3/I5	6AG4011-3BA50-0XX1 - Sem OS 6AG4011-3BA50-0AX1 - Windows 10 IoT Enterprise 2021 LTSC, 64 bits para processadores I3/I5
	Intel Core i5-10500E	6AG4011-3CA00-0XX1 - Sem OS 6AG4011-3CA00-0AX1 - Windows 10 IoT Enterprise 2021 LTSC, 64 bits para processadores I3/I5	6AG4011-3CA10-0XX1 - Sem OS 6AG4011-3CA10-0AX1 - Windows 10 IoT Enterprise 2021 LTSC, 64 bits para processadores I3/I5	6AG4011-3CA20-0XX1 - Sem OS 6AG4011-3CA20-0AX1 - Windows 10 IoT Enterprise 2021 LTSC, 64 bits para processadores I3/I5	6AG4011-3CA30-0XX1 - Sem OS 6AG4011-3CA30-0AX1 - Windows 10 IoT Enterprise 2021 LTSC, 64 bits para processadores I3/I5	6AG4011-3CA40-0XX1 - Sem OS 6AG4011-3CA40-0AX1 - Windows 10 IoT Enterprise 2021 LTSC, 64 bits para processadores I3/I5	6AG4011-3CA50-0XX1 - Sem OS 6AG4011-3CA50-0AX1 - Windows 10 IoT Enterprise 2021 LTSC, 64 bits para processadores I3/I5
Intel Core i7-10700E	6AG4011-3DA00-0XX1 - Sem OS 6AG4011-3DA00-0BX1 - Windows 10 IoT Enterprise 2021 LTSC, 64 bits para processadores I7/I9	6AG4011-3DA10-0XX1 - Sem OS 6AG4011-3DA10-0BX1 - Windows 10 IoT Enterprise 2021 LTSC, 64 bits para processadores I7/I9	6AG4011-3DA20-0XX1 - Sem OS 6AG4011-3DA20-0BX1 - Windows 10 IoT Enterprise 2021 LTSC, 64 bits para processadores I7/I9	6AG4011-3DA30-0XX1 - Sem OS 6AG4011-3DA30-0BX1 - Windows 10 IoT Enterprise 2021 LTSC, 64 bits para processadores I7/I9	6AG4011-3DA40-0XX1 - Sem OS 6AG4011-3DA40-0BX1 - Windows 10 IoT Enterprise 2021 LTSC, 64 bits para processadores I7/I9	6AG4011-3DA50-0XX1 - Sem OS 6AG4011-3DA50-0BX1 - Windows 10 IoT Enterprise 2021 LTSC, 64 bits para processadores I7/I9	
Intel Core i9-10900E	6AG4011-3EA02-0XX1 - Sem OS 6AG4011-3EA02-0BX1 - Windows 10 IoT Enterprise 2021 LTSC, 64 bits para processadores I7/I9	6AG4011-3EA12-0XX1 - Sem OS 6AG4011-3EA12-0BX1 - Windows 10 IoT Enterprise 2021 LTSC, 64 bits para processadores I7/I9	6AG4011-3EA22-0XX1 - Sem OS 6AG4011-3EA22-0BX1 - Windows 10 IoT Enterprise 2021 LTSC, 64 bits para processadores I7/I9	6AG4011-3EA32-0XX1 - Sem OS 6AG4011-3EA32-0BX1 - Windows 10 IoT Enterprise 2021 LTSC, 64 bits para processadores I7/I9	6AG4011-3EA42-0XX1 - Sem OS 6AG4011-3EA42-0BX1 - Windows 10 IoT Enterprise 2021 LTSC, 64 bits para processadores I7/I9	6AG4011-3EA52-0XX1 - Sem OS 6AG4011-3EA52-0BX1 - Windows 10 IoT Enterprise 2021 LTSC, 64 bits para processadores I7/I9	

RACK-543A, RW-545A e RACK-547J



	SIMATIC IPC RW-545A e RACK-547J		
	Outras configurações disponíveis em: www.siemens.com/tst		
	SIMATIC IPC RW-545A Cliente	SIMATIC IPC RW-545A Cliente	SIMATIC IPC547J Servidor
	Core i5-12500E 6C(4P)/12T, 2.9 (4.5) GHz, 18 MB Cache 480 GB SSD 2.5" SATA 16 GB DDR5 SDRAM (2x 8 GB) Housing with drive cage type B (for internally mounted / 0,5 g vibration, 5 g shock), blue chromated 550W 100/240V AC industrial power supply Windows 10 IoT Enterprise 2021 LTSC, Multi Language (En, Ger, Fr, It, Sp), 64 bit; for Core i3 / i5; without USB-Drive (Restore-Image; D&D) without power cord; Mainboard (Chipset R680E); 3x Ethernet (2x 1 Gbit, 1x 2,5 Gbit), 1x DVI-D, 3x DisplayPort, 4x USB 3.2 Gen.2 Typ A, 2x USB 3.2 Gen.2x2 Typ C, 2x USB 2.0 Type A intern; TPM2.0, audio, 2x USB3.1 Gen1(Type A) frontside; 7 Slots: 2x PCIe x16(1x 16L oder 2x 8L), 1x PCIe x8(4L), 3x PCIe x4(4L), 1x PCI; 2x M.2 Slots;	Core i7-12700E 12C(8P+4E)/20T, 2.1 (4.8) GHz, 25 MB Cache 480 GB SSD 2.5" SATA 32 GB DDR5 SDRAM (2x 16 GB) Housing with drive cage type B (for internally mounted / 0,5 g vibration, 5 g shock), blue chromated 550W 100/240V AC industrial power supply Windows 10 IoT Enterprise 2021 LTSC, Multi Language (En, Ger, Fr, It, Sp), 64 bit; for Core i7 / i9; without USB-Drive (Restore-Image; D&D) without power cord; Mainboard (Chipset R680E); 3x Ethernet (2x 1 Gbit, 1x 2,5 Gbit), 1x DVI-D, 3x DisplayPort, 4x USB 3.2 Gen.2 Typ A, 2x USB 3.2 Gen.2x2 Typ C, 2x USB 2.0 Type A intern; TPM2.0, audio, 2x USB3.1 Gen1(Type A) frontside; 7 Slots: 2x PCIe x16(1x 16L oder 2x 8L), 1x PCIe x8(4L), 3x PCIe x4(4L), 1x PCI; 2x M.2 Slots;	Xeon W-1270E (8C/16T, 3.4 (4.8) GHz, 16 MB Cache) / MB (Chipset W480E, 3x Gbit Ethernet, 1x DVI-D, 2x DisplayPort, 6x USB 3.1 Gen.2, 2x USB 2.0 intern, M.2 Slot intern); iAMT RAID1, 2x 480 GB SSD 2.5" SATA, [only with W480 Chipset] Housing with drive cage type B (for internally mounted / 0,5 g vibration, 5 g shock) blue chromated 2x 100/240V AC redundant industrial power supply, without power cord; 64 GB DDR4 SDRAM (2x 32 GB), Dual Channel; without extensions Sem sistema operacional; Interfaces: 2x USB3.1 Gen1(Type A) frontside; , 1x COM (RS 232, 9-pol); Audio 7 expansion slots: 5x PCI-Express, 2x PCI Watchdog, Controle de temperatura e ventilação; Board Retainer
6AG4104-6BC01-1AA0	6AG4104-6CC02-1AB0	6AG4104-5LH14-4AX0	



PCs Industriais e Convergência IT/OT

Panel - 377 e PX-39A				
IPC377G: Intel Atomx6413E Processor (up to 3.0 GHz) 4USB+2COM 256G SSD				
Outras configurações disponíveis em www.siemens.com/tst				
	4 GB RAM	8GB RAM	16 GB RAM	
12" Touch(1280 x800)	6AV7231-0CA21-0BA0; sem OS 6AV7231-0CA21-2BA0; Windows 10 Enterprise 2019 LTSC, 64-bit	6AV7231-0CA31-0BA0; sem OS 6AV7231-0CA31-2BA0; Windows 10 Enterprise 2019 LTSC, 64-bit	6AV7231-0CA41-0BA0; sem OS 6AV7231-0CA41-2BA0; Windows 10 Enterprise 2019 LTSC, 64-bit	
15" Touch(1366 x768)	6AV7231-0DA21-0BA0; sem OS 6AV7231-0DA21-2BA0; Windows 10 Enterprise 2019 LTSC, 64-bit	6AV7231-0DA31-0BA0; sem OS 6AV7231-0DA31-2BA0; Windows 10 Enterprise 2019 LTSC, 64-bit	6AV7231-0DA41-0BA0; sem OS 6AV7231-0DA41-2BA0; Windows 10 Enterprise 2019 LTSC, 64-bit	
19" Touch(1366 x768)	6AV7231-0EA21-0BA0; sem OS 6AV7231-0EA21-2BA0; Windows 10 Enterprise 2019 LTSC, 64-bit	6AV7231-0EA31-0BA0; sem OS 6AV7231-0EA31-2BA0; Windows 10 Enterprise 2019 LTSC, 64-bit	6AV7231-0EA41-0BA0; sem OS 6AV7231-0EA41-2BA0; Windows 10 Enterprise 2019 LTSC, 64-bit	
22" Touch(1920 x1080)	6AV7231-0FA21-0BA0; sem OS 6AV7231-0FA21-2BA0; Windows 10 Enterprise 2019 LTSC, 64-bit	6AV7231-0FA31-0BA0; sem OS 6AV7231-0FA31-2BA0; Windows 10 Enterprise 2019 LTSC, 64-bit	6AV7231-0FA41-0BA0; sem OS 6AV7231-0FA41-2BA0; Windows 10 Enterprise 2019 LTSC, 64-bit	

SIMATIC IPC PX-39A (Panel PC): 15" Multi-Touch (1920 x 1080) M.2 SSD 256 GB Eco 24V DC Industry-power supply (Premium, NAU, isolated)				
Outras configurações disponíveis em www.siemens.com/tst				
	4GB	8GB RAM	16 GB RAM	32 GB RAM
Intel Celeron 6600HLE (2,1GHz, 2C/2T)	6AV7242-1AA10-0AA0; sem OS 6AV7242-1AA10-1AA0; Windows 10 Enterprise 2021 LTSC	6AV7242-1AB10-0AA0; sem OS 6AV7242-1AB10-1AA0; Windows 10 Enterprise 2021 LTSC	6AV7242-1AC10-0AA0; sem OS 6AV7242-1AC10-1AA0; Windows 10 Enterprise 2021 LTSC	6AV7242-1AD10-0AA0; sem OS 6AV7242-1AD10-1AA0; Windows 10 Enterprise 2021 LTSC
Intel Xeon W-11155MLE (1,8/3,1 GHz, 4C/8T)	6AV7242-3AA10-0AA0; sem OS 6AV7242-3AA10-1AA0; Windows 10 Enterprise 2021 LTSC	6AV7242-3AB10-0AA0; sem OS 6AV7242-3AB10-1AA0; Windows 10 Enterprise 2021 LTSC	6AV7242-3AC10-0AA0; sem OS 6AV7242-3AC10-1AA0; Windows 10 Enterprise 2021 LTSC	6AV7242-3AD10-0AA0; sem OS 6AV7242-3AD10-1AA0; Windows 10 Enterprise 2021 LTSC
Intel Xeon W-11555MLE (1,9/4,4 GHz, 6C/12T)	6AV7242-5AA10-0AA0; sem OS 6AV7242-5AA10-1AA0; Windows 10 Enterprise 2021 LTSC	6AV7242-5AB10-0AA0; sem OS 6AV7242-5AB10-1AA0; Windows 10 Enterprise 2021 LTSC	6AV7242-5AC10-0AA0; sem OS 6AV7242-5AC10-1AA0; Windows 10 Enterprise 2021 LTSC	6AV7242-5AD10-0AA0; sem OS 6AV7242-5AD10-1AA0; Windows 10 Enterprise 2021 LTSC
Intel Xeon W-11865MLE (1,5/4,5 GHz, 8C/16T)	6AV7242-7AA10-0AA0; sem OS 6AV7242-7AA10-2AA0; Windows 10 Enterprise 2021 LTSC	6AV7242-7AB10-0AA0; sem OS 6AV7242-7AB10-2AA0; Windows 10 Enterprise 2021 LTSC	6AV7242-7AC10-0AA0; sem OS 6AV7242-7AC10-2AA0; Windows 10 Enterprise 2021 LTSC	6AV7242-7AD10-0AA0; sem OS 6AV7242-7AD10-2AA0; Windows 10 Enterprise 2021 LTSC

Gateways e Industrial Edge				
Gateways e Industrial Edge				
IoT 2050 Basic e Advanced				
Outras configurações disponíveis em www.siemens.com/tst				
	Ecosistema Industrial Edge HUB	Benefícios	Destaque de HW	Códigos
IoT 2050 Basic	NÃO	Conectividade / Node Red / RS232 / 422 / 485 Sem governança centralizada	1GB RAM; 1x COM (1x RS 232 / 422 / 485);	6ES7647-0BA00-0YA2
IoT 2050 Advanced	NÃO	Conectividade / Node Red / RS232 / 422 / 485 Sem governança centralizada	1GB RAM; 1x COM (1x RS 232 / 422 / 485);	6ES7647-0BB00-1YA2
Industrial Edge Devices				
	SIM	Ecosistema Industrial Edge - Conectores, Insights e Inteligência artificial, SW não incluso Governança Centralizada	Celeron N2930 / 8 GB RAM / 240 GB SSD	6ES7647-8BD31-0CW1
	SIM	Ecosistema Industrial Edge - Conectores, Insights e Inteligência artificial, SW não incluso Governança Centralizada	Core i5 / 16 GB RAM / 240 GB SSD	6AG4141-5BC30-0FW8

Comunicação industrial

Switches não Gerenciáveis



Modelo	Item	Tipo	
Trilho Din sem portas óticas	SCALANCE XB005	Switch Ethernet Industrial Não Gerenciável: 05 Portas Elétricas RJ45 Par Trançado x 10/100 Mbit/s; Para pequenas arquiteturas em estrela ou linha; Diagnóstico por LED; Grau de proteção IP20; Alimentação 24 V AC/DC; Manual disponível por download	6GK5005-0BA00-1AB2
	SCALANCE X005EEC	Switch Ethernet Industrial Não Gerenciável: 05 Portas Elétricas RJ45 Par Trançado x 10/100 Mbit/s; Para pequenas arquiteturas em estrela ou linha; Diagnóstico por LED; Grau de proteção IP30; Alimentação 24 V DC; Borda protegidas protas em acordo com as normas PROFINET; Range estendido de temperatura -40° a +75° C; Aprovação E1; Manual disponível por download	6GK5005-0BA10-1CA3
	SCALANCE X005	Switch Ethernet Industrial Não Gerenciável: 05 Portas Elétricas RJ45 Par Trançado x 10/100 Mbit/s; Para pequenas arquiteturas em estrela ou linha; Diagnóstico por LED; Grau de proteção IP30; Alimentação 24 V DC; Borda protegidas protas em acordo com as normas PROFINET; Manual disponível por download	6GK5005-0BA10-1AA3
	SCALANCE XB005G	Switch Ethernet Industrial Não Gerenciável: 05 Portas Elétricas RJ45 Par Trançado x 10/100/1000 Mbit/s; Para pequenas arquiteturas em estrela ou linha; Diagnóstico por LED; Grau de proteção IP20; Alimentação 24 V AC/DC; Manual disponível por download	6GK5005-0GA10-1AB2
	SCALANCE XB008	Switch Ethernet Industrial Não Gerenciável: 08 Portas Elétricas RJ45 Par Trançado x 10/100 Mbit/s; Para pequenas arquiteturas em estrela ou linha; Diagnóstico por LED; Grau de proteção IP20; Alimentação 24 V AC/DC; Manual disponível por download	6GK5008-0BA10-1AB2
	SCALANCE XB008G	Switch Ethernet Industrial Não Gerenciável: 08 Portas Elétricas RJ45 Par Trançado x 10/100/1000 Mbit/s; Para pequenas arquiteturas em estrela ou linha; Diagnóstico por LED; Grau de proteção IP20; Alimentação 24 V AC/DC; Manual disponível por download	6GK5008-0GA10-1AB2
	SCALANCE XC108	Switch Ethernet Industrial Não Gerenciável: 08 Portas Elétricas RJ45 x 10/100 Mbit/s; Diagnóstico por LED; Contato elétrico para indicação de falha; Botão de pulso para SET; Fonte de Alimentação Redundante; Manual disponível por download	6GK5108-0BA00-2AC2
	SCALANCE XB112	Switch Ethernet Industrial Não Gerenciável: 12 Portas Elétricas RJ45 x 10/100 Mbit/s; Para pequenas arquiteturas em estrela ou linha; Diagnóstico por LED; Grau de Proteção IP20; Fonte de Alimentação Redundante 24V AC/DC; Borda protegidas protas em acordo com as normas PROFINET; Manual disponível por download	6GK5112-0BA00-2AB2
	SCALANCE XB116	Switch Ethernet Industrial Não Gerenciável: 16 Portas Elétricas RJ45 x 10/100 Mbit/s; Para pequenas arquiteturas em estrela ou linha; Diagnóstico por LED; Grau de Proteção IP20; Fonte de Alimentação Redundante 24V AC/DC; Borda protegidas protas em acordo com as normas PROFINET; Manual disponível por download	6GK5116-0BA00-2AB2
	SCALANCE XC116	Switch Ethernet Industrial Não Gerenciável: 16 Portas Elétricas RJ45 x 10/100 Mbit/s; Diagnóstico por LED; Contato elétrico para indicação de falha; Botão de pulso para SET; Fonte de Alimentação Redundante; Manual disponível por download	6GK5116-0BA00-2AC2
	SCALANCE XB124	Switch Ethernet Industrial Não Gerenciável: 24 Portas Elétricas RJ45 x 10/100 Mbit/s; Para pequenas arquiteturas em estrela ou linha; Diagnóstico por LED; Grau de Proteção IP20; Fonte de Alimentação Redundante 24V AC/DC; Borda protegidas protas em acordo com as normas PROFINET; Manual disponível por download	6GK5124-0BA00-2AB2
	SCALANCE XC124	Switch Ethernet Industrial Não Gerenciável: 24 Portas Elétricas RJ45 x 10/100 Mbit/s; Diagnóstico por LED; Contato elétrico para indicação de falha; Botão de pulso para SET; Fonte de Alimentação Redundante 24V AC/DC; Borda protegidas protas em acordo com as normas PROFINET; Manual disponível por download	6GK5124-0BA00-2AC2
Rack 19" sem portas óticas	SCALANCE XR124WG (24 X FE, DC 24V)	Switch Ethernet Industrial Não Gerenciável: Montagem em Rack 19; 24 Portas Elétricas RJ45 x 10/100 Mbit/s; Diagnóstico por LED; Fonte de Alimentação 24V DC	6GK5124-0BA00-2AR3
	SCALANCE XR124WG (24 X FE, AC 230 V)	Switch Ethernet Industrial Não Gerenciável: Montagem em Rack 19; 24 Portas Elétricas RJ45 x 10/100 Mbit/s; Diagnóstico por LED; Fonte de Alimentação 230V AC	6GK5124-0BA00-3AR3
Trilho Din com portas óticas	SCALANCE XB004-1	Switch Ethernet Industrial Não Gerenciável: 04 Portas Elétricas RJ45 Par Trançado x 10/100 Mbit/s; 01 Porta Fibra Óptica MM vidro FOC conexão SC x 100 Mbit/s; Para pequenas arquiteturas em estrela ou linha; Diagnóstico por LED; Grau de proteção IP20; Alimentação 24 V AC/DC; Manual disponível por download	6GK5004-1BD00-1AB2
	SCALANCE XB004-1LD	Switch Ethernet Industrial Não Gerenciável: 04 Portas Elétricas RJ45 Par Trançado x 10/100 Mbit/s; 01 Porta Fibra Óptica SM vidro FOC conexão SC x 100 Mbit/s; Para pequenas arquiteturas em estrela ou linha; Diagnóstico por LED; Grau de proteção IP20; Alimentação 24 V AC/DC; Manual disponível por download	6GK5004-1BF00-1AB2
	SCALANCE XB004-1G	Switch Ethernet Industrial Não Gerenciável: 04 Portas Elétricas RJ45 Par Trançado x 10/100/1000 Mbit/s; 01 Porta Fibra Óptica MM vidro FOC conexão SC x 100 Mbit/s até 750 metros; Para pequenas arquiteturas em estrela ou linha; Diagnóstico por LED; Grau de proteção IP20; Alimentação 24 V DC; Manual disponível por download	6GK5004-1GL10-1AB2
	SCALANCE XB004-1LDG	Switch Ethernet Industrial Não Gerenciável: 04 Portas Elétricas RJ45 Par Trançado x 10/100/1000 Mbit/s; 01 Porta Fibra Óptica SM vidro FOC conexão SC x 100 Mbit/s até 10 km; Para pequenas arquiteturas em estrela ou linha; Diagnóstico por LED; Grau de proteção IP20; Alimentação 24 V DC; Manual disponível por download	6GK5004-1GM10-1AB2
	SCALANCE XB004-2	Switch Ethernet Industrial Não Gerenciável: 04 Portas Elétricas RJ45 Par Trançado x 10/100 Mbit/s; 02 Portas Fibra Óptica SM vidro FOC conexão SC x 100 Mbit/s; Para pequenas arquiteturas em estrela ou linha; Diagnóstico por LED; Grau de proteção IP20; Alimentação 24 V DC; Manual disponível por download	6GK5004-2BD00-1AB2
	SCALANCE XC106-2	Switch Ethernet Industrial Não Gerenciável: 06 Portas Elétricas RJ45 x 10/100 Mbit/s; 02 Portas Óptica MM BFOC x 100 Mbit/s; Diagnóstico por LED; Contato elétrico para indicação de falha; Botão de pulso para SET; Fonte de Alimentação Redundante; Manual disponível por download	6GK5106-2BB00-2AC2
	SCALANCE XC106-2	Switch Ethernet Industrial Não Gerenciável: 06 Portas Elétricas RJ45 x 10/100 Mbit/s; 02 Portas Óptica MM SC x 100 Mbit/s; Diagnóstico por LED; Contato elétrico para indicação de falha; Botão de pulso para SET; Fonte de Alimentação Redundante; Manual disponível por download	6GK5106-2BD00-2AC2
	SCALANCE XB108-2 (ST/BFOC)	Switch Ethernet Industrial Não Gerenciável: 08 Portas Elétricas RJ45 x 10/100 Mbit/s; 02 Portas Ópticas MM BFOC x 100 Mbit/s; Para pequenas arquiteturas em estrela ou linha; Diagnóstico por LED; Grau de Proteção IP20; Fonte de Alimentação Redundante 24V AC/DC; Borda protegidas protas em acordo com as normas PROFINET; Manual disponível por download	6GK5108-2BB00-2AB2
SCALANCE XB108-2 (SC)	Switch Ethernet Industrial Não Gerenciável: 08 Portas Elétricas RJ45 x 10/100 Mbit/s; 02 Portas Ópticas MM SC x 100 Mbit/s; Para pequenas arquiteturas em estrela ou linha; Diagnóstico por LED; Grau de Proteção IP20; Fonte de Alimentação Redundante 24V AC/DC; Borda protegidas protas em acordo com as normas PROFINET; Manual disponível por download	6GK5108-2BD00-2AB2	

Comunicação industrial

Switches Gerenciáveis Layer 2



Modelo	Item	Tipo
SCALANCE XF204	Switch Ethernet Industrial Gerenciável: 4x 10/100 Mbit/s RJ45 ports, Sinalização de falha por contato elétrico; Botão de pulso Set; Fonte de alimentação redundante; PROFINET IO device; Gerenciamento de rede; Gerenciamento de redundância integrado; Manual disponível no CD-ROM incluso; C-PLUG não incluso	6GK5204-0BA00-2AF2
SCALANCE X204IRT	Switch Ethernet Gerenciável IRT: 4x 10/100 Mbit/s RJ45 ports; inalização de falha por contato elétrico; Botão de pulso Set; Fonte de alimentação redundante; PROFINET IO device; Gerenciamento de rede; Gerenciamento de redundância integrado; Manual disponível no CD-ROM incluso; C-PLUG não incluso	6GK5204-0BA00-2BA3
SCALANCE XF204IRT	Switch Ethernet Industrial Gerenciável: 4x 10/100 Mbit/s RJ45 ports; inalização de falha por contato elétrico; Botão de pulso Set; Fonte de alimentação redundante; PROFINET IO device; Gerenciamento de rede; Gerenciamento de redundância integrado; Manual disponível no CD-ROM incluso; C-PLUG não incluso	6GK5204-0BA00-2BF2
SCALANCE XB208	Switch Ethernet Industrial Gerenciável Layer 2: 8x 10/100 Mbit/s RJ45 ports; porta Console; Diagnóstico por LEDs; Fonte de alimentação redundante; Temperatura de 0° a +60° C; Montagem em trilho DIN; Pré-Configurado PROFINET	6GK5208-0BA00-2AB2
SCALANCE XC208	Switch Ethernet Industrial Gerenciável Layer 2: 8x 10/100 Mbit/s RJ45 ports; Porta Console; Diagnóstico por LEDs; Fonte de alimentação redundante; Temperatura de -40° a +60° C; Montagem em trilho DIN ou S7; Funcionalidade IT Office de Redundância (RSTP,VLAN,...); PROFINET IO; Ethernet/IP compliant; Aceita C-Plug (não incluso)	6GK5208-0BA00-2AC2
SCALANCE XC208 Gigabit	Switch Ethernet Industrial Gerenciável Layer 2: 8x 10/100/1000 Mbit/s RJ45 ports; Porta Console; Diagnóstico por LEDs; Fonte de alimentação redundante; Temperatura de -40° a +60° C; Montagem em trilho DIN ou S7; Funcionalidade IT Office de Redundância (RSTP,VLAN,...); PROFINET IO; Ethernet/IP compliant; Aceita C-Plug (não incluso)	6GK5208-0GA00-2AC2
SCALANCE XC208EEC	Switch industrial gerenciável para comunicação cabeada / Switch Ethernet Industrial Gerenciável Layer 2: 8x 10/100 Mbit/s RJ45 ports; Porta Console; Diagnóstico por LEDs; Fonte de alimentação redundante; Placa de circuito impresso revestida; NAMUR NE21-compliant; Temperatura de -40° a +70° C; Montagem em trilho DIN ou S7; Funcionalidade IT Office de Redundância (RSTP,VLAN,...); PROFINET IO; Ethernet/IP compliant; Aceita C-Plug (não incluso)	6GK5208-0BA00-2FC2
SCALANCE XC208G EEC	Switch industrial gerenciável para comunicação cabeada / Switch Ethernet Industrial Gerenciável Layer 2: 8x 10/100/1000 Mbit/s RJ45 ports; Porta Console; Diagnóstico por LEDs; Fonte de alimentação redundante; Placa de circuito impresso revestida; NAMUR NE21-compliant; Temperatura de -40° a +70° C; Montagem em trilho DIN ou S7; Funcionalidade IT Office de Redundância (RSTP,VLAN,...); PROFINET IO; Ethernet/IP compliant; Aceita C-Plug (não incluso)	6GK5208-0GA00-2FC2
SCALANCE XC208G (EIP DEF.)	Switch industrial gerenciável para comunicação cabeada / Switch Ethernet Industrial Gerenciável Layer 2: 8x 10/100/1000 Mbit/s RJ45 ports; Porta Console; Diagnóstico por LEDs; Fonte de alimentação redundante; Temperatura de -40° a +70° C; Montagem em trilho DIN ou S7; Funcionalidade IT Office de Redundância (RSTP, VLAN,...); PROFINET IO; Ethernet/IP compliant; Aceita C-Plug (não incluso); Padrão de configuração Ethernet/IP	6GK5208-0GA00-2TC2
SCALANCE XF208	Switch Ethernet Industrial Gerenciável: 8x 10/100 Mbit/s RJ45 ports, Sinalização de falha por contato elétrico; Botão de pulso Set; Fonte de alimentação redundante; PROFINET IO device; Gerenciamento de rede; Gerenciamento de redundância integrado; Manual disponível no CD-ROM incluso; C-PLUG não incluso	6GK5208-0BA00-2AF2
SCALANCE XB208	Switch Ethernet Industrial Gerenciável Layer 2: 8x 10/100 Mbit/s RJ45 ports; Porta Console; Diagnóstico por LEDs; Fonte de alimentação redundante; Temperatura de 0° a +60° C; Montagem em trilho DIN; Pré-Configurado Ethernet/IP	6GK5208-0BA00-2TB2
SCALANCE X208	Switch Ethernet Gerenciável IRT: 8x 10/100 Mbit/s RJ45 ports; Diagnóstico por LED; Sinalização de falha por contato elétrico; Botão de pulso Set; Fonte de alimentação redundante; PROFINET IO device; Gerenciamento de rede; Gerenciamento de redundância integrado; Manual disponível no CD-ROM incluso; C-PLUG não incluso	6GK5208-0BA10-2AA3
SCALANCE XP208	Switch Ethernet Industrial Gerenciável: 8x 10/100 Mbps M12 ports; Grau de Proteção IP65; Sinalização de falha por contato elétrico; Diagnóstico por LED; Fonte de alimentação redundante; PROFINET IO device; Gerenciamento de rede; Gerenciamento de redundância integrado; Manual disponível no CD-ROM incluso; C-PLUG não incluso	6GK5208-0HA00-2AS6
SCALANCE XP208EEC	Managed IE switch with railway approval (EN 50155, EN 45545): 8x 10/100 Mbps M12 ports, IP65, LED diagnostics, error signaling contact, Redundant power supply, PROFINET IO device, network management, operable in redundant ring, Dust caps, incl. electronic Manual on CD-ROM, C-plug optional	6GK5208-0HA00-2ES6
SCALANCE XP208 (ETHERNET/IP)	Managed IE switch: 8x 10/100 Mbps M12 ports, IP65, LED diagnostics, error signaling contact, Redundant power supply, Ethernet/IP, Network management, incl. Dust caps, incl. electronic Manual on CD-ROM, C-plug optional	6GK5208-0HA00-2TS6
SCALANCE X208PRO	Switch Ethernet Industrial Gerenciável: 8x 10/100 Mbit/s M12 ports; IP65/67; Diagnóstico por LED; Fonte de alimentação redundante; PROFINET IO device; Gerenciamento de rede; Gerenciamento de redundância integrado; Manual disponível no CD-ROM incluso; C-PLUG não incluso	6GK5208-0HA10-2AA6
SCALANCE XP208POE EEC	Switch Ethernet Industrial Gerenciável: 8x 10/100 Mbps M12 ports; Grau de Proteção IP65; Sinalização de falha por contato elétrico; Diagnóstico por LED; Fonte de alimentação redundante; PROFINET IO device; Gerenciamento de rede; Gerenciamento de redundância integrado; Manual disponível no CD-ROM incluso; C-PLUG não incluso	6GK5208-0UA00-5ES6
SCALANCE XB216	Switch Ethernet Industrial Gerenciável Layer 2: 16x 10/100 Mbit/s RJ45 ports; Porta Console; Diagnóstico por LEDs; Fonte de alimentação redundante; Temperatura de 0° a +60° C; Montagem em trilho DIN; Pré-Configurado Ethernet/IP; PROFINET IO; Ethernet/IP certificate	6GK5216-0BA00-2AB2
SCALANCE XC216	Switch Ethernet Industrial Gerenciável Layer 2: 16x 10/100 Mbit/s RJ45-Ports; Porta Console; Diagnóstico por LEDs; Fonte de alimentação redundante; Temperatura de -40° a +60° C; Montagem em trilho DIN ou S7; Funcionalidade IT Office de Redundância (RSTP,VLAN,...); PROFINET IO; Ethernet/IP compliant; Aceita C-Plug (não incluso)	6GK5216-0BA00-2AC2
SCALANCE XC216EEC	Switch Ethernet Industrial Gerenciável Layer 2: 16x 10/100 Mbit/s RJ45-Ports; Porta Console; Diagnóstico por LEDs; Fonte de alimentação redundante; placas de circuito impresso revestidas; NAMUR NE21-compliant; Temperatura de -40° a +60° C; Montagem em trilho DIN ou S7; Funcionalidade IT Office de Redundância (RSTP,VLAN,...); PROFINET IO; Ethernet/IP compliant; Aceita C-Plug (não incluso)	6GK5216-0BA00-2FC2
SCALANCE XB216	Switch Ethernet Industrial Gerenciável Layer 2: 16x 10/100 Mbit/s RJ45 ports; Porta Console; Diagnóstico por LEDs; Fonte de alimentação redundante; Temperatura de 0° a +60° C; Montagem em trilho DIN; Pré-Configurado Ethernet/IP	6GK5216-0BA00-2TB2
SCALANCE XP216	Managed IE switch: 12x 10/100 Mbps M12 ports; 4x 10/100/1000 Mbps M12 ports IP65, LED diagnostics, error signaling contact, Redundant power supply, PROFINET IO device, network management, operable in redundant ring, incl. dust caps, incl. electronic Manual on CD-ROM, C-plug optional	6GK5216-0HA00-2AS6
SCALANCE XP216EEC	Managed IE switch, with railway approval (EN 50155, EN 45545): 12x 10/100 Mbps M12 ports; 4x 10/100/1000 Mbps M12 ports IP65; LED diagnostics, error signaling contact, Redundant power supply, PROFINET IO device, network management, operable in redundant ring, incl. dust caps, incl. electronic Manual on CD-ROM, C-plug optional	6GK5216-0HA00-2ES6
SCALANCE XP216 (ETHERNET/IP)	Managed IE switch: 12x 10/100 Mbps M12 ports; 4x 10/100/1000 Mbps M12 ports IP65; LED diagnostics, error signaling contact, Redundant power supply, Ethernet/IP, Network management, incl. Dust caps, incl. electronic Manual on CD-ROM, C-plug optional	6GK5216-0HA00-2TS6
SCALANCE XP216POE EEC	Managed IE switch, with railway approval (EN 50155, EN 45545): 12x 10/100 Mbps M12 ports; 4x 10/100/1000 Mbps M12 ports IP65; LED diagnostics, error signaling contact, Redundant power supply, PROFINET IO device, network management, operable in redundant ring, incl. dust caps, incl. electronic Manual on CD-ROM, C-plug optional	6GK5216-0UA00-5ES6
SCALANCE XC224	Switch Ethernet Industrial Gerenciável Layer 2: 24x 10/100 Mbit/s RJ45-Ports; Porta Console; Diagnóstico por LEDs; Fonte de alimentação redundante; Temperatura de -40° a +60° C; Montagem em trilho DIN ou S7; Funcionalidade IT Office de Redundância (RSTP,VLAN,...); PROFINET IO; Ethernet/IP compliant; Aceita C-Plug (não incluso)	6GK5224-0BA00-2AC2
SCALANCE X310FE	Switch Ethernet Gerenciável: 10 Portas Elétricas RJ45 10/100 Mbit/s; Diagnóstico por LEDs; Sinalização de falha por contato elétrico; Botão de pulso Set/Select; PROFINET IO device; Gerenciamento de rede; Gerenciamento de redundância integrado; Funcionalidades de IT Office (RSTP, VLAN, IGMP, ...); C-PLUG incluso	6GK5310-0BA10-2AA3
SCALANCE X310	Switch Ethernet Gerenciável: 3 Portas Elétricas RJ45 10/100/1000 Mbit/s; 07 Portas Elétricas RJ45 10/100 Mbit/s; Diagnóstico por LEDs; Sinalização de falha por contato elétrico; Botão de pulso Set/Select; PROFINET IO device; Gerenciamento de rede; Gerenciamento de redundância integrado; Funcionalidades de IT Office (RSTP, VLAN, IGMP, ...); C-PLUG incluso	6GK5310-0FA10-2AA3

Trilho Din sem portas óticas

Comunicação industrial

Switches Gerenciáveis Layer 2



Modelo	Item	Tipo
SCALANCE X200-4PIRT	Switch Ethernet Gerenciável IRT: 4x 100 Mbit/s POF SC RJ ports, Sinalização de falha por contato elétrico; Botão de pulso Set; Fonte de alimentação redundante; PROFINET IO device; Gerenciamento de rede; Gerenciamento de redundância integrado; Manual disponível no CD-ROM incluso; C-PLUG não incluso	6GK5200-4AH00-2BA3
SCALANCE X201-3PIRT	Switch Ethernet Gerenciável IRT: 1x 10/100 Mbit/s RJ45 ports; 3x 100 Mbit/s POF SC RJ ports; Sinalização de falha por contato elétrico; Botão de pulso Set; Fonte de alimentação redundante; PROFINET IO device; Gerenciamento de rede; Gerenciamento de redundância integrado; Manual disponível no CD-ROM incluso; C-PLUG não incluso	6GK5201-3BH00-2BA3
SCALANCE XF201-3P IRT	Managed IE IRT switch: 1x 10/100Mbit/s RJ45 ports; 3x 100Mbit/s POF SC RJ Ports; Bus adapter assembled; Error signaling contact with set button; Redundant power supply; PROFINET IO device; Network management; Redundancy Manager integrated; Incl. electron. manual on CD-ROM, C-plug optional	6GK5201-3BH00-2BD2
SCALANCE X201-3P IRT PRO	Switch Ethernet Gerenciável IRT: Grau de Proteção IP65/67; 1x 10/100 Mbit/s Push Pull RJ45 port; 3x 100 Mbit/s Push-pull SCRJ port; Sinalização de falha por contato elétrico; Botão de pulso Set; Fonte de alimentação redundante; PROFINET IO device; Gerenciamento de rede; Gerenciamento de redundância integrado; Manual disponível no CD-ROM incluso; C-PLUG não incluso	6GK5201-3JR00-2BA6
SCALANCE X202-2IRT	Switch Ethernet Gerenciável IRT: 2x 10/100 Mbit/s RJ45 ports; 2x 100 Mbit/s Multimode BFOC; Sinalização de falha por contato elétrico; Botão de pulso Set; Fonte de alimentação redundante; PROFINET IO device; Gerenciamento de rede; Gerenciamento de redundância integrado; Manual disponível no CD-ROM incluso; C-PLUG não incluso	6GK5202-2BB00-2BA3
SCALANCE X202-2PIRT	Switch Ethernet Gerenciável IRT: 2x 10/100 Mbit/s RJ45 ports; 2x 100 Mbit/s POF SC RJ ports; Sinalização de falha por contato elétrico; Botão de pulso Set; Fonte de alimentação redundante; PROFINET IO device; Gerenciamento de rede; Gerenciamento de redundância integrado; Manual disponível no CD-ROM incluso; C-PLUG não incluso	6GK5202-2BH00-2BA3
SCALANCE XF202-2P IRT	Managed IE IRT switch: 2x 10/100Mbit/s RJ45 ports; 2x 100Mbit/s POF SC RJ Ports; Bus adapter assembled, Error signaling contact with set button, Redundant power supply, PROFINET IO device, network management, Redundancy Manager integrated, incl. electron. manual on CD-ROM, C-plug optional	6GK5202-2BH00-2BD2
SCALANCE X202-2P IRT PRO	Switch Ethernet Gerenciável IRT: Grau de Proteção IP65/67; 2x 10/100 Mbit/s Push Pull RJ45 ports; 2x 100 Mbit/s Push-pull SCRJ port; Sinalização de falha por contato elétrico; Botão de pulso Set; Fonte de alimentação redundante; PROFINET IO device; Gerenciamento de rede; Gerenciamento de redundância integrado; Manual disponível no CD-ROM incluso; C-PLUG não incluso	6GK5202-2JR00-2BA6
SCALANCE XF204-2BA	Managed 2 Bus adapter BA: 2xRJ45 HA, pre-assembled 6DL1193-6AR00-0AA0; IE Switch, 4 x 10/100Mbit/s, 2 x bus adapter interface, Error signaling contact with set button, redundant 24V DC power supply, PROFINET-Device, extended temperature range -40°C to +70°C, Conformal Coating, with electr. Manual on DVD, C-PLUG optional, Delivery with bus adapter	6GK5204-0BA00-2GF2
SCALANCE X204RNA (PRP)	Switch Ethernet Industrial Gerenciável RNA: Redundant network access; 4x 100 Mbit/s RJ45 ports; Diagnóstico por LED; Sinalização de falha por contato elétrico; Botão de pulso Set; Fonte de alimentação redundante; PROFINET IO device; Gerenciamento de rede; Gerenciamento de redundância integrado; Manual disponível no CD-ROM incluso; C-PLUG não incluso; Para redes PRP	6GK5204-0BA00-2KB2
SCALANCE X204RNA (HSR)	Switch Ethernet Industrial Gerenciável RNA: Redundant network access; 4x 100 Mbit/s RJ45 ports; Diagnóstico por LED; Sinalização de falha por contato elétrico; Botão de pulso Set; Fonte de alimentação redundante; PROFINET IO device; Gerenciamento de rede; Gerenciamento de redundância integrado; Manual disponível no CD-ROM incluso; C-PLUG não incluso; Para redes HSR	6GK5204-0BA00-2MB2
SCALANCE XF204-2BA DNA	Managed IE Y-Switch: 2 Bus adapter BA 2xRJ45 HA; Pre-assembled 6DL1193-6AR00-0AA0 4 x 10/100Mbit/s; 2 x Bus adapter interface; Error signaling contact with set button; Redundant 24V DC power supply; PROFINET-Device; Extended temperature range -40°C to +70°C, Conformal Coating, with electr. Manual on DVD, C-PLUG optional, Delivery with bus adapter	6GK5204-0BA00-2YF2
SCALANCE X204RNA EEC (HSR)	Switch Ethernet Industrial Gerenciável RNA: Redundant network access; 2x 100 Mbit/s RJ45 ports; 2x 100 Mbit/s combo ports; Diagnóstico por LED; Sinalização de falha por contato elétrico; Botão de pulso Set; Fonte de alimentação redundante; PROFINET IO device; Gerenciamento de rede; Gerenciamento de redundância integrado; Manual disponível no CD-ROM incluso; C-PLUG não incluso; Para redes HSR	6GK5204-0BS00-2NA3
SCALANCE X204RNA EEC (PRP)	Switch Ethernet Industrial Gerenciável: Redundant network access; 2x 100 Mbit/s RJ45 ports; 2x 100 Mbit/s combo ports; Diagnóstico por LED; Sinalização de falha por contato elétrico; Botão de pulso Set; Fonte de alimentação redundante; PROFINET IO device; Gerenciamento de rede; Gerenciamento de redundância integrado; Manual disponível no CD-ROM incluso; C-PLUG não incluso; Para redes PRP	6GK5204-0BS00-3LA3
SCALANCE X204RNA EEC (PRP/HSR)	Switch Ethernet Industrial Gerenciável: Redundant network access; 2x 100 Mbit/s RJ45 ports; 2x 100 Mbit/s combo ports; Diagnóstico por LED; Sinalização de falha por contato elétrico; Botão de pulso Set; Fonte de alimentação redundante; PROFINET IO device; Gerenciamento de rede; Gerenciamento de redundância integrado; Manual disponível no CD-ROM incluso; C-PLUG não incluso; Para redes PRP e HSR	6GK5204-0BS00-3PA3
SCALANCE X204IRT PRO	Switch Ethernet Gerenciável IRT: Grau de Proteção IP65/67; 4x 10/100 Mbit/s Push-pull RJ45 ports; Sinalização de falha por contato elétrico; Botão de pulso Set; Fonte de alimentação redundante; PROFINET IO device; Gerenciamento de rede; Gerenciamento de redundância integrado; Manual disponível no CD-ROM incluso; C-PLUG não incluso	6GK5204-0JA00-2BA6
SCALANCE XF204-2BA IRT	Managed IE IRT switch: 4 x 10/100Mbit/s; 2 x Bus adapter interface position; Error signaling contact, with set button; Redundant 24 V DC power supply; PROFINET IO device; Network management; Redundancy Manager integrated; Incl. electron. manual on CD-ROM; C-plug optional	6GK5204-2AA00-2BD2
SCALANCE XF204-2BA	Managed IE switch: 4 x 10/100 Mbit/s; 2 x bus adapter interfaces; Error signaling contact; Set button; Redundant 24 V DC power supply; PROFINET device; Extended temperature range -40°C...+70°C; Conformal Coating; With electron. manual on DVD; C-plug optional; Supplied without bus adapter	6GK5204-2AA00-2GF2
SCALANCE XF204-2BA DNA	Switch Ethernet Industrial Gerenciável Y-Switch: 4 x 10/100 Mbit/s; 2 x bus adapter interfaces; Sinalização de falha por contato elétrico; Botão de pulso Set; Fonte de alimentação redundante 24V DC; PROFINET IO device; Gerenciamento de rede; Gerenciamento de redundância integrado; Manual disponível no CD-ROM incluso; C-PLUG não incluso; Bus Adapter não incluso; Range de Temperatura -40 a +70° C; Placa revestida (Conformal Coating)	6GK5204-2AA00-2YF2
SCALANCE X204-2TS	Switch Ethernet Gerenciável IRT: 4x 10/100 Mbit/s RJ45 ports; 2x 100 Mbit/s Multimode BFOC; Diagnóstico por LED; Sinalização de falha por contato elétrico; Botão de pulso Set; Fonte de alimentação redundante; PROFINET IO device; Gerenciamento de rede; Gerenciamento de redundância integrado; Manual disponível no CD-ROM incluso; C-PLUG não incluso	6GK5204-2BB10-2CA2
SCALANCE X204-2FM	FO Monitoring Switch Ethernet Gerenciável IRT: 4x 10/100 Mbit/s RJ45 ports; 2x 100 Mbit/s multimode BFOC; Diagnóstico por LED; Sinalização de falha por contato elétrico; Botão de pulso Set; Fonte de alimentação redundante; PROFINET IO device; Gerenciamento de rede; Gerenciamento de redundância integrado; Manual disponível no CD-ROM incluso; C-PLUG não incluso	6GK5204-2BB11-2AA3
SCALANCE XF204-2	Switch Ethernet Industrial Gerenciável: 4x 10/100 Mbit/s RJ45 ports; 2x 100 Mbit/s FO ports; Sinalização de falha por contato elétrico; Botão de pulso Set; Fonte de alimentação redundante; PROFINET IO device; Gerenciamento de rede; Gerenciamento de redundância integrado; Manual disponível no CD-ROM incluso; C-PLUG não incluso	6GK5204-2BC00-2AF2
SCALANCE X204-2LD	Switch Ethernet Gerenciável IRT: 4x 10/100 Mbit/s RJ45 ports; 2x 100 Mbit/s single-mode BFOC; Sinalização de falha por contato elétrico; Botão de pulso Set; Fonte de alimentação redundante; PROFINET IO device; Gerenciamento de rede; Gerenciamento de redundância integrado; Manual disponível no CD-ROM incluso; C-PLUG não incluso	6GK5204-2BC10-2AA3
SCALANCE X204-2LD TS	Switch Ethernet Gerenciável IRT: 4x 10/100 Mbit/s RJ45 ports; 2x 100 Mbit/s Single-mode BFOC; Diagnóstico por LED; Sinalização de falha por contato elétrico; Botão de pulso Set; Fonte de alimentação redundante; PROFINET IO device; Gerenciamento de rede; Gerenciamento de redundância integrado; Manual disponível no CD-ROM incluso; C-PLUG não incluso	6GK5204-2BC10-2CA2
SCALANCE XB205-3	Switch Ethernet Industrial Gerenciável Layer 2: 5x 10/100 Mbit/s RJ45 ports; 3x MM FO ST; Porta Console; Diagnóstico por LEDs; Fonte de alimentação redundante; Temperatura de 0° a +60° C; Montagem em trilho DIN; Pré-Configurado PROFINET	6GK5205-3BB00-2AB2
SCALANCE XB205-3	Switch Ethernet Industrial Gerenciável Layer 2: 5x 10/100 Mbit/s RJ45 ports; 3x MM FO ST; Porta Console; Diagnóstico por LEDs; Fonte de alimentação redundante; Temperatura de 0° a +60° C; Montagem em trilho DIN; Pré-Configurado Ethernet/IP	6GK5205-3BB00-2TB2
SCALANCE XB205-3	Switch Ethernet Industrial Gerenciável Layer 2: 5x 10/100 Mbit/s RJ45 ports; 3x MM FO SC port; Porta Console; Diagnóstico por LEDs; Fonte de alimentação redundante; Temperatura de 0° a +60° C; Montagem em trilho DIN; Pré-Configurado PROFINET	6GK5205-3BD00-2AB2
SCALANCE XB205-3	Switch Ethernet Industrial Gerenciável Layer 2: 5x 10/100 Mbit/s RJ45 ports; 3x MM FO SC port; Porta Console; Diagnóstico por LEDs; Fonte de alimentação redundante; Temperatura de 0° a +60° C; Montagem em trilho DIN; Pré-Configurado Ethernet/IP	6GK5205-3BD00-2TB2
SCALANCE XB205-3LD	Switch Ethernet Industrial Gerenciável Layer 2: 5x 10/100 Mbit/s RJ45 ports; 3x MM FO SC port; Porta Console; Diagnóstico por LEDs; Fonte de alimentação redundante; Temperatura de 0° a +60° C; Montagem em trilho DIN; Pré-Configurado PROFINET	6GK5205-3BF00-2AB2
SCALANCE XB205-3LD	Switch Ethernet Industrial Gerenciável Layer 2: 5x 10/100 Mbit/s RJ45 ports; 3x MM FO SC port; Porta Console; Diagnóstico por LEDs; Fonte de alimentação redundante; Temperatura de 0° a +60° C; Montagem em trilho DIN; Pré-Configurado Ethernet/IP	6GK5205-3BF00-2TB2

Trilho Din com portas óticas

Comunicação industrial

Switches Gerenciáveis Layer 2



Modelo	Item	Tipo
SCALANCE XF206-1	Switch Ethernet Industrial Gerenciável Layer 2: 6x 10/100 Mbit/s RJ45 ports; 1x 100 Mbit/s FO port; Sinalização de falha por contato elétrico; Botão de pulso Set; Fonte de alimentação redundante; PROFINET IO device; Gerenciamento de rede; Gerenciamento de redundância integrado; Manual disponível no CD-ROM incluso; C-PLUG não incluso	6GK5206-1BC00-2AF2
SCALANCE XC206-2	Switch Ethernet Industrial Gerenciável Layer 2: 6x 10/100 Mbit/s RJ45 ports; 2x 100 Mbit/s ST/BFOC ports; Porta Console; Diagnóstico por LEDs; Fonte de alimentação redundante; Temperatura de -40° a +60° C; Montagem em trilho DIN ou S7; Funcionalidade IT Office de Redundância (RSTP,VLAN,...); PROFINET IO; Ethernet/IP compliant; Aceita C-Plug (não incluso)	6GK5206-2BB00-2AC2
SCALANCE XC206-2	Switch Ethernet Industrial Gerenciável Layer 2: 6x 10/100 Mbit/s RJ45 ports; 2x 100 Mbit/s SC ports; Porta Console; Diagnóstico por LEDs; Fonte de alimentação redundante; Temperatura de -40° a +60° C; Montagem em trilho DIN ou S7; Funcionalidade IT Office de Redundância (RSTP,VLAN,...); PROFINET IO; Ethernet/IP compliant; Aceita C-Plug (não incluso)	6GK5206-2BD00-2AC2
SCALANCE XC206-2SFP	Switch Ethernet Industrial Gerenciável Layer 2: 6x 10/100 Mbit/s RJ45 ports; 2x 100/1000 Mbit/s SFP; Porta Console; Diagnóstico por LEDs; Fonte de alimentação redundante; Temperatura de -40° a +60° C; Montagem em trilho DIN ou S7; Funcionalidade IT Office de Redundância (RSTP,VLAN,...); PROFINET IO; Ethernet/IP compliant; Aceita C-Plug (não incluso)	6GK5206-2BS00-2AC2
SCALANCE XC206-2SFP Gigabit	Switch Ethernet Industrial Gerenciável Layer 2: 6x 10/100/1000 Mbit/s RJ45 ports; 2x 100/1000 Mbit/s SFP; Porta Console; Diagnóstico por LEDs; Fonte de alimentação redundante; Temperatura de -40° a +60° C; Montagem em trilho DIN ou S7; Funcionalidade IT Office de Redundância (RSTP,VLAN,...); PROFINET IO; Ethernet/IP compliant; Aceita C-Plug (não incluso)	6GK5206-2GS00-2AC2
SCALANCE XC206-2SFP EEC	Switch industrial gerenciável para comunicação cabeada / Switch Ethernet Industrial Gerenciável Layer 2: 6x 10/100 Mbit/s RJ45 ports; 2x 100/1000 Mbit/s SFP; Porta Console; Diagnóstico por LEDs; Fonte de alimentação redundante; Placa de circuito impresso revestida; NAMUR NE21-compliant; Temperatura de -40° a +70° C; Montagem em trilho DIN ou S7; Funcionalidade IT Office de Redundância (RSTP,VLAN,...); PROFINET IO; Ethernet/IP compliant; Aceita C-Plug (não incluso)	6GK5206-2BS00-2FC2
SCALANCE XC206-2SFP G EEC	Switch industrial gerenciável para comunicação cabeada / Switch Ethernet Industrial Gerenciável Layer 2: 6x 10/100/1000 Mbit/s RJ45 ports; 2x 1000 Mbit/s SFP; Porta Console; Diagnóstico por LEDs; Fonte de alimentação redundante; Placa de circuito impresso revestida; NAMUR NE21-compliant; Temperatura de -40° a +70° C; Montagem em trilho DIN ou S7; Funcionalidade IT Office de Redundância (RSTP,VLAN,...); PROFINET IO; Ethernet/IP compliant; Aceita C-Plug (não incluso)	6GK5206-2GS00-2FC2
SCALANCE XC206-2SFP G (EIP DEF.)	Switch industrial gerenciável para comunicação cabeada / Switch Ethernet Industrial Gerenciável Layer 2: 6x 10/100/1000 Mbit/s RJ45 ports; 2x 1000 Mbit/s SFP; Porta Console; Diagnóstico por LEDs; Fonte de alimentação redundante; Temperatura de -40° a +70° C; Montagem em trilho DIN ou S7; Funcionalidade IT Office de Redundância (RSTP,VLAN,...); PROFINET IO; Ethernet/IP compliant; Aceita C-Plug (não incluso); Padrão de configuração Ethernet/IP	6GK5206-2GS00-2TC2
SCALANCE XB213-3	Switch Ethernet Industrial Gerenciável Layer 2: 13x 10/100 Mbit/s RJ45 ports; 3x MM FO ST Port; Porta Console; Diagnóstico por LEDs; Fonte de alimentação redundante; Temperatura de 0° a +60° C; Montagem em trilho DIN; Pré-Configurado PROFINET	6GK5213-3BB00-2AB2
SCALANCE XB213-3	Switch Ethernet Industrial Gerenciável Layer 2: 13x 10/100 Mbit/s RJ45 ports; 3x MM FO ST Port; Porta Console; Diagnóstico por LEDs; Fonte de alimentação redundante; Temperatura de 0° a +60° C; Montagem em trilho DIN; Pré-Configurado Ethernet/IP	6GK5213-3BB00-2TB2
SCALANCE XB213-3	Switch Ethernet Industrial Gerenciável Layer 2: 13x 10/100 Mbit/s RJ45 ports; 3x MM FO SC port; Porta Console; Diagnóstico por LEDs; Fonte de alimentação redundante; Temperatura de 0° a +60° C; Montagem em trilho DIN; Pré-Configurado PROFINET	6GK5213-3BD00-2AB2
SCALANCE XB213-3	Switch Ethernet Industrial Gerenciável Layer 2: 13x 10/100 Mbit/s RJ45 ports; 3x MM FO SC port; Porta Console; Diagnóstico por LEDs; Fonte de alimentação redundante; Temperatura de 0° a +60° C; Montagem em trilho DIN; Pré-Configurado Ethernet/IP	6GK5213-3BD00-2TB2
SCALANCE XB213-3LD	Switch Ethernet Industrial Gerenciável Layer 2: 13x 10/100 Mbit/s RJ45 ports; 3x SM FO SC port; Porta Console; Diagnóstico por LEDs; Fonte de alimentação redundante; Temperatura de 0° a +60° C; Montagem em trilho DIN; Pré-Configurado PROFINET	6GK5213-3BF00-2AB2
SCALANCE XB213-3LD	Switch Ethernet Industrial Gerenciável Layer 2: 13x 10/100 Mbit/s RJ45 ports; 3x SM FO SC port; Porta Console; Diagnóstico por LEDs; Fonte de alimentação redundante; Temperatura de 0° a +60° C; Montagem em trilho DIN; Pré-Configurado Ethernet/IP	6GK5213-3BF00-2TB2
SCALANCE XC216-4C	Switch Ethernet Industrial Gerenciável Layer 2: 12 x 10/100 Mbps RJ45-Ports; 4 x 1000 Mbps portas combo (SFPs para 1000 Mbps ou 10/100/1000 RJ45); 1 x Porta Console; Diagnóstico por LEDs; Fonte de alimentação redundante; Temperatura de -40° a +70° C; Montagem em trilho DIN ou trilho S7; Funcionalidades de IT e Redundância (RSTP,VLAN,...); PROFINET IO; Ethernet/IP compliant Slot para C-Plug (não incluso)	6GK5216-4BS00-2AC2
SCALANCE XC216-4C G	Switch Ethernet Industrial Gerenciável Layer 2; Totalmente Gigabit: 12 x 10/100/1000 Mbps RJ45-Ports; 4 x 1000 Mbps portas; Combo (SFPs para 1000 Mbps ou 10/100/1000 RJ45); 1 x Porta Console; Diagnóstico por LEDs; Fonte de alimentação redundante; Temperatura de -40° a +70° C; Montagem em trilho DIN ou trilho S7; Funcionalidades de IT e Redundância (RSTP,VLAN,...); PROFINET IO; Ethernet/IP compliant; Slot para C-Plug (C-PLUG não incluso)	6GK5216-4GS00-2AC2
SCALANCE XC216-4C G (E/IP DEF.)	Switch Ethernet Industrial Gerenciável Layer 2; Totalmente Gigabit: 12 x 10/100/1000 Mbps RJ45-Ports; 4 x 1000 Mbps portas; Combo (SFPs para 1000 Mbps ou 10/100/1000 RJ45); 1 x Porta Console; Diagnóstico por LEDs; Fonte de alimentação redundante; Temperatura de -40° a +70° C; Montagem em trilho DIN ou trilho S7; Funcionalidades de IT e Redundância (RSTP,VLAN,...); PROFINET IO; Ethernet/IP compliant; Slot para C-Plug (C-PLUG não incluso); Configurações Padrão Ethernet/IP	6GK5216-4GS00-2TC2
SCALANCE XC216-4C G EEC	Switch Ethernet Industrial Gerenciável Layer 2; Totalmente Gigabit: 12 x 10/100/1000 Mbps RJ45-Ports; 4 x 1000 Mbps portas; Combo (SFPs para 1000 Mbps ou 10/100/1000 RJ45); 1 x Porta Console; Diagnóstico por LEDs; Fonte de alimentação redundante; placas de circuito impresso revestidas; NAMUR NE21-compliant; Temperatura de -40° a +70° C; Montagem em trilho DIN ou trilho S7; Funcionalidades de IT e Redundância (RSTP,VLAN,...); PROFINET IO; Ethernet/IP compliant; Slot para C-Plug (C-PLUG não incluso)	6GK5216-4GS00-2FC2
SCALANCE XC224-4C G	Switch Ethernet Industrial Gerenciável Layer 2; Totalmente Gigabit: 20 x 10/100/1000 Mbps RJ45-Ports; 4 x 1000 Mbps portas; Combo (SFPs para 1000 Mbps ou 10/100/1000 RJ45); 1 x Porta Console; Diagnóstico por LEDs; Fonte de alimentação redundante; Temperatura de -40° a +70° C; Montagem em trilho DIN ou trilho S7; Funcionalidades de IT e Redundância (RSTP,VLAN,...); PROFINET IO; Ethernet/IP compliant; Slot para C-Plug (C-PLUG não incluso)	6GK5224-4GS00-2AC2
SCALANCE XC224-4C G (E/IP DEF.)	Switch Ethernet Industrial Gerenciável Layer 2; Totalmente Gigabit: 20 x 10/100/1000 Mbps RJ45-Ports; 4 x 1000 Mbps portas; Combo (SFPs para 1000 Mbps ou 10/100/1000 RJ45); 1 x Porta Console; Diagnóstico por LEDs; Fonte de alimentação redundante; Temperatura de -40° a +70° C; Montagem em trilho DIN ou trilho S7; Funcionalidades de IT e Redundância (RSTP,VLAN,...); PROFINET IO; Ethernet/IP compliant; Slot para C-Plug (C-PLUG não incluso); Padrão Ethernet/IP	6GK5224-4GS00-2TC2
SCALANCE X307-3	Switch Ethernet Gerenciável: 03 Portas Ópticas MM SC 1000 Mbit/s; 07 Portas Elétricas RJ45 10/100 Mbit/s; Diagnóstico por LEDs; Sinalização de falha por contato elétrico; Botão de pulso Set/Select; PROFINET IO device; Gerenciamento de rede; Gerenciamento de redundância integrado; Funcionalidades de IT Office (RSTP, VLAN, IGMP, ...); C-PLUG incluso	6GK5307-3BL10-2AA3
SCALANCE X307-3LD	Switch Ethernet Gerenciável: 03 Portas Ópticas SM SC 1000 Mbit/s; 07 Portas Elétricas RJ45 10/100 Mbit/s; Diagnóstico por LEDs; Sinalização de falha por contato elétrico; Botão de pulso Set/Select; PROFINET IO device; Gerenciamento de rede; Gerenciamento de redundância integrado; Funcionalidades de IT Office (RSTP, VLAN, IGMP, ...); C-PLUG incluso	6GK5307-3BM10-2AA3
SCALANCE X308-2	Switch Ethernet Gerenciável: 02 Portas Ópticas MM SC 1000 Mbit/s; 01 Portas Elétricas RJ45 10/100/1000 Mbit/s; 07 Portas Elétricas RJ45 10/100 Mbit/s; Diagnóstico por LEDs; Sinalização de falha por contato elétrico; Botão de pulso Set/Select; PROFINET IO device; Gerenciamento de rede; Gerenciamento de redundância integrado; Funcionalidades de IT Office (RSTP, VLAN, IGMP, ...); C-PLUG incluso	6GK5308-2FL10-2AA3
SCALANCE X308-2LD	Switch Ethernet Gerenciável: 02 Portas Ópticas SM SC 1000 Mbit/s; 01 Portas Elétricas RJ45 10/100/1000 Mbit/s; 07 Portas Elétricas RJ45 10/100 Mbit/s; Diagnóstico por LEDs; Sinalização de falha por contato elétrico; Botão de pulso Set/Select; PROFINET IO device; Gerenciamento de rede; Gerenciamento de redundância integrado; Funcionalidades de IT Office (RSTP, VLAN, IGMP, ...); C-PLUG incluso	6GK5308-2FM10-2AA3

Comunicação industrial

Switches Gerenciáveis Layer 2



Modelo	Item	Tipo	
Trilho Din com portas óticas	SCALANCE X308-2LH	Switch Ethernet Gerenciável: 02 Portas Ópticas MM SC 1000 Mbit/s; 01 Portas Elétricas RJ45 10/100/1000 Mbit/s; 07 Portas Elétricas RJ45 10/100 Mbit/s; Diagnóstico por LEDs; Sinalização de falha por contato elétrico; Botão de pulso Set/Select; PROFINET IO device; Gerenciamento de rede; Gerenciamento de redundância integrado; Funcionalidades de IT Office (RSTP, VLAN, IGMP, ...); C-PLUG incluso	6GK5308-2FN10-2AA3
	SCALANCE X308-2LH+	Switch Ethernet Gerenciável: 02 Portas Ópticas MM SC 1000 Mbit/s; 01 Portas Elétricas RJ45 10/100/1000 Mbit/s; 07 Portas Elétricas RJ45 10/100 Mbit/s; Diagnóstico por LEDs; Sinalização de falha por contato elétrico; Botão de pulso Set/Select; PROFINET IO device; Gerenciamento de rede; Gerenciamento de redundância integrado; Funcionalidades de IT Office (RSTP, VLAN, IGMP, ...); C-PLUG incluso	6GK5308-2FP10-2AA3
	SCALANCE XC224-4C G EEC	Switch Ethernet Industrial Gerenciável Layer 2; Totalmente Gigabit: 20 x 10/100/1000 Mbps RJ45-Ports; 4 x 1000 Mbps portas combo (SFPs para 1000 Mbps ou 10/100/1000 RJ45); 1 x Porta Console; Diagnóstico por LEDs; Fonte de alimentação redundante; Placas de circuito impresso revestidas; NAMUR NE21-compliant; Temperatura de -40° a +70° C; Montagem em trilho DIN ou trilho S7; Funcionalidades de IT e Redundância (RSTP,VLAN,...); PROFINET IO; Ethernet/IP compliant; Slot para C-Plug (C-PLUG não incluso)	6GK5224-4GS00-2FC2
	SCALANCE X308-2M TS	Switch Ethernet Gerenciável Compacto: 04 Portas Elétricas RJ45 10/100/1000 Mbit/s; 02 Slots dual port 100/1000 Mbit/s para Media Module (elétrico ou óptico); Diagnóstico por LEDs; Sinalização de falha por contato elétrico; Botão de pulso Set/Select; PROFINET IO device; Gerenciamento de rede; Gerenciamento de redundância integrado; Funcionalidades de IT Office (RSTP, VLAN, IGMP, ...); C-PLUG incluso; Para temperaturas extremas; Em conformidade com EN 50155 (Transporte sobre trilhos)	6GK5308-2GG10-2CA2
	SCALANCE X308-2M	Switch Ethernet Gerenciável Compacto: 04 Portas Elétricas RJ45 10/100/1000 Mbit/s; 02 Slots dual port 100/1000 Mbit/s para Media Module (elétrico ou óptico); Diagnóstico por LEDs; Sinalização de falha por contato elétrico; Botão de pulso Set/Select; PROFINET IO device; Gerenciamento de rede; Gerenciamento de redundância integrado; Funcionalidades de IT Office (RSTP, VLAN, IGMP, ...); C-PLUG incluso	6GK5308-2GG10-2AA2
	SCALANCE X308-2M POE	Switch Ethernet Gerenciável Compacto: 04 Portas Elétricas RJ45 com PoE 10/100/1000 Mbit/s; 02 Slots dual port 100/1000 Mbit/s para Media Module (elétrico ou óptico); Diagnóstico por LEDs; Sinalização de falha por contato elétrico; Botão de pulso Set/Select; PROFINET IO device; Gerenciamento de rede; Gerenciamento de redundância integrado; Funcionalidades de IT Office (RSTP, VLAN, IGMP, ...); C-PLUG incluso	6GK5308-2QG10-2AA2
	SCALANCE X320-1FE	Switch Ethernet Gerenciável: 20 Portas Elétricas RJ45 10/100 Mbit/s; 01 Porta Óptica MM SC 100 Mbit/s; Diagnóstico por LEDs; Sinalização de falha por contato elétrico; Botão de pulso Set/Select; PROFINET IO device; Gerenciamento de rede; Gerenciamento de redundância integrado; Funcionalidades de IT Office (RSTP, VLAN, IGMP, ...); C-PLUG incluso	6GK5320-1BD00-2AA3
	SCALANCE X320-3LDFE	Switch Ethernet Gerenciável: 20 Portas Elétricas RJ45 10/100 Mbit/s; 01 Porta Óptica MM SC 100 Mbit/s; 02 Porta Óptica SM SC 100 Mbit/s; Diagnóstico por LEDs; Sinalização de falha por contato elétrico; Botão de pulso Set/Select; PROFINET IO device; Gerenciamento de rede; Gerenciamento de redundância integrado; Funcionalidades de IT Office (RSTP, VLAN, IGMP, ...); C-PLUG incluso	6GK5320-3BF00-2AA3
Rack 19" sem portas óticas	SCALANCE XR324WG (24 X FE, DC 24V)	Switch Ethernet Gerenciável: Montagem em Rack 19"; 24 Portas Elétricas x10/100 Mbps; Diagnóstico por LED; Botão de Reset; Porta console; Suporta PROFINET; Funcionalidades de gerenciamento de rede e redundância incorporadas; Alimentação 24V DC	6GK5324-0BA00-2AR3
	SCALANCE XR324WG (24 X FE, AC 230V)	Switch Ethernet Gerenciável: Montagem em Rack 19"; 24 Portas Elétricas x10/100 Mbps; Diagnóstico por LED; Botão de Reset; Porta console; Suporta PROFINET; Funcionalidades de gerenciamento de rede e redundância incorporadas; Alimentação 230V AC	6GK5324-0BA00-3AR3
Rack 19" com portas óticas	SCALANCE XR324-12M TS (1CR2)	Switch Ethernet Gerenciável: Montagem em rack 19"; 12 Slots dual port 100/1000 Mbit/s para media modules, (elétrico ou óptico); Diagnóstico por LED; Sinalização de falha por contato elétrico; Botão de pulso Select/set; PROFINET IO device; Gerenciamento de rede; Gerenciamento de redundância integrado; Funcionalidades de IT Office (RSTP, VLAN, IGMP, ...); C-plug incluso; Alimentação 24V DC; Portas frontais	6GK5324-0GG10-1CR2
	SCALANCE XR324-12M (1AR2)	Switch Ethernet Gerenciável: Montagem em rack 19"; 12 Slots dual port 100/1000 Mbit/s para media modules, (elétrico ou óptico); Diagnóstico por LED; Sinalização de falha por contato elétrico; Botão de pulso Select/set; PROFINET IO device; Gerenciamento de rede; Gerenciamento de redundância integrado; Funcionalidades de IT Office (RSTP, VLAN, IGMP, ...); C-plug incluso; Alimentação 24V DC; Portas frontais	6GK5324-0GG10-1AR2
	SCALANCE XR324-12M (1HR2)	Switch Ethernet Gerenciável: Montagem em rack 19"; 12 Slots dual port 100/1000 Mbit/s para media modules, (elétrico ou óptico); Diagnóstico por LED; Sinalização de falha por contato elétrico; Botão de pulso Select/set; PROFINET IO device; Gerenciamento de rede; Gerenciamento de redundância integrado; Funcionalidades de IT Office (RSTP, VLAN, IGMP, ...); C-plug incluso; Alimentação 24V DC; Portas traseiras	6GK5324-0GG10-1HR2
	SCALANCE XR324-12M (3AR2)	Switch Ethernet Gerenciável: Montagem em rack 19"; 12 Slots dual port 100/1000 Mbit/s para media modules, (elétrico ou óptico); Diagnóstico por LED; Sinalização de falha por contato elétrico; Botão de pulso Select/set; PROFINET IO device; Gerenciamento de rede; Gerenciamento de redundância integrado; Funcionalidades de IT Office (RSTP, VLAN, IGMP, ...); C-plug incluso; Alimentação 230V AC; Portas frontais	6GK5324-0GG10-3AR2
	SCALANCE XR324-12M (3HR2)	Switch Ethernet Gerenciável: Montagem em rack 19"; 12 Slots dual port 100/1000 Mbit/s para media modules, (elétrico ou óptico); Diagnóstico por LED; Sinalização de falha por contato elétrico; Botão de pulso Select/set; PROFINET IO device; Gerenciamento de rede; Gerenciamento de redundância integrado; Funcionalidades de IT Office (RSTP, VLAN, IGMP, ...); C-plug incluso; Alimentação 230V AC; Portas traseiras	6GK5324-0GG10-3HR2
	SCALANCE XR324-4M EEC (1ER2)	Switch Ethernet Gerenciável: Montagem em rack 19"; 16 Portas Elétricas RJ45 10/100/1000 Mbit/s; 04 Slots dual port 100/1000 Mbit/s para media modules, (elétrico ou óptico); Diagnóstico por LED; Sinalização de falha por contato elétrico; Botão de pulso Select/set; PROFINET IO device; Gerenciamento de rede; Gerenciamento de redundância integrado; Funcionalidades de IT Office (RSTP, VLAN, IGMP, ...); Alimentação 1 x 24V DC; Portas frontais	6GK5324-4GG10-1ER2
	SCALANCE XR324-4M EEC (1JR2)	Switch Ethernet Gerenciável: Montagem em rack 19"; 16 Portas Elétricas RJ45 10/100/1000 Mbit/s; 04 Slots dual port 100/1000 Mbit/s para media modules, (elétrico ou óptico); Diagnóstico por LED; Sinalização de falha por contato elétrico; Botão de pulso Select/set; PROFINET IO device; Gerenciamento de rede; Gerenciamento de redundância integrado; Funcionalidades de IT Office (RSTP, VLAN, IGMP, ...); Alimentação 1 x 24V DC; Portas traseiras	6GK5324-4GG10-1JR2
	SCALANCE XR324-4M EEC (2ER2)	Switch Ethernet Gerenciável: Montagem em rack 19"; 16 Portas Elétricas RJ45 10/100/1000 Mbit/s; 04 Slots dual port 100/1000 Mbit/s para media modules, (elétrico ou óptico); Diagnóstico por LED; Sinalização de falha por contato elétrico; Botão de pulso Select/set; PROFINET IO device; Gerenciamento de rede; Gerenciamento de redundância integrado; Funcionalidades de IT Office (RSTP, VLAN, IGMP, ...); Alimentação 2 x 24V DC; Portas frontais	6GK5324-4GG10-2ER2
	SCALANCE XR324-4M EEC (2JR2)	Switch Ethernet Gerenciável: Montagem em rack 19"; 16 Portas Elétricas RJ45 10/100/1000 Mbit/s; 04 Slots dual port 100/1000 Mbit/s para media modules, (elétrico ou óptico); Diagnóstico por LED; Sinalização de falha por contato elétrico; Botão de pulso Select/set; PROFINET IO device; Gerenciamento de rede; Gerenciamento de redundância integrado; Funcionalidades de IT Office (RSTP, VLAN, IGMP, ...); Alimentação 2 x 24V DC; Portas traseiras	6GK5324-4GG10-2JR2
	SCALANCE XR324-4M EEC (3ER2)	Switch Ethernet Gerenciável: Montagem em rack 19"; 16 Portas Elétricas RJ45 10/100/1000 Mbit/s; 04 Slots dual port 100/1000 Mbit/s para media modules, (elétrico ou óptico); Diagnóstico por LED; Sinalização de falha por contato elétrico; Botão de pulso Select/set; PROFINET IO device; Gerenciamento de rede; Gerenciamento de redundância integrado; Funcionalidades de IT Office (RSTP, VLAN, IGMP, ...); Alimentação 1 x 230V AC; Portas frontais	6GK5324-4GG10-3ER2
	SCALANCE XR324-4M EEC (3JR2)	Switch Ethernet Gerenciável: Montagem em rack 19"; 16 Portas Elétricas RJ45 10/100/1000 Mbit/s; 04 Slots dual port 100/1000 Mbit/s para media modules, (elétrico ou óptico); Diagnóstico por LED; Sinalização de falha por contato elétrico; Botão de pulso Select/set; PROFINET IO device; Gerenciamento de rede; Gerenciamento de redundância integrado; Funcionalidades de IT Office (RSTP, VLAN, IGMP, ...); Alimentação 1 x 230V AC; Portas traseiras	6GK5324-4GG10-3JR2
	SCALANCE XR324-4M EEC (4ER2)	Switch Ethernet Gerenciável: Montagem em rack 19"; 16 Portas Elétricas RJ45 10/100/1000 Mbit/s; 04 Slots dual port 100/1000 Mbit/s para media modules, (elétrico ou óptico); Diagnóstico por LED; Sinalização de falha por contato elétrico; Botão de pulso Select/set; PROFINET IO device; Gerenciamento de rede; Gerenciamento de redundância integrado; Funcionalidades de IT Office (RSTP, VLAN, IGMP, ...); Alimentação 2 x 230V AC; Portas frontais	6GK5324-4GG10-4ER2

Comunicação industrial

Switches Gerenciáveis Layer 2



Modelo	Item	Tipo	
Rack 19" com portas óticas	SCALANCE XR324-4M EEC (4JR2)	Switch Ethernet Gerenciável: Montagem em rack 19"; 16 Portas Elétricas RJ45 10/100/1000 Mbit/s; 04 Slots dual port 100/1000 Mbit/s para media modules, (elétrico ou óptico); Diagnóstico por LED; Sinalização de falha por contato elétrico; Botão de pulso Select/set; PROFINET IO device; Gerenciamento de rede; Gerenciamento de redundância integrado; Funcionalidades de IT Office (RSTP, VLAN, IGMP...); Alimentação 2 x 230V AC; Portas traseiras	6GK5324-4GG10-4JR2
	SCALANCE XR324-4M POE TS (1CR2)	Switch Ethernet Gerenciável: Montagem em rack 19"; 08 Portas Elétricas RJ45 10/100/1000 Mbit/s com PoE; 08 Portas Elétricas RJ45 10/100/1000 Mbit/s sem PoE; 04 Slots dual port 100/1000 Mbit/s para media modules, (elétrico ou óptico); Diagnóstico por LED; Sinalização de falha por contato elétrico; Botão de pulso Select/set; PROFINET IO device; Alimentação 24V DC; Portas frontais	6GK5324-4QG10-1CR2
	SCALANCE XR324-4M POE (1HR2)	Switch Ethernet Gerenciável: Montagem em rack 19"; 08 Portas Elétricas RJ45 10/100/1000 Mbit/s com PoE; 08 Portas Elétricas RJ45 10/100/1000 Mbit/s sem PoE; 04 Slots dual port 100/1000 Mbit/s para media modules, (elétrico ou óptico); Diagnóstico por LED; Sinalização de falha por contato elétrico; Botão de pulso Select/set; PROFINET IO device; Alimentação 24V DC; Portas traseiras	6GK5324-4QG10-1HR2
	SCALANCE XR324-4M POE (3AR2)	Switch Ethernet Gerenciável: Montagem em rack 19"; 08 Portas Elétricas RJ45 10/100/1000 Mbit/s com PoE; 08 Portas Elétricas RJ45 10/100/1000 Mbit/s sem PoE; 04 Slots dual port 100/1000 Mbit/s para media modules, (elétrico ou óptico); Diagnóstico por LED; Sinalização de falha por contato elétrico; Botão de pulso Select/set; PROFINET IO device; Alimentação 230V AC; Portas frontais	6GK5324-4QG10-3AR2
	SCALANCE XR324-4M POE (3HR2)	Switch Ethernet Gerenciável: Montagem em rack 19"; 08 Portas Elétricas RJ45 10/100/1000 Mbit/s com PoE; 08 Portas Elétricas RJ45 10/100/1000 Mbit/s sem PoE; 04 Slots dual port 100/1000 Mbit/s para media modules, (elétrico ou óptico); Diagnóstico por LED; Sinalização de falha por contato elétrico; Botão de pulso Select/set; PROFINET IO device; Alimentação 230V AC; Portas traseiras	6GK5324-4QG10-3HR2
	SCALANCE XR324-4M POE (1AR2)	Switch Ethernet Gerenciável: Montagem em rack 19"; 08 Portas Elétricas RJ45 10/100/1000 Mbit/s com PoE; 08 Portas Elétricas RJ45 10/100/1000 Mbit/s sem PoE; 04 Slots dual port 100/1000 Mbit/s para media modules, (elétrico ou óptico); Diagnóstico por LED; Sinalização de falha por contato elétrico; Botão de pulso Select/set; PROFINET IO device; Alimentação 24V DC; Portas frontais	6GK5324-4QG10-1AR2
	SCALANCE XR328-4C WG (24XFE, 4XGE, 24V)	Montagem em Rack 19"; 24 Portas Elétricas RJ45 x10/100 Mbps; 04 Portas combo x1000 Mbps (Elétrica ou Óptica); Diagnóstico por LED; Botão de Reset; Porta console; Suporta PROFINET; Funcionalidades de gerenciamento de rede e redundância incorporadas; Alimentação 24V DC	6GK5328-4FS00-2AR3
	SCALANCE XR328-4C WG (24XFE, 4XGE, 24V)	Montagem em Rack 19"; 24 Portas Elétricas RJ45 x10/100 Mbps; 04 Portas combo x1000 Mbps (Elétrica ou Óptica); Diagnóstico por LED; Botão de Reset; Porta console; Suporta PROFINET; Funcionalidades de gerenciamento de rede e redundância incorporadas; SEM Certificação UL/FM; Alimentação 24V DC	6GK5328-4FS00-2RR3
	SCALANCE XR328-4C WG (24XFE, 4XGE, 230V)	Montagem em Rack 19"; 24 Portas Elétricas RJ45 x10/100 Mbps; 04 Portas combo x1000 Mbps (Elétrica ou Óptica); Diagnóstico por LED; Botão de Reset; Porta console; Suporta PROFINET; Funcionalidades de gerenciamento de rede e redundância incorporadas; Alimentação 230V AC	6GK5328-4FS00-3AR3
	SCALANCE XR328-4C WG (24XFE, 4XGE, 230V)	Montagem em Rack 19"; 24 Portas Elétricas RJ45 x10/100 Mbps; 04 Portas combo x1000 Mbps (Elétrica ou Óptica); Diagnóstico por LED; Botão de Reset; Porta console; Suporta PROFINET; Funcionalidades de gerenciamento de rede e redundância incorporadas; SEM Certificação UL/FM; Alimentação 230V AC	6GK5328-4FS00-3RR3
	SCALANCE XR328-4C WG (28 X GE, DC 24V)	Montagem em Rack 19"; 24 Portas Elétricas RJ45 x10/100 Mbps; 04 Portas combo x1000 Mbps (Elétrica ou Óptica); Diagnóstico por LED; Botão de Reset; Porta console; Suporta PROFINET; Funcionalidades de gerenciamento de rede e redundância incorporadas; Alimentação 24V DC	6GK5328-4SS00-2AR3
	SCALANCE XR328-4C WG (28 X GE, AC 230V)	Montagem em Rack 19"; 24 Portas Elétricas RJ45 x10/100 Mbps; 04 Portas combo x1000 Mbps (Elétrica ou Óptica); Diagnóstico por LED; Botão de Reset; Porta console; Suporta PROFINET; Funcionalidades de gerenciamento de rede e redundância incorporadas; Alimentação 230V AC	6GK5328-4SS00-3AR3

Comunicação industrial

Switches Gerenciáveis Layer 3



Modelo	Item	Tipo
SCALANCE XM408-8C	Switch Ethernet Gerenciável Modular: 08 Portas Elétricas RJ45 10/100/1000 Mbit/s; 08 Portas SFP 100/1000 Mbit/s como porta combo; No total 08 portas podem ser usadas; Expansível até 24 portas elétricas ou ópticas; Para montagem em trilho DIN ou S7; PROFINET IO device; Funcionalidades de redundância integradas; Funcionalidades de IT Office (RSTP, VLAN, IGMP, ...); C-PLUG incluso; Layer 3 integrado	6GK5408-8GR00-2AM2
SCALANCE XM408-8C	Switch Ethernet Gerenciável Modular: 08 Portas Elétricas RJ45 10/100/1000 Mbit/s; 08 Portas SFP 100/1000 Mbit/s como porta combo; No total 08 portas podem ser usadas; Expansível até 24 portas elétricas ou ópticas; Para montagem em trilho DIN ou S7; PROFINET IO device; Funcionalidades de redundância integradas; Funcionalidades de IT Office (RSTP, VLAN, IGMP, ...); C-PLUG incluso; Layer 3 via Key Plug (não incluso)	6GK5408-8GS00-2AM2
SCALANCE XM416-4C	Switch Ethernet Gerenciável Modular: 16 Portas Elétricas RJ45 10/100/1000 Mbit/s; 04 Portas SFP 100/1000 Mbit/s como porta combo; No total 16 portas podem ser usadas; Expansível até 24 portas elétricas ou ópticas; Para montagem em trilho DIN ou S7; PROFINET IO device; Funcionalidades de redundância integradas; Funcionalidades de IT Office (RSTP, VLAN, IGMP, ...); C-PLUG incluso; Layer 3 integrado	6GK5416-4GR00-2AM2
SCALANCE XM416-4C	Switch Ethernet Gerenciável Modular: 16 Portas Elétricas RJ45 10/100/1000 Mbit/s; 04 Portas SFP 100/1000 Mbit/s como porta combo; No total 16 portas podem ser usadas; Expansível até 24 portas elétricas ou ópticas; Para montagem em trilho DIN ou S7; PROFINET IO device; Funcionalidades de redundância integradas; Funcionalidades de IT Office (RSTP, VLAN, IGMP, ...); C-PLUG incluso; Layer 3 via Key Plug (não incluso)	6GK5416-4GS00-2AM2
PORT EXTENDER PE400-8SFP (Extensor)	Extensor de portas para o SCALANCE XM-400: Estende para 08 portas SFP x 100/1000 Mbit/s	6GK5400-8AS00-8AP2
PORT EXTENDER PE408 (Extensor)	Extensor de portas para o SCALANCE XM-400: Estende para 08 portas RJ45 x 10/100/1000 Mbit/s	6GK5408-0GA00-8AP2
PORT EXTENDER PE408POE (Extensor)	Extensor de Portas para o SCALANCE XM-400: Estende para 08 portas RJ45 PoE x 10/100/1000 Mbit/s; De acordo com o padrão IEEE802.3AT; Para portas PoE uma fonte de alimentação auxiliar é necessária; Fonte não inclusa	6GK5408-0PA00-8AP2
KEY-PLUG XM400 LAYER 3 FEATURES	KEY-PLUG: SUBSTITUIVEL PARA ATIVAÇÃO DE 3 IFETURES PARA SCALANCE XM400 E PARA SIMPLES ALTERAÇÕES DE DISPOSITIVOS EM CASO DE FALHA OU ARMAZENAMENTO DE DADOS DE CONFIGURAÇÃO	6GK5904-0PA00
C- PLUG SIMATIC NET PRODUCTS WITH C SLOT	C- PLUG: utilizado para armazenamento de dados de produtos da linha SIMATIC NET em caso de falha do dispositivo e troca de equipamento	6GK1900-0AB10

Comunicação industrial

Switches Gerenciáveis Layer 3



Modelo	Item	Tipo	
SCALANCE XR500	SCALANCE XR552-12M (2HR2)	Switch Ethernet Gerenciável: Montagem em rack 19"; 04 Slots dual port SFP+ 1000/10000 Mbit/s; 12 Slots para Media Module 4 Portas (elétrico, elétrico PoE ou óptico) 100/1000 Mbit/s; 02 portas SFP+ 10 Gbit/s no total 24 portas podem ser utilizadas; Diagnóstico por LED; Sinalização de falha por contato elétrico; Botão de pulso Select/set; PROFINET IO device; Gerenciamento de rede; Funcionalidades de redundância integradas; Funcionalidades de IT Office (RSTP, VLAN, IGMP, ...); C-PLUG incluso; Layer 3 integrado; Portas Traseiras	6GK5552-0AR00-2HR2
	SLIDE-IN FAN SET FAN597-1 (Ventilador)	SCALANCE X Acessório: Ventilador de reposição; FAN597-1 Para os SCALANCEs XR552-12M	6GK5597-1AA00-8AA0
	SLIDE-IN FAN SET FAN597-2 (528-6M) (Ventilador)	SCALANCE X Acessório: Ventilador de reposição; FAN597-2 Para os SCALANCEs XR552-6M	6GK5597-2AA00-8AA0
	SCALANCE PS598-1 Fonte de Alimentação	Fonte de Alimentação: Potência de 300 W; Entrada: 85-264V AC conexão padrão IEC; Saída: 24V DC conexão por terminais ou diretamente ao SCALANCE X-500	6GK5598-1AA00-3AA0
	KEY-PLUG XR-500 LAYER 3 FEATURES	KEY-PLUG: REPLACEABLE FOR ACTIVATING OF LAYER 3 FEATURES FOR SCALANCE XR-500 CONTAINS ALL C-PLUG FUNCTIONS FOR SIMPLE DEVICE EXCHANGE IN CASE OF FAILURE AND FOR STORAGE OF CONFIGURATION DATA	6GK5905-0PA00

Comunicação industrial

Firewalls - Roteadores - Analisadores



Modelo	Item	Tipo	
Firewalls Acesso Remoto	SCALANCE S615 LAN-ROUTER	Para proteção de dispositivos e redes em automação e proteção de comunicação industrial via VPN: Funções adicionais como conversão de endereços (NAT/NAPT); conexão ao SINEMA RC; Switch de 5 portas, 1XDIG. INPUT, 1XDIG.	6GK5615-0AA00-2AA2
	SCALANCE S626-2C	Para a proteção de dispositivos e redes de Manufatura e/ou Processo com comunicação industrial via Firewall: Funções adicionais: Conexão ao SINEMA RC; 4 Portas elétricas 10/100/100 Mbit/s RJ45; 1x porta console; 2 Portas combo (elétrica/óptica) x 10/100/1000 Mbit/s RJ45 ou x 100 Mbit/s SFP ou 1000 Mbit/s	6GK5206-2GS00-2AC2
	SCALANCE SC632-2C	Para a proteção de dispositivos e redes de Manufatura e/ou Processo com comunicação industrial via Firewall: Funções adicionais: Conversão de endereços (NAT/NAPT); Conexão ao SINEMA RC; 2 Portas combo (elétrica/óptica) x 10/100/1000 Mbit/s RJ45 ou x 100 Mbit/s SFP ou 1000 Mbit/s	6GK5632-2GS00-2AC2
	SCALANCE SC636-2C	Para a proteção de dispositivos e redes de Manufatura e/ou Processo com comunicação industrial via Firewall: Funções adicionais: Conversão de endereços (NAT/NAPT); Conexão ao SINEMA RC; 4 Portas elétricas 10/100/100 Mbit/s RJ45; 2 Portas combo (elétrica/óptica) x 10/100/1000 Mbit/s RJ45 ou x 100 Mbit/s SFP ou 1000 Mbit/s	6GK5636-2GS00-2AC2
	SCALANCE SC642-2C	Para a proteção de dispositivos e redes de Manufatura e/ou Processo com comunicação industrial via Firewall e VPN: Funções adicionais: Conversão de endereços (NAT/NAPT); Conexão ao SINEMA RC; 2 Portas combo (elétrica/óptica) x 10/100/1000 Mbit/s RJ45 ou x 100 Mbit/s SFP ou 1000 Mbit/s	6GK5642-2GS00-2AC2
	SCALANCE SC646-2C	Para a proteção de dispositivos e redes de Manufatura e/ou Processo com comunicação industrial via Firewall e VPN: Funções adicionais: Conversão de endereços (NAT/NAPT); Conexão ao SINEMA RC; 4 Portas elétricas 10/100/100 Mbit/s RJ45; 2 Portas combo (elétrica/óptica) x 10/100/1000 Mbit/s RJ45 ou x 100 Mbit/s SFP ou 1000 Mbit/s	6GK5646-2GS00-2AC2
	SCALANCE M804PB	Roteador para conexão cabeada via Ethernet Industrial para acesso a redes PROFIBUS via VPN: Firewall, NAT; 2 x Portas Switch; 1 x digital Input, 1 x digital Output	6GK5804-0AP00-2AA2
	SCALANCE M800 Pedestal montagem em mesa	Pedestal de montagem em mesa para aparelho de transmissão ou recepção de dados através de rede públicas SCALANCE M8XX. Utilizado nos modelos M812 / M816 / M874-X / M876-X / S615	6GK5898-8MD00
	Start KIT SINEMA RC LAN	KIT completo para aplicações de TeleService através do software de acesso remotot SINEMA RC: Composto por: 1 SINEMA RC 6GK1720-1AH01-0BV0; 1 KEY PLUG SINEMA RC - 6GK5908-0PB00; 1 SCALANCE S615 - 6GK5615-0AA00-2AA2	6GK1720-0AP02
	KEY-PLUG SINEMA RC	KEY-PLUG: SUBSTITUÍVEL PARA ATIVAÇÃO DE CONEXÃO AO SINEMA REMOTE CONNECT PARA S615 E SCALANCE M874-X E M876-X PARA SIMPLES TROCA DE DISPOSITIVO EM CASO DE FALHA E PARA ARMAZENAMENTO DE DADOS DE CONFIGURAÇÃO	6GK5908-0PB00
Modem	SCALANCE M826-2 SHDSL-ROUTER	Aparelho para transmissão ou recepção de dados através de redes públicas SCALANCE M826-2 SHDSL: Roteador; para comunicação IP através de 2 ou 4 fios; Dispositivo para Redes de automação baseada em Ethernet, topologias: Point To Point, Bonding, Line, Bridge-Mode; Routing-Mode With Vpn, Firewall, Nat 4-Port Switch 1X Dig. Input, 1X Dig. Output	6GK5826-2AB00-2AB2
	SCALANCE MUM853-1 5G router (EU)	Roteador 5G (EU) modelo SCALANCE MUM853-1: Comunicação IP sem fio baseadas em Ethernet via redes móveis 3/4/5G públicas e redes 5G privadas, VPN, Firewall, NAT, IPv6, Conexão com SINEMA RC via CLP, 4 conexões SMA, 1x micro SIM slot, 4 x RJ45 10/100/1000 Mbps, alimentação redundante 24 V DC, Temperatura -30...60 °C, IP30, slot CLP, 1x DI e 1x DO	6GK5853-2EA00-2DA1
	SCALANCE MUM856-1 5G router ROW	Roteador 5G ROW modelo SCALANCE MUM856-1: Comunicação IP sem fio baseadas em Ethernet via redes móveis 3/4/5G públicas e redes 5G privadas, VPN, Firewall, NAT, IPv6, Conexão com SINEMA RC via CLP, 1x micro SIM slot, 4 Conexões N-Connect, 1 X M12 10/100/1000 Mbps, M12 código L, PoE, alimentação redundante 24 V DC, Temperatura -30...60 °C, IP65, slot CLP, 1x DI e 1x DO	6GK5856-2EA00-3DA1
Analisador	SCALANCE TAP104	Switch Ethernet Industrial Não Gerenciável Para Diagnóstico: 02 Portas Elétricas RJ45 x 10/100 Mbit/s; Diagnóstico por LED; Fonte de Alimentação 24V DC; Manual disponível por download	6GK5104-0BA00-1SA2



Modelo	Item	Tipo	
Access Points	SCALANCE W761-1 RJ45	Aparelho para a transmissão ou recepção de dados sem fio Access Point: 1 Conector De Antena R-Sma.; IEEE 802.11a/b/g/h/n; 2,4/5 Ghz; Taxa De Dados De 150 Mbps; 1XRJ45(Taxa Max. 100 Mbps); 1X24Vdc; Ip20	6GK5761-1FC00-0AA0
	SCALANCE W774-1 RJ45	Aparelho para a transmissão ou recepção de dados sem fio Access Point: 1 Rádio; 1 Conector De Antena R-Sma.; Ifeatures Apenas Com Key-Plug; Padrões IEEE 802.11a/b/g/h/n; 2,4/5 Ghz; Taxa De Dados De 300 Mbps; 2 X RJ45 (Taxa Max. 100 Mbps); Poe Integrado 2 Port-Switch; 2X24V Dc; Ip30; O Plug-In Slot	6GK5774-1FX00-0AA0
	SCALANCE W774-1 M12 EEC	Aparelho para a transmissão ou recepção de dados sem fio Access Point: 1 Rádio; 1 Conector De Antena R-Sma.; Ifeatures Apenas Com Key-Plug; Padrões IEEE 802.11a/b/g/h/n; 2,4/5 Ghz; Taxa De Dados De 300 Mbps; 2 X RJ45 (Taxa Max. 100 Mbps); Poe Integrado 2 Port-Switch; 2X24V Dc; Ip30; O Plug-In Slot	6GK5774-1FY00-0TA0
	SCALANCE W778-1 M12	Aparelho para transmissão ou recepção de dados sem fio Access Point (Ponto de Acesso): Com 1 rádio; 2 Conectores De Antena N-CON; Ifeatures disponível apenas com Key-Plug; Padrões IEEE 802.11a/b/g/h/n; 2,4/5 Ghz; Taxa De Dados De 300 Mbps; 2 X M12 (Taxa Max. 100 Mbps); Poe Integrado 2 Port-Switch; Fonte redundante de 24V DC; M12 A-coded; Grau de proteção IP65; Range de Temperatura -30° a +65° Celsius; Plug Slot WPA2/802.11 i/e; Para uso fora dos Estados Unidos da América e Israel	6GK5778-1GY00-0AA0
	ROTEADOR SCALANCE WAM766-1	Access Point IWLAN, SCALANCE WAM766-1, 1 rádio, 2 portas de antena N-CON, suporte para iFeatures via CLP, IEEE 802.11a / b / g / h / n / ac / ax, 2,4 / 5 GHz, bruto 1201 Mbit / s por rádio, 1x M12 máx. 1 Gbit / s, PoE, redundante 24 V DC, M12 L-codificado IP65, -30 .. + 60 ° C, slot CLP, WPA2 / 802.11i / e, DI / DO, A-coded, Observe as aprovações nacionais! cert ID: inclui: escopo de entrega: manuais em DVD; Alemão / Inglês, tampas de vedação M12, para operação fora dos EUA / Israel	6GK5766-1GE00-7DA0
	ROTEADOR SCALANCE WUM766-1	Cliente IWLAN, SCALANCE WUM766-1 1 rádio, 2 portas de antena N-CON, suporte para iFeatures via CLP, IEEE 802.11a / b / g / h / n / ac / ax, 2,4 / 5 GHz, bruto 1201 Mbit / s por rádio, 1x M12 máx. 1 Gbit / s, PoE, redundante 24 V DC, M12 L-codificado IP65, -30 .. + 60 ° C, slot CLP, WPA2 / 802.11i / e, DI / DO, A-coded, Observe as aprovações nacionais! cert ID: inclui: escopo de entrega: manuais em DVD; Alemão / Inglês, tampas de vedação M12, para operação fora dos EUA / Israel para conexões	6GK5766-1GE00-3DA0
	ROTEADOR SCALANCE WAM763-1	Access Point IWLAN, SCALANCE WAM763-1, 1 rádio, 2,4/5 GHz, IEEE 802.11ax (Wi-Fi 6), 2 conexões R-SMA, suporte iFeatures via CLP, 1201 Mbps (bruto) 4x10/100/1000 Mbps RJ45 portas, redundante 24 V CC, bloco de terminais, IP30, -30.. 60°C, slot CLP, DI/DO, bloco de terminais, observe as aprovações nacionais! CERT ID: MSAX-W1-RJ-E2 FCC ID: LYHMSAXV1 operação fora dos EUA/Israel escopo de entrega: tampa do slot CLP, cobre as conexões da antena, bloco de terminais 3x	6GK5763-1AL00-7DA0
	ROTEADOR SCALANCE WUM763-1	Cliente IWLAN, SCALANCE WUM763-1, 1 rádio, 2,4/5GHz 2 conexões R-SMA, suporte iFeatures via CLP, IEEE 802.11ax (Wi-Fi 6), 1201 Mbps (bruto) 4 portas RJ45 de 10/100/1000 Mbps, redundante 24 V CC, bloco de terminais, IP30, -30.. 60°C, slot CLP, observe as aprovações nacionais! CERT ID: MSAX-W1-RJ-E2-NO FCC ID: LYHMSAXV1 operação fora dos EUA/Israel escopo de entrega: tampa do slot CLP, cobre conexões de antena, 1 bloco de terminais	6GK5763-1AL00-3AA0
	SCALANCE W1788-1 M12	Switch industrial gerenciável para comunicação sem fio - Destinado a transmissão ou recepção de dados sem fio: iWLAN Access Point; SCALANCE W1788-1 M12, 1 radio, 4 N-CON antenas; iFeatures support via CLP, Padrão IEEE 802.11 a/b/g/h/n/ac; 2,4/5 GHz, gross 1700 Mbit/s por radio; 2x M12 max. 1 Gbit/s, PoE, alimentação redundante 24 V DC; M12 A-coded IP65, -20 ° C a +60 ° C; CLP slot, WPA2/802.11i/e; Observar aprovações nacionais; CERT. ID: RAPAC-W1-M12-E4; Inclui: MPCIE-R1-ABGNAC-U4, escopo de fornecimento: Manuais em CD-ROM, Alemão/Inglês; Tampas M12, para operação fora de USA/Israel	6GK5788-1GY01-0AA0
	SCALANCE W1788-2 M12	Switch industrial gerenciável para comunicação sem fio - Destinado a transmissão ou recepção de dados sem fio: iWLAN Access Point; SCALANCE W1788-2 M12, 2 radio, 8 N-CON antenas; iFeatures support via CLP, Padrão IEEE 802.11 a/b/g/h/n/ac; 2,4/5 GHz, gross 1700 Mbit/s por radio; 2x M12 max. 1 Gbit/s, PoE, alimentação redundante 24 V DC; M12 A-coded IP65, -20 ° C a +60 ° C; CLP slot, WPA2/802.11i/e; Observar aprovações nacionais; CERT. ID: RAPAC-W2-M12-E4; inclui: MPCIE-R1-ABGNAC-U4, escopo de fornecimento: Manuais em CD-ROM, Alemão/Inglês; Tampas M12, para operação fora de USA/Israel	6GK5788-2GY01-0AA0
	SCALANCE W1788-2IA M12	Switch industrial gerenciável para comunicação sem fio - Destinado a transmissão ou recepção de dados sem fio: iWLAN Access Point; SCALANCE W1788-2IA M12, 2 radio, 8 antenas INTERNAS; iFeatures support via CLP, Padrão IEEE 802.11 a/b/g/h/n/ac; 2,4/5 GHz, gross 1700 Mbit/s por radio; 2x M12 max. 1 Gbit/s, PoE, alimentação redundante 24 V DC; M12 A-coded IP65, -20 ° C a +60 ° C; CLP slot, WPA2/802.11i/e; Observar aprovações nacionais; CERT. ID: RAPAC-W2-M12-IA; inclui: MPCIE-R1-ABGNAC-U4, escopo de fornecimento: Manuais em CD-ROM, Alemão/Inglês; Tampas M12, para operação fora de USA/Israel	6GK5788-2HY01-0AA0
	SCALANCE W1788-2 M12 EEC	Switch industrial gerenciável para comunicação sem fio - Destinado a transmissão ou recepção de dados sem fio: iWLAN Access Point; SCALANCE W1788-2 M12 EEC, 2 radios, 8 N-CON antenas; iFeatures support via CLP, Padrão IEEE 802.11 a/b/g/h/n/ac; 2,4/5 GHz, gross 1700 Mbit/s por radio; 2x M12 max. 1 Gbit/s, PoE, alimentação redundante 24 V DC; M12 A-coded IP65, -40 ° C a +75 ° C; CLP slot, WPA2/802.11i/e, conformal coating EN 50155, EN 45545; Observar aprovações nacionais; CERT. ID: RAPAC-W2-M12-E4; inclui: MPCIE-R1-ABGNAC-U4; escopo de fornecimento: Manuais em CD-ROM, Alemão/Inglês; Tampas M12, para operação fora de USA/Israel	6GK5788-2GY01-0TA0
SCALANCE Access Point W1750D-2IA RJ45	Aparelho para transmissão ou recepção de dados sem fio Access Point (Ponto de Acesso): 2 Rádios; Controle de Operação Virtualizado; Antenas internas; IEEE 802.11ac wave2 AP; MU-MIMO; Taxa de transmissão 800 MBit/s (2.4GHz); Taxa de transmissão 1.7 GBit/s (5GHz); 2 RJ45; PoE Power Over Ethernet (Alimentação via Ethernet); USB; 0° a +50° Celsius; Excesso de Utilização por demandas técnicas e de Certificação para os Estados Unidos da América e Japão.	6GK5750-2HX01-1AA0	
Clientes	SCALANCE W721-1 RJ45	Aparelho para a transmissão ou recepção de dados sem fio Client Iwlan: 1 Conector De Antena R-Sma.; IEEE 802.11a/b/g/h/n; 2,4/5 Ghz; Taxa De Dados De 150 Mbps; 1XRJ45(Taxa Max. 100 Mbps); 1X24Vdc; Ip20	6GK5721-1FC00-0AA0
	SCALANCE W722-1 RJ45	Aparelho para a transmissão ou recepção de dados sem fio Client Iwlan: Para Uso Fora Dos Eua; 1 Conector De Antena R-Sma.; Ifeatures (Ipcf) Padrões IEEE 802.11a/b/g/h/n; 2,4/5 Ghz; Taxa De Dados De 150 Mbps; 1XRJ45(Taxa Max. 100 Mbps); 1X24Vdc; Ip20.; Em Conformidade Com Nacional Aprovações. .Escopo De Fornecimento: Manuais Em Cd-Rom; Alemão/Inglês; 1 X Terminal Bloco	6GK5722-1FC00-0AA0
	SCALANCE W734-1 RJ45	Aparelho para a transmissão ou recepção de dados sem fio Client Iwlan: 1 Conector De Antena R-Sma.; Ifeatures Apenas Com Key-Plug; Padrões IEEE 802.11a/b/g/h/n; 2,4/5 Ghz; Taxa De Dados 300 Mbps; 2 X RJ45 (Taxa Max. 100 Mbps); Poe Integrado 2 Port-Switch; 2X24V Dc; Ip30; O Plug-In Slot	6GK5734-1FX00-0AA0
	SCALANCE W738-1 M12	Aparelho para transmissão ou recepção de dados sem fio Client (Dispositivo Cliente): Com 1 rádio; 2 Conectores De Antena N-CON; iFeatures disponível apenas com Key-Plug; Padrões IEEE 802.11a/b/g/h/n; 2,4/5 Ghz; Taxa De Dados De 300 Mbps; 2 X M12 (Taxa Max. 100 Mbps); Poe Integrado 2 Port-Switch; Fonte redundante de 24V DC; M12 A-coded; Grau de proteção IP65; Range de Temperatura -30° a +65° Celsius; Plug Slot WPA2/802.11 i/e; Para uso fora dos Estados Unidos da América e Israel	6GK5738-1GY00-0AA0
	SCALANCE W748-1 M12	Aparelho para a transmissão ou recepção de dados sem fio Client: 3 Conectores De Antena N.; IEEE 802.11a/b/g/h/n; 2,4/5 Ghz; 450 Mb/s; 1Xm12 (Taxa Max. 1 Gbps); Poe; 24Vdc; Ip65 (-20 65°C); Poe; Wpa2/802.11i/e.	6GK5748-1GD00-0AA0
	SCALANCE W748-1 RJ45	Aparelho para a transmissão ou recepção de dados sem fio Client: 1 Rádio; 3 Conexões De Antena R-Sma Padrões IEEE 802.11a/b/g/h/n; 2,4/5 Ghz; 450 Mb/s; 1XRJ45(Taxa Max. 1 Gbps); Poe; 2X24Vdc; Ip30 (-20 Até 60 Graus); Wpa2/802.11i/e; Acompanha: Manuais; 2 X Bloco Terminal	6GK5748-1FC00-0AA0
Antenas	ANTENA 792-6MN 2.4 GHz MINIDIRECIONAL 200M	Aparelho para transmissão ou recepção de dados Simatic Net, Iwlan Antena Omnidirecional Ant 792-6MN conector N-Fêmea: 6 Dbi Ip65 (-40-+70 Dgr C), 2.4 Ghz Wi-Fi de acordo com as aprovações nacionais para, montagem em mastro ou parede. Escopo De Fornecimento:1 Antena e Manual Impresso em Inglês/Alemão.	6GK5792-6MN00-0AA6
	ANTENA 792-8DN 2.4 GHz DIRECIONAL 1000M	Aparelho para transmissão ou recepção de dados Antena Direcional ANT792-8DN de 2.4 Ghz, Conector N-Fêmea: 14 Dbi, IP23, Outdoor, -40-+70 ° C, para montagem em parede ou mastro. Escopo De Fornecimento: Manual compacto em papel 1 - Ant792-8Dn, 1- Terminador De Resistência Ti795-1R.	6GK5792-8DN00-0AA6
	ANTENA ANT 793-8DK 5 GHz DIRECIONAL	Aparelho para transmissão ou recepção de dados antena direcional ANT793-8DK: Polarizada Vertical-Horizontal, Com 23 Dbi, Incluso 2 Sockets N-Fêmea, IP67 (-45-+70Dgr C), 5Ghz para montagem em mastro ou parede; Escopo De Fornecimento: 1X Ant793-8DK, 1X Kit De Montagem	6GK5793-8DK00-0AA0
	ANTENA ANT 793-8DP 5 GHz SETORIAL	Aparelho para transmissão ou recepção de dados antena setorial ANT793-8DP: Polarizada Vertical-Horizontal, Com 13/13.5 Dbi, Incluso 2 Sockets N-Fêmea, IP67 (-40° ATÉ +70° C), 4,9 até 5.35 Ghz para montagem em mastro ou parede; Escopo De Fornecimento: 1X ANT793-8DP, 1X Kit De Montagem	6GK5793-8DP00-0AA0
	ANTENA ANT 793-8DL	Aparelho para transmissão ou recepção de dados antena direcional ANT793-8DL: Polarizada Vertical-Horizontal, Com 23 Dbi, Incluso 2 Sockets N-Fêmea, IP67 (-45-+70Dgr C), 5Ghz para montagem em mastro ou parede; Escopo De Fornecimento: 1X Ant793-8DL, 1X Kit De Montagem	6GK5793-8DL00-0AA0



Modelo	Item	Tipo	
Antenas	ANTENA ANT795-6MN 2.4/5 GHz OMNIDIRECIONAL 200M	Aparelho para transmissão ou recepção de dados: Antena Omnidirecional ANT795-6MN com conector N-Fêmea: ganho de 6/8 Dbi 2,4 / 5GHz respectivamente; IP65 (-40- + 70 Dgr C), de acordo com aprovações nacionais; para a montagem no teto e veículos; Escopo de fornecimento: Manual compacto impresso Alemão / Inglês; ANT795-6MN.	6GK5795-6MN10-0AA6
	ANTENA ANT795-6MP 2.4/5 GHz OMINI	Aparelho para transmissão ou recepção de dados: Antena Omnidirecional ANT795-6MP com conector N-Fêmea: ganho de 5/7 Dbi 2,4 / 5GHz respectivamente; IP65 (-40- + 80 Dgr C), de acordo com aprovações nacionais; para a montagem em mastro ou parede; Escopo de fornecimento: Antena e Suporte de fixação.	6GK5795-6MP00-0AA0
	ANTENA COAXIAL ANT792-4DN 2.4GHZ	Aparelho para transmissão ou recepção de dados Rcoax ANT792-4DN: N Connect; Fêmea: 2.4Ghz; Ip67; Temperatura -40 Até 70°C	6GK5792-4DN00-0AA6
	ANTENA COAXIAL ANT793-4MN 5GHZ	Aparelho para transmissão ou recepção de dados Rcoax Ant793-4MN: N-Connect; Fêmea: 5 Ghz; Ip67; Temperatura -40 Até 70°C.	6GK5793-4MN00-0AA6
	ANTENA IWLAN ANT793-6DG	Aparelho para transmissão ou recepção de dados ANT793-6DG: Antena Direcional com 2X Conexões N-Fêmea: 9dBi; Ip67 (-40- + 80°C); 5 Ghz; Montagem Em Parede Ou Mastro	6GK5793-6DG00-0AA0
	ANTENA IWLAN ANT793-8DJ	Aparelho para transmissão ou recepção de dados ANT793-8DJ: Antena Polarização Vertical; 2X Com Conector N-Fêmea; 18dBi; Ip65 (-45- + 70°C); 5Ghz; para Montagem Em Parede Ou Mastro; Escopo De Fornecimento: 1X Ant793-8DJ	6GK5793-8DJ00-0AA0
	ANTENA IWLAN ANT795-4MA	Aparelho para transmissão ou recepção de dados ANT795-4MA: Antena Omnidirecional: 4DBi; Com Conector Rsm; Ip30 (-20- + 60°C); 2,4/5Ghz; para Montagem Direta no Scalance W; Conexão Rsm; Escopo De Fornecimento: 1X Ant795-4Ma	6GK5795-4MA00-0AA3
	ANTENA IWLAN ANT795-4MC	Aparelho para transmissão ou recepção de dados ANT795-4MC: Antena Omnidirecional; Conector Macho Para N-Connect para Conexão no Scalance W; 4dBi; Ip65 (-20 + 60°C); 2,4/5Ghz	6GK5795-4MC00-0AA3
	ANTENA IWLAN ANT795-4MB	Antena para transmissão ou recepção de dados via WIFI: Utilizada exclusivamente em roteadores WiFi; Modelo: ANT795-4MB Antena Omnidirecional; Conector Macho conexão tipo RSMA para Conexão no Scalance W; 2/3 dBi; Grau de proteção IP65 (-20 + 60°C); 2,4/5Ghz.	6GK5795-4MB00-0AA0
	ANTENA IWLAN ANT795-4MD	Aparelho para transmissão ou recepção de dados ANT795-4MD: Antena Omnidirecional conector N-Fêmea; 4DdBi; Ip65 (-20- + 60°C); 2,4/5Ghz; de acordo com Aprovações Nacionais; Montagem Direta no Scalance W	6GK5795-4MD00-0AA3
	ANTENA IWLAN ANT795-4MX	Aparelho para transmissão ou recepção de dados ANT795-4MX: Antena Omnidirecional conector N-Macho; 2/2,5 DBI; Ip67/69k (-40° + 85° C); 2,4/5Ghz; de acordo com Aprovações Nacionais; Montagem Direta no Scalance W	6GK5795-4MX00-0AA0
	ANTENA IWLAN ANT795-6DC	Aparelho para transmissão ou recepção de dados ANT795-6DC: Antena Direcional Com Conector N-Fêmea: 9 dBi; Ip67 (-40 ° A + 80 ° C) Frequências 2.4/5 Ghz; Para Montagem Em Parede Ou Mastro; Escopo De Fornecimento: 1X Ant795-6DC	6GK5795-6DC00-0AA0
Acessórios	Adaptador angulado RSMA	Adaptador Angulado em 90°: Metálico e com conexão RSMA; Para uso em dispositivos de rede como Access Points e Roteadores Wireless da linha SCALANCE W	6GK5798-1CS00-4AA0
	ADAP. DE CON. P/ PAINEL (PROT. DE SURTO) P/ IWLAN	SIMATIC NET: conector IWLAN RCOAX/SMA fêmea/fêmea, painel 2.4 GHz, Espessura máxima de parede 5.5mm	6GK5798-0PT00-2AA0
	ADAPT. DE CON. P/ PAINEL (PROT. DE SURTO) P/ IWLAN	Conector fêmea/fêmea: para painel de 2.4GHz e % GHz para IWLAN RCOAX N; Espessura máxima da parede: 4.5mm	6GK5798-2PP00-2AA6
	Adapt mont p trilho DIN SCALANCE W778/738	Adaptador de montagem em trilho Din para SCALANCE W-778/W-778EEC/W738 M12: Escopo de fornecimento: adaptador de montagem incluso material de fixação	6GK5798-8MF00-0AA1
	Adapt 90° p trilho DIN SCALANCE W778/738	Adaptador de montagem em 90° graus trilho Din 35mm para SCALANCE W-778/W-778EEC/W738 M12: Escopo de fornecimento: adaptador de montagem incluso material de fixação	6GK5798-8MA00-0AA1
	ADAPT. DE MONT. P/ S. W-788 M12 E S. W-788 RJ45	Adaptador de montagem em trilho din para SCALANCE W-788 m12 e SCALANCE W-788RJ45: din rail 35 mm de acordo com din em 50 222; Escopo de fornecimento: adaptador de montagem incluso material de fixação, 3 peças por pacote	6GK5798-8ML00-0AB3
	ANILHA M6 PARA INSTALAÇÃO DE CABO RCOAX	SIMATIC NET: ANILHA M6 PARA INSTALAÇÃO DE CABO RCOAX IWLAN (WIRELESS LAN), PACOTE COM 10 PCs.	6GK5798-8MC00-0AC1
	ANILHA M6 PARA INST. DE CABO RCOAX	SIMATIC NET: IWLAN RCOAX THREADED WASHER M6 FOR RCOAX CABLE CLIP 1/2" 100 PIECES THREADED WASHER FOR RCOAX CABLE CLIP 1/2" FOR USE OF THREAD BOLT M6	6GK5798-8MC00-0AM1
	SCALANCE CLP 2GB W1740 IFEATURES	SCALANCE CLP 2GB W1740 iFeatures Meio de armazenamento de dados removível para habilitar iFeatures para SCALANCE W permitida no modo Cliente simples substituição de dispositivos em caso de falha, bem como a gravação de dados de configuração; ou dados de aplicação, para todos os dispositivos SCALANCE W1700	6GK5907-4UA00-0AA0
	SCALANCE CLP 2GB W1780 IFEATURES	SCALANCE CLP 2GB W1780 iFeatures Meio de armazenamento de dados removível para habilitar iFeatures para SCALANCE W no modo de ponto de acesso permite a substituição simples do dispositivo em caso de falha e a gravação de dados de configuração; aplicação para todos os dispositivos SCALANCE W1700	6GK5907-8UA00-0AA0

Tecnologia em cabeamentos para redes de comunicação na Indústria

Visão Geral

4

		Cabos Elétricos para Conexões Ethernet Industriais (IE)										
		Opções de conexão com conectores, terminais ou dispositivos (IE)										
		Cabo IE FC 4 x 2	Cabo IE FC 2 x 2	Cabo IE TP 2 x 2	Cabo IE TP 4 x 2	Cabo pré-montado IE RJ45	Cabo pré-montado IE M12	Cabo de Energia				
		Cabo padrão IE FC GP 4 x 2 (AWG22)	Cabo padrão IE FC GP 4 x 2 (AWG24) Cabo flexível IE FC GP 4 x 2 (AWG24) Cabo para movimento contínuo IE FC GP 4 x 2 (AWG24) Cabo subterrâneo IE FC 4 x 2 (AWG24)	Cabo para trilhos GP 422	Cabos IE FC TP GP 2 x 2	Cabo IE TP 9/RJ45 Cabo IE TP 9-45/RJ45 Cabo IE TP XP 9/9	Cabo IE TP RJ45/RJ45 Cabo IE TP XP RJ45/RJ45	CONNECTOR IE FC RJ45 - 180/ CONNECTOR IE FC RJ45 - 180	M12-180/M12-180 M12-180/CONNECTOR IE FC RF45 - 145 M12-90/M12-90	Cabo de energia 2 x 0.75	Cabo de energia 5 x 1.5	Cabo de energia robusto 4 x 0.75
	Tomada Modular IE FC RJ45	●					●					
	Tomada IE FC RJ45			●	●	●						
	Conector IE FC RJ45 2 x 2			●								
	Conector IE FC RJ45 4 x 2		●									
	Conector de energia e dados M12	A-coded							●			
		2 x 2 D-coded			●							
		4 x 2 X-coded	●	●								
	Dispositivos com conexão M12						●					
	Dispositivos com porta RJ45			●	●	●						
	Conector Elétrico PRO									●		
	Conector Elétrico M12 PRO								●		●	
	Cabo pré-montado Elétrico M12 PRO								●		●	
	Conector plug-in 7/8"									●		
	Conector IE FC RJ45 PRO			●								

Cabos Elétricos para Conexões Ethernet Industriais (IE)				
	Produto	Comentário	Artigo nº. *)	
Cabos Ethernet Industriais FastConnect 2 x 2 com 10/100 Mbps				
	Cabo padrão IE FC TP GP (Tipo A)	Cabo padrão 2 x 2 para instalação permanente, núcleos rígidos para montagem rápida, vendido por metro, unidade máxima entregue 2000 m, quantidade mínima de compra 20 m Cabo TP para montagem com conectores FC RJ45, uso universal, CAT5	20 m	6XV1840-2AH10
			50 m	6XV1840-2AN50
			100 m	6XV1840-2AT10
			200 m	6XV1840-2AT20
			500 m	6XV1840-2AT50
			1000 m	6XV1840-2AU10
	Cabo robusto IE FC TP GP (Tipo A)	Cabo robusto reforçado 2 x 2, para ambientes industriais severos, vendido por metro, unidade máxima de entrega 2000 m, quantidade mínima de compra 20m	6XV1841-2A	
	Cabo flexível IE FC TP GP (Tipo B)	Cabo flexível 2 x 2, para máquinas com partes móveis, vendido por metro, unidade máxima entregue 2000 m, quantidade mínima de compra 20m	6XV1870-2B	
	Cabo robusto flexível IE FC GP (Tipo B)	Cabo flexível robusto 2 x 2, para ambientes industriais severos, Vendido por metro, unidade máxima entregue 2000 m, quantidade mínima de compra 20 m	6XV1841-2B	
	Cabo FRNC padrão IE FC TP GP (Tipo B)	Cabo livre de halogênios, flexível, 2 x 2 para máquinas com partes móveis, vendido por metro, unidade máxima entregue 2000 m, quantidade mínima de compra 20m	6XV1871-2F	
	Cabo resistente à torção IE TP	Cabo resistente à torção (PROFINET tipo C) 2 x 2, para uso em aplicações altamente flexíveis (torção), vendido por metro, unidade máxima entregue 1000 m, quantidade mínima de compra 20 m	6XV1870-2F	
	Cabo para movimento contínuo IE FC TP (Tipo C)	Cabo para movimento contínuo com conexão FC com RJ45, blindado Cat5, para aplicações em cable carrier, (4 milhões de ciclos de flexão), vendido por metro, unidade máxima de entrega 2000 m, quantidade mínima de compra 20 m	6XV1840-3AH10	
	Cabo para movimento contínuo IE FC TP GP (Tipo C)	Cabo altamente flexível 2 x 2, para aplicações de movimento contínuo em cable carrier, vendido por metro, unidade máxima de entrega 2000 m, quantidade mínima de compra 20 m	6XV1870-2D	
	Cabo pré-montado IE M12-180/M12-180	Cabo de conexão flexível pré-montado 2 x 2 com dois conectores M12 de 4 pinos (D-coded), para conexão de dispositivos Ethernet industriais (por exemplo, SIMATIC ET 200pro, SCALANCE X208PRO, SCALANCE XP-200) com grau de proteção IP65/IP67	0,3 m	6XV1870-8AE30
			0,5 m	6XV1870-8AE50
			1,0 m	6XV1870-8AH10
			1,5 m	6XV1870-8AH15
			2,0 m	6XV1870-8AH20
			3,0 m	6XV1870-8AH30
			5,0 m	6XV1870-8AH50
			10,0 m	6XV1870-8AN10
	Cabo pré-montado IE M12-90/M12-90	Cabo de conexão pré-montado 2 x 2 com dois conectores M12 (D-coded), conector 90°	0,3 m	6XV1870-8GE30
			0,5 m	6XV1870-8GE50
			1,0 m	6XV1870-8GH10
			1,5 m	6XV1870-8GH15
			2,0 m	6XV1870-8GH20
			3,0 m	6XV1870-8GH30
			5,0 m	6XV1870-8GH50
			10,0 m	6XV1870-8GN10
	Cabo pré-montado IE M12-180/ Conector RJ45-145	Cabo pré-montado flexível pré-montado 2 x 2, com um conector M12 de 4 pinos (D-coded) e um conector IE FC RJ45 145, para conectar dispositivos Ethernet Industriais (por exemplo, SIMATIC ET 200pro, SCALANCE X208PRO, SCALANCE XP-200 e SIMOTION)	2,0 m	6XV1871-5TH20
			3,0 m	6XV1871-5TH30
			5,0 m	6XV1871-5TH50
			10,0 m	6XV1871-5TN10
			15,0 m	6XV1871-5TN15
	Cabo pré- montado IE M12-90/ IE FC RJ45 -180	Cabo pré-montado IE FC TP GP 2 x 2 para movimento contínuo (PROFINET tipo C) com conector M12(D-coded, 90°) e conector IE FC RJ45 180°	5,0 m	6XV1871-5MH50
	Cabo pré-montado IE Conector IE FC RJ45 - 180/ Conector IE FC RJ45 - 180	Cabo pré-montado IE FC TP GP 2 x 2 (PROFINET tipo C) com dois conectores IE FC RJ45 180, grau de proteção IP20	1,0 m	6XV1871-5BH10
			2,0 m	6XV1871-5BH20
			3,0 m	6XV1871-5BH30
			5,0 m	6XV1871-5BH50
			10,0 m	6XV1871-5BN10
			15,0 m	6XV1871-5BN15
			20,0 m	6XV1871-5BN20

Cabos Eléctricos para Conexões Ethernet Industriais (IE)			
	Produto	Comentário	Artigo nº. *)
Cabos Ethernet Industriais FastConnect 2 x 2 com 10/100 Mbps (continuação)			
	Cabo robusto para uso na indústria alimentícia IE FC TP GP (Tipo C)	Cabo de instalação TP 2 x 2 para uso nas indústrias de alimentos e bebidas, IP69, CAT5E vendido por metro, unidade máxima entregue 1000 m, quantidade mínima de compra 20 m	6XV1881-2A
	Cabo robusto IE M12/IP69	Cabo robusto de conector reforçado pré-montado IE 2 x 2 M12-180 / M12-180, IP69, com dois conectores M12 (D-coded), vendido por metro	1,0 m 2,0 m 3,0 m 5,0 m 6XV1881-5AH10 6XV1881-5AH20 6XV1881-5AH30 6XV1881-5AH50
	Cabo para uso na indústria alimentícia IE FC TP GP (Tipo C)	Cabo flexível 2 x 2 para uso na indústria de alimentos e bebidas, vendido por metro, unidade máxima entregue 1000 m, quantidade mínima de compra 20 m	6XV1871-2L
	Cabo marinho padrão IE FC TP GP (Tipo B)	Cabo 2 x 2 para uso marítimo e offshore, vendido por metro, unidade máxima entregue 1000 m, quantidade mínima de compra 20 m	6XV1840-4AH10
	Cabo festoon IE FC TP GP (Tipo B)	Cabo 2 x 2 para montagem em polia, CAT5E, mínimo 5 milhões de ciclos de dobra, vendido por metro, unidade máxima entregue 1000 m, quantidade mínima de compra 20 m	6XV1871-2S
	Cabo subterrâneo IE TP (tipo C)	Cabo 2 x 2 para instalação permanente no solo, vendido por metro, unidade máxima entregue 1000 m, quantidade mínima de compra 20 m	6XV1871-2G
	Cabo para trilhos IE TP GP 2(tipo C)	Cabo 2 x 2 para aplicações especiais em trens, certificado para aplicações ferroviárias, vendido por metro, unidade máxima entregue 1000 m, quantidade mínima de compra 20 m	6XV1871-2T
Cabos Ethernet Industrial FastConnect 4 x 2 para 1 Gbps e 10 Gbps			
	Cabo padrão IE FC TP GP	Cabo padrão 4 x 2, AWG22, Cabo padrão com núcleos rígidos para montagem rápida, para instalação permanente, vendido por metro, unidade máxima entregue 1000 m, quantidade mínima de compra 20 m	6XV1870-2E
	Cabo padrão IE FC TP GP	Cabo padrão 4 x 2, AWG24, Cabo padrão com núcleos rígidos para montagem rápida, para instalação permanente, vendido por metro, unidade máxima entregue 1000 m, quantidade mínima de compra 20 m	6XV1878-2A
	Cabo flexível IE FC TP GP	Cabo 4 x 2, AWG24/7 com núcleos flexíveis, cabo flexível para instalação rápida, para máquinas com partes móveis, vendido por metro, unidade máxima entregue 1000 m, quantidade mínima de compra 20 m	6XV1878-2B
	Cabo para trilhos IE TP GP	Cabo 4 x 2, AWG24/7 com núcleos flexíveis para uso em trens, Certificado para aplicações ferroviárias, vendido por metro, unidade máxima entregue 1000 m, quantidade mínima de compra 20 m	6XV1878-2T
	Cabo para movimento contínuo IE FC TP	Cabo para movimento contínuo FastConnect TP GP 4 x 2, cabo de instalação TP CAT6A para conexão com conector IE FC RJ45 4 x 2, AWG24, vendido por metro, unidade máxima entregue 1000 m, quantidade mínima de compra 20 m	6XV1878-2C
	Cabo pré-montado IE RJ45-180/ RJ45-180 Cabo flexível pré-montado de transporte IE FC 4 x 2 com dois conectores IE FC RJ45 180 4 x 2	Cabo pré-montado flexível IE FC 4 x 2 com dois conectores IE FC RJ45 180 4 x 2	2,0 m 3,0 m 5,0 m 10 m 15 m 20 m 25 m 30 m 6XV1878-5BH20 6XV1878-5BH30 6XV1878-5BH50 6XV1878-5BN10 6XV1878-5BN15 6XV1878-5BN20 6XV1878-5BN25 6XV1878-5BN30
	Cabo subterrâneo IE FC TP	Cabo de extensão subterrâneo 4 x 2, CAT6A, cabo blindado para conexão com conector IE FC RF45 4 x 2, AWG24, vendido por metro, unidade máxima entregue 1000 m, quantidade mínima de compra 20 m	6XV1878-2G
Cabo híbrido IE			
	Cabo híbrido IE	Cabo Ethernet híbrido 2 x 2 + 4 x 0,34 para transmissão de dados e energia, vendido por metro, unidade máxima entregue 1000 m, Quantidade mínima de compra 20 m	6XV1870-2J

Cabos Elétricos para Conexões Ethernet Industriais (IE)				
	Produto	Comentário	Artigo n.º *)	
Cabos de Energia				
	Cabo de Energia 2 x 0,75	Cabo de energia para conexão de contato de sinalização e fonte de alimentação de 24V para SCALANCE X e SCALANCE W, Vendido por metro, unidade máxima entregue 1000 m, quantidade mínima de compra 20m	6XV1812-8A	
	Cabo de Energia 5 x 1,5	Cabo de energia, fonte de alimentação para ET 200 módulos com interface de potência de 7/8, vendido por metro, unidade máxima entregue 1000 m, quantidade mínima de compra 20 m	6XV1830-8AH10	
	Cabo Robusto de Energia 4 x 1.0	Cabo Robusto de Energia, vendido por metro, unidade máxima entregue 1000 m, quantidade mínima de compra 20 m	6XV1801-2A	
	Cabo Robusto conector de energia M12-180/M12-180	Cabo Robusto de energia pré-montado, IP69, para fonte de alimentação do ET 200, com conector M12 e soquete M12, A-coded	1,0 m	6XV1801-5AH10
			2,0 m	6XV1801-5AH20
			3,0 m	6XV1801-5AH30
			5,0 m	6XV1801-5AH50
	Cabo pré-montado de energia M12-180/M12-180	Cabo plug-in flexível pré-montado, com um conector M12 macho/fêmea de 4 pinos (A-coded), cabo plug-in para conexão de fonte de alimentação de 24 V ET 200eco PN com grau de proteção IP65 / 67	0,3 m	6XV1801-5DE30
			0,5 m	6XV1801-5DE50
			1,0 m	6XV1801-5DH10 ¹⁾
			1,5 m	6XV1801-5DH15 ¹⁾
			2,0 m	6XV1801-5DH20 ¹⁾
			3,0 m	6XV1801-5DH30 ¹⁾
			5,0 m	6XV1801-5DH50 ¹⁾
			10,0 m	6XV1801-5DN10 ¹⁾
			15,0 m	6XV1801-5DN15 ¹⁾
	Cabo pré-montado de energia M12-90/M12-90	Cabo de energia plug-in pré-montado 2 x 2 para fonte de alimentação do ET 200, com conector M12 e soquete M12 (A-coded)	0,3 m	6XV1801-5GE30
			0,5 m	6XV1801-5GE50
			1,0 m	6XV1801-5GH10
			1,5 m	6XV1801-5GH15
			2,0 m	6XV1801-5GH20
			3,0 m	6XV1801-5GH30
			5,0 m	6XV1801-5GH50
			10 m	6XV1801-5GN10
	Cabo plug-in 7/8"	Cabo de energia plug-in pré-montado 7/8", para fonte de alimentação do ET 200, com conector 7/8" e soquete 7/8"	0,3 m	6XV1822-5BE30
			0,5 m	6XV1822-5BE50
			1,0 m	6XV1822-5BH10
			1,5 m	6XV1822-5BH15
			2,0 m	6XV1822-5BH20
			3,0 m	6XV1822-5BH30
			5,0 m	6XV1822-5BH50
			10 m	6XV1822-5BN10
	Cabo pré-montado de energia M12-180/M12-180	Cabo de energia pré-montado com conector M12 e soquete M12, L-coded, 4 polos	0,5 m	6XV1801-6DE50
			1,0 m	6XV1801-6DH10
			1,5 m	6XV1801-6DH15
			2,0 m	6XV1801-6DH20
			3,0 m	6XV1801-6DH30
			5,0 m	6XV1801-6DH50
			10 m	6XV1801-6DN10
15 m	6XV1801-6DN15			

1) Também adequado para PROFIBUS



Cabos Elétricos para Conexões Ethernet Industriais (IE)				
	Produto	Comentário		Artigo n°. *)
Cabo IE TP - Fácil conexão de dispositivos terminais ao sistema de cabeamento IE FC				
	Cabo IE TP RJ45/RJ45	Cabo patch Cat6A de 8 fios pré-montado 4 x 2, com dois conectores RJ45	0,3 m	6XV1870-3QE30
			0,5 m	6XV1870-3QE50
			1,0 m	6XV1870-3QH10
			2,0 m	6XV1870-3QH20
			3,0 m	6XV1870-3QH30
			4,0 m	6XV1870-3QH40
			6,0 m	6XV1870-3QH60
			10 m	6XV1870-3QN10
			15 m	6XV1870-3QN15
			20 m	6XV1870-3QN20
			25 m	6XV1870-3QN25
			30 m	6XV1870-3QN30
			35 m	6XV1870-3QN35
			40 m	6XV1870-3QN40
45 m	6XV1870-3QN45			
50 m	6XV1870-3QN50			
	Cabo IE TP XP RJ45/RJ45	Cabo patch trançado pré-montado Cat6A de 8 fios 4 x 2, com dois conectores RJ45	0,5 m	6XV1870-3RE50
			1,0 m	6XV1870-3RH10
			2,0 m	6XV1870-3RH20
			6,0 m	6XV1870-3RH60
			10 m	6XV1870-3RN10
	Cabo conversor IE TP 15 / RJ45	Cabo pré-montado TP 2 x 2 para conexão de dispositivos terminais com interface RJ45 ao sistema de cabeamento ITP, com uma soquete Sub-D de 15 pinos com trava deslizante e um conector RJ45	0,5 m	6XV1850-2EE50
			1,0 m	6XV1850-2EH20
	Cabo IE TP RJ45/15	Cabo pré-montado TP 2 x 2 com 1 conector de 15 pinos sub-D e 1 conector RJ45	0,5 m	6XV1850-2LE50
			1,0 m	6XV1850-2LH10
			2,0 m	6XV1850-2LH20
			6,0 m	6XV1850-2LH60
			10 m	6XV1850-2LN10
	Cabo IE TP XP 9/RJ45	Cabo pré-montado trançado TP 2 x 2 com um conector Sub-D de 9 pinos e um conector RJ45	0,5 m	6XV1850-2ME50
			1,0 m	6XV1850-2MH10
			2,0 m	6XV1850-2MH20
			6,0 m	6XV1850-2MH60
			10 m	6XV1850-2MN10
	Cabo IE TP XP RJ45/15	Cabo pré-montado trançado TP 2 x 2 com um conector Sub-D de 15 pinos e um conector RJ45	0,5 m	6XV1850-2SE50
			1,0 m	6XV1850-2SH10
			2,0 m	6XV1850-2SH20
			6,0 m	6XV1850-2SH60
			10 m	6XV1850-2SN10
	Cabo IE TP 9-45/RJ45	Cabo pré-montado TP 2 x 2 com um conector RJ45 e com um conector Sub-D com tomada 45° (somente para OSM/ESM)	1,0 m	6XV1850-2NH10
	Cabo IE TP XP 9-45/RJ45	Cabo pré-montado trançado TP 2 x 2 com um conector RJ45 e com um conector Sub-D com tomada 45° (somente para OSM/ESM)	1,0 m	6XV1850-2PH10
	Cabo IE TP RJ45/15	Cabo TP pré-montado 2 x 2, com um conector Sub-D de 15 pinos e um conector RJ45	0,5 m	6XV1850-2LE50
			1,0 m	6XV1850-2LH10
			2,0 m	6XV1850-2LH20
			6,0 m	6XV1850-2LH60
			10 m	6XV1850-2LN10
	Cabo IE TP 9/RJ45	Cabo TP pré-montado 2 x 2, com um conector Sub-D de 9 pinos e um conector RJ45	0,5 m	6XV1850-2JE50
			1,0 m	6XV1850-2JH10
			2,0 m	6XV1850-2JH20
			6,0 m	6XV1850-2JH60
			10 m	6XV1850-2JN10
	Cabo IE TP XP 9/9	Cabo pré-montado trançado TP 2 x 2 para conexão direta de dois componentes de rede IE com interface ITP com dois conectores Sub-D de 9 pinos	1,0 m	6XV1850-2RH10
	Cabo IE TP M12/M12	Cabo flexível pré-montado 4 x 2 com dois conectores M12 (X-coded)	0,3 m	6XV1878-5HE30
			0,5 m	6XV1878-5HE50
			1,0 m	6XV1878-5HH10
			1,5 m	6XV1878-5HH15
			2,0 m	6XV1878-5HH20
			3,0 m	6XV1878-5HH30
			5,0 m	6XV1878-5HH50
			10 m	6XV1878-5HN10
			15 m	6XV1878-5HN15





Cabos Óticos Industrial Ethernet (IE)

Opções de conexões com conectores, terminais ou dispositivos

		Cabo de fibra ótica 50/125/1400 µm	Cabo de fibra ótica 62,5/125 µm	Cabos de fibra ótica PCF 200/230 µm	Cabos de fibra ótica com conector ST/BFOC	Cabos de fibra ótica com conector SC	Cabos de fibra ótica com conector LC	Cabos de fibra ótica POF 980/1000 µm	Cabo de fibra com conector SC RJ ótica	Cabo de fibra ótica com conector LC	Cabo de fibra ótica com conector FC	
		Cabo padrão FO GP Cabo para movimento contínuo FO GP Cabo para movimento contínuo FO GP subterrâneo FO	Cabo de fibra ótica padrão Cabo de fibra ótica para uso INDOOR Cabo para movimento contínuo flexível, fibra ótica Cabo de fibra ótica duplex para aplicações marítimas SIENOPYR	Cabo padrão PCF GP Cabo para movimento contínuo PCF GP Cabo para movimento contínuo PCF	Cabo de fibra ótica pré-montados com conector ST/BFOC	Cabos de fibra ótica pré-montados com conector SC	Cabos de fibra ótica pré-montados com conector LC	Cabo padrão POF GP Cabo para movimento contínuo POF	Cabos de fibra ótica pré-montados com conector SC RJ	Cabo robusto FO GP (4E9/125/900)	Cabo robusto FO GP (50/125/900) Cabo padrão FO GP (50/125) Cabo para movimento contínuo FO GP (50/125)	Cabo padrão FO FC GP (62,5/200/230) Cabo para movimento contínuo FO FC (62,5/200/230)
	Conector ST/BFOC	●	●									
	Dispositivos IE com conexão ST/BFOC				●							
	Conector SC	●	●									
	Conector LC						●					
	Dispositivos IE com conexão SC					●						
	Dispositivos IE com conexão LC						●					
	Conectores SC RJ			●				●				
	Dispositivos IE com conexão SC RJ								●			
	Conector IE SC RJ POF PRO							●				
	Conector IE SC RJ PCF PRO			●								
	Conector multimodo FO LC									●		
	Conector simples FO LC									●		
	Conector FO FC ST/BFOC										●	●
	Conector FO FC SC										●	●





Cabos Óticos Industrial Ethernet (IE)				
	Produto	Comentário	Artigo nº. *)	
IFC glass fiber optic cable				
	Cabo padrão FO FC GP 62.5/200/230 (OM 1)	Cabo de fibra ótica de vidro para montagem local, para uso em instalação em local permanente em canaletas e tubos, certificação UL, vendido por metro, unidade máxima entregue 1000 m, quantidade mínima de compra 20 m	6XV1847-2A	
	Cabo para movimento contínuo FO FC 62.5/200/230 (OM1)	Cabo flexível de fibra ótica de vidro para montagem local, para altas cargas mecânicas, para uso em transportadores internos e externos, vendido por metro, unidade máxima entregue 1000 m, quantidade mínima de compra 20 m	6XV1847-2C	
Cabo óptico de fibra de vidro				
	Cabo padrão FO GP 50/125/1400 (OM 2)	Cabo de fibra ótica de vidro para uso interno e externo, certificado UL, vendido por metro, unidade máxima entregue 1000 m, quantidade mínima de compra 20 m	6XV1873-2A	
		Pré-montado com conectores 2 x 2 ST/BFOC	0,5 m	6XV1873-3AH05
			1,0 m	6XV1873-3AH10
			2,0 m	6XV1873-3AH20
			3,0 m	6XV1873-3AH30
			5,0 m	6XV1873-3AH50
			10 m	6XV1873-3AN10
			15 m	6XV1873-3AN15
			20 m	6XV1873-3AN20
			30 m	6XV1873-3AN30
			40 m	6XV1873-3AN40
			50 m	6XV1873-3AN50
			80 m	6XV1873-3AN80
		Pré-montado com 2 conectores LC duplex	1,0 m	6XV1873-5AH10
			2,0 m	6XV1873-5AH20
			3,0 m	6XV1873-5AH30
			5,0 m	6XV1873-5AH50
			10 m	6XV1873-5AN10
			15 m	6XV1873-5AN15
			20 m	6XV1873-5AN20
			30 m	6XV1873-5AN30
			40 m	6XV1873-5AN40
			50 m	6XV1873-5AN50
			80 m	6XV1873-5AN80
			100 m	6XV1873-5AT10
		Pré-montado com conectores 2 x 2 SC	0,5 m	6XV1873-6AH05
			1,0 m	6XV1873-6AH10
			2,0 m	6XV1873-6AH20
			3,0 m	6XV1873-6AH30
			5,0 m	6XV1873-6AH50
			10 m	6XV1873-6AN10
			15 m	6XV1873-6AN15
			20 m	6XV1873-6AN20
			30 m	6XV1873-6AN30
			40 m	6XV1873-6AN40
			50 m	6XV1873-6AN50
80 m	6XV1873-6AN80			
100 m	6XV1873-6AT10			
150 m	6XV1873-6AT15			
200 m	6XV1873-6AT20			
300 m	6XV1873-6AT30			

Cabos Óticos Industrial Ethernet (IE)						
	Produto	Comentário	Artigo n.º *)			
Cabo de fibra ótica de vidro (continuação)						
	Cabo FO FRNC 50/125/1400 (OM 2)	Cabo de fibra ótica de vidro, livre de halogênios para uso em ambientes Internos e externos para instalações permanentes, certificado UL, vendido por metro, unidade máxima entregue 1000 m, quantidade mínima de compra 20m	6XV1873-2B			
	Cabo FO FRNC 50/125/1400 (OM 4)	Cabo de fibra ótica de vidro, livre de halogênios para uso em ambientes Internos e externos para instalações permanentes, certificado UL, Vendido por metro, unidade máxima entregue 1000 m, quantidade mínima de compra 20m	6XV1873-2E			
	Cabo para movimento contínuo FO 50/125/1400 (OM 2)	Cabo de fibra ótica de vidro, flexível para uso em transportadores com alta carga mecânica, sem certificação UL, vendido por metro, unidade máxima entregue 1000 m, quantidade mínima de compra 20m	Pré-montado com conectores 2 x 2 ST/BFOC	3,0 m	6XV1873-3CH30	
				5,0 m	6XV1873-3CH50	
				10 m	6XV1873-3CN10	
				20 m	6XV1873-3CN20	
				50 m	6XV1873-3CN50	
				100 m	6XV1873-3CT10	
			Pré-montado com 2 conectores LC duplex	5,0 m	6XV1873-5CH50	
				10 m	6XV1873-5CN10	
				15 m	6XV1873-5CN15	
				20 m	6XV1873-5CN20	
			Pré-montado com conectores 2 x 2 SC	3,0 m	6XV1873-6CH30	
				5,0 m	6XV1873-6CH50	
				10,0 m	6XV1873-6CN10	
		20,0 m	6XV1873-6CN20			
		50,0 m	6XV1873-6CN50			
		100,0 m	6XV1873-6CT10			
	Cabo para movimento contínuo FO GP 50/125/1400 (OM 2)	Cabo para movimento contínuo, divisível, sem conector, certificado UL, vendido por metro, unidade máxima entregue 1000 m, quantidade mínima de compra 20 m	Pré-montado com conectores 2 x 2 ST/BFOC	3,0 m	6XV1873-3DH30	
				5,0 m	6XV1873-3DH50	
				10 m	6XV1873-3DN10	
				20 m	6XV1873-3DN20	
				50 m	6XV1873-3DN50	
				100 m	6XV1873-3DT10	
	Cabo para movimento contínuo FO GP 50/125/1400 (OM 2)	Pré-montado com conectores 2 x 2 SC	3,0 m	6XV1873-6DH30		
			5,0 m	6XV1873-6DH50		
			10 m	6XV1873-6DN10		
			20 m	6XV1873-6DN20		
			50 m	6XV1873-6DN50		
	Cabo subterrâneo FO 50/125/1400 (OM 2)	Cabo de fibra ótica de vidro, à prova d'água em toda a extensão e proteções não metálicas contra acesso de roedores para uso em ambientes internos e externos, além de instalação direta no solo, vendido por metro, unidade máxima entregue 2000 m, quantidade mínima de compra 20 m	Pré-montado com conectores 2 x 2 ST/BFOC	100 m	6XV1873-3GT10	
				200 m	6XV1873-3GT20	
				300 m	6XV1873-3GT30	
				Pré-montado com conectores 2 x 2 SC	100 m	6XV1873-6GT10
					200 m	6XV1873-6GT20
					300 m	6XV1873-6GT30
	Cabo robusto FO GP 50/125/900 (OM 2)	Cabo de fibra ótica de vidro, à prova d'água em toda a extensão e proteções não metálicas contra acesso de roedores para uso em ambientes internos e externos, assim como em instalações diretas no solo, multimodo, vendido por metro	Pré-montado com conectores duplex 2 x LC	1,0 m	6XV1873-5RH10	
				2,0 m	6XV1873-5RH20	
				3,0 m	6XV1873-5RH30	
				10 m	6XV1873-5RN10	
				30 m	6XV1873-5RN30	
				50 m	6XV1873-5RN50	
				100 m	6XV1873-5RT10	
				150 m	6XV1873-5RT15	
	Cabo robusto FO GP 4E9/125/900	Cabo de fibra ótica de vidro, à prova d'água em toda a extensão e proteções não metálicas contra acesso de roedores para uso em ambientes internos e externos assim como em instalações diretas no solo, single-mode, vendido por metro		6XV1843-2R		



4

Cabos Óticos Industrial Ethernet (IE)			
Produto	Comentário	Artigo nº. *)	
fibra ótica de vidro (continuação)			
 <p>Cabo padrão FC 62.5/125/900, divisível (OM 1)</p>	<p>Cabo flexível de fibra ótica de vidro , para uso em ambientes internos e externos, vendido por metro</p> <p>Pré-montado com conectores 2 x 2 ST/BFOC</p>	1,0 m	6XV1820-5AH10
		2,0 m	6XV1820-5BH10
		3,0 m	6XV1820-5BH20
		4,0 m	6XV1820-5BH30
		5,0 m	6XV1820-5BH40
		10 m	6XV1820-5BH50
		15 m	6XV1820-5BN10
		20 m	6XV1820-5BN15
		30 m	6XV1820-5BN20
		40 m	6XV1820-5BN30
		50 m	6XV1820-5BN40
		55 m	6XV1820-5BN50
		60 m	6XV1820-5BN55
		65 m	6XV1820-5BN60
		70 m	6XV1820-5BN65
		75 m	6XV1820-5BN70
		80 m	6XV1820-5BN75
		100 m	6XV1820-5BN80
		120 m	6XV1820-5BT10
130 m	6XV1820-5BT12		
150 m	6XV1820-5BT13		
200 m	6XV1820-5BT15		
250 m	6XV1820-5BT20		
300 m	6XV1820-5BT25		
300 m	6XV1820-5BT30		
 <p>Cabo padrão FC 62.5/125/900, divisível (OM 1)</p>	<p>Cabo de fibra ótica de vidro, à prova de compressão, livre de halogênios e à prova de fogo para instalações internas, vendido por metro, unidade máxima entregue 2000 m, quantidade mínima de compra 20 m</p> <p>Pré-montado com conectores 2 x 2 ST/BFOC</p>	0,5 m	6XV1820-7AH10
		1,0 m	6XV1820-7BH05
		2,0 m	6XV1820-7BH10
		3,0 m	6XV1820-7BH20
		5,0 m	6XV1820-7BH30
		10 m	6XV1820-7BH50
		15 m	6XV1820-7BN10
		20 m	6XV1820-7BN15
		25 m	6XV1820-7BN20
		50 m	6XV1820-7BN25
		75 m	6XV1820-7BN50
		100 m	6XV1820-7BN75
		100 m	6XV1820-7BT10
 <p>Cabo de fibra ótica flexível 62,5/125/1400, divisível (OM 1)</p>	<p>Cabo de fibra ótica de vidro flexível para uso em transportadores internos e externos, vendido por metro, unidade máxima entregue 2000 m, quantidade mínima de compra 20 m</p> <p>Pré-montado com conectores 4 ST/BFOC</p>	1,0 m	6XV1820-6AH10
		2,0 m	6XV1820-6BH10
		3,0 m	6XV1820-6BH20
		5,0 m	6XV1820-6BH30
		10 m	6XV1820-6BH50
		15 m	6XV1820-6BN10
		20 m	6XV1820-6BN15
		30 m	6XV1820-6BN20
		50 m	6XV1820-6BN30
		75 m	6XV1820-6BN50
		100 m	6XV1820-6BN75
		100 m	6XV1820-6BT10

Cabos Óticos Industrial Ethernet (IE)				
	Produto	Comentário		Artigo n.º *)
Cabos de fibra ótica POF e PCF				
	Cabo de fibra ótica multimodo pré-montado	Cabo de fibra ótica multimodo pré-montado, SC/SC, 50/125, com 2x conectores SC duplex	1,0 m	6XV1843-5EH10-0CC0
		Cabo de fibra ótica multimodo pré-montado, SC/ST/BFOC, 50/125, com 1x conector SC duplex e 2x conectores ST/BFOC	1,0 m	6XV1843-5EH10-0CB0
		Cabo de fibra ótica multimodo pré-montado, SC/LC, 50/125, com 1x conector SC duplex e 1x conector LC duplex	1,0 m	6XV1843-5EH10-0CA0
		Cabo de fibra ótica multimodo pré-montado, ST/BFOC/LC, 50/125, com 2x conectores ST/BFOC e 1x conector LC duplex	1,0 m	6XV1843-5EH10-0AB0
		Cabo de fibra ótica multimodo pré-montado, LC/LC, 50/125, com 2x conectores LC duplex	1,0 m	6XV1843-5EH10-0AA0
	Cabo de fibra ótica monomodo pré-montado	Cabo de fibra ótica monomodo pré-montado, SC/SC, 9/125, com 2x conectores SC duplex	1,0 m	6XV1843-5FH10-0CC0
		Cabo de fibra ótica monomodo pré-montado, SC/ST/BFOC, 9/125, com 1x conector SC duplex e 2x conectores ST/BFOC	1,0 m	6XV1843-5FH10-0CB0
		Cabo de fibra ótica monomodo pré-montado, SC/LC, 9/125, com 1x conector SC duplex e 1x conector LC duplex	1,0 m	6XV1843-5FH10-0CA0
		Cabo de fibra ótica monomodo pré-montado, ST/BFOC/LC, 9/125, com 2x conectores ST/BFOC e 1x conector LC duplex	1,0 m	6XV1843-5FH10-0AB0
		Cabo de fibra ótica monomodo pré-montado, LC/LC, 9/125, com 2x conectores LC duplex	1,0 m	6XV1843-5FH10-0AA0
Cabo especial				
	Cabo de fibra ótica SIENOPYR para uso naval	Cabo de fibra ótica para roteamento em navios e plataformas offshore, vendido por metro, unidade máxima de entrega 1000 M, quantidade mínima de compra 20 M		6XV1830-0NH10
Cabos de fibra ótica POF e PCF				
	Cabo padrão POF GP 980/1000 ¹⁾	Cabo de fibra ótica com fibras polióticas, para instalação fixa em interiores, certificados UL, vendido por metro, unidade máxima entregue 1000 m, quantidade mínima de compra 20 m		6XV1874-2A
	Cabo para movimento contínuo POF 980/1000 ¹⁾	Cabo de fibra ótica com fibras polióticas, para aplicações móveis (por exemplo, aplicações de transportadores de cabos), vendido por metro, unidade máxima entregue 1000 m, quantidade mínima de compra 20 m		6XV1874-2B
	Cabo padrão PCF GP 200/230 ¹⁾	Cabo de fibra ótica PCF com revestimento de plástico, para instalação fixa em interiores e exteriores, certificado UL, vendido por metro, unidade máxima entregue 2000 m, quantidade mínima de compra 20 m		6XV1861-2A
		Pré-montado com conectores 2 x 2 ST/BFOC, alça de suporte	75 m	6XV1861-3AN75
			100 m	6XV1861-3AT10
			150 m	6XV1861-3AT15
			200 m	6XV1861-3AT20
250 m	6XV1861-3AT25			
	Cabo para movimento contínuo PCF 200/230 ¹⁾	Cabo de fibra ótica PCF com revestimento de plástico, usado para altas cargas mecânicas e aplicações móveis (por exemplo, transportadores de cabos), sem certificação UL, unidade máxima entregue 1000 m, quantidade mínima de compra 20 m		6XV1861-2C
		Pré-montado com conectores 2 x 2 ST/BFOC, alça de suporte	75 m	6XV1861-3CN75
			100 m	6XV1861-3CT10
			150 m	6XV1861-3CT15
	Cabo para movimento contínuo PCF 200/230 ¹⁾	Cabo de fibra ótica PCF com revestimento de plástico, usado para altas cargas mecânicas e aplicações móveis (por exemplo, transportadores de cabos), com certificação UL, vendido por metro, unidade máxima entregue 1000 m, quantidade mínima de compra 20 m		6XV1861-2D

1) Também adequado para PROFIBUS



Conector para Internet Industrial (IE)				
	Produto	Comentário		Artigo n.º *)
Conector IE FC RJ45 2 x 2				
	Conector IE FC RJ45 180	Conector de dados RJ45, para conexão de cabos IE FC TP 2 x 2, adequado para montagem rápida com o sistema FastConnect, saída de 180°	1 unidade	6GK1901-1BB10-2AA0
			10 unidades	6GK1901-1BB10-2AB0
			50 unidades	6GK1901-1BB10-2AE0
	Conector IE FC RJ45 90	saída 90°	1 unidade	6GK1901-1BB20-2AA0
			10 unidades	6GK1901-1BB20-2AB0
			50 unidades	6GK1901-1BB20-2AE0
	Conector IE FC RJ45 145	saída 145°	1 unidade	6GK1901-1BB30-0AA0
			10 unidades	6GK1901-1BB30-0AB0
			50 unidades	6GK1901-1BB30-0AE0
	Bloqueio de porta IE RJ45	Bloqueio de porta RJ45 com chave para travamento mecânico de portas RJ45	1 unidade	6GK1901-1BB50-0AA0
Conector IE FC RJ45 4 x 2				
	Conector IE FC RJ45 180	Conector de dados Cat6A RJ45 (10/100/1000/10000 Mbit/s), para conexão com cabos PROFINET e IE FC TP 4 x 2, AWG24, adequado para montagem rápida com o sistema FastConnect	1 unidade	6GK1901-1BB12-2AA0
			10 unidades	6GK1901-1BB12-2AB0
			50 unidades	6GK1901-1BB12-2AE0
Conector IE FC RJ45 180				
	Conector IE FC RJ45 180	Conector de dados Cat6A RJ45 (10/100/1000 Mbit/s), para conexão com cabos PROFINET e IE FC TP 4 x 2, AWG24, adequado para montagem rápida com o sistema FastConnect	1 unidade	6GK1901-1BB11-2AA0
			10 unidades	6GK1901-1BB11-2AB0
			50 unidades	6GK1901-1BB11-2AE0
Conector push-pull IE PRO				
	Conector IE FC RJ45 PRO	Conector de dados FastConnect RJ45, conector para montagem local para conexão com dispositivo push-pull com alto grau de proteção	1 unidade	6GK1901-1BB20-6AA0
	Conector IE FC RJ45 PRO	Conector push-pull RJ45 para montagem local com cabo IE FC TP 2 x 2 e cabo IE FC TP 4 x 2, revestimento de metal, IP65	1 unidade	6GK1901-1BB21-6AA0
	Conector IE RJ45 PRO	Conector de dados RJ45, conector para montagem local para conexão com dispositivo push-pull com alto grau de proteção	1 unidade	6GK1901-1BB10-6AA0
	Conector IE SC RJ POF PRO	Conector plug-in SC RJ para cabo de fibra ótica POF, conector para montagem local, conexão de dispositivo push-pull com alto grau de proteção, para switches SCALANCE X-200IRT PRO e SIMATIC ET 200pro	1 unidade	6GK1900-0MB00-6AA0
	Conector IE SC RJ PCF PRO	Conector plug-in SC RJ para cabo de fibra ótica PCF, conector para montagem local, conexão de dispositivo push-pull com alto grau de proteção, para switches SCALANCE X-200IRT PRO	1 unidade	6GK1900-0NB00-6AA0
	Conector Elétrico PRO	Conector de energia plug-in, 5 pinos, para montagem local, conexão de dispositivo push-pull com alto grau de proteção, para fonte de alimentação com 2 x 24 V DC	1 unidade	6GK1907-0AB10-6AA0
	Acoplador IE RJ45 PRO	Acoplador push-pull RJ45 para montagem local com conector IE FC RJ45 PRO, revestimento de metal, IP65	1 unidade	6GK1901-0BP10-6AA0
Tomada modular				
	Tomada Modular IE FC RJ45	Sem módulo substituível	1 unidade	6GK1901-1BE00-0AA0
		Com módulo 2FE, substituível para interface 2 x 10/100 Mbps	1 unidade	6GK1901-1BE00-0AA1
	Tomada Modular IE FC RJ45	Com módulo 1GE, substituível para interfaces de 1 x 1000 Mbps	1 unidade	6GK1901-1BE00-0AA2
		Com módulo de energia, substituível para 1 x 24 V DC e 1 x 10/100 Mbps	1 unidade	6GK1901-1BE00-0AA3
	Módulo para tomada modular IE FC RJ45 2FE	Módulo substituível para base de tomada modular FC, 2 x RJ45 para interfaces de 2 x 100 Mbps	4 unidades	6GK1901-1BK00-0AA1
	Módulo para tomada modular IE FC RJ45 1GE	Módulo substituível para base de tomada modular FC, 1 x RJ45 para interface de 1 x 1000 Mbps	4 unidades	6GK1901-1BK00-0AA2
Tomada RJ45				
	Tomada IE FC RJ45	Para conexão de cabos FC Ethernet Industrial e cabos TP, para 10 e 50 unidades	1 unidade	6GK1901-1FC00-0AA0

Conector para Internet Industrial (IE)				
	Produto	Comentário		Artigo n°. *)
Conectores e acopladores M12				
	Conector IE FC M12 PRO	Conector plug-in M12 2 x 2 com alto grau de proteção, 4 pinos, D-coded, para conexão de cabos elétricos SCALANCE X208PRO e SCALANCE XP-200, ET 200 PRO PN ou ET 200 eco PN, adequado para montagem rápida com o sistema FastConnect	1 unidade	6GK1901-0DB20-6AA0
			8 unidades	6GK1901-0DB20-6AA8
	Painel de alimentação IE M12	Conector de passagem 2 x 2 para conversão de M12, D-coded, sistema de conexão (IP65) para sistema de conexão RJ45 (IP20)	5 unidades	6GK1901-0DM20-2AA5
	Painel de alimentação IE M12 PRO	Conector de passagem 2 x 2 para conversão de M12, D-coded, sistema de conexão (IP65) para sistema de conexão (D-coded) M12 (IP65)	5 unidades	6GK1901-0DM30-2AA5
	Conector IE FC M12 PRO 4 x 2	Conector plug-in Cat6A M12 4 x 2 com alto grau de proteção (IP65), 8 pinos, X-coded, para conexão de cabos elétricos para SCALANCE W e SCALANCE XP-200 (Interface 12 Gigabits) adequado para montagem rápida com o sistema FastConnect	1 unidade	6GK1901-0DB30-6AA0
			8 unidades	6GK1901-0DB30-6AA8
	Painel de alimentação IE M12	Conector de passagem 4 x 2 para conversão de M12, X-coded, sistema de conexão (IP65) para sistema de conexão RJ45 (IP20)	5 unidades	6GK1901-0DM40-2AA5
	Cabo pré-montado M12 IE FC PRO	Cabo pré-montado plug-in M12 para montagem local 4 x 2, soquete, X-coded, (IP65 / 67)	1 unidade	6GK1901-0DB40-6AA0
			8 unidades	6GK1901-0DB40-6AA8
	Contato de sinalização M12 com	Soquete de conexão M12 para contato de sinalização, 5 pinos, B-coded, para conexão com SCALANCE X208PRO para contato de sinalização	3 unidades	6GK1908-0DC10-6AA3
	Cabo pré-montado Elétrico M12 PRO	Soquete de conexão de energia M12, de 4 pinos, A-coded, para conexão com SCALANCE W-700 / X208PRO e SCALANCE XP-200 para fonte de alimentação 24 V DC	3 unidades	6GK1907-0DC10-6AA3
	Conector Elétrico M12 PRO	Conector de alimentação M12, de 4 pinos, A-coded, para conexão à fonte de alimentação PS791-1PRO para fonte de alimentação de 24 V CC	3 unidades	6GK1907-0DB10-6AA3
Conectores FO (ST/BFOC, SC e LC)				
	Conector FC SC	Conector plug-in SC, para conexão de Cabo de fibra ótica de vidro, adequado para montagem rápida com o sistema FastConnect FO (conectores duplex + tecido de limpeza)	10 unidades	6GK1900-1LB00-0AC0
	Conector FC FO LC	Conector FC FO LC para montagem local em cabos de fibra ótica FC (62.5 / 200/230) (conectores duplex + tecido de limpeza)	10 unidades	6GK1900-1RB00-2AB0
	Acoplador FC SC	Acoplador duplex SC para montagem FastConnect	5 unidades	6GK1900-1LP00-0AB0
	Conector FC ST/BFOC	Conector plug-in ST/BFOC, para conexão de Cabo de fibra ótica de vidro, adequados para montagem rápida com o sistema FastConnect FO, (panos de limpeza)	20 unidades	6GK1900-1GB00-0AC0
	Acoplador FO FC ST/BFOC	Acoplador ST/BFOC para montagem FastConnect	5 unidades	6GK1900-1GP00-0AB0
	Conjunto de conectores multimode FO ST/BFOC	Conjunto de conectores ST / BFOC para conexão de Cabo de fibra ótica de vidro	20 unidades	6GK1901-0DA20-0AA0
	Conjunto de conectores multimode duplex FO SC	Conjunto de conectores SC duplex para conexão de Cabo de fibra ótica de vidro	10 unidades	6GK1901-0LB10-2AA0
	Kit de terminação FC FO (ST/BFOC)	Conjunto de montagem local para conectores FC ST/BFOC para cabos de fibra ótica FC, com ferramenta de decapagem, tesoura de Kevlar, ferramenta de quebra de fibra e microscópio	1 unidade	6GK1900-1GL00-0AA0
	Kit de terminação FC FO (LC)	Kit de terminação FC FP, Conjunto de montagem CONECTOR FC LC, para montagem local de conectores FC LC para cabos de fibra ótica FC	1 unidade	6GK1900-0RL00-0AA0
	Conector IE SC RJ POF PRO	Conector plug-in SC RJ para cabo de fibra ótica POF, conector para montagem local, conexão de dispositivo push-pull com alto grau de proteção	1 unidade	6GK1900-0MB00-6AA0
	Conector IE SC RJ POF	Conector plug-in SC RJ para cabos de fibra ótica POF	20 unidades	6GK1900-0MB00-0AC0
	Conector IE SC RJ PCF PRO	Conector plug-in SC RJ para cabo de fibra ótica PCF, Conector para montagem local, conexão de dispositivo push-pull com alto grau de proteção	1 unidade	6GK1900-0NB00-6AA0
	Conector IE SC RJ PCF	Conector plug-in SC RJ para cabos de fibra ótica PCF	10 unidades	6GK1900-0NB00-0AC0
	Conector multimode duplex FO LC	Conjunto conector LC, para conexão de dispositivos Ethernet/PROFINET com interface ótica multimode integrada (SCALANCE XR-300EEC, XR-300, X308-2M)	1 unidade	6GK1901-0RB10-2AB0
	Conector single-mode FO LC duplex	Conjunto conector LC, para conexão de dispositivos Ethernet/PROFINET com interface ótica simplesintegrada (SCALANCE XR-300EEC, XR-300, X308-2M)	1 unidade	6GK1901-0SB10-2AB0

Cabos Elétricos PROFIBUS (PB)				
	Produto	Comentário		Artigo n°. *)
Cabos PROFIBUS				
	Cabo padrão PB FC GP	Cabo padrão com design especial para montagem rápida, para instalação permanente, vendido por metro, unidade máxima entregue 1000 m, quantidade mínima de compra 20 m		6XV1830-0EH10
	Cabo padrão PB FC	Cabo 2 x 2, blindado, design especial para montagem rápida	20 m	6XV1830-0EN20
			50 m	6XV1830-0EN50
			100 m	6XV1830-0ET10
			200 m	6XV1830-0ET20
			500 m	6XV1830-0ET50
			1000 m	6XV1830-0EU10
	Cabo padrão PB FC IS GP	Cabo padrão, para montagem rápida, usado em sistemas de E/S distribuídos intrinsecamente seguros, para instalação permanente, vendidos por metro, unidade máxima entregue 1000 m, quantidade mínima de compra 20 m		6XV1831-2A
	Cabo robusto PB FC	Cabo especial, utilizado em ambientes sujeitos a cargas químicas e mecânicas, vendido por metro, unidade máxima de entrega 1000 m, Quantidade mínima de compra 20 m		6XV1830-0JH10
	Cabo para uso na indústria alimentícia PB FC	Cabo para uso nas indústrias de alimentos e bebidas, vendido por metro, unidade máxima entregue 1000 m, quantidade mínima de compra 20 m		6XV1830-0GH10
	Cabo de aterramento PB FC	Cabo especial, com proteção adicional, para aplicações subterrâneas, vendido por metro, unidade máxima entregue 1000 m, quantidade mínima de compra 20 m		6XV1830-3FH10
	Cabo flexível PB FC	Cabo flexível, para máquinas com partes móveis, vendido por metro, unidade máxima entregue 1000 m, quantidade mínima de compra 20 m		6XV1831-2K
	Cabo para movimento contínuo PB FC	Cabo altamente flexível, controle contínuo de movimento em transportadores para cabos, vendido por metro, unidade máxima entregue 1000 m, quantidade mínima de compra 20 m		6XV1830-3EH10
	Cabo para movimento contínuo PB FC	Cabo altamente flexível, controle contínuo de movimento em transportadores para cabos, vendido por metro, unidade máxima entregue 1000 m, quantidade mínima de compra 20 m		6XV1831-2L
	Cabo para festoon PB GP	Cabo flexível, especialmente utilizado para fixação de polias, vendido por metro, unidade máxima de entrega 1000 m, Quantidade mínima de compra 20 m		6XV1830-3GH10
	Cabo PB FC FRNC GP	Cabo à prova de fogo e livre de halogênios, para uso em edifícios, vendido por metro, unidade máxima entregue 1000 m, quantidade mínima de compra 20 m		6XV1830-0LH10
	Cabo resistente à torção PB	Cabo flexível, para máquinas com partes móveis, vendido por metro, unidade máxima entregue 1000 m, quantidade mínima de compra 20 m		6XV1830-0PH10
	Cabo híbrido PB GP	Cabo híbrido, fios de energia e dados, transporte, para dados e energia para ET 200pro, vendido por metro, unidade máxima entregue 1000 m, quantidade mínima de compra 20 m		6XV1860-2R
	Cabo híbrido robusto PB	Cabo híbrido, fios de dados energia, robusto, para dados e energia para ET 200pro sob cargas mecânicas muito altas, cabos resistentes a respingos, de acordo com a HD22.2 S3 / 5, vendido por metro, unidade máxima entregue 1000 m, quantidade mínima de compra 20 m		6XV1860-2S
	Cabo de processamento PB FC azul	Cabo para IEC 61158-2, 2-fios, para aplicações Ex, vendido por metro, unidade máxima entregue 1000 m, quantidade mínima de compra 20 m		6XV1830-5EH10
	Cabo de processamento PB FC preto	Cabo para IEC 61158-2, 2-fios, para aplicações não-Ex, vendido por metro, unidade máxima entregue 1000 m, quantidade mínima de compra 20 m		6XV1830-5FH10
	Cabo Fieldbus azul para infraestrutura	Cabo para IEC 61158-2, 2-fios, para aplicações Ex para drenagem, de flexível, vendido por metro, unidade máxima de entrega 1000 m, quantidade mínima de compra 20 m		6XV1830-5GH10
	Cabo Fieldbus amarelo para infraestrutura	Cabo para IEC 61158-2, 2-fios, para aplicações não-Ex para drenagem, de flexível, vendido por metro, unidade máxima de entrega 1000 m, quantidade mínima de compra 20 m		6XV1830-5HH10
Cabos especiais				
	Cabo para aplicações marítimas SIENOPYR PROFIBUS	Cabo, 2-fios, para instalação em navios e plataformas offshore, vendido por metro, unidade máxima entregue 1000 m Quantidade mínima de compra 20 m		6XV1830-0MH10









Cabos Elétricos PROFIBUS (PB)					
	Produto	Comentário	Artigo n.º *)		
Cabos ECOFAST					
	Cabos PROFIBUS ECOFAST	Cabo híbrido aberto ECOFAST, fios de dados e energia, para conexão de dispositivos ECOFAST, vendido por metro, unidade máxima entregue 1000 m, quantidade mínima de compra 20 m	Aberto	20 m	6XV1830-7AH10
				50 m	6XV1830-7AN50
				100 m	6XV1830-7AT10
			Pré-montado com conector e soquete ECOFAST, comprimento fixo	0,5 m	6XV1830-7BH05
				1,0 m	6XV1830-7BH10
				1,5 m	6XV1830-7BH15
				3,0 m	6XV1830-7BH30
				5,0 m	6XV1830-7BH50
				10 m	6XV1830-7BN10
				15 m	6XV1830-7BN15
				20 m	6XV1830-7BN20
				25 m	6XV1830-7BN25
				30 m	6XV1830-7BN30
				35 m	6XV1830-7BN35
				40 m	6XV1830-7BN40
				45 m	6XV1830-7BN45
				50 m	6XV1830-7BN50
	Cabo híbrido GP PROFIBUS ECOFAST	Cabo para movimento contínuo, aberto, com 4 x Cu e 2 x Cu, blindado, certificado UL, vendido por metro, unidade máxima entregue 1000 m, quantidade mínima de compra 20 m	Aberto	20 m	6XV1860-4PN20
				50 m	6XV1860-4PN50
				100 m	6XV1860-4PT10
			Pré-montado com conector e soquete ECOFAST	0,5 m	6XV1860-3PH05
				1,0 m	6XV1860-3PH10
				1,5 m	6XV1860-3PH15
				3,0 m	6XV1860-3PH30
				5,0 m	6XV1860-3PH50
				10 m	6XV1860-3PN10
				15 m	6XV1860-3PN15
				20 m	6XV1860-3PN20
				25 m	6XV1860-3PN25
				30 m	6XV1860-3PN30
				35 m	6XV1860-3PN35
				40 m	6XV1860-3PN40
				45 m	6XV1860-3PN45
				50 m	6XV1860-3PN50
Cabos plug-in (cabos pré-montados)					
	Cabo pré-montado PB 830-1T	Cabo plug-in pré-montado, com dois conectores Sub-D de 9 pinos, para conexão de dispositivos PROFIBUS para OLM ou OBT	1,5 m	6XV1830-1CH15	
			3,0 m	6XV1830-1CH30	
	Cabos de conexão PB 830-2	Cabos plug-in pré-montados contendo cabo padrão PROFIBUS, com dois conectores de 9 pinos, para conexão de dispositivos PROFIBUS (por exemplo, HMI) para dispositivos de automação	3,0 m	6XV1830-2AH30	
			5,0 m	6XV1830-2AH50	
			10 m	6XV1830-2AN10	
	Cabo plug-in PB M12	Cabo pré-montado flexível plug-in, com dois conectores macho/fêmea M12 de 5 pinos (B-coded) para conexão de dispositivos PROFIBUS (SIMATIC ET 200) com grau de proteção IP65	0,3 m	6XV1830-3DE30	
			0,5 m	6XV1830-3DE50	
			1,0 m	6XV1830-3DH10	
			1,5 m	6XV1830-3DH15	
			2,0 m	6XV1830-3DH20	
			3,0 m	6XV1830-3DH30	
			5,0 m	6XV1830-3DH50	
			10 m	6XV1830-3DN10	
15 m	6XV1830-3DN15				

Comprimentos especiais adicionais com saída de 90 e 180°

Visite <http://support.automation.siemens.com/WW/view/en/26999294>

Cabos ópticos PROFIBUS (PB)							
	Produto	Comentário	Artigo n.º. *)				
Cabos FO							
	Cabo padrão PB POF	Cabo robusto redondo de plástico com 2 núcleos de fibra ótica, invólucro externo de PVC e interno de PA, para a instalação interna, vendido por metro, unidade máxima entregue 500 m, quantidade mínima de compra 20 m	Anel 50 m	6XV1821-0AH10			
			Anel 100 m	6XV1821-0AN50			
		Pré-montado com conectores 2 x 2 ST/BFOC, chicote de 20 cm cada, para conexão OLM/P	1,0 m	6XV1821-0AT10			
			2,0 m	6XXV1821-0BH20			
			5,0 m	6XV1821-0BH50			
			10 m	6XV1821-0BN10			
			15 m	6XV1821-0BN15			
			20 m	6XV1821-0BN20			
			25 m	6XV1821-0BN25			
			30 m	6XV1821-0BN30			
			50 m	6XV1821-0BN50			
			65 m	6XV1821-0BN65			
			80 m	6XV1821-0BN80			
				Cabo padrão PB PCF	Cabo de fibra ótica pré-montado PCF com 2 núcleos, revestimento externo de PVC, para cobrir distâncias maiores de até 400 m, com conectores 2 x 2 ST/BFOC chicote com 20 cm cada, com a ferramenta de inserção montada em uma extremidade, para conexão OLM/P, comprimentos ideais	75 m	6XV1821-1BN75
100 m	6XV1821-1BT10						
150 m	6XV1821-1BT15						
200 m	6XV1821-1BT20						
250 m	6XV1821-1BT25						
300 m	6XV1821-1BT30						
400 m	6XV1821-1BT40						
Cabo padrão PB PCF 200/230	Cabo padrão, divisível, Vendido por metro, unidade máxima entregue 2000 m, quantidade mínima de compra 20 m					6XV1861-2A	
		Pré-montado com conectores 2 x 2 ST/BFOC				75 m	6XV1861-3AN75
						100 m	6XV1861-3AT10
			150 m	6XV1861-3AT15			
			200 m	6XV1861-3AT20			
			250 m	6XV1861-3AT25			
			300 m	6XV1861-3AT30			
			400 m	6XV1861-3AT40			

Conectores para PROFIBUS (PB)				
	Produto	Comentário		Artigo n.º *)
Conector bus PROFIBUS				
	Conector PB FC RS485 180	Conector FastConnect com método de deslocamento de isolamento, taxa de transferência máxima de 12 Mbps, 180° (sem interface PG)	1 unidade	6GK1500-0FC10
	Conector PB FC RS485 90	90° (sem interface PG)	1 unidade	6ES7972-0BA52-0XA0
			100 unidades	6ES7972-0BA52-0XB0
		90° (sem interface PG, aterramento com superfície de contato via painel de controle)	1 unidade	6ES7972-0BA70-0XA0
		90° (com interface PG)	1 unidade	6ES7972-0BB52-0XA0
			100 unidades	6ES7972-0BB52-0XB0
	Conector PB FC RS485 35	90° (com interface PG, aterramento com superfície de contato via painel de controle)	1 unidade	6ES7972-0BB70-0XA0
		35° (sem interface PG)	1 unidade	6ES7972-0BA61-0XA0
		35° (com interface PG)	1 unidade	6ES7972-0BB61-0XA0
	Conector PB RS485 180	Conector em sistema de conexão roscada taxa máxima de transmissão de 12 Mbps 180° (sem interface PG, revestimento de metal)	1 unidade	6GK1500-0EA02
	Conector PB RS485 90	90° (sem interface PG)	1 unidade	6ES7972-0BA12-0XA0
		90° (com interface PG)	1 unidade	6ES7972-0BB12-0XA0
	Conector PB RS485 35	35° (sem interface PG)	1 unidade	6ES7972-0BA42-0XA0
		35° (com interface PG)	1 unidade	6ES7972-0BB42-0XA0
	Conector PB RS485 30	30° (versão de baixo custo, taxa de transmissão máxima de 1,5 Mbps)	1 unidade	6ES7972-0BA30-0XA0
	Cabo plug-in SIMATIC S5/S7	Cabo pré-montado com dois conectores Sub-D de 9 pinos, taxa máxima de transmissão de 12 Mbps, 3 m	1 unidade	6ES7901-4BD00-0XA0
	Conector híbrido ECOFAST	Conector PROFIBUS Cu com 2 x Cu blindado e 4 x Cu 1,5 mm2, tipo de contato: POF, Han D por 24 V, para conexão a cabos híbridos ECOFAST, transmissão de dados e energia, ferramenta: Ferramenta de crimpagem, conjunto de acabamento, com instruções de módulo de contato macho	5 unidades	6GK1905-0CA00
		Com instruções de módulo de contato fêmea	5 unidades	6GK1905-0CB00
		Conector híbrido PROFIBUS ECOFAST angulado, com 2 x Cu e 4 x Cu blindados de 1,5 mm2, para conexão com cabos híbridos ECOFAST, transmissão de dados e energia, com instruções de módulo de contato macho	5 unidades	6GK1905-0CC00
		Com instruções de módulo de contato fêmea	5 unidades	6GK1905-0CD00
	Conector de terminação ECOFAST	Conector de terminação ECOFAST para PROFIBUS DP, 2 x Cu e 4 x Cu, 1,5 mm2, como conector de terminação para PROFIBUS DP, módulo de contato macho, resistores de terminação integrados	1 unidade	6GK1905-0DA10
			5 unidades	6GK1905-0DA00
	Peça Data T	Para tensão auxiliar de 2 x 24 V (comutada e não comutada) e PROFIBUS DP para Cu RS 485	1 unidade	3RK1911-2AG00
	Conector de endereçamento	Conector de endereçamento para configuração de endereço PB DP	1 unidade	6ES7194-1KB00-0XA0
Conector para montagem local				
	Conector plug-in PB M12	Conector plug-in M12 com módulo de contato macho de 5 pinos, B-coded, inserto de contato macho, para conexão de cabos PB elétricos a ET 200	5 unidades	6GK1905-0EA00
		Conector plug-in M12 com módulo de contato macho de 5 pinos, B-coded, módulo de contato fêmea, para conexão de cabos bus PB elétricos a ET 200	5 unidades	6GK1905-0EB00
	Conector PB FC M12 PRO	Conector plug-in M12 módulo de contato macho, de 5 pinos, B-coded, para conexão de cabos elétricos PB FC ao ET 200 PRO, adequado para montagem rápida com o sistema FastConnect	1 unidade	6GK1905-0EA10-6AA0
			5 unidades	6GK1905-0EA10
	Cabo pré-montado PB FC M12 PRO	Conector plug-in M12 para montagem local (B-coded), 5 pinos, revestimento de metal, sistema de conexão FastConnect, módulo de contato fêmea, para conexão elétrica com cabos ao ET200 PRO, adequado para montagem rápida com o sistema FastConnect	1 unidade	6GK1905-0EB10-6AA0
			5 unidades	6GK1905-0EB10
	Conjunto conector ST/BFOC, fibra ótica de plástico PB	20 conectores ST/BFOC para montagem de cabos de fibra ótica de plástico PROFIBUS para OLM/P	1 unidade	6GK1905-1PA00
	Conector plug-in 7/8"	Conector de 7/8 polegadas com módulo de contato macho, 5 pinos para montagem local para ET 200	1 unidade	6GK1905-0FA00
		Conector de 7/8 polegadas com módulo de contato fêmea, 5 pinos para montagem local para ET 200	1 unidade	6GK1905-0FB00
	Conector ST/BFOC	20 conectores roscados para montagem local em cabos de fibra ótica PCF, com material de limpeza	1 unidade	6GK1900-0HB00-0AC0

Acessórios para cabos e conectores Ethernet industriais e PROFIBUS			
	Produto	Comentário	Artigo nº. *)
	Coleção Manual SIMATIC NET	Manuais eletrônicos para sistemas de comunicação, protocolos de comunicação e produtos de comunicação, em DVD, alemão / inglês	6GK1975-1AA00-3AA0
	Ferramenta de decapagem IE FC	Ferramenta de Decapagem para decapagem rápida de cabos Ethernet FC Industriais	6GK1901-1GA00
	Laminas para reposição IE FC	Laminas para reposição utilizados para IE FC RJ45, ELS TP40, 5 unidades, 12 mm	6GK1901-1GB00
		Laminas para reposição utilizados para conectores IE FC RJ45 e saída de cabos modular IE FC RJ45, 5 unidades, 5 mm	6GK1901-1GB01
	Conjunto de refs IE SC RJ POF	Refs para kit de terminação do conector SC RJ POF consistindo de papel e placa (lilas) (Conjunto 5 peças)	6GK1900-0MN00-0AA0
	Ferramenta de decapagem PB FastConnect	Ferramenta de Decapagem pré-ajustada para decapagem rápida de cabos PROFIBUS Industriais	6GK1905-6AA00
	Laminas para reposição PB FastConnect	Laminas para reposição para ferramenta de Decapagem PB FastConnect PROFIBUS, 5 unidades	6GK1905-6AB00
	Fibra ótica de plástico PB, conjunto de decapagem	Ferramentas para decapagem de invólucro externo ou do núcleo dos cabos de fibra ótica de plástico PROFIBUS	6GK1905-6PA10
	Fibra ótica de plástico PB, ferramenta de crimpagem ST/BFOC	Para montagem de conectores ST / BFOC em cabos de fibra ótica de plástico PROFIBUS	6GK1905-6PB00
	Fibra ótica de plástico PB, conjunto de acabamento ST/BFOC	Conjunto de acabamento da face conectora ST/BFOC para cabos de fibra ótica de plástico PROFIBUS com OLM/P	6GK1905-6PS00
	Power T-Tap PRO de 7/8"	Módulo de contato fêmea de 7/8" e um Módulo de contato macho de 7/8", para conexão e distribuição de energia para módulos ET 200pro, cada um com 5 pinos, 1 pacote = 5 unidades	6GK1905-0FC00
	Kit de terminação FC FO (ST/BFOC)	Conjunto de montagem local para conectores FC ST/BFOC para cabos de fibra ótica FC, com ferramenta de decapagem, tesoura de Kevlar, ferramenta de quebra de fibra e microscópio	6GK1900-1GL00-0AA0
	Kit de terminação FC FO (LC)	Kit de terminação FC FP, Conjunto de montagem CONECTOR FC LC, para montagem local de conectores FC LC para cabos de fibra ótica FC	6GK1900-0RL00-0AA0
	Conector para kit de terminação SC RJ POF	Conjunto de montagem local de conectores POF SC RJ, com uma ferramenta de decapagem, tesoura de Kevlar, placa, papel (lilas) e bases SC RJ e microscópio	6GK1900-0ML00-0AA0
	Conector para kit de terminação SC RJ PCF	Conjunto de montagem local de conectores SC RJ PCF, com uma ferramenta de decapagem, ferramenta de decapagem reserva, tesoura de Kevlar, ferramenta de quebra de fibra, microscópio	6GK1900-0NL00-0AA0
	Conector para kit de terminação simplex	Conjunto de montagem local para conectores PCF Simplex, com ferramenta de decapagem, ferramenta de decapagem reserva, tesoura de Kevlar, ferramenta de quebra de fibra, ferramenta de crimpagem e microscópio	6GK1900-0KL00-0AA0
	Conector para kit de terminação ST/BFOC	Conjunto de montagem local para conectores ST/BFOC, com ferramenta de decapagem, ferramenta de decapagem reserva, tesoura de Kevlar, ferramenta de quebra de fibra e microscópio	6GK1900-0HL00-0AA0

*) Os dados atuais para compra podem ser encontrados na Internet em:
www.siemens.com/industrymall

Condições de venda e entrega podem ser encontradas em:
www.siemens.com/automation/salesmaterial-as/catalog/en/terms_of_trade_en.pdf

Você pode encontrar informações adicionais sobre os produtos da linha NET SIMATIC em:
www.siemens.com/fastconnect

Observação:

Você pode receber orientações técnicas sobre o catálogo da linha SIMATIC NET de:
 J. Hertlein PD PA CI PRM 4
 Tel.: +49 (911) 750 44 65
 E-mail: juergen.hertlein@siemens.com



SITOP - Visão Geral

	Tipo	Tensão de entrada nominal (faixa)	Item
Linha Basic 	SITOP compact - Fontes de alimentação compactas para caixas de controle		
	12 V DC/2,0 A, PSU100C	100 – 230 V AC	6EP1321-5BA00
	12 V DC/6,5 A, PSU100C	(85 ... 264 V AC/	6EP1322-5BA10
	24 V DC/0,6 A, PSU100C	110 ... 300 V DC)	6EP1331-5BA00
	24 V DC/1,3 A, PSU100C		6EP1331-5BA10
	24 V DC/2,5 A, PSU100C		6EP1332-5BA00
	24 V DC/3,7 A, PSU100C		6EP1332-5BA20
	NEC Class2		
	24 V DC/4,0 A, PSU100C		6EP1332-5BA10
		LOGO! Power de 4ª geração - Fontes de alimentação para quadros de distribuição no LOGO! 8 design	
5 V DC/3,0 A		100 – 240 V AC	6EP3310-6SB00-0AY0
5 V DC/6,3 A		(85 ... 264 V AC/	6EP3311-6SB00-0AY0
12 V DC/0,9 A		110 ... 300 V DC)	6EP3320-6SB00-0AY0
12 V DC/1,9 A			6EP3321-6SB00-0AY0
12 V DC/4,5 A			6EP3322-6SB00-0AY0
15 V DC/1,9 A			6EP3321-6SB10-0AY0
15 V DC/4,0 A			6EP3322-6SB10-0AY0
24 V DC/0,6 A			6EP3330-6SB00-0AY0
24 V DC/1,3 A			6EP3331-6SB00-0AY0
24 V DC/2,5 A		6EP3332-6SB00-0AY0	
24 V DC/4,0 A		6EP3333-6SB00-0AY0	
	SITOP lite - Fontes de alimentação básicas com excelente custo-benefício		
	24 V DC/2,5 A, PSU100L	120/230 V AC	6EP1332-1LB00
	24 V DC/5 A, PSU100L	(93 ... 132/187 ... 264 V AC)	6EP1333-1LB00
	24 V DC/10 A, PSU100L		6EP1334-1LB00
24 V DC/20 A, PSU100L	120/230 V AC (93 ... 264 V AC)	6EP1336-1LB00	
	85 ... 370 V DC		
Linha Standard 	SITOP smart - Potentes fontes de alimentação padrão		
	12 V DC/7 A, PSU100S	120/230 V AC	6EP1322-2BA00
	12 V DC/14 A, PSU100S	(85 ... 132/170 ... 264 V AC)	6EP1323-2BA00
	24 V DC/2,5 A, PSU100S		6EP1332-2BA20
	24 V DC/5 A, PSU100S		6EP1333-2BA20
	24 V DC/10 A, PSU100S		6EP1334-2BA20
	24 V DC/20 A, PSU100S		6EP1336-2BA10
	24 V DC/5 A, PSU300S	400 – 500 V 3 AC	6EP1433-2BA20
	24 V DC/10 A, PSU300S	(340 ... 550 V 3 AC)	6EP1434-2BA20
	24 V DC/20 A, PSU300S		6EP1436-2BA10
24 V DC/40 A, PSU300S		6EP1437-2BA20	
	SITOP PSU6200 - A fonte de alimentação polivalente para uma ampla variedade de aplicações		
	12 V DC/2 A, PSU6200	120/230 V AC / 120/240V AC	6EP3321-7SB00-0AX0
	24 V DC/1,3 A, PSU6200	(85 ... 275 V AC / 110 ... 275 V AC)	6EP3331-7SB00-0AX0
	24 V DC/2,5 A, PSU6200		6EP3332-7SB00-0AX0
	12 V DC/7 A, PSU6200	120/230 V AC / 120/240V AC	6EP3323-7SB00-0AX0
	12 V DC/12 A, PSU6200	(85 ... 275 V AC / 99 ... 275 V AC)	6EP3324-7SB00-3AX0
	24 V DC/3,7 A, PSU6200		6EP3333-7LB00-0AX0
	24 V DC/5 A, PSU6200		6EP3333-7SB00-0AX0
	24 V DC/10 A, PSU6200		6EP3334-7SB00-3AX0
	24 V DC/20 A, PSU6200		6EP3336-7SB00-3AX0
24 V DC/5 A, PSU6200	400 – 500 V 3 AC	6EP3433-7SB00-0AX0	
24 V DC/10 A, PSU6200	(323 – 576 V 3 AC)	6EP3434-7SB00-3AX0	
24 V DC/20 A, PSU6200		6EP3436-7SB00-3AX0	
Linha Advanced 	SITOP PSU8200 - Fontes de alimentação com alta tecnologia para soluções exigentes		
	24 V DC/5 A, PSU8200	120/230 V AC	6EP3333-8SB00-0AY0
	24 V DC/10 A, PSU8200	(85 ... 132/176 ... 264 V AC)	6EP3334-8SB00-0AY0
	24 V DC/5 A, PSU200M	120-230/230-500 V AC	6EP1333-3BA10
	24 V DC/10 A, PSU200M	(85 ... 264/176 ... 550 V AC)	6EP1334-3BA10
	24 V DC/20 A, PSU8200	120/230 V AC	6EP1336-3BA10
		(85 ... 275 V/DC 88 ... 350 V AC)	
	24 V DC/40 A, PSU8200	120/230 V AC	6EP3337-8SB00-0AY0
		(95 ... 132/190 ... 264 V AC)	
	24 V DC/20 A, PSU8200	400 – 500 V 3 AC	6EP3436-8SB00-0AY0
24 V DC/40 A, PSU8200	(320 ... 575 V 3 AC)	6EP3437-8SB00-0AY0	
36 V DC/13 A, PSU8200		6EP3446-8SB10-0AY0	
48 V DC/10 A, PSU8200		6EP3446-8SB00-0AY0	
48 V DC/20 A, PSU8200	400 – 500 V 3 AC	6EP3447-8SB00-0AY0	
	(340 ... 550 V 3 AC)		
SITOP PSU8600 - Sistema de alimentação com protocolos de comunicação aberta e total integração com o TIA Portal			
	PSU8600 1AC basic unit	100 – 240 V AC/110 – 220 V DC	6EP3336-8MB00-2CY0
	• 24 V DC/20 A/4 x 5 A	(85...275 V AC/99...275 V DC)	
	PSU8600 basic unit		
	• 24 V DC/20 A	400-500 V 3 AC,	6EP3436-8SB00-2AY0
	• 24 V DC/20 A/4 x 5 A	(320 ... 575 V 3 AC)	6EP3436-8MB00-2CY0
	• 24 V DC/40 A		6EP3437-8SB00-2AY0
	• 24 V DC/40A/4 x 10 A		6EP3437-8MB00-2CY0
	Modular system:		
	CNX8600 expansion module		
	• 24 V DC/4 x 5 A		6EP4436-8XB00-0CY0
• 24 V DC/4 x 10 A	Supply from basic unit	6EP4437-8XB00-0CY0	
• 24 V DC/8 x 2,5 A	PSU8600 via connection	6EP4436-8XB00-0DY0	
BUF8600 buffer module	System Clip Link		
• 100 ms/40 A		6EP4297-8HB00-0XY0	
• 300 ms/40 A		6EP4297-8HB10-0XY0	
• 4 s/40 A		6EP4293-8HB00-0XY0	
• 10 s/40 A		6EP4295-8HB00-0XY0	
UPS components			
• UPS module UPS8600		6EP4197-8AB00-0XY0	
• Battery module BAT8600 Pb	Energy exchange with UPS8600	6EP4145-8GB00-0XY0	
• Battery module BAT8600		6EP4143-8JB00-0XY0	
Life PO4			

SITOP - Visão Geral

	Tipo	Tensão de entrada nominal (faixa)	Item
	Fontes de alimentação com SIMATIC Design		
	24 V DC/2.5 A, PM1207	120/230 V AC (85 ... 132/176 ... 264 V AC)	6EP1332-1SH71
	24 V DC/2 A, PS307	120/230 V AC	6ES7307-1BA01-0AA0
	24 V DC/5 A, PS307	(85 ... 132/170 ... 264 V AC)	6ES7307-1EA01-0AA0
	24 V DC/10 A, PS307		6ES7307-1KA02-0AA0
	24 V DC/3 A, PM1507	120/230 V AC	6EP1332-4BA00
	24 V DC/8 A, PM1507	(85 ... 132/170 ... 264 V AC)	6EP1333-4BA00
	24 V DC/5 A, ET 200SP PS	120/230 V AC	6EP7133-6AB00-0BNO
	24 V DC/10 A, ET 200SP PS	(85 ... 132/170 ... 264 V AC)	6EP7133-6AE00-0BNO
	24 V DC/8 A, ET200pro PS	400 – 480 V 3 AC (340 ... 550 V 3 AC)	6ES7148-4PC00-0HA0
DC/DC converters			
	24 V/5 A, PSU3400	48 V DC (28 ... 60 V)	6EP3233-0TA00-0AY0
	12 V/15 A, PSU3400	24 A DC (18 ... 32 V DC)	6EP3124-0TA00-0AY0
	24 V/10 A, PSU3400	48 V DC (28 ... 60 V DC)	6EP3234-0TA00-0AY0
	24 V/10 A, PSU3400	24 V DC (14 ... 32 V DC) startup from 18 V	6EP3134-0TA00-0AY0
	24 V DC/20 A, PSU400M	600 V DC (300 ... 900 V DC) startup from 340 V	6EP1536-3AA00
Fontes de alimentação em design especial, para usos especiais			
	12 V DC/3 A, PSU100D	100 – 240 V AC	6EP1321-1LD00
	12 V DC/8.3 A, PSU100D	(85 ... 264 V AC)	6EP1322-1LD00
	24 V DC/2.1 A, PSU100D		6EP1331-1LD00
	24 V DC/3.1 A, PSU100D		6EP1332-1LD00
	24 V DC/4.1 A, PSU100D		6EP1332-1LD10
	24 V DC/6.2 A, PSU100D		6EP1333-1LD00
	24 V DC/12.5 A, PSU100D		6EP1334-1LD00
	24 V DC/5 A, PSU100P	120 – 230 V AC	6EP1333-7CA00
	24 V DC/8 A, PSU100P	(AC 85 ... 132/170 ... 264 V)	6EP1334-7CA00
	24 V DC/8 A, ET200pro PS	400 – 480 V 3 AC (340 ... 550 V 3 AC)	6ES7148-4PC00-0HA0
	24 V DC/20 A, PSU400M	600 V DC (300 ... 900 V DC)	6EP1536-3AA00
	48 V DC/5 A, PSU100E	120/230 V AC (85 – 132/170 – 264 V AC)	6EP3344-0SB00-0AY0
	24 V DC/5 A, PSU300E	400 – 500 V 3 AC (320 ... 550 V 3 AC)	6EP1433-0AA00
	12 V DC/20 A, PSU3800	400 – 500 V 3 AC	6EP3424-8UB00-0AY0
	24 V DC/17 A, PSU3800	(320 ... 575 V 3 AC)	6EP3436-8UB00-0AY0
	24 V DC/30 A - 40 A, PSU3800		6EP3437-8UB00-0AY0
	3-52 V DC/10 A, SITOP PSU3600	120/230 V AC (85 ... 264 V AC, 88 ... 250 V DC)	6EP3343-0SA00-0AY0
	2x15V DC/3.5 A, PSU3600 dual	120/230 V AC (85 ... 264 V AC)	6EP3323-0SA00-0BY0
Módulos de expansão para aumentar a disponibilidade do sistema			
	Módulo de redundância, PSE202U • 24 V/10 A	24 V DC (19 ... 29 V DC)	6EP1964-2BA00
	• 24 V/NEC Class2	24 V DC (19 ... 29 V DC)	6EP1962-2BA00
	• 24 V/40 A	24 V DC (24 ... 28.8 V DC)	6EP1961-3BA21
	Módulo de buffer PSE201U para SITOP modular e SITOP Smart	24 V DC (24 ... 28.8 V DC)	6EP1961-3BA01
	Módulo de seletividade PSE200U: com sinal de alarme comum		
	• 4x 0.5 ... 3 A	24 V DC (22 ... 30 V DC)	6EP1434-2BA20
	• 4x 0.5...3 A NEC Class 2	24 V DC (22 ... 30 V DC)	6EP1436-2BA10
	• 4x 3 ... 10 A	24 V DC (22 ... 30 V DC)	6EP1437-2BA20
	com sinalização de canal único		
	• 4x 0.5 ... 3 A	24 V DC (22 ... 30 V DC)	6EP3334-8SB00-0AY0
	• 4x 0.5 ... 3 A NEC Class 2	24 V DC (22 ... 30 V DC)	6EP1333-3BA10
	• 4x 3 ... 10 A	24 V DC (22 ... 30 V DC)	6EP1334-3BA10
Módulo de diagnóstico SITOP Select 4x 2 ... 10 A	24 V DC (22 ... 30 V DC)	6EP1336-3BA10	
Redundancy module, RED1200 • 20 A	12 V, 24 V, 48 V DC (10 ... 58 V DC)	6EP4346-7RB00-0AX0	
• 40 A		6EP4347-7RB00-0AX0	
Selectivity module SEL1200 • 8x 2 ... 10 A	24 V DC (22 ... 30 V DC)	6EP4438-7FB00-3DX0	
Selectivity module SEL1400 • 8x 2 ... 10 A	24 V DC (22 ... 30 V DC)	6EP4438-7EB00-3DX0	
DC-UPS com módulos de bateria - fonte de alimentação ininterrupta por horas, opcionalmente com conexão Ethernet / PROFINET e integração com TIA Portal			
	SITOP UPS1600, 24 V DC/10 A • com interface USB	24 V DC (22 ... 29 V DC), tensão de entrada via 24 V DC, fonte de alimentação SITOP	6EP4134-3AB00-0AY0
	• com interface Ethernet / PROFINET (2 portas)		6EP4134-3AB00-1AY0
			6EP4134-3AB00-2AY0
	SITOP UPS1600, 24 V DC/20 A • com interface USB		6EP4136-3AB00-0AY0
	• with Ethernet/ PROFINET interface (2 ports)		6EP4136-3AB00-1AY0
			6EP4136-3AB00-2AY0
	SITOP UPS1600, 24 V DC/40 A • com interface USB		6EP4137-3AB00-0AY0
	• com interface Ethernet / PROFINET (2 portas)		6EP4137-3AB00-1AY0
			6EP4137-3AB00-2AY0
	SITOP UPS1100 • 24 V DC/1.2 Ah	Tensão de fim de carga, configurada automaticamente pelo UPS1600: Módulos de bateria UPS1100 1.2/2.5/3.2/7/12 Ah: 28.0 ... 27.3 V DC (< +20 °C), 26.8 ... 26.3 V DC (> +20 °C)	6EP4131-0GB00-0AY0
• 24 V DC/7 Ah		6EP4134-0GB00-0AY0	
• 24 V DC/2.5 Ah, extended temperature range		6EP4132-0GB00-0AY0	
24 V DC/5 Ah, LiFePO4	Módulos de bateria UPS1100 5 Ah LiFePo: 28.8 V DC (-20 ... +50 °C)	6EP4134-0JA00-0AY0	

Transformadores de corrente 4NC

O portfólio Siemens de transformadores de corrente para medição disponibiliza TCs do tipo janela com 5 diferentes tamanhos.

Para correntes de primário de 50 a 3000A, os transformadores de corrente 4NC possuem corrente de secundário de 1 ou 5A e classes de exatidão de 0,2%, 0,5% e 1%.



4NC51



4NC52



4NC53



4NC54

Normas
EN 61869-1
EN 61869-2
VDE 0414-9-2

Transformador de corrente tipo janela para correntes de 50 A até 3000 A

Tensão máxima: 720V - IP20 - 50/60HZ

Classe de Exatidão 0,2% - Corrente secundária 5 A

Corrente primária (A)	Carga nominal (VA)	Código	Tamanho
150	1	4NC5121-2FA21	1
200	2,5	4NC5122-2FC21	1
250	2,5	4NC5123-2FC21	1
300	5	4NC5124-2FE21	1
400	5	4NC5125-2FE21	1
500	5	4NC5126-2FE21	1
600	5	4NC5227-2FE21	5
700	5	4NC5228-2FE21	5
800	5	4NC5231-2FE21	5
1000	5	4NC5232-2FE21	5

Precauções importantes

Se o circuito primário estiver energizado, não desligar o circuito secundário do transformador de corrente.

Exemplo de especificação do produto

Transformador de corrente tipo janela para correntes de 5 A até 75 A

Tensão máxima: 720V - IP20 - 50/60HZ

Corrente primária In (A)	Número de espiras primárias externas	Utilizar TC de (A)
5	10	50
10	5	50
15	4	60
20	3	60
25	2	50
30	2	60
50	2	100
75	2	150

Ao enrolar o cabo na janela do Transformador de corrente, a corrente no primário aumenta e assim possibilita a utilização dos transformadores 4NC em correntes menores que 50A.

Exemplo:

Para uma Corrente primária de **20 A**: Utilizar um TC de **60 A** (ex. **4NC5113-2CB21**) e passar o cabo três vezes pela janela do TC.
Corrente primária atual = Corrente nominal primária: n enrolamentos



Dados técnicos:

Ipr - Corrente no primário (A)

Ith - Intensidade de corrente nominal térmica (A) em 1s

Ith = 60 x Ipr (A)

Recomenda-se selecionar o transformador de corrente com a classe de exatidão compatível com a do medidor de energia ou outros instrumentos de medição.

Transformador de corrente tipo janela para correntes de 100 A até 3000 A

Tensão máxima: 720V - IP20 - 50/60HZ

Classe de Exatidão 0,5%

Corrente nominal primária Ipn (A)	Corrente secundária 1A		Tamanho	Corrente nominal primária Ipn (A)	Corrente secundária 5A		Tamanho
	Carga nominal (VA)	Código			Carga nominal (VA)	Código	
100	1	4NC5117-0DA21	1	100	1	4NC5117-2DA21	1
150	2,5	4NC5121-0DC21	1	150	2,5	4NC5121-2DC21	1
200	5	4NC5122-0DE21	1	200	5	4NC5122-2DE21	1
250	5	4NC5123-0DE21	1	250	5	4NC5123-2DE21	1
200	5	4NC5222-0DE21	2	200	5	4NC5222-2DE21	2
250	5	4NC5223-0DE21	2	250	5	4NC5223-2DE21	2
300	5	4NC5224-0DE21	2	300	5	4NC5224-2DE21	2
400	5	4NC5225-0DE21	2	400	5	4NC5225-2DE21	2
400	5	4NC5325-0DE21	3	400	5	4NC5325-2DE21	3
500	5	4NC5326-0DE21	3	500	5	4NC5326-2DE21	3
600	5	4NC5327-0DE21	3	600	5	4NC5327-2DE21	3
750	5	4NC5330-0DE21	3	750	5	4NC5330-2DE21	3
-	-	-	-	800	5	4NC5331-2DE21	3
800	10	4NC5431-0DH21	4	800	10	4NC5431-2DH21	4
1000	10	4NC5432-0DH21	4	1000	10	4NC5432-2DH21	4
1200	10	4NC5433-0DH21	4	1200	10	4NC5433-2DH21	4
1500	10	4NC5435-0DH21	4	1500	10	4NC5435-2DH21	4
-	-	-	-	1600	15	4NC5436-2DK21	4
-	-	-	-	2000	20	4NC5438-2DL21	4
-	-	-	-	2500	25	4NC5440-2DM21	4
-	-	-	-	3000	30	4NC5441-2DN21	4

Acéssorio para montagem em trilho DIN

	Tamanho do Transformador	Código
	1 e 5	4NC5923-5LT21
2	4NC5925-5LT21	
3	4NC5930-5LT21	
4	4NC5940-5LT21	



Transformadores de corrente 4NC

Transformador de corrente tipo janela para correntes de 50 A até 3000 A
Tensão máxima: 720V - IP20 - 50/60HZ

Classe de Exatidão 1,0 %

Corrente nominal primária I _{pn} (A)	Corrente secundária 1A		Tamanho	Corrente nominal primária I _{pn} (A)	Corrente secundária 5A		Tamanho
	Carga nominal (VA)	Código			Carga nominal (VA)	Código	
50	1.2	4NC5112-0CB21	1	50	1.2	4NC5112-2CB21	1
60	1.2	4NC5113-0CB21	1	60	1.2	4NC5113-2CB21	1
75	2.5	4NC5115-0CC21	1	75	2.5	4NC5115-2CC21	1
100	2.5	4NC5117-0CC21	1	100	2.5	4NC5117-2CC21	1
150	2.5	4NC5121-0CC21	1	150	2.5	4NC5121-2CC21	1
200	5	4NC5122-0CE21	1	200	5	4NC5122-2CE21	1
250	5	4NC5123-0CE21	1	250	5	4NC5123-2CE21	1
200	5	4NC5222-0CE21	2	200	5	4NC5222-2CE21	2
250	5	4NC5223-0CE21	2	250	5	4NC5223-2CE21	2
300	5	4NC5224-0CE21	2	300	5	4NC5224-2CE21	2
400	5	4NC5225-0CE21	2	400	5	4NC5225-2CE21	2
400	5	4NC5325-0CE21	3	400	5	4NC5325-2CE21	3
500	5	4NC5326-0CE21	3	500	5	4NC5326-2CE21	3
600	5	4NC5327-0CE21	3	600	5	4NC5327-2CE21	3
750	5	4NC5330-0CE21	3	750	5	4NC5330-2CE21	3
800	10	4NC5431-0CH21	4	800	10	4NC5431-2CH21	4
1000	10	4NC5432-0CH21	4	1000	10	4NC5432-2CH21	4
1250	10	4NC5434-0CH21	4	1250	10	4NC5434-2CH21	4
1500	10	4NC5435-0CH21	4	1500	10	4NC5435-2CH21	4
2000	12.5	4NC5438-0CJ21	4	2000	12.5	4NC5438-2CJ21	4
2500	12.5	4NC5440-0CJ21	4	2500	12.5	4NC5440-2CJ21	4
-	-	-	-	3000	30	4NC5441-2CN21	4

5

Dimensões das janelas

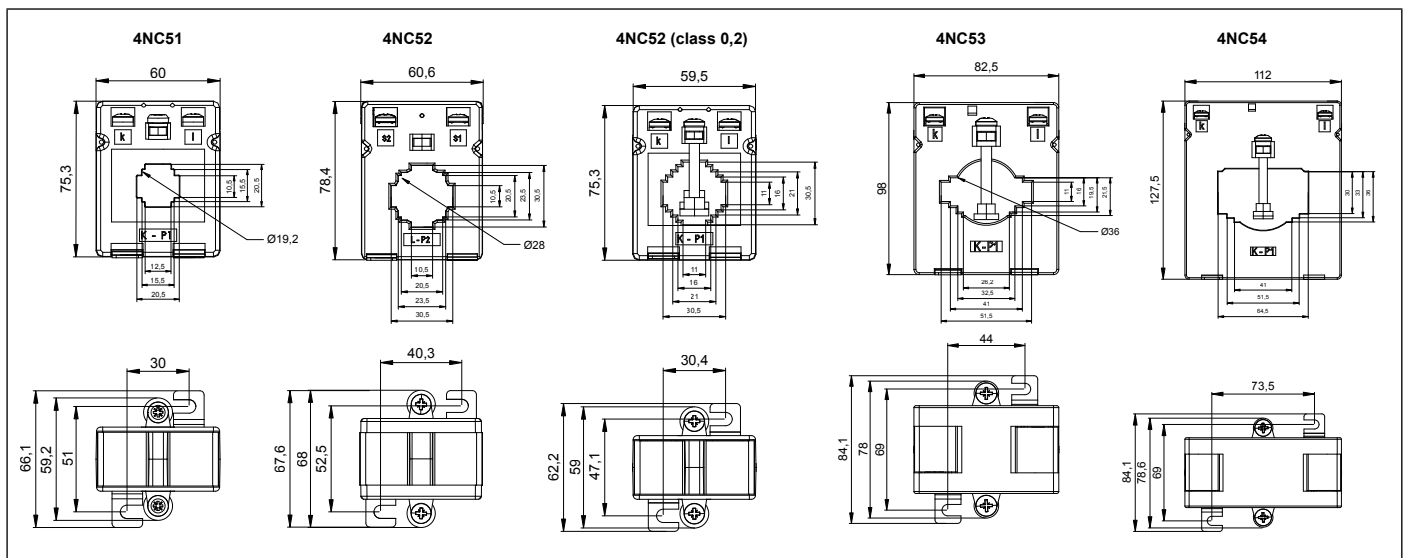
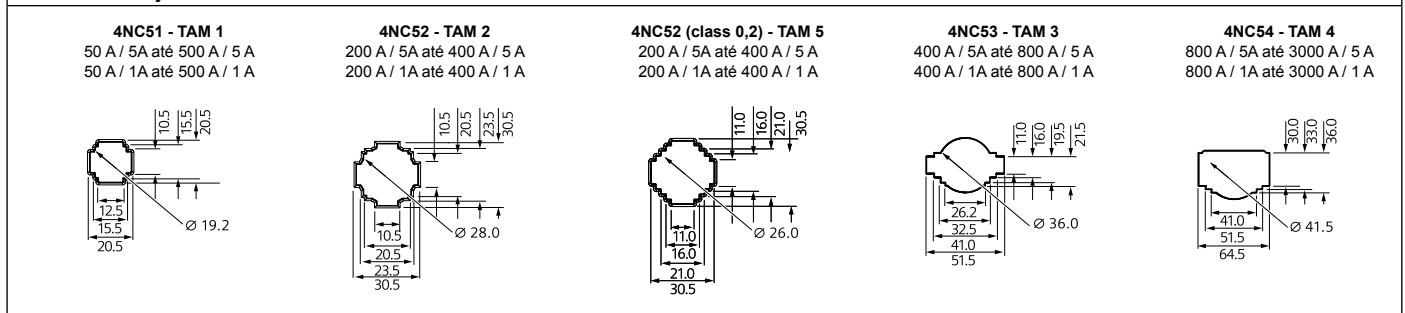

Transformadores de comando 4AM



Características

- Impregnação com vernizes e resinas em sistema de alto vácuo;
 - Baixo nível de ruído;
 - Dissipação de calor com refrigeração natural;
 - Transformadores monofásicos com multi-tensão de entrada e saída;
 - De acordo com a diretiva RoHS
- Transformadores de comando:
Classe F / 1,1kV / IP-00 / 60Hz
 - Transformadores de potencial:
Classe B / 0,6kV / IP-00 / 60 Hz, exatidão 0,6P25 / 1,2P75

Potência nominal (VA)	Transformadores de comando	Dimensões (mm)				Peso (kg)	Correntes (A)						Esquema de ligação
		L	P	H	Primário			Secundário					
					220V		380V	440V	480V	110V	220V	24V	
Tensões primárias 220 / 380 / 440 / 480 VCA e secundárias 110 / 220 VCA													
25	4AM7010-0AB42-0EB0	68	80	78	0.7	0.11	0.06	0.05	0.05	0.22	0.11		A
75	4AM7013-0AB42-0EB0	77	109	82	1.4	0.34	0.2	0.17	0.16	0.68	0.34		
100	4AM7014-0AB42-0EB0	86	90	85	1.6	0.45	0.26	0.22	0.2	0.9	0.45		
150	4AM7016-0AB42-0EB0	95	115	90	2.6	0.68	0.39	0.34	0.31	1.36	0.68		
200	4AM7018-0AB42-0EB0	116	100	110	3.3	0.91	0.53	0.45	0.42	1.82	0.91		
300	4AM7022-0AB42-0EB0	116	125	110	5	1.36	0.78	0.68	0.62	2.72	1.36		
500	4AM7028-0AB42-0EB0	134	120	120	6.5	2.27	1.32	1.14	1.04	4.55	2.27		
750	4AM7032-0AB42-0EB0	152	150	136	11.2	3.4	1.97	1.7	1.56	6.81	3.4		
1000	4AM7036-0AB42-0EF0	152	165	136	13.3	4.55	2.63	2.27	2.08	9.09	4.55		
1300	4AM7040-0AB42-0EF0	182	160	160	15.3	5.91	3.42	2.95	2.71	11.81	5.91		
1500	4AM7042-0AB42-0EF0	182	170	160	18.3	6.82	3.95	3.41	3.12	13.64	6.82		
Tensões no enrolamento primário 220 / 380 / 440 / 480 VCA e no enrolamento secundário: 24 VCA													
2000	4AM7044-0AB42-0EF0	200	150	270	21	9.09	5.26	4.54	4.16	18.18	9.09		B
3000	4AM7050-0AB42-0EF0	240	150	380	23	13.63	7.89	6.81	6.25	27.27	13.63		
5000	4AM7058-0AB42-0EF0	240	225	360	42	22.7	13.2	11.4	10.4	45.4	22.7		
7500	4AM7062-0AB42-0EF0	280	250	430	49	34.1	19.7	17.1	15.6	68.2	34.1		
10000	4AM7066-0AB42-0EF0	320	315	470	63	45.5	26.3	22.7	20.8	90.9	45.5		
12500	4AM7068-0AB42-0EF0	320	335	470	78	56.8	32.9	28.4	26	113.6	56.8		
Tensões no enrolamento primário 220 / 380 / 440 / 480 VCA e no enrolamento secundário: 24 VCA													
50	4AM7012-0AB41-0EB0	77	100	81	1.1	0.23	0.13	0.11	0.1			2.08	A
100	4AM7014-0AB41-0EB0	86	100	85	1.6	0.45	0.26	0.22	0.2			4.17	
200	4AM7018-0AB41-0EB0	116	100	110	3.3	0.91	0.53	0.45	0.42			8.33	
300	4AM7022-0AB41-0EB0	116	125	110	5	1.36	0.79	0.68	0.63			12.5	
500	4AM7028-0AB41-0EB0	134	120	120	6.5	2.27	1.32	1.14	1.04			20.83	

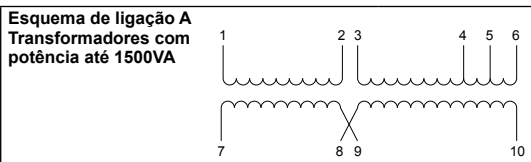

Tensões	Interligações	Terminais de ligação
Primárias	220V	1 com 3 / 2 com 5
	380V	2 com 3
	440V	2 com 3
	480V	2 com 3
Secundárias	110V	7 com 8 / 9 com 10
	220V	8 com 9
	24V	7 e 10

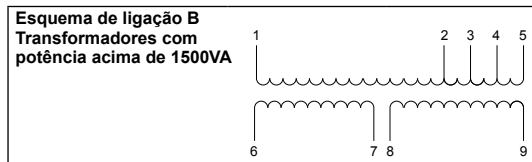

Tensões	Interligações	Terminais de ligação
Primárias	220V	1 com 3 / 2 com 5
	380V	2 com 3
	440V	2 com 3
	480V	2 com 3
Secundárias	110V	6 com 8 / 7 com 9
	220V	7 com 8

Instalação



Transformadores com potência de até 1500VA podem ser instalados na posição vertical ou horizontal.



Transformadores com potência acima de 2000VA não são projetado para instalação na posição vertical, devem ser instalados na posição horizontal.

Dimensões

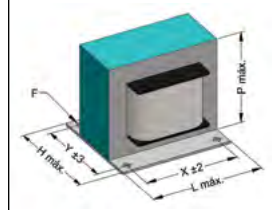

Transformadores de potencial 4AM - para medição

Potência nominal (VA)	Transformadores de potencial	Dimensões (mm)				Correntes (A)			
		L	P	H	Peso (kg)	Primário		Secundário	
						Tensão	Corrente	Tensão	Corrente
400	4AM4641-1TK10-0N	122	111	132	5,4	230	1,74	115	3,48
	4AM4380-0AK20-0N	116	110	137	5,4	380	1,05	115	3,48
	4AM4695-0AN70-0N	122	111	132	5,4	402,5	0,99	115	3,48
	4AM4641-0AK10-0N	116	110	137	5,4	440	0,91	115	3,48
	4AM4641-2DK10-0N	116	110	137	5,4	460	0,87	115	3,48
	4AM4480-0AK30-0N	116	110	137	5,4	480	0,83	115	3,48
	4AM4120-2JK10-0N	116	110	137	5,4	575	0,70	115	3,48

Disjuntores motor 3VS Smart

Classe 10

	Motores trifásicos AC-3 60Hz em				Disjuntores tripolares ¹⁾ Classe 10		
	220 V (cv / kW)	380 V (cv / kW)	440 V (cv / kW)	Corrente máxima nominal do motor (A)	Código ¹⁾	Ajuste de sobrecarga (A)	Corrente Máxima (A)
	-	0,16 / 0,12	0,16 / 0,12	0,5	3VS1300-1ME00	0,4-0,6	0,6
	-	-	0,25 / 0,18	0,6			
	0,16 / 0,12	0,25 / 0,18	0,33 / 0,25	0,8	3VS1300-1MF00	0,6-1	1
	-	0,33 / 0,25	-	0,9			
	0,25 / 0,18	0,5 / 0,37	0,5 / 0,37	1,2	3VS1300-1MG00	1-1,6	1,6
	0,33 / 0,25	0,75 / 0,55	0,75 / 0,55 1,0 / 0,75	1,6			
	0,5 / 0,37	1 / 0,75	-	2	3VS1300-1MH00	1,6-2,4	2,4
	-	1 / 0,75	1,5 / 1,1	2,4			
	0,75 / 0,55	1,5 / 1,1	2 / 1,5	3	3VS1300-1NH00	2-3,2	3,2
	1 / 0,75	2 / 1,5	-	4	3VS1300-1MJ00	2,4-4	4
	1,5 / 1,1	2 / 1,5	3 / 2,2	5	3VS1300-1NJ00	3,2-5	5
	-	3 / 2,2	4 / 3	5,8	3VS1300-1MK00	4-6	6
	2 / 1,5	4 / 3	5 / 3,7	7	3VS1300-1NK00	5-8	8
	3 / 2,2	5 / 3,7	6 / 4,5	9	3VS1300-1ML00	6-10	10
	4 / 3	4 / 4,5	7,5 / 5,5	12	3VS1300-1NL00	8-13	13
	5 / 3,7 6 / 4,5	10 / 7,5	10 / 7,5	16	3VS1300-1MM00	10-16	16
	-	12,5 / 9	15 / 11	19	3VS1300-1MN00	14-20	20
	7,5 / 5,5	-	-	21	3VS1300-1MP00	18 - 25	25
-	15 / 11	-	25				
10 / 7,5	-	20 / 15	27	3VS1600-1MP00	22-32	32	
12,5 / 9	20 / 15	25 / 18,5	32				
15 / 11	25 / 18,5	30 / 22	40	3VS1600-1MQ00	28-40	40	
-	30 / 22	-	43	3VS1600-1MR00	36-52	52	
-	-	40 / 30	50				

1) Disjuntores motor incluem contatos auxiliares 1NA + 1NF, para dispositivos sem contatos incorporados substituir o 8º dígito do código do produto "1" por "0".
Atenção: Não é possível adicionar contatos auxiliares avulsos.

Informação dimensional			
Modelo	Largura (mm)	Altura (mm)	Profundidade (mm)
3VS13	54	85	72,5
3VS16	70	115	111

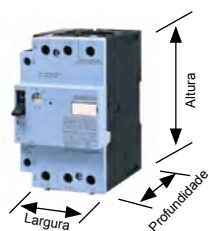

Acessórios para 3VS13	
Bloqueio por cadeado	3VU91680KA00
Contato auxiliar 1NA + 1NF	3VU91313AA00
Disparador de subtensão 240 Vca	3VU91320AB26
Alimentador	3RV29255AB

Corrente máxima de interrupção Icu						
Modelo	In	220V (kA)	380V (kA)	440V (kA)	500V (kA)	690V (kA)
3VS13	Até 1A	100	100	100	100	100
	1,6A	100	100	100	100	2
	2,4A	100	100	100	10	2
	3,2 e 4A	100	100	10	3	2
	5 e 6A	100	100	5	3	2
	8 e 10A	100	10	5	3	2
	13 e 16A	100	6	5	3	2
	20 e 25A	10	6	5	3	2
	3VS16	até 2,4A	100	100	100	100
4A		100	100	100	100	4
6A		100	100	100	50	4
10A		100	100	50	10	4
16A		100	100	25	10	4
25A		100	50	25	10	4
32 e 52A		100	35	25	10	4

Pentes para 3VS13 – montagem sem espaçamento – 55 mm	
Número de dispositivos	Código
2	3RV1915-2AB
3	3RV1915-2BB
4	3RV1915-2CB
5	3RV1915-2DB

Pentes para 3VS13 – montagem com espaçamento para contato auxiliar – 63 mm	
Número de dispositivos	Código
2	3RV1915-3AB
4	3RV1915-3CB

Pentes para 3VS16 – montagem sem espaçamento – 75 mm	
Número de dispositivos	Código
2	3RV1935-3A
3	3RV1935-3B
4	3RV1935-3C

Contatores de potência 3TS Smart

	Motores trifásicos AC-3 60Hz em				Corrente máxima nominal do motor (A)	Código ¹⁾	Corrente máxima AC-3 (A) a 55°C em 400/380V	Corrente máxima AC-1 (A) a 40°C em 690V	Contatos auxiliares integrados		Tamanho
	220 V (cv / kW)	380 V (cv / kW)	440 V (cv / kW)						NA	NF	
	-	0,16 / 0,12	0,16 / 0,12	0,5	3TS2910-0AN2 ²⁾	6	25		1	0	0
	-	-	0,25 / 0,18	0,6							
	0,16 / 0,12	0,25 / 0,18	0,33 / 0,25	0,8							
	-	0,33 / 0,25	-	0,9							
	0,25 / 0,18	0,5 / 0,37	0,5 / 0,37	1,2							
	0,33 / 0,25	0,75 / 0,55	0,75 / 0,55 1 / 0,75	1,6							
	0,5 / 0,37	1 / 0,75	-	2							
	-	1 / 0,75	1,5 / 1,1	2,4							
	0,75 / 0,55	1,5 / 1,1	2 / 1,5	3							
	1 / 0,75	2 / 1,5	-	4							
	1,5 / 1,1	2 / 1,5	3 / 2,2	5	3TS3010-0AN2 ²⁾	9			1	0	
	-	3 / 2,2	4 / 3	5,8							
	2 / 1,5	4 / 3	5 / 3,7	7							
	3 / 2,2	5 / 3,7	6 / 4,5	9							
	4 / 3	4 / 4,5	7,5 / 5,5	12	3TS3110-0AN2 ²⁾	12			1	0	
	5 / 3,7 6 / 4,5	10 / 7,5	10 / 7,5	16	3TS3210-0AN2 ²⁾	18			1	0	
	-	12,5 / 9	15 / 11	21	3TS3311-0AN2	25	42		1	1	1
	7,5 / 5,5	-	-	25							
	-	15 / 11	-	27							
	10 / 7,5	-	20 / 15	32	3TS3411-0AN2	32			1	1	
	12,5 / 9	20 / 15	25 / 18,5	40	3TS3511-0AN2	40	65		1	1	2
15 / 11	25 / 18,5	30 / 22	43	3TS3611-0AN2	45						
	-	30 / 22	-	50	3TS4722-0AN2	65	90		2	2	3
	20 / 15 25 / 18,5	40 / 30	50 / 37	63	3TS4822-0AN2	75	95		2	2	
	30 / 22	50 / 37	60 / 45	75	3TS4922-0AN2	85	105		2	2	4
	-	60 / 45	-	85							
	-	-	75 / 55	90	3TS5022-0AN2	105			2	2	8
	40 / 30	-	-	100							
	-	75 / 55	-	115	3TS5122-0AN2	140	160		2	2	6
	50 / 37 60 / 45	100 / 75	100 / 75 125 / 90	148	3TS5222-0AN2	170	210		2	2	8
	75 / 55	125 / 90	150 / 110	180	3TS5322-0AN2	205	220		2	2	
	-	150 / 110	-	220	3TS5422-0AN2	250	300		2	2	10
	100 / 75	175 / 132	200 / 150	245							
	125 / 90	200 / 150	250 / 185	294							
	150 / 110	250 / 185 270 / 200	270 / 200 350 / 260	370	3TS5622-0AN2	400	400		2	2	12

1) Códigos de contatores para tensão de comando de 220V 50/60Hz, para outras execuções consulte a tabela complementar abaixo.
2) Para contatores com 1 contato auxiliar normalmente fechado, alterar os 6º e 7º dígitos, dos códigos dos produtos, "10" por "01".

Contatores de potência 3TS Smart

Tabela complementar para códigos de tensão de comando
Para outras tensões de comando, trocar os últimos 3 dígitos dos códigos de produtos conforme tabela abaixo.

Tensão de comando	Código complementar	Tamanhos	Exemplo
24VCC	BB4	até 3TS34	3TS5122-0
24V 50/60Hz	AC2	todos os tamanhos	
110V 50/60Hz	AG2	todos os tamanhos	
380V 60Hz	AQ1	até 3TS50	
380V 50/60Hz	AQ2	3TS51 até 3TS56	

Informação dimensional

Modelo	Largura (mm)	Altura (mm)	Profundidade (mm)
3TS29 até 3TS32	45	78	85 / 112 (corrente contínua)
3TS33 e 3TS34	45	85	97 / 124 (corrente contínua)
3TS35 e 3TS36	55	103	109
3TS47 e 3TS48	90	117	123
3TS49 e 3TS50	100	133	140
3TS51	143	150	150
3TS52 e 3TS53	158	180	185
3TS54 e 3TS55	145	200	198
3TS56	160	200	222

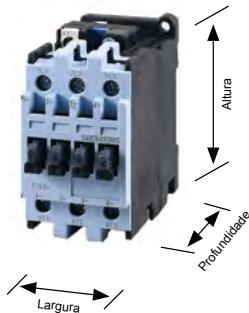

Bobinas 3TS

Contator	Tamanho	Tensão	Código
3TS29 A 3TS34	0 e 1	24V 60Hz	BR4:3TY74030AC1
		110V 60Hz	BR4:3TY74030AG1Z
		220V 60Hz	BR4:3TY74030AN1Z
		380V 60Hz	BR4:3TY74030AQ1
		440V 60Hz	BR4:3TY74030AQ0
3TS35 e 3TS36	2	24V 60Hz	BR4:3TY74430AC1
		110V 50/60Hz	BR4:3TY74430AG2
		220V 60Hz	BR4:3TY74430AN1Z
		380V 60Hz	BR4:3TY74430AQ1
		440V 60Hz	BR4:3TY74430AQ0
3TS47 e 3TS48	3	24V 60Hz	BR4:3TY74630AC1
		110V 60Hz	BR4:3TY74630AG1
		220V 60Hz	BR4:3TY74630AN1
		380V 60Hz	BR4:3TY74630AQ1
3TS49 e 3TS50	4	24V 60Hz	BR4:3TY74830AC1
		110V 50/60Hz	BR4:3TY74830AG2
		220V 60Hz	BR4:3TY74830AN1
		380V 60Hz	BR4:3TY74830AQ1

Acessórios

Blocos de contatos auxiliares frontais adicionais (máximo 4 contatos)

Tamanho de contatores	Tipos de contatos auxiliares	Corrente AC-14 / AC-15 em 230V (A)	Código
Para 3TS29 a 3TS36	1 NA	5,6	3TX3010-8A
	1 NF		3TX3001-8A

Intertravamento mecânico para dois contatores

Tipo de intertravamento	Para contatores de tamanhos	Tamanhos dos contatores	Código
Frontal	iguais	0 a 2	3TX4091-1A
Lateral	diferentes / iguais	3 a 10	3TX7466-1XA1
Lateral	diferentes	Contator I: 12 Contator II: 8 a 10	3TX7566-1XB1
Lateral	iguais	12	3TX7566-1XA1

Blocos de contatos auxiliares laterais (Apenas reposição)

Tamanho de contatores	Tipos de contatos auxiliares	Corrente AC-14 / AC-15 em 230V (A)	Código
3TS35 a 3TS56	1NA + 1NF	5,6	3TY7601-1A

Intertravamento para o mesmo tamanho

Produto	Tamanho	Contator	Dimensão y*
3TX7466-1XA1	3	3TS47/48	0
	4	3TS49/50	8
	6	3TS51	8
	8	3TS52/53	16
	10	3TS54/55	36
3TX7566-1XA1	12	3TS56	-

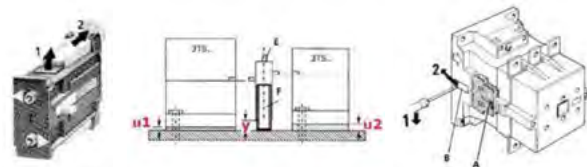

* Dimensões em mm

Intertravamento para tamanho diferente

Produto	Tamanho - Produto 1#	Tamanho - Produto 2#	Tipo - Produto 1#	Tipo - Produto 2#	Dimensão y*	Dimensão u1*	Dimensão u2*
3TX7466-1XA1	4	3	3TS49/50	3TS47/48	8	-	8
	6	3	3TS51	3TS47/48	8	-	8
	6	4	3TS51	3TS49/50	8	-	-
	8	4	3TS52/53	3TS49/50	16	-	8
	8	6	3TS52/53	3TS51	16	-	8
	10	6	3TS54/55	3TS51	36	-	28
	10	8	3TS54/55	3TS52/53	36	-	20
3TX7566-1XB1	12	8	3TS56	3TS52/53	16	16	-
	12	10	3TS56	3TS54/55	36	36	-

Relés de sobrecarga 3US Smart



Código	Corrente de sobrecarga (A)	Para montagem acoplado ao contator			
		3TS29	3TS30	3TS31	3TS32
3US5000-0G	0,4-0,63	6A	3TS30	3TS31	3TS32
3US5000-0J	0,63-1				
3US5000-1A	1-1,6				
3US5000-1C	1,6-2,5		9A	12A	18A
3US5000-1E	2,5-4				
3US5000-1G	4-6,3				
3US5000-1J	6,3-10	25A	3TS33	3TS34	32A
3US5000-1K	8-12,5				
3US5000-2L	12,5-18		3TS35	3TS36	45A
3US5500-1J	6,3-10				
3US5500-2A	10-16	40A	3TS35	3TS36	45A
3US5500-2C	16-25				
3US5500-2N	25-32				
3US5600-2C	16-25	40A	3TS35	3TS36	45A
3US5600-2Q	25-36				
3US5600-8M	36-45				
Para montagem com cabos ao contator					
3US5800-2T	40-57	3TS47	3TS48	3TS49	3TS50
3US5800-2V	57-70	65A	75A	85A	105A
3US5800-8W	70-88				
3US5800-8X ¹	88-105				
3US6100-3J	110-135	3TS51			
3US6100-3K	120-150	140A			
3US6200-3L	135-160	3TS52		3TS53	
3US6200-3M	150-180	170A		205A	
3US6200-3C	170-200			205A	
3US6600-3C	160-250	3TS54 250A	3TS55	3TS56	
3US6600-3E	250-400		300A	400A	

1) Corrente máxima de 100A para montagem direta com contator 3TS50 e montagem separada pode atingir 105A

Suporte para montagem individual	
Modelo do relé de sobrecarga	Código
3US50	3US1950-8
3US55	3US1955-8
3US56	3US1956-8
3US58	3US1958-8



Informação dimensional			
Modelo	Largura (mm)	Altura (mm)	Profundidade (mm)
3US50 a 3US56	45	75	111
3US58	60	75	127
3US61 e 3US62	104	100	146
3US66	150	171	220



Disjuntores motor 3MV8

Classe 10

	Motores trifásicos				Disjuntores tripolares ¹⁾		
	220 V (cv / kW)	380 V (cv / kW)	440 V (cv / kW)	Corrente máxima nominal do motor (A)	Código ¹⁾	Ajuste de sobrecarga (A)	Curto-circuito fixo (A)
	–	–	0,25 / 0,18	0,6	3MV8100-1ME00	0,4 - 0,6	7,2
	0,16 / 0,12	0,33 / 0,25	0,5 / 0,37	0,8	3MV8100-1MF00	0,6 - 1	12
	–	0,5 / 0,37	–	0,9	3MV8100-1MG00	1 - 1,6	19
	0,25 / 0,18	–	0,75 / 0,55	1,2			
	0,5 / 0,37	1 / 0,75	1 / 0,75	1,6	3MV8100-1NH00	2 - 3,2	38
	–	1,5 / 1,1	1,5 / 1,1	2,5	3MV8100-1MJ00	2,4 - 4	48
	1 / 0,75	2 / 1,5	2 / 1,5	3,2	3MV8100-1NJ00	3,2 - 5	60
	1,5 / 1,1	3 / 2,2	3 / 2,2	4,7	3MV8100-1MK00	4 - 6	72
	2 / 1,5	–	4 / 3	5,7	3MV8100-1NK00	5 - 8	96
	–	4 / 3	5 / 3,7	7	3MV8100-1ML00	6 - 10	120
	3 / 2,2	5 / 3,7	6 / 4,5	8,2	3MV8100-1NL00	8 - 13	156
	–	6 / 4,5	7,5 / 5,5	10,3			
	4 / 3	7,5 / 5,5	10 / 7,5	12	3MV8100-1MM00	10 - 16	190
	5 / 3,7	10 / 7,5	12,5 / 9,2	15			
	5 / 3,7	10 / 7,5	12,5 / 9,2	15	3MV8100-1MN00	14 - 20	240
	6 / 4,5	12,5 / 9	15 / 11	19	3MV8100-1MP00	18 - 25	300
	7,5 / 5,5	15 / 11	–	21	3MV8200-1MP00	22 - 32	380
	10 / 7,5	–	20 / 15	26			
	12,5 / 9,2	20 / 15	25 / 18,5	32	3MV8200-1MQ00	28 - 40	480
	15 / 11	25 / 18,5	–	38			
15 / 11	25 / 18,5	30 / 22	38	3MV8200-1MR00	36 - 52	600	
–	30 / 22	–	44				
20 / 15	–	40 / 30	52				

1) Disjuntores motor incluem contatos auxiliares 1NA + 1NF, para dispositivos sem contatos incorporados substituir o 8º dígito do código do produto "1" por "0".

Informação dimensional			
Modelo	Largura (mm)	Altura (mm)	Profundidade (mm)
3MV81	54	86	70
3MV82	70	115	108,5

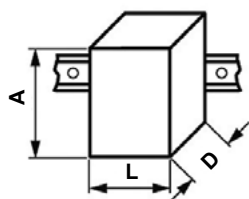

Acessórios para 3MV81 e 3MV82	
Bloqueio por cadeado	3VU9168-0KA00
Contato auxiliar 1NA + 1NF	3MV9131-3AA00
Indicador de falha por curto-circuito	3MV9131-7AA00
Disparador de subtenção 240 VCA	3MV9132-0AB26
Alimentador	3RV2925-5AB

Pentes para 3MV81 – montagem sem espaçamento – 55 mm	
Número de dispositivos	Código
2	3RV1915-2AB
3	3RV1915-2BB
4	3RV1915-2CB
5	3RV1915-2DB

Pentes para 3MV81 – montagem com espaçamento para contato auxiliar – 63 mm	
Número de dispositivos	Código
2	3RV1915-3AB
4	3RV1915-3CB

Pentes para 3MV82 – montagem sem espaçamento – 75 mm	
Número de dispositivos	Código
2	3RV1935-3A
3	3RV1935-3B
4	3RV1935-3C

Corrente máxima de interrupção Icu							
Modelo	In	220V (kA)	380V (kA)	440V (kA)	500V (kA)	690V (kA)	
3MV81	<= 1A	100	100	100	100	100	
	1,6A	100	100	100	100	2	
	2,4A	100	100	100	10	2	
	3,2 & 4A	100	100	10	3	2	
	5 & 6A	100	100	5	3	2	
	8 & 10A	100	10	5	3	2	
	13 & 16A	100	6	5	3	2	
	20 & 25A	10	6	5	3	2	
	3MV82	<= 2,4A	100	100	100	100	100
		4A	100	100	100	100	4
6A		100	100	100	100	4	
10A		100	100	100	10	4	
16A		100	100	25	10	4	
25A		100	100	25	10	4	
32 & 52A		100	35	25	10	4	

Contatores auxiliares 3MH7

Dados técnicos								
Corrente alternada			Corrente contínua			Proteção de curto-circuito		
AC-12		10 A	DC-12	24 V / 6 A	DC-13	24 V / 6 A	Fusíveis gG	10A
AC-15 até	220 V	6 A		110 V / 3 A		110 V / 1 A		
	400 V	3 A		220 V / 1 A		220 V / 0,3 A		
	500 V	2 A				440 V / 0,14 A		
	690 V	1 A	600 V / 0,1 A					



Contatos auxiliares								
Contatos	Tensão de comando	Tipo	Contatos	Tensão de comando	Tipo	Contatos	Tensão de comando	Tipo
4 NA	24 V 50 / 60 Hz	3MH7040-1AC20	3 NA + 1 NF	24 V 50 / 60 Hz	3MH7031-1AC20	2 NA + 2 NF	24 V 50 / 60 Hz	3MH7022-1AC20
	48 V 50 / 60 Hz	3MH7040-1AH20		48 V 50 / 60 Hz	3MH7031-1AH20		48 V 50 / 60 Hz	3MH7022-1AH20
	110 V 50 / 60 Hz	3MH7040-1AF20		110 V 50 / 60 Hz	3MH7031-1AF20		110 V 50 / 60 Hz	3MH7022-1AF20
	220 V 50 / 60 Hz	3MH7040-1AN20		220 V 50 / 60 Hz	3MH7031-1AN20		220 V 50 / 60 Hz	3MH7022-1AN20
	380 V 50 / 60 Hz	3MH7040-1AQ20		380 V 50 / 60 Hz	3MH7031-1AQ20		380 V 50 / 60 Hz	3MH7022-1AQ20

Dimensões (mm) ¹⁾

L	A	P
45	74.4	81.8

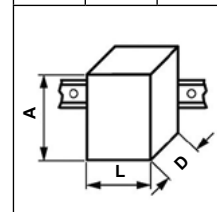

1) Dimensões válidas para todos os modelos de contatores auxiliares 3MH7.

Esquemas de ligação		
Contatores auxiliares		
<p>4NA</p>	<p>3 NA + 1 NF</p>	<p>2 NA + 2 NF</p>

Consultar acessórios marcados com "*" nas páginas 53 e 54.

Contatores de potência 3MT7

	Motores trifásicos				Contator					
	220 V (cv / kW)	380 V (cv / kW)	440 V (cv / kW)	Corrente máxima nominal do motor (A)	Código ¹⁾	Corrente máxima AC-3 (A)	Corrente máxima AC-1 (A)	Contatos auxiliares integrados		Tamanho
								NA	NF	
	–	–	0,25 / 0,18	0.6	3MT7006-0AA10-0AN2 ²⁾	6	25	1	0	0
	0,16 / 0,12	0,33 / 0,25	0,5 / 0,37	0.8						
	–	0,5 / 0,37	–	0.9						
	0,25 / 0,18	–	0,75 / 0,55	1.2						
	0,5 / 0,37	1 / 0,75	1 / 0,75	1.6						
	–	1,5 / 1,1	1,5 / 1,1	2.5						
	1 / 0,75	2 / 1,5	2 / 1,5	3.2						
	1,5 / 1,1	3 / 2,2	3 / 2,2	4.7						
	2 / 1,5	–	4 / 3	5.7						
	–	4 / 3	5 / 3,7	7						
	3 / 2,2	5 / 3,7	6 / 4,5	8.2	3MT7010-0AA10-0AN2 ²⁾	9	32	1	0	1
	–	6 / 4,5	7,5 / 5,5	10.3						
	4 / 3	7,5 / 5,5	10 / 7,5	12	3MT7012-0AA10-0AN2 ²⁾	12				
	5 / 3,7	10 / 7,5	12,5 / 9,2	15	3MT7018-1AA10-0AN2 ²⁾	18				
	5 / 3,7	10 / 7,5	12,5 / 9,2	15	3MT7022-1AA10-0AN2 ²⁾	22	40	1	0	2
	6 / 4,5	12,5 / 9	15 / 11	19	3MT7025-2AA10-0AN2 ²⁾	25				
	7,5 / 5,5	15 / 11	–	21	3MT7032-2AA10-0AN2 ²⁾	32				
	10 / 7,5	–	20 / 15	26	3MT7040-3AA11-0AN2	40				
	12,5 / 9,2	20 / 15	25 / 18,5	32	3MT7040-3AA11-0AN2	40	50	1	1	3
	15 / 11	25 / 18,5	–	38	3MT7050-3AA11-0AN2	50				
	15 / 11	25 / 18,5	30 / 22	38	3MT7065-3AA11-0AN2	65				
	–	30 / 22	–	44	3MT7080-4AA11-0AN2	80				
	20 / 15	–	40 / 30	52	3MT7095-4AA11-0AN2	95				
	25 / 18,5	40 / 30	50 / 37	64	3MT7120-5AA00-0AN2	120				
	30 / 22	50 / 37	60 / 45	76	3MT7170-6AA00-0AN2	170				
	30 / 22	50 / 37	60 / 45	76	3MT7205-6AA00-0AN2	205				
	–	60 / 45	–	85	3MT7250-7AA00-0AN2	250				
	–	–	75 / 55	89	3MT7300-7AA00-0AN2	300				
	40 / 30	–	–	100	3MT7400-8AA00-0AN2	400	125	1	1	4
	–	75 / 55	–	105	3MT7095-4AA11-0AN2	95				
	50 / 37	100 / 75	100 / 75	146	3MT7080-4AA11-0AN2	80				
	60 / 45	100 / 75	125 / 90	146	3MT7095-4AA11-0AN2	95				
	75 / 55	125 / 90	150 / 110	178	3MT7170-6AA00-0AN2	170	160	–	–	5
	–	150 / 110	175 / 132	209	3MT7205-6AA00-0AN2	205				
	100 / 75	175 / 132	200 / 150	242	3MT7250-7AA00-0AN2	250				
	125 / 90	200 / 150	250 / 185	293	3MT7300-7AA00-0AN2	300				
150 / 110	250 / 185	300 / 220	353	3MT7400-8AA00-0AN2	400	400	–	–	8	

1) Códigos de contatores para tensão de comando de 220V 50/60Hz, para outras execuções consulte a tabela complementar abaixo.
 2) Para contatores com 1 contato auxiliar normalmente fechado, alterar os 11º e 12º dígitos, dos códigos dos produtos, "10" por "01".

Contatores de potência 3MT7

Tabela complementar para códigos de tensão de comando			
Para outras tensões de comando, trocar os últimos 2 dígitos dos códigos de produtos conforme tabela abaixo.			
Tensão de comando	Código complementar	Tamanhos	Exemplo
24 V 50/60Hz	C2	todos	3MT7006-0AA10-0A□□
110 V 50/60Hz	F2	todos	
220 V 50/60Hz	N2	todos	
380 V 50/60Hz	Q2	todos	

Informação dimensional			
Modelo	Largura (mm)	Altura (mm)	Profundidade (mm)
3MT7006 até 3MT7012	45	74.4	81.8
3MT7018 até 3MT7022	45.5	74.5	86.6
3MT7025 até 3MT7040	56.0	82.9	95.0
3MT7040 até 3MT7065	74.5	127.4	112.6
3MT7080 até 3MT7095	84.5	127.4	121.3
3MT7120 até 3MT7140	120.0	150.0	150.0
3MT7170 até 3MT7205	135.0	180.0	185.0
3MT7250 até 3MT7300	150.0	205.0	198.0
3MT7400	160.0	204.0	222.0

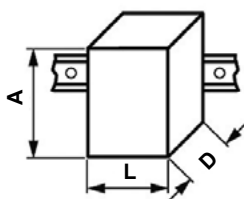

Bobinas 3MT7			
Contator	Tamanho	Tensão	Código
3MT7006 - 3MT7022	0 e 1	24V 60Hz	3MT79000LC21
		110V 60Hz	3MT79000LF21
		220V 60Hz	3MT79000LN21
		380V 60Hz	3MT79000LQ21
3MT7025 - 3MT7032	2	24V 60Hz	3MT79000LC22
		110V 60Hz	3MT79000LF22
		220V 60Hz	3MT79000LN22
		380V 60Hz	3MT79000LQ22
3MT7040 - 3MT7095	3 e 4	24V 60Hz	3MT79000LC23
		110V 60Hz	3MT79000LF23
		220V 60Hz	3MT79000LN23
		380V 60Hz	3MT79000LQ23
3MT7120	5	24V 60Hz	3MT79000LC25
		110V 60Hz	3MT79000LF25
		220V 60Hz	3MT79000LN25
		380V 60Hz	3MT79000LQ25
3MT7170 - 3MT7205	6	24V 60Hz	3MT79000LC26
		110V 60Hz	3MT79000LF26
		220V 60Hz	3MT79000LN26
		380V 60Hz	3MT79000LQ26
3MT7250 - 3MT7300	7	24V 60Hz	3MT79000LC27
		110V 60Hz	3MT79000LF27
		220V 60Hz	3MT79000LN27
		380V 60Hz	3MT79000LQ27
3MT7400	8	24V 60Hz	3MT79000LC28
		110V 60Hz	3MT79000LF28
		220V 60Hz	3MT79000LN28
		380V 60Hz	3MT79000LQ28

Acessórios							
Blocos de contatos auxiliares*							
Tamanho do contator	NA	NF	Máximo no contator	Montagem	Código		
3MT7006 a 3MT7095 e Contatores auxiliares	1	0	1	frontal	3MH7910-0CT10		
	0	1			3MH7901-0CT10		
	2	0			3MH7920-0CT10		
	1	1			3MH7911-0CT10		
	0	2			3MH7902-0CT10		
	4	0			3MH7940-0CT10		
	3	1			3MH7931-0CT10		
	2	2			3MH7922-0CT10		
	1	3			3MH7913-0CT10		
	0	4			3MH7904-0CT10		
	2	0			2	Lateral (primeiro da esquerda)	3MH7920-0CL10
	1	1				Lateral (segundo da esquerda)	3MH7911-0CL10
1	1	Lateral (primeiro da direita ou esquerda)	3MH7911-0CL21				
3MT7120 a 3MT7400	1	1	2	Lateral (segundo da direita ou esquerda)	3MH7911-0CL22		
	1	1					



* disponíveis para contatores auxiliares 3MH7

Contatores de potência 3MT7

Intertravamento para contatores iguais		
Tipo de intertravamento	Tamanhos dos contatores	Código
mecânico	0, 1, 2	3MT7900-1XM01
mecânico	3	3MT7900-1XM02
mecânico	4	3MT7900-1XM03
mecânico	5	3MT7900-1XM04
mecânico	6	3MT7900-1XM05
mecânico	7	3MT7900-1XM06
mecânico	8	3MT7900-1XM07
eletro-mecânico	0, 1, 2	3MT7900-1XE01
eletro-mecânico	3	3MT7900-1XE02
eletro-mecânico	4	3MT7900-1XE03



Intertravamento para contatores diferentes		
Tipo de intertravamento	Tamanhos dos contatores	Código
mecânico	5 e 6	3MT7900-1XM45
mecânico	6 e 7	3MT7900-1XM56

Temporizador pneumático				
Função	Tempo (segundos)	Montagem	Contatos	Código
on delay	0,1 - 3	top	1NA+1NF	3MT7900-0PN10
on delay	0,1 - 30	top	1NA+1NF	3MT7900-0PN20
on delay	10 - 180	top	1NA+1NF	3MT7900-0PN30
off delay	0,1 - 3	top	1NA+1NF	3MT7900-0PF10
off delay	0,1 - 30	top	1NA+1NF	3MT7900-0PF20
off delay	10 - 180	top	1NA+1NF	3MT7900-0PF30



Supressores*		
Tensão	Tamanho do contator	Código
24 - 48V 50/60Hz	3MT7006 a 3MT7095	3MT7900-1SC21
110 - 240V 50/60Hz		3MT7900-1SL21
380 - 440V 50/60Hz		3MT7900-1SV21
24 - 48V 50/60Hz	3MT7120 a 3MT7400	3MT79002SC22
48 - 110V 50/60Hz		3MT79002SF22
110 - 240V 50/60Hz		3MT79002SL22
240 - 400V 50/60Hz		3MT79002SV02
400 - 600V 50/60Hz		3MT79002SR02



* disponíveis para contatores auxiliares 3MH7

Relés de sobrecarga 3MU7



Código	Corrente de sobrecarga (A)	Para montagem acoplado ao contator		
		3MT7006	3MT7010	3MT7012
3MU7110-0DA0	0,4 - 0,63	6A	9A	12A
3MU7110-0EA0	0,63 - 1			
3MU7110-0FA0	1,0 - 1,6			
3MU7110-0GA0	1,25 - 2,0			
3MU7110-0HA0	1,6 - 2,5			
3MU7110-0JA0	2,5 - 4			
3MU7110-0KA0	4 - 6,0			
3MU7110-0LA0	5,5 - 8	18A	22A	25A
3MU7110-0MA0	7 - 10,0			
3MU7110-0NA0	9 - 13,0			
3MU7110-0PA0	12 - 18,0	3MT7018	3MT7022	3MT7025
3MU7110-0QA0	17 - 25,0			
3MU7210-1AA0	23 - 32,0	3MT7025 25A	3MT7032	
3MU7210-1BA0	28 - 36,0		32A	
3MU7310-2AA0	23 - 32,0	40A	3MT7050	3MT7065
3MU7310-2BA0	30 - 40,0			
3MU7310-2CA0	37 - 50,0			
3MU7310-2DA0	48 - 65			
3MU7310-2EA0	55 - 70	3MT7080 80A	3MT7095	
3MU7310-2FA0	63 - 80			
3MU7310-2GA0	80 - 93			
Para montagem com cabos ao contator				
3MU7410-3AA1	85 - 135	3MT7120	3MT7170	3MT7205
3MU7410-3BA1	115 - 180	120A	170A	205A
3MU7410-3CA1	160 - 250			
3MU7410-3DA1	200 - 320	3MT7250 250A	300A	3MT7400
3MU7410-3EA1	250 - 400			
3MU7510-4AA1	312 - 500			



Suporte para montagem individual	
Modelo do relé de sobrecarga	Código
3MU71	3MU7900-0MA10
3MU72	3MU7900-0MA20
3MU73	3MU7900-0MA30



Tampa de vedação do seletor de ajuste do relé	
Modelo do relé de sobrecarga	Código
3MU71	3MU7900-0CA00
3MU72	
3MU73	

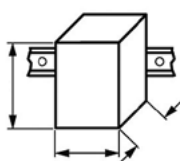

Informação dimensional			
Modelo	Largura (mm)	Altura (mm)	Profundidade (mm)
3MU71	44	63.6	91.8
3MU72	54	76.1	92.4
3MU73	70	79.2	115
3MU74 e 3MU75	147	157	173

Disjuntores-motor 3RV2 - SIRIUS

Manobra e proteção de motores



3RV201
16 A



3RV202
40 A



3RV203
80 A



3RV204
100 A

Motores trifásicos Potências máximas AC-3, 60Hz, 4 pólos, IR3, FS=1				Disjuntores tripolares 1) Classe 10									
220 V (cv / kW)	380 V (cv / kW)	440 V (cv / kW)	Corrente nominal máxima (A)	Tipo	Ajuste de sobrecarga	Tipo	Corrente nominal (A)	Curto-circuito Fixo (A)	Dimensões (mm)				
				Conexão por mola *) Proteções sobrecarga e curto-circuito <input type="checkbox"/> I_{cu} <input type="checkbox"/> >math>I_{cs}</math>	(A)	Conexão por mola *) Proteção curto-circuito <input type="checkbox"/> I_{cu}			L	H 2)	P		
-	0,16 / 0,12	0,16 / 0,12	0,5	3RV2011-0FA20	0,35 - 0,5	3RV2311-0FC20	0,5	6,5	45	97 (106)	91		
-	-	0,25 / 0,18	0,6	3RV2011-0GA20	0,45 - 0,63	3RV2311-0GC20	0,63	8,2	45	97 (106)	91		
0,16 / 0,12	0,33 / 0,25	0,5 / 0,37	0,8	3RV2011-0HA20	0,55 - 0,8	3RV2311-0HC20	0,8	10	45	97 (106)	91		
-	0,5 / 0,37	-	0,9	3RV2011-0JA20	0,7 - 1	3RV2311-0JC20	1	13	45	97 (106)	91		
0,25 / 0,18	-	0,75 / 0,55	1,2	3RV2011-0KA20	0,9 - 1,25	3RV2311-0KC20	1,25	16	45	97 (106)	91		
0,5 / 0,37	-	1,0 / 0,75	1,5	3RV2011-1AA20	1,1 - 1,6	3RV2311-1AC20	1,6	21	45	97 (106)	91		
-	1 / 0,75	-	1,7	3RV2011-1BA20	1,4 - 2	3RV2311-1BC20	2	26	45	97 (106)	91		
-	1,5 / 1,1	1,5 / 1,1	2,5	3RV2011-1CA20	1,8 - 2,5	3RV2311-1CC20	2,5	33	45	97 (106)	91		
1 / 0,75	-	2 / 1,5	2,8	3RV2011-1DA20	2,2 - 3,2	3RV2311-1DC20	3,2	42	45	97 (106)	91		
-	2 / 1,5	-	3,2	3RV2011-1EA20	2,8 - 4	3RV2311-1EC20	4	52	45	97 (106)	91		
1,5 / 1,1	3 / 2,2	3 / 2,2	4,7	3RV2011-1FA20	3,5 - 5	3RV2311-1FC20	5	65	45	97 (106)	91		
2 / 1,5	-	4 / 3	5,7	3RV2011-1GA20	4,5 - 6,3	3RV2311-1GC20	6,3	82	45	97 (106)	91		
-	4 / 3	5 / 3,7	7	3RV2011-1HA20	5,5 - 8	3RV2311-1HC20	8	104	45	97 (106)	91		
-	6 / 4,5	7,5 / 5,5	10	3RV2011-1JA20	7 - 10	3RV2311-1JC20	10	130	45	97 (106)	91		
4 / 3	7,5 / 5,5	10 / 7,5	12	3RV2011-1KA20	9 - 12,5	3RV2311-1KC20	12,5	163	45	97 (106)	91		
5 / 3,7 6 / 4,5	10 / 7,5	12,5 / 9,2	15	3RV2011-4AA20	10 - 16	3RV2311-4AC20	16	208	45	97 (106)	91		
-	12,5 / 9,2	15 / 11	19	3RV2021-4BA20	13 - 20	3RV2321-4BC20	20	260	45	97 (116)	91		
7,5 / 5,5	15 / 11	-	21	3RV2021-4CA20	16 - 22	3RV2321-4CC20	22	286	45	97 (116)	91		
10 / 7,5	-	-	25	3RV2021-4DA20	18 - 25	3RV2321-4DC20	25	325	45	97 (116)	91		
-	-	20 / 15	27	3RV2021-4NA20	23 - 28	3RV2321-4NC20	28	400	45	97 (116)	91		
12,5 / 9,2	20 / 15	25 / 18,5	32	3RV2021-4EA20	27 - 32	3RV2321-4EC20	32	400	45	97 (116)	91		
15 / 11	25 / 18,5	30 / 22	38	3RV2021-4FA10 3)	34 - 40	3RV2321-4FC10 3)	40	480	45	97 (116)	91		

*) Conexão por parafuso, consultar tabela complementar de tipo abaixo.





Tabela complementar de tipo	3RV20.1 - ... <input type="checkbox"/> 0 / 3RV23.1 - ... <input type="checkbox"/> 0	Conexão por parafuso	1	Conexão por mola 4)	2
------------------------------------	---	----------------------	----------	---------------------	----------

1) Corrente máxima de interrupção Icu (IEC 60497-2) ver página a seguir.
2) Dimensões (..) para conexão por mola.

3) Conexão por parafuso. Necessário espaço de 9 mm nas laterais e não utilizar com elemento de interligação.
4) Para conexão por mola, utilizar chave de fenda Ø 3 mm com fenda 0,5 mm. Tipo 3RA2908-1A, Siemens.

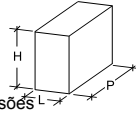
Disjuntores-motor 3RV2 - SIRIUS

Manobra e proteção de motores

Motores trifásicos Potências máximas AC-3, 60Hz, 4 pólos, IR3, FS=1				Disjuntores tripolares ¹⁾ Classe 10							
220 V (cv / kW)	380 V (cv / kW)	440 V (cv / kW)	Corrente nominal máxima (A)	Tipo Proteções sobrecarga e curto-circuito  	Ajuste de sobrecarga (A)	Tipo Proteção curto-circuito 	Corrente nominal (A)	Curto-circuito Fixo (A)	Dimensões (mm)		
									L	H	P
15 / 11	25 / 18,5	30 / 22	38	3RV2031-4UA10 3RV2032-4UA10 ²⁾	32 - 40	3RV2331-4UC10 3RV2332-4UC10 ²⁾	40	585	55 55	140 140	149 149
-	30 / 22	-	44	3RV2031-4VA10 3RV2032-4VA10 ²⁾	35 - 45	3RV2331-4VC10 3RV2332-4VC10 ²⁾	45	650	55 55	140 140	149 149
20 / 15	-	40 / 30	52	3RV2031-4WA10 3RV2032-4WA10 ²⁾	42 - 52	3RV2331-4WC10 3RV2332-4WC10 ²⁾	52	741	55 55	140 140	149 149
25 / 18,5	40 / 30	50 / 37	64	3RV2031-4JA10 3RV2032-4JA10 ²⁾	54 - 65	3RV2331-4JC10 3RV2332-4JC10 ²⁾	65	845	55 55	140 140	149 149
-	50 / 37	60 / 45	73	3RV2031-4KA10 3RV2032-4KA10 ²⁾	62 - 73	3RV2331-4KC10 3RV2332-4KC10 ²⁾	73	949	55 55	140 140	149 149
-	60 / 45	-	84	3RV2041-4RA10 3RV2042-4RA10 ²⁾	65 - 84	3RV2341-4RC10 3RV2342-4RC10 ²⁾	84	1170	70 70	165 165	169 169
40 / 30	75 / 55	75 / 55	100	3RV2041-4MA10 3RV2042-4MA10 ²⁾	80 - 100	3RV2341-4MC10 3RV2342-4MC10 ²⁾	100	1300	70 70	165 165	169 169

1) Corrente máxima de interrupção Icu (IEC 60497-2) ver tabela abaixo.

2) São disjuntores de elevada corrente máxima de interrupção Icu.

Corrente máxima de interrupção Icu (IEC 60497-2)														
Disjuntores	3RV2011 e 3RV2021 3RV2311 e 3RV2321			3RV2021 3RV2321			3RV2031 3RV2331		3RV2032 3RV2332		3RV2041 3RV2341		3RV2042 3RV2342	
Corrente nominal	até 6,3 A	12,5 A	16 A	até 25 A	32 A	40 A	até 80 A	até 52 A	80 A	até 100 A	até 100 A	até 100 A	até 100 A	até 100 A
220 / 240 V	100 kA	100 kA	100 kA	100 kA	100 kA	100 kA	100 kA	100 kA	100 kA	100 kA	100 kA	100 kA	100 kA	100 kA
380 / 400 V	100 kA	100 kA	55 kA	55 kA	55 kA	20 kA	65 kA	100 kA	100 kA	65 kA	100 kA	65 kA	100 kA	100 kA
440 / 460 V ³⁾	100 kA	50 kA	50 kA	50 kA	30 kA	12 kA	50 kA	65 kA	50 kA	65 kA	70 kA	65 kA	70 kA	70 kA

3) Por norma é aplicado 5% de sobretensão, ou seja 480 V.

Acessórios												
Bloco de contato auxiliar				Disparador de mínima tensão (lado direito)				Acionamento rotativo externo - IP 65 (travamento com a porta do painel e bloqueio da manopla)				
Descrição		Tipo		Descrição		Tipo		Descrição		Tipo		
Frontal	1NAF (comutador)	3RV2901-1D		120 VCA / 60 Hz	3RV2902-1AF0		Disjuntor em posição vertical e horizontal		3RV2926-1B			
Frontal	1NA + 1NF	3RV2901-2E ⁴⁾		240 VCA / 60 Hz	3RV2902-2AP0 ⁴⁾		Eixo prolongador 130 mm		3RV2926-1K			
Lateral (lado esquerdo)	1NA + 1NF	3RV2901-2A ⁴⁾						Eixo prolongador 330 mm				
Bloco de contato de alarme				Disparador de desligamento à distância (lado direito)								
Descrição		Tipo		Descrição		Tipo						
Lateral (lado esquerdo)	3RV2921-2M ⁴⁾			90 - 100 VCA	3RV2902-2DF0 ⁴⁾		210 - 240 VCA		3RV2902-2DP0 ⁴⁾			
1NA + 1NF para Alarme												
1NA + 1NF para Curto Circuito												

4) Para conexão por parafuso, consulte tabela complementar de tipo abaixo.

Tabela complementar de tipo	Acessórios 3RV29.. - □...	Conexão por parafuso	1	Conexão por mola	2
-----------------------------	---------------------------	----------------------	---	------------------	---

Elemento de interligação - Disjuntores-motor 3RV2 com contadores de potência 3RT20							
Tensão de comando	Disjuntores Tipo	Contadores Tipo	Tipo	Tensão de comando	Disjuntores Tipo	Contadores Tipo	Tipo
Acionamento em corrente alternada e / ou contínua	3RV2.1	3RT201	3RA2911-2AA00 ⁵⁾	Acionamento em corrente alternada e / ou contínua	3RV2.3	3RT203	3RA2931-1AA00 ⁴⁾
	3RV2.1 ou 3RV2.2	3RT201	3RA1921-1DA00				
Acionamento em corrente alternada	3RV2.2	3RT202	3RA2921-2AA00 ⁵⁾	Acionamento em corrente alternada e / ou contínua	3RV2.4	3RT204	3RA1941-1AA00
	3RV2.1 ou 3RV2.2	3RT202	3RA2921-1AA00				
Acionamento em corrente contínua	3RV2.2	3RT202	3RA2921-2AA00 ⁵⁾				
	3RV2.1 ou 3RV2.2	3RT202	3RA2921-1BA00				

4) Para 3RV2.3 com 3RT203 até 65 A. 5) Conexão por mola

Relés de sobrecarga 3RU2 e 3RB2 - SIRIUS

Manobra e proteção de motores coordenada com disjuntor

Motores trifásicos Potências máximas AC-3, 60Hz, 4 pólos, IR3, FS=1				Relés de sobrecarga 1) Térmico - Classe 10 1NA + 1NF							Contatores		Disjuntores 2) 65 kA em 380 / 400 V 50 kA em 460 / 480 V	
220 V (cv / kW)	380 V (cv / kW)	440 V (cv / kW)	Corrente nominal máxima (A)	Tipo Conexão por mola *)	Faixa de ajuste (A)	Dimensões 3) (mm)			Tipo	Tipo Conexão por mola *)				
						L	H	P						
-	0,16 / 0,12	0,16 / 0,12	0,5	3RU2116-0FC0	0,35 - 0,5	45 (45)	89 (102)	80 (79)	3RT2015	3RV2311-0FC20 0,5 A				
-	-	0,25 / 0,18	0,6	3RU2116-0GC0	0,45 - 0,63	45 (45)	89 (102)	80 (79)	3RT2015	3RV2311-0GC20 0,63 A				
0,16 / 0,12	0,33 / 0,25	0,5 / 0,37	0,8	3RU2116-0HC0	0,55 - 0,8	45 (45)	89 (102)	80 (79)	3RT2015	3RV2311-0HC20 0,8 A				
-	0,5 / 0,37	-	0,9	3RU2116-0JC0	0,7 - 1	45 (45)	89 (102)	80 (79)	3RT2015	3RV2311-0JC20 1 A				
0,25 / 0,18	-	0,75 / 0,55	1,2	3RU2116-0KC0	0,9 - 1,25	45 (45)	89 (102)	80 (79)	3RT2015	3RV2311-0KC20 1,25 A				
0,5 / 0,37	-	1 / 0,75	1,5	3RU2116-1AC0	1,1 - 1,6	45 (45)	89 (102)	80 (79)	3RT2015	3RV2311-1AC20 1,6 A				
-	1 / 0,75	-	1,7	3RU2116-1BC0	1,4 - 2	45 (45)	89 (102)	80 (79)	3RT2015	3RV2311-1BC20 2 A				
-	1,5 / 1,1	1,5 / 1,1	2,5	3RU2116-1CC0	1,8 - 2,5	45 (45)	89 (102)	80 (79)	3RT2015	3RV2311-1CC20 2,5 A				
1 / 0,75	-	2 / 1,5	2,8	3RU2116-1DC0	2,2 - 3,2	45 (45)	89 (102)	80 (79)	3RT2015	3RV2311-1DC20 3 A				
-	2 / 1,5	-	3,2	3RU2116-1EC0	2,8 - 4	45 (45)	89 (102)	80 (79)	3RT2015	3RV2311-1EC20 4 A				
1,5 / 1,1	3 / 2,2	3 / 2,2	4,7	3RU2116-1FC0	3,5 - 5	45 (45)	89 (102)	80 (79)	3RT2015	3RV2311-1FC20 5 A				
2 / 1,5	-	4 / 3	5,7	3RU2116-1GC0	4,5 - 6,3	45 (45)	89 (102)	80 (79)	3RT2015	3RV2311-1GC20 6,3 A				
-	4 / 3	5 / 3,7	7	3RU2116-1HC0	5,5 - 8	45 (45)	89 (102)	80 (79)	3RT2015	3RV2311-1HC20 8 A				
-	6 / 4,5	7,5 / 5,5	10	3RU2116-1JC0	7 - 10	45 (45)	89 (102)	80 (79)	3RT2017	3RV2311-1JC20 10 A				
4 / 3	7,5 / 5,5	10 / 7,5	12	3RU2116-1KC0	9 - 12,5	45 (45)	89 (102)	80 (79)	3RT2017	3RV2311-1KC20 12 A				
5 / 3,7	10 / 7,5	12,5 / 9,2	15	3RU2116-4AC0	11 - 16	45 (45)	89 (102)	80 (79)	3RT2018	3RV2311-4AC20 16 A				
5 / 3,7	10 / 7,5	12,5 / 9,2	15	3RU2126-4AC0	11 - 16	45 (45)	97 (114)	95 (97)	3RT2025	3RV2321-4AC20 16 A				
-	12,5 / 9,2	15 / 11	19	3RU2126-4BC0	14 - 20	45 (45)	97 (114)	95 (97)	3RT2025	3RV2321-4BC20 20 A				
7,5 / 5,5	15 / 11	-	21	3RU2126-4CC0	17 - 22	45 (45)	97 (114)	95 (97)	3RT2026	3RV2321-4CC20 22 A				
10 / 7,5	-	-	25	3RU2126-4DC0	20 - 25	45 (45)	97 (114)	95 (97)	3RT2026	3RV2321-4DC20 25 A				
-	-	20 / 15	27	3RU2126-4NC0	23 - 28	45 (45)	97 (114)	95 (97)	3RT2027	3RV2321-4NC20 28 A				

*) Conexão por parafuso, consultar tabela complementar de tipo abaixo.

Tabela complementar de tipo			
Relés de sobrecarga 3RU2116 - ..□0 3RU2126 - ..□0		3RU2136 - ..□0 3RU2146 - ..□0	
Conexão por parafuso B Conexão por mola 4) C		Conexão por parafuso B Conexão por mola 4) D	
Disjuntores 3RV23.1 - 4..□0			Conexão por parafuso 1 Conexão por mola 4) 2

1) Estão também disponíveis Relés de sobrecarga eletrônico 3RB3 com faixas de ajuste de 0,1 - 4 A até 32 - 115 A. Consulte-nos.

2) Disjuntor, contator e relé de sobrecarga em coordenação tipo 1 conforme IEC 60947 - 4. Para outras opções de valores e / ou coordenação, consulte-nos. Características técnicas do disjuntor e contator, veja em Disjuntores-motor 3RV2 e Contatores de potência 3RT2 SIRIUS.

3) Dimensões (..) para conexão por mola.

4) Para conexão por mola, utilizar chave de fenda de Ø 3 mm com 0,5 mm de fenda. Tipo 3RA2908-1A, Siemens. Relés de sobrecarga 3RU2136 e 3RU2146 conexão por mola somente comando.

Relés de sobrecarga 3RU2 e 3RB2 - SIRIUS

Manobra e proteção de motores coordenada com disjuntor

Motores trifásicos Potências máximas AC-3, 60Hz, 4 pólos, IR3, FS=1				Relés de sobrecarga 1) Térmico - Classe 10 1NA + 1NF					Contatores Tipo	Disjuntores 2) 65 kA em 380 / 400 V 50 kA em 460 / 480 V Tipo	
220 V (cv / kW)	380 V (cv / kW)	440 V (cv / kW)	Corrente nominal máxima (A)	Tipo Conexão por mola 3)	Faixa de ajuste (A)	Dimensões (mm)					
						L	H	P			
12,5 / 9,2	20 / 15	25 / 18,5	32	3RU2126-4EC0	27 - 32	45 (45)	97 (114)	95 (97)	3RT2028	3RV2321-4EC20 32 A	
12,5 / 9,2	20 / 15	25 / 18,5	32	3RU2136-4ED0	22 - 32	55	105	117	3RT2035	3RV2331-4EC10 32 A	
15 / 11	25 / 18,5	30 / 22	38	3RU2136-4FD0	28 - 40	55	105	117	3RT2035	3RV2331-4UC10 40 A	
-	30 / 22	-	44	3RU2136-4GD0	36 - 45	55	105	117	3RT2036	3RV2331-4VC10 45 A	
20 / 15	-	40 / 30	52	3RU2136-4QD0	47 - 57	55	105	117	3RT2037	3RV2331-4WC10 52 A	
25 / 18,5	40 / 30	50 / 37	64	3RU2136-4JD0	54 - 65	55	105	117	3RT2037	3RV2331-4JC10 65 A	
-	50 / 37	60 / 45	73	3RU2136-4KD0	62 - 73	55	105	117	3RT2038	3RV2331-4KC10 73 A	
-	60 / 45	-	84	3RU2146-4LD0	70 - 90	70	106	124	3RT2046	3RV2341-4RC10 84 A	
-	-	75 / 55	89	3RU2146-4MD0	80 - 100	70	106	124	3RT2047	3RV2341-4MC10 100 A	
40 / 30	-	-	100	3RU2146-4MD0	80 - 100	70	106	124	3RT2047	3RV2341-4MC10 100 A	
50 / 37	75 / 55	100 / 75	122	3RB2056-1FC2	50 - 200	120	119	150	3RT1055	3VA2216-7MS32-0AA0 160 A	
60 / 45	100 / 75	125 / 90	146	3RB2056-1FC2	50 - 200	120	119	150	3RT1055	3VA2216-7MS32-0AA0 160 A	
75 / 55	125 / 90	150 / 110	178	3RB2056-1FC2	50 - 200	120	119	150	3RT1056	3VA2220-7MS32-0AA0 200 A	
-	150 / 110	175 / 132	209	3RB2066-1GC2	55 - 250	145	147	156	3RT1064 3RT1264	3VA2325-7MS32-0AA0 250 A	
100 / 75	175 / 132	200 / 150	242	3RB2066-1MC2	160 - 630	145	147	156	3RT1065 3RT1265	3VA2440-7MS32-0AA0 400 A	
125 / 90	200 / 150	250 / 185	293	3RB2066-1MC2	160 - 630	145	147	156	3RT1066 3RT1266	3VA2440-7MS32-0AA0 400 A	
150 / 110	250 / 185	300 / 220	353	3RB2066-1MC2	160 - 630	145	147	156	3RT1075 3RT1275	3VA2450-7MS32-0AA0 500 A	
200 / 150	350 / 260	400 / 300	476	3RB2066-1MC2	160 - 630	145	147	156	3RT1076 3RT1276	3VA2450-7MS32-0AA0 500 A	
250 / 185	450 / 335	500 / 370	606	3RB2066-1MC2	160 - 630	145	147	156	3TF68	3NA3475 4) 800 A	
300 / 220	550 / 400	600 / 440	732	* Estão disponíveis opções para combinações Disjuntor, Contador e / ou Relés, consulte-nos.			-	-	-	3TF69	-
350 / 260	600 / 440	650 / 480	814								

1) e 2) Veja na página anterior.

3) Para conexão por parafuso, consulte tabela complementar o tipo na página anterior.

4) Fusíveis NH. Alternativa para disjuntor, consulte-nos.

Acessórios		
Suporte para montagem individual		
Fixação por parafusos ou em trilho DIN (35 x 7,5 mm). O relé de sobrecarga 3RU2146 com suporte de montagem individual permite também fixação em trilho de 75 x 15 mm.	Relés de sobrecarga	Suporte para montagem individual Tipo
	3RU21 16 3RU21 26 3RU21 36 3RU21 46	3RU2916-3A□01 6) 3RU2926-3A□01 6) 3RU2936-3AA01 3RU2946-3AA01
6) Para complementar o tipo □: Conexão parafuso "A" / Conexão mola "C"		
Accionador por cabo para rearme – RESET		
Accionador por cabo montado na porta do painel permite rearmar - RESETAR o relé de sobrecarga instalado em diferentes posições, observado o comprimento do cabo.	Relés de sobrecarga	Accionador por cabo para rearme - RESET Tipo / Comprimento
	3RU21 16 3RU21 26 3RU21 36 3RU21 46	3RU2900-1B / 400 mm 3RU2900-1C / 600 mm
	3RB20 5 3RB20 6	3RB3980-8B / 400 mm 3RB3980-8C / 600 mm

Tampa transparente para lacre			
Com uso de lacre impede acesso ao ajuste do relé de sobrecarga e permite visualizar em um processo de acompanhamento.	Relés de sobrecarga	Tampa para lacre Tipo	
	3RU21 16 3RU21 26 3RU21 36 3RU21 46	3RV2908-0P	
	3RB20 5 3RB20 6	3RB3984-0	
Relés de sobrecarga		Bloco de proteção para conexão direta de cabos Tipo	
3RU21 36 3RU21 46		3RT2936-4EA2 3RT2946-4EA2	
Relés de sobrecarga		Capa de proteção para cabos ou barras Tipo	
3RB20 5 3RB20 6		3RT1956-4EA1 3RT1966-4EA1	
Relés de sobrecarga		Capa de proteção para conexão direta de cabos Tipo	
3RB20 5 3RB20 6		3RT1956-4EA2 3RT1966-4EA2	
Relés de sobrecarga		Capa de proteção na interligação contator e relé Tipo	
3RB20 5 3RB20 6		3RT1956-4EA3 3RT1966-4EA3	

Família de Contatores SIRIUS

Contatores Auxiliares – Utilização em circuitos de comando, interface e sinalização



- 3RH21 – 4 pólos, pode ser ampliado até 8
- 3RH24 – com retenção
- 3TH43 – 10 pólos

Consulte catálogos para informações sobre manobras cargas CC (DC-12/13)

Contatores de Potência

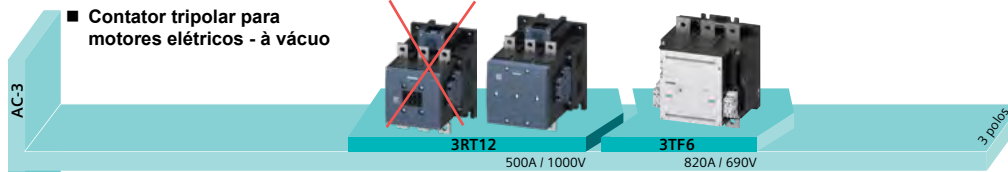

- Maior vida útil elétrica



- Versões com contatos auxiliares extras montados de forma permanente
- Modelos com entrada de comando Failsafe: F-PLC-IN
- 3RT10 com opção para indicador de vida útil dos contatos principais - RLT



- Versões com contatos auxiliares extras montados de forma permanente
- Opções com entrada de comando Failsafe: F-PLC-IN
- Opções com indicador de vida útil dos contatos principais - RLT

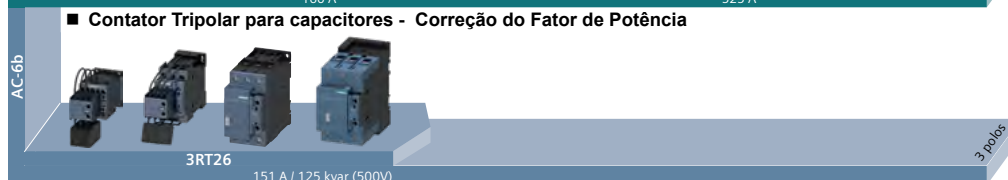

- Contatos auxiliares 1NA + 1NF
- Tensão de comando nas opções CC e CA

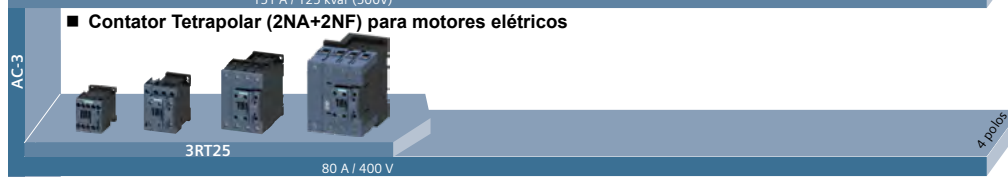

- Cargas resistivas AC-1: 18 ... 125 A

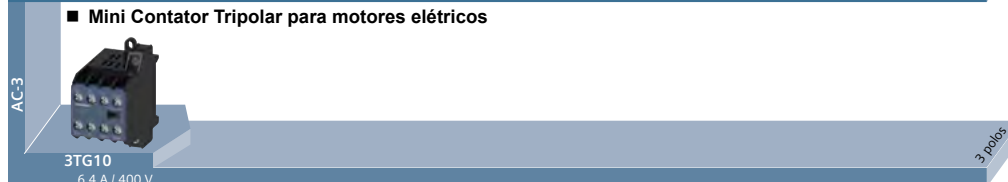

- Largura de apenas 36 mm
- Contato auxiliar integrado 1NA ou 1NF

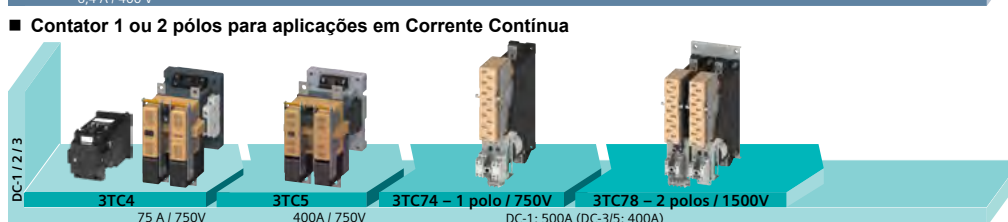

- Contatos auxiliares 2NA + 2NF (3TC7: 4NA + 4NF)

• Fotos meramente ilustrativas.

• Para outras categorias de aplicação, consulte manuais do produto ou entre em contato conosco.

• Os contatores SIRIUS atendem aos requisitos exigidos nas normas ABNT NBR IEC 60947-4-1 e ABNT NBR IEC 60947-5-1, permitindo atingir níveis de confiabilidade previstos na ABNT NBR ISO 13849 (Segurança de máquinas - Partes de sistemas de comando relacionadas à segurança) conforme apreciação de riscos, atendendo portanto a NR12.

Contatores auxiliares SIRIUS - 3RH2

Operação em circuitos de comando, controle, interface e sinalização

Os contatores auxiliares 3RH2 possuem 4 pólos, podendo ser expandidos até 8. Disponíveis com terminais de conexão tipo mola ou parafuso.

Possuem seus contatos mecanicamente ligados/unidos conforme ABNT NBR IEC 60947-5-1, típico em aplicações de segurança.



3RH2140
4 NA



3RH2131
3 NA + 1 NF



3RH2122
2 NA + 2 NF

Dados técnicos

Corrente alternada		Corrente contínua		Proteção de curto-circuito		
AC-12	10 A	DC-12 1 polo	24 V / 10 A 110 V / 3 A 60 V / 6 A 220 V / 1 A	DC-13 1 polo	24 V / 10 A 110 V / 1 A 60 V / 2 A 220 V / 0,3A	
AC-15 / AC-14	até 220 V 400 V 500 V 690 V	10 A	2 polos 24 V / 10 A 110 V / 4 A em série 60 V / 10 A 220 V / 2 A	2 polos	24 V / 10 A 110 V / 1,3A em série 60 V / 3,5A 220 V / 0,9A	
			3 polos 24 V / 10 A 110 V / 10 A em série 60 V / 10 A 220 V / 3,6A	3 polos	24 V / 10 A 110 V / 3 A em série 60 V / 4,7 A 220 V / 1,2A	
				Fusíveis gG I _{cc} ≥ 1 kA		10 A
				Mini-disjuntor curva C I _{cc} ≥ 400 A		6 A

Contatores auxiliares (conforme EN 50 011) ¹⁾

Contatos	Tensão de comando	Tipo	Contatos	Tensão de comando	Tipo	Contatos	Tensão de comando	Tipo	Dimensões (mm)		
									L	H	P
4 NA	220 V / 50-60 Hz 24 VCC	3RH2140-2AN20 3RH2140-2BB40	3 NA + 1 NF	220 V / 50-60 Hz 24 VCC	3RH2131-2AN20 3RH2131-2BB40	2 NA + 2 NF	220 V / 50-60 Hz 24 VCC	3RH2122-2AN20 3RH2122-2BB40	45 45 ²⁾	58 70 ²⁾	73 73 ²⁾

Blocos aditivo de contatos auxiliares (conforme EN 50 011) ¹⁾

* Uso somente com 3RH2140 e 3RT201 (com 1 NA auxiliar)

2 NA + 2 NF	3RH2911-2HA22	3 NA + 1 NF	3RH2911-2HA31	2 NA + 2 NF	3RH2911-2HA22	45	58	(117)
3 NA + 1 NF	3RH2911-2HA31	1 NA + 3 NF	3RH2911-2HA13	3 NA + 1 NF	3RH2911-2HA31	45 ²⁾	70 ²⁾	(121) ²⁾
4 NA	3RH2911-2FA40	4 NA	3RH2911-2FA40	4 NA	3RH2911-2FA40	Dimensões (...) são para contatores auxiliares com bloco de contato auxiliar frontal		
1 NA + 3 NF	3RH2911-2HA13	1 NA + 1 NF	3RH2911-2HA11	1 NA + 1 NF	3RH2911-2HA11			
4NF *	3RH2911-2FA04	2 NA	3RH2911-2HA20	2 NA	3RH2911-2HA20			
1 NA + 1 NF	3RH2911-2HA11	2 NF	3RH2911-2HA02	1 NA	3RH2911-2HA10			
2 NF	3RH2911-2HA02	1 NA	3RH2911-2HA10	1 NF	3RH2911-2HA01			
2 NA	3RH2911-2HA20	1 NF	3RH2911-2HA01					

1) Terminais para conexão por mola. Para conexão por parafuso e / ou outras tensões de comando, consultar tabela complementar de tipo.

2) Dimensões para contatores auxiliares com blocos de contatos para conexão nos terminais por mola.

Tabela complementar de tipo

Tensões de comando e / ou frequência dos contatores auxiliares				Conexões dos terminais de ligações	
Corrente alternada	3RH21.. - □□□□	Corrente contínua	3RH21.. - □□□□	Contatores auxiliares	3RH2131 - □□□□_0
24 V / 50 - 60 Hz	AB 0	110 V	BF 4	Blocos aditivo de contatos	3RH2911 - □ . . .
110 V / 50 - 60 Hz	AF 0	125 V	BG 4	Conexão por parafuso	1
120 - 127 V / 50 - 60 Hz	AK 6	220 - 240 V	BP 4	Conexão por mola ³⁾	2

Esquemas de ligação

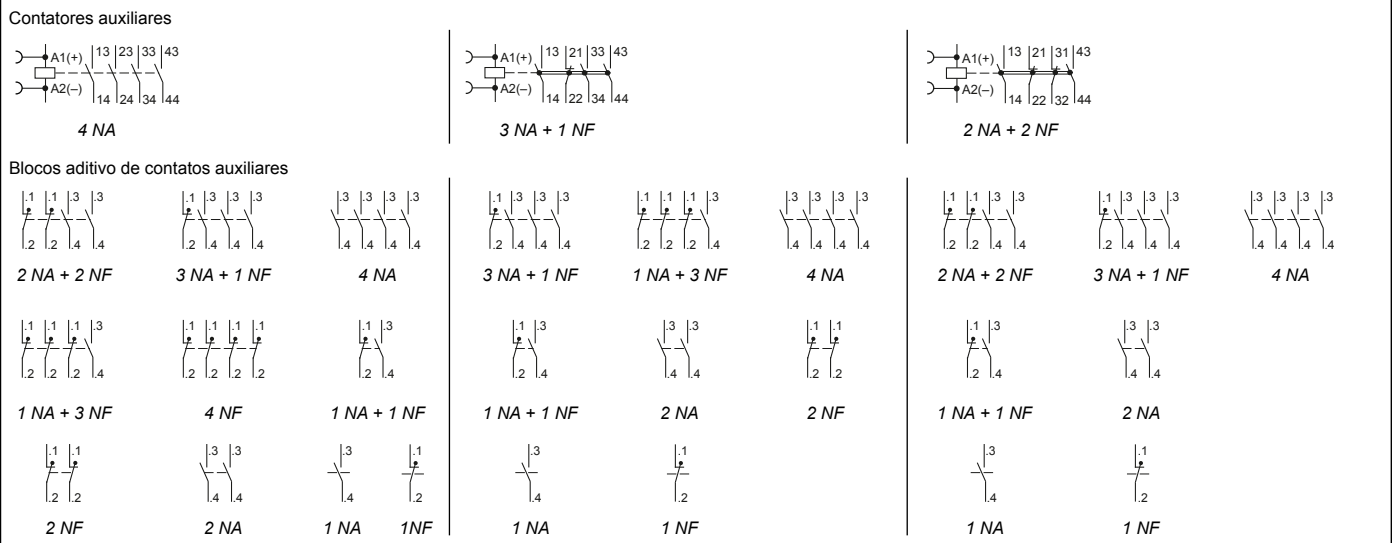

Supressores de sobretensão

Varistor	CA 24 a 48 V	CC 24 a 70 V	3RT2916-1BB00	CA 48 a 127 V	CC 70 a 150 V	3RT2916-1BC00	CA 127 a 240 V	CC 150 a 250 V	3RT2916-1BD00
Diodo limitador	-	CC12 a 250 V	3RT2916-1DG00	-	-	-	Combinação Diodos	CC 12 a 250 V	3RT2916-1EH00

3) Para conexão por mola, utilizar chave de fenda de Ø 3 mm com 0,5 mm de fenda, tipo 3RA2908-1A

Contatores auxiliares - ~~3TH43~~

Operação em circuitos de comando, controle, interface e sinalização



Os contatores auxiliares 3TH43 possuem 10 polos, em diversas configurações de contatos NA e NF.

Disponíveis com terminais de conexão tipo parafuso.

Possuem seus contatos mecanicamente ligados/unidos conforme ABNT NBR IEC 60947-5-1, típico em aplicações de segurança.

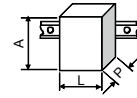

L x A x P (mm)	
Bobina CA	55 x 78 x 97
Bobina CC	55 x 78 x 130

Dados técnicos

Corrente alternada		Corrente contínua		Proteção de curto-circuito		
AC-12	16 A	DC-11 / DC-13	1 polo	24 VCC 10 A 48 VCC 5 A 110 VCC 0,9 A 220 VCC 0,45 A	Fusíveis gG I _{cc} ≥ 1 kA	16 A
AC-15 / AC-14	até 220 V 400 V 500 V 690 V	10 A 6 A 4 A 2 A			Mini-disjuntor curva C I _{cc} ≥ 400 A	16 A

Contatores auxiliares - 10 polos (conforme EN 50 011)

Contatos	Tensão de comando	Tipo	Contatos	Tensão de comando	Tipo	Contatos	Tensão de comando	Tipo
10 NA	24 V (50/60Hz) 110 V (50/60Hz) 127 - 132 V (50/60Hz) 220 V (50/60Hz) 24 VCC 125 VCC	3TH4310-0AC2 3TH4310-0AG2 3TH4310-0AF0 3TH4310-0AN2 3TH4310-0BB4 3TH4310-0BG4	8 NA + 2 NF	24 V (50/60Hz) 110 V (50/60Hz) 127 - 132 V (50/60Hz) 220 V (50/60Hz) 24 VCC 125 VCC	3TH4382-0AC2 3TH4382-0AG2 3TH4382-0AF0 3TH4382-0AN2 3TH4382-0BB4 3TH4382-0BG4	6 NA + 4 NF	24 V (50/60Hz) 110 V (50/60Hz) 127 - 132 V (50/60Hz) 220 V (50/60Hz) 24 VCC 125 VCC	- 3TH4364-0AG2 3TH4364-0AF0 3TH4364-0AN2 3TH4364-0BB4 3TH4364-0BG4
9 NA + 1 NF	24 V (50/60Hz) 110 V (50/60Hz) 127 - 132 V (50/60Hz) 220 V (50/60Hz) 24 VCC 125 VCC	3TH4391-0AC2 3TH4391-0AG2 3TH4391-0AF0 3TH4391-0AN2 3TH4391-0BB4 3TH4391-0BG4	7 NA + 3 NF	24 V (50/60Hz) 110 V (50/60Hz) 127 - 132 V (50/60Hz) 220 V (50/60Hz) 24 VCC 125 VCC	3TH4373-0AC2 3TH4373-0AG2 - 3TH4373-0AN2 3TH4373-0BB4 3TH4373-0BG4	5 NA + 5 NF	24 V (50/60Hz) 110 V (50/60Hz) 127 - 132 V (50/60Hz) 220 V (50/60Hz) 24 VCC 125 VCC	3TH4355-0AC2 3TH4355-0AG2 3TH4355-0AF0 3TH4355-0AN2 3TH4355-0BB4 3TH4355-0BG4

Esquemas de ligação

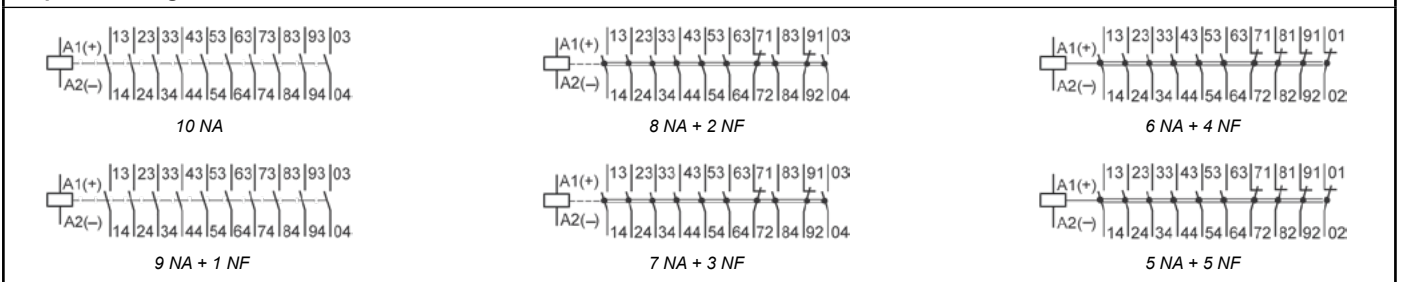

Supressores de sobretensão

Varistor	CA 24 a 48 V	CC 24 a 70 V	3TX7402-3G	Elementos RC	CA 24 a 48 V	CC 24 a 70 V	3TX7402-3R	Diodo Limitador	CC 24 a 70 V	3TX7402-3A
	CA 48 a 127 V	CC 70 a 150 V	3TX7402-3H		CA 48 a 127 V	CC 70 a 150 V	3TX7402-3S			
CA 127 a 240 V	CC 150 a 250 V	3TX7402-3J	CA 127 a 240 V	CC 150 a 250 V	3TX7402-3T	Combinção Diodos	CC 24 a 70 V	3TX7402-3D		

Contatores de potência SIRIUS tripolar ~~3RT2~~

Manobra e proteção de motores coordenada com disjuntor

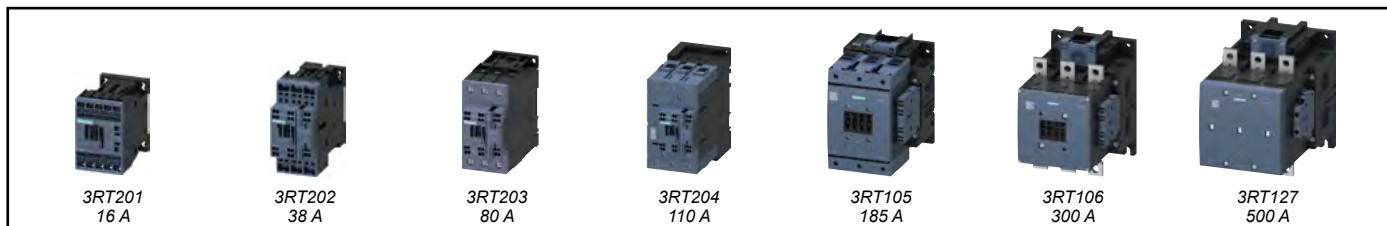

Motores trifásicos Potências máximas AC-3, 60Hz, 4 pólos, IR3, FS=1			Contatores ¹⁾					Disjuntores ²⁾				
220 V (cv / kW)	380 V (cv / kW)	440 V (cv / kW)	Corrente nominal máxima (A)	Tipo	le máx. AC-3 (A)	le máx. AC-1 40°C (A)	Contato auxiliar integrado ³⁾		Dimensões ⁴⁾ (mm)			65 kA em 380 / 400 V 50 kA em 460 / 480 V
				Tensão de comando *) 220 V / 50 - 60 Hz Conexão por mola *)			NA	NF	L	H	P	
-	-	0,25 / 0,18	0,6	3RT2015-2AN21 3RT2015-2AN22	7	18	1	-	45 (45)	58 (70)	73 (73)	3RV2011-0GA20 0,45 - 0,63 A
0,16 / 0,12	0,33 / 0,25	0,5 / 0,37	0,8	3RT2015-2AN21 3RT2015-2AN22	7	18	1	-	45 (45)	58 (70)	73 (73)	3RV2011-0HA20 0,55 - 0,8 A
-	0,5 / 0,37	-	0,9	3RT2015-2AN21 3RT2015-2AN22	7	18	1	-	45 (45)	58 (70)	73 (73)	3RV2011-0JA20 0,7 - 1 A
0,25 / 0,18	-	0,75 / 0,55	1,2	3RT2015-2AN21 3RT2015-2AN22	7	18	1	-	45 (45)	58 (70)	73 (73)	3RV2011-0KA20 0,9 - 1,25 A
0,5 / 0,37	1 / 0,75	1 / 0,75	1,6	3RT2015-2AN21 3RT2015-2AN22	7	18	1	-	45 (45)	58 (70)	73 (73)	3RV2011-1AA20 1,1 - 1,6 A
-	1,5 / 1,1	1,5 / 1,1	2,5	3RT2015-2AN21 3RT2015-2AN22	7	18	1	-	45 (45)	58 (70)	73 (73)	3RV2011-1CA20 1,8 - 2,5 A
1 / 0,75	2 / 1,5	2 / 1,5	3,2	3RT2015-2AN21 3RT2015-2AN22	7	18	1	-	45 (45)	58 (70)	73 (73)	3RV2011-1DA20 2,2 - 3,2 A
1,5 / 1,1	3 / 2,2	3 / 2,2	4,7	3RT2015-2AN21 3RT2015-2AN22	7	18	1	-	45 (45)	58 (70)	73 (73)	3RV2011-1FA20 3,5 - 5 A
2 / 1,5	-	4 / 3	5,7	3RT2015-2AN21 3RT2015-2AN22	7	18	1	-	45 (45)	58 (70)	73 (73)	3RV2011-1GA20 4,5 - 6,3 A
-	4 / 3	5 / 3,7	7	3RT2015-2AN21 3RT2015-2AN22	7	18	1	-	45 (45)	58 (70)	73 (73)	3RV2011-1HA20 5,5 - 8 A
3 / 2,2	5 / 3,7	6 / 4,5	8,2	3RT2016-2AN21 3RT2016-2AN22	9	22	1	-	45 (45)	58 (70)	73 (73)	3RV2011-1JA20 7 - 10 A
-	6 / 4,5	7,5 / 5,5	10,3	3RT2017-2AN21 3RT2017-2AN22	12	22	1	-	45 (45)	58 (70)	73 (73)	3RV2011-1KA20 9 - 12,5 A
4 / 3	7,5 / 5,5	10 / 7,5	12	3RT2017-2AN21 3RT2017-2AN22	12	22	1	-	45 (45)	58 (70)	73 (73)	3RV2011-1KA20 9 - 12,5 A
5 / 3,7	10 / 7,5	12,5 / 9,2	15	3RT2018-2AN21 3RT2018-2AN22	16	22	1	-	45 (45)	58 (70)	73 (73)	3RV2011-4AA20 10 - 16 A
5 / 3,7	10 / 7,5	12,5 / 9,2	15	3RT2025-2AN20	17	40	1	-	45 (45)	58 (70)	73 (73)	3RV2021-4AA20 10 - 16 A
6 / 4,5	12,5 / 9	15 / 11	19	3RT2026-2AN20	25	40	1	1	45 (45)	85 (102)	97 (97)	3RV2021-4BA20 13 - 20 A
7,5 / 5,5	15 / 11	-	21	3RT2026-2AN20	25	40	1	1	45 (45)	85 (102)	97 (97)	3RV2021-4CA20 16 - 22 A
10 / 7,5	-	20 / 15	26	3RT2027-2AN20	32	50	1	1	45 (45)	85 (102)	97 (97)	3RV2021-4NA20 23 - 28 A
12,5 / 9,2	20 / 15	25 / 18,5	32	3RT2027-2AN20	32	50	1	1	45 (45)	85 (102)	97 (97)	3RV2021-4EA20 27 - 32 A

*) Outras tensões e / ou frequências de comando ou conexão por parafuso, consultar tabela complementar de tipo abaixo.

Tabela complementar de tipo	Contator 3RT2... - .□□□.
Ver página a seguir, tabela de escolha para tensão e / ou frequência de comando	

- Estão também disponíveis os contatores de potência 3RT2023 para 9 A (AC-3) 40 A (AC-1), 3RT2024 para 12 A (AC-3) 40 A (AC-1) e 3RT2038 para 35 (AC-3) 50 A (AC-1).
- Disjuntor e contator em coordenação tipo 1 conforme IEC 60947-4. Para outras opções de valores e / ou coordenação, consulte-nos. Características técnicas do disjuntor veja em Disjuntores-motor 3RV2 SIRIUS.

Tabela complementar de tipo	Contator 3RT2... - □
Conexão por parafuso 1	Conexão por mola ⁵⁾ 2

- Estão disponíveis Blocos de contatos auxiliares para atender outras necessidades, veja em página a seguir.
- Dimensões (. .) para conexão por mola, as demais por parafuso.
- Para conexão por mola, utilizar chave de fenda Ø 3 mm com 0,5 mm de fenda. Tipo 3RA2908-1A, Siemens.

Contatores de potência SIRIUS tripolar ~~3RT2~~

Manobra e proteção de motores coordenada com disjuntor

Motores trifásicos Potências máximas AC-3, 60Hz, 4 pólos, IR3, FS=1				Contatores							Disjuntores ¹⁾	
220 V (cv / kW)	380 V (cv / kW)	440 V (cv / kW)	Corrente nominal máxima (A)	Tipo Tensão de comando 220 V / 50 - 60 Hz Conexão por mola ⁶⁾	I _e máx. AC-3 (A)	I _e máx. AC-1 40°C (A)	Contato auxiliar integrado ²⁾		Dimensões (mm)			Tipo
							NA	NF	L	H	P	
15 / 11	25 / 18,5	–	38	3RT2028-2AN20	38	50	1	1	45 (45)	85 (102)	97 (97)	3RV2021-4FA10 ⁴⁾ 34 - 40 A
15 / 11	25 / 18,5	30 / 22	38	3RT2035-3AN20	41	60	1	1	55	114	130	3RV2031-4UA10 32 - 40 A
–	30 / 22	–	44	3RT2036-3AN20	50	70	1	1	55	114	130	3RV2031-4VA10 35 - 45 A
20 / 15	–	40 / 30	52	3RT2037-3AN20	65	80	1	1	55	114	130	3RV2031-4WA10 42 - 52 A
25 / 18,5	40 / 30	50 / 37	64	3RT2037-3AN20	65	80	1	1	55	114	130	3RV2031-4JA10 54 - 65 A
30 / 22	50 / 37	60 / 45	76	3RT2038-3AN20	80	90	1	1	55	114	130	3RV2031-4RA10 65 - 84 A
30 / 22	50 / 37	60 / 45	76	3RT2045-3AN20	80	125	1	1	70	140	152	3RV2041-4RA10 65 - 84 A
–	60 / 45	–	85	3RT2046-3AN20	95	130	1	1	70	140	152	3RV2041-4YA10 75 - 93 A
–	–	75 / 55	89	3RT2046-3AN20	95	130	1	1	70	140	152	3RV2041-4MA10 80 - 100 A
40 / 30	–	–	100	3RT2047-3AL20	110	130	1	1	70	140	152	3RV2041-4MA10 80 - 100 A
–	75 / 55	–	105	3RT1054-1AP36 ⁷⁾	115	160	2	2	120	172	170	3VA2216-7MN32-0AA0 63 - 160 A
50 / 37 60 / 45	100 / 75	100 / 75 125 / 90	146	3RT1055-6AP36 ⁷⁾	150	185	2	2	120	172	170	3VA2216-7MN32-0AA0 63 - 160 A
75 / 55	125 / 90	150 / 110	178	3RT1056-6AP36 ⁷⁾	185	215	2	2	120	172	170	3VA2220-7MN32-0AA0 80 - 200 A
–	150 / 110	175 / 132	209	3RT1064-6AP36 ⁷⁾ 3RT1264-6AP36 ^{3) 7)}	225	275 330	2	2	145	210	202	3VA2325-7MN32-0AA0 100 - 250 A
100 / 75	175 / 132	200 / 150	242	3RT1065-6AP36 ⁷⁾ 3RT1265-6AP36 ^{3) 7)}	265	330	2	2	145	210	202	3VA2440-7MN32-0AA0 160 - 400 A
125 / 90	200 / 150	250 / 185	293	3RT1066-6AP36 ⁷⁾ 3RT1266-6AP36 ^{3) 7)}	300	330	2	2	145	210	202	3VA2440-7MN32-0AA0 160 - 400 A
150 / 110	250 / 185	300 / 220	353	3RT1075-6AP36 ⁷⁾ 3RT1275-6AP36 ^{3) 7)}	400	430 610	2	2	160	214	225	3VA2450-7MN32-0AA0 200 - 500 A
175 / 132 200 / 150	300 / 220 350 / 260	350 / 260 400 / 300	476	3RT1076-6AP36 ⁷⁾ 3RT1276-6AP36 ^{3) 7)}	500	610	2	2	160	214	225	3VA2450-7MN32-0AA0 200 - 500 A
250 / 185	400 / 300 450 / 330	450 / 335 500 / 370	630	3TF6844-0CM7 ³⁾	606	700	4	4	230	276	237	3NA3475 ⁵⁾ 800 A
350 / 260	600 / 440	650 / 480	814	3TF6944-0CM7 ³⁾	820	910	4	4	230	295	237	3NA3482 ⁵⁾ 1250 A

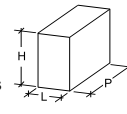

1) Disjuntor e contatores em coordenação tipo 1 conforme IEC 60947-4. Para outras opções de valores e / ou coordenação, consulte-nos. Características técnicas dos disjuntores veja em Disjuntores-motor 3RV2 SIRIUS e Disjuntores 3VA.
2) Estão disponíveis Blocos de contatos auxiliares para atender outras necessidades, veja em página a seguir.

3) Contatores a vácuo.
4) 55 kA em 380/400V. Não utilizar com elemento de interligação entre 3RT e 3RV.
5) Fusíveis em coordenação tipo 1. Dados técnicos veja em Fusíveis NH.

Acionamento em corrente alternada	3RT201. - _□□□.	3RT202. - _□□□□ 3RT203. - _□□□□ 3RT204. - _□□□□	Acionamento em corrente contínua	3RT201. - _□□□. 3RT202. - _□□□□	Acionamento em corrente contínua e alternada (50 / 60 Hz)	3RT203. - _□□□□ 3RT204. - _□□□□
24 V / 50 - 60 Hz 110 V / 50 - 60 Hz 120 - 127 / 50 - 60 Hz 230 V / 50 - 60 Hz	AB0 AF0 AK6 AP0	AC2 AG2 AK6 AL2	24 V 110 V 125 V 220 V	BB4 BF4 BG4 BM4	20 - 33 V 48 - 80 V 83 - 155 V 175 - 280 V	NB3 NE3 NF3 NP3

Contatores	3RT20.. - □	3RT10.. - □	Acionamento em corrente alternada (50 / 60 Hz) e contínua	3RT1.5. - 1A□□6 3RT1.6. - 6A□□6 3RT1.7. - 6A□□6	3TF6844 - 0C□□□ ⁸⁾ 3TF6944 - 0C□□□ ⁸⁾
Conexão por parafuso	3RT201. a 3RT204.	1	23 - 26 V 110 - 127 V 200 - 240 V	B3 F3 –	– F7 M7
Conexão por mola	3RT201. a 3RT202.	2			
Conexão por mola	3RT203. a 3RT204.	3 ⁶⁾			

6) Conexão por mola para 3RT203 e 3RT204 somente para comando.
7) Conexão por parafuso no comando. Estão disponíveis também conexão por mola para o comando, consulte-nos. Veja nota 6) na página anterior.

8) Contatores com acionamento somente em corrente alternada.



Contatores de potência SIRIUS ~~3RT2~~

Manobra e proteção de motores coordenada com disjuntor

Acessórios e peças de reposição			
Blocos aditivos de contatos auxiliares			
Contatores 3RT201. / 3RT202. / 3RT203. / 3RT204.		Contatores 3RT201. / 3RT202. / 3RT203. / 3RT204.	
Descrição	Execução	Tipo (conexão por mola)¹⁾	
Blocos frontais	EN 50 012 1NA + 1NF 2NF 1NF	3RH2911-2HA11 3RH2911-2HA02 3RH2911-2HA01	
	EN 50 012 EN 50 005	2NA 1NA 2NA + 2NF 3NA + 1NF	
	EN 50 012 EN 50 005	4NA 4NF	
		3RH2911-2HA20 3RH2911-2HA10 3RH2911-2HA22 3RH2911-2HA31	
		3RH2911-2FA40 3RH2911-2FA04 *	
* Uso somente com 3RH2140 e 3RT201 (com 1 NA auxiliar)			
Contatores 3RT105. / 3RT106. / 3RT107.		Contatores 3RT105. / 3RT106. / 3RT107.	
Descrição	Execução	Tipo	
Blocos frontais	EN 50 012 ou EN 50 005	1NA 1NF	
Bloco lateral	EN 50 012	1NA + 1NF	

1) Completar o tipo 3RH2911 - □ para conexão por parafuso com 1.

2) Completar o tipo 3RH29□1 - _.... para contatores 3RT201 com 1; ou para 3RT202, 3RT203 e 3RT204 com 2.

3) Para ampliar com blocos laterais até 4NA + 4NF.

Elemento de interligação - Disjuntores-motor 3RV2 com contatores de potência 3RT20							
Tensão de comando	Disjuntores Tipo	Contatores Tipo	Tipo	Tensão de comando	Disjuntores Tipo	Contatores Tipo	Tipo
Acionamento em corrente alternada e / ou contínua	3RV2.1	3RT201	3RA2911-2AA00 ⁵⁾	Acionamento em corrente alternada e / ou contínua	3RV2.3	3RT203	3RA2931-1AA00 ⁴⁾
	3RV2.1 ou 3RV2.2	3RT201	3RA1921-1DA00				
Acionamento em corrente alternada	3RV2.2	3RT202	3RA2921-2AA00 ⁵⁾	Acionamento em corrente alternada e / ou contínua	3RV2.4	3RT204	3RA1941-1AA00
	3RV2.1 ou 3RV2.2	3RT202	3RA2921-1AA00				
Acionamento em corrente contínua	3RV2.2	3RT202	3RA2921-2AA00 ⁵⁾				
	3RV2.1 ou 3RV2.2	3RT202	3RA2921-1BA00				

4) Para 3RV2.3 com 3RT203 até 65 A. 5) Conexão por mola

Contator	Capa de proteção de conexões	Bloqueio mecânico ⁶⁾	Jogo de contato	Câmara de extinção	Bobina ⁷⁾	Contator	Capa de proteção de conexões	Bloqueio mecânico ⁶⁾	Jogo de contato	Câmara de extinção	Bobina ⁷⁾
3RT2015 a 3RT2018	-	3RA2912-2H	-	-	-	3RT1056	3RT1956-4EA1	3RA1954-2A	3RT1956-6A	3RT1956-7A	3RT1955-5A□□□1
3RT2023 a 3RT2025		3RA2922-2H			3RT2924-5□□□1	3RT1064	3RT1966-4EA1		3RT1964-6A	3RT1964-7A	3RT1965-5A□□□1
3RT2026 a 3RT2028					3RT2926-5□□□1	3RT1065			3RT1965-6A	3RT1965-7A	
3RT2035	3RT2936-4EA2	3RA2934-2B	3RT2935-6A		3RT2934-5□□□1	3RT1066			3RT1966-6A	3RT1966-7A	
3RT2036			3RT2936-6A			3RT1075			3RT1975-6A	3RT1975-7A	3RT1975-5A□□□1
3RT2037			3RT2937-6A			3RT1076			3RT1976-6A	3RT1976-7A	
3RT2038			3RT2938-6A			3RT1264			3RT1964-6V	-	3RT1966-5A□□□1
3RT2045	3RT2946-4EA2		3RT2945-6A		3RT2944-5□□□1	3RT1265			3RT1965-6V		
3RT2046			3RT2946-6A			3RT1266			3RT1966-6V		
3RT2047			3RT2947-6A			3RT1275			3RT1975-6V		3RT1975-5A□□□1
3RT1054	3RT1956-4EA1	3RA1954-2A	3RT1954-6A	3RT1954-7A	3RT1955-5A□□□1	3RT1276			3RT1976-6V		
3RT1055			3RT1955-6A	3RT1955-7A		3TF68	3TX7686-0A	3TX7686-1A	3TY7680-0B		3TY7683-0C□□
						3TF69	3TX7696-0A	-	3TY7690-0B		3TY7693-0C□□

6) É aplicado para intertravar dois contatores de mesmo tamanho, veja em dimensões na tabela de escolha.

7) Tensões e / ou frequência de comando para complementar o tipo, veja na página anterior.

Supressores de sobretensão (Varistor)											
Contatores 3RT201.			Contatores 3RT202.			Contatores ⁸⁾ 3RT203. e 3RT204.					
Tensão de comando	Corrente alternada	Corrente contínua	Tipo	Tensão de comando	Corrente alternada	Corrente contínua	Tipo	Tensão de comando	Corrente alternada	Corrente contínua	Tipo
24 - 48 VCA	24 - 70 VCC		3RT2916-1BB00	24 - 48 VCA	24 - 70 VCC		3RT2926-1BB00	24 - 48 VCA	-		3RT2936-1BB00
127 - 240 VCA	150 - 250 VCC		3RT2916-1BD00	127 - 240 VCA	150 - 250 VCC		3RT2926-1BD00	127 - 240 VCA	-		3RT2936-1BD00
-	12 - 250 VCC		3RT2916-1EH00 ⁹⁾	-	24 VCC		3RT2926-1ER00 ⁹⁾	-	24 VCC		3RT2936-1ER00 ⁹⁾
-	-		-	-	30 - 250 VCC		3RT2926-1ES00 ⁹⁾	-	30 - 250 VCC		3RT2936-1ES00 ⁹⁾

8) Contatores 3RT203 e 3RT204 com acionamento em tensão alternada e contínua (ver em complementar o tipo na página anterior) tem integrado supressor de sobretensão com varistor.

9) Supressor do tipo DIODO.

Contatores de potência SIRIUS com entrada FAILSAFE



A linha de contatores SIRIUS atende plenamente todas as aplicações de segurança de máquinas!

Nas aplicações de segurança, é necessário verificar se as bobinas de acionamento são compatíveis com as saídas digitais da interface de segurança (relés ou PLCs de segurança). Nas potências mais altas, geralmente um relé de interface intermediário se faz necessário devido ao maior consumo de corrente das bobinas. Porém, não se pode aplicar qualquer relé de interface, é preciso que ele tenha contatos mecanicamente guiados (espelho) para que também possa ser monitorado.

A linha SIRIUS disponibiliza modelos que podem ser controlados diretamente a partir de PLC's ou relés de segurança. Estes modelos de contatores possuem uma entrada certificada F-PLC e podem ser conectados diretamente aos controladores.

www.siemens.com.br/safety

Benefícios

- Entrada digital incorporada, de baixo consumo
- Dispensa o uso de relés de interface especiais ou contatores auxiliares
- Em aplicações que exigem nível de segurança SIL 2/PL c, dispensa a necessidade de contatores em redundância *
- Permite que as partes de um sistema de comando relacionadas à segurança possam operar em SELV/PELV (24V), e os circuitos dos acionamentos de potência em tensões mais elevadas (ex. 220V)
- Reduz no dimensionamento de fontes 24V dos circuitos de comando
- Simplifica o projeto das "partes de um sistema de comando relacionadas à segurança"
- Economia de tempo, custo e espaço

6

Motores trifásicos

Potências máximas
AC-3, 60Hz, 4 pólos, IR3, FS=1

Contatores

Tipo

Tensão de comando VCC ou VCA 50/60 Hz
Conexão mola (terminais de comando)

220 V (cv/kW)	380 V (cv/kW)	440 V (cv/kW)	Corrente máx. AC-3 (A)	Tipo			Corrente máx. AC-1 (A) ¹⁾	Contato auxiliar integrado ⁴⁾		Dimensões (mm)		
				21...33 V	83...150 V	175...280 V		NA	NF	L	H	P
15 / 11	25 / 18,5	30 / 22	41	3RT2035-3SB30	3RT2035-3SF30	3RT2035-3SP30	60	-	1	55	114	130
-	30 / 22	-	50	3RT2036-3SB30	3RT2036-3SF30	3RT2036-3SP30	70	-	1	55	114	130
25 / 18,5	40 / 30	50 / 37	65	3RT2037-3SB30	3RT2037-3SF30	3RT2037-3SP30	80	-	1	55	114	130
30 / 22	50 / 37	60 / 45	80	3RT2038-3SB30	3RT2038-3SF30	3RT2038-3SP30	90	-	1	55	114	130
30 / 22	50 / 37	60 / 45	80	3RT2045-3SB30	3RT2045-3SF30	3RT2045-3SP30	125	-	1	70	140	152
-	60 / 45	75 / 55	95	3RT2046-3SB30	3RT2046-3SF30	3RT2046-3SP30	130	-	1	70	140	152
40 / 30	75 / 55	-	110	3RT2047-3SB30	3RT2047-3SF30	3RT2047-3SP30	130	-	1	70	140	152
40 / 30	75 / 55	-	115	-	3RT1054-6SF36 ²⁾	3RT1054-6SP36 ³⁾	160	2	2	120	172	170
60 / 45	100 / 75	125 / 90	150	-	3RT1055-6SF36 ²⁾	3RT1055-6SP36 ³⁾	185	2	2	120	172	170
75 / 55	125 / 90	150 / 110	185	-	3RT1056-6SF36 ²⁾	3RT1056-6SP36 ³⁾	215	2	2	120	172	170
-	150 / 110	175 / 132	225	-	3RT1064-6SF36 ²⁾	3RT1064-6SP36 ³⁾	275	2	2	145	210	202
100 / 75	175 / 132	200 / 150	265	-	3RT1065-6SF36 ²⁾	3RT1065-6SP36 ³⁾	330	2	2	145	210	202
125 / 90	200 / 150	250 / 185	300	-	3RT1066-6SF36 ²⁾	3RT1066-6SP36 ³⁾	330	2	2	145	210	202
150 / 110	250 / 185	300 / 220	400	-	3RT1075-6SF36 ²⁾	3RT1075-6SP36 ³⁾	430	2	2	160	214	225
200 / 150	350 / 260	400 / 300	500	-	3RT1076-6SF36 ²⁾	3RT1076-6SP36 ³⁾	610	2	2	160	214	225

Contatores tripolares SIRIUS exclusivos para manobras de cargas resistivas ou a vazio (AC-1)

-	-	-	-	-	3RT1456-6SF36 ²⁾	3RT1456-6SP36 ³⁾	275	2	2	120	172	170
-	-	-	-	-	3RT1466-6SF36 ²⁾	3RT1466-6SP36 ³⁾	400	2	2	145	210	202
-	-	-	-	-	3RT1467-6SF36 ²⁾	3RT1467-6SP36 ³⁾	500	2	2	145	210	202
-	-	-	-	-	3RT1476-6SF36 ²⁾	3RT1476-6SP36 ³⁾	690	2	2	160	214	225

1) Tensão operação ≤ 690 VCA, temperatura ambiente ao redor do equipamento de 40 °C

2) Tensão de comando 96...127 VCC/VCA (50/60 Hz). Terminais de comando parafuso

3) Tensão de comando 200...277 VCC/VCA (50/60 Hz). Terminais de comando parafuso.

4) Estão disponíveis blocos de contatos auxiliares para atender outras necessidades, veja em páginas anteriores.

Tabela complementar de tipo (Conexão dos terminais)

Contator	3RT20...-□...
Conexão por mola	3
Conexão por parafuso	1

* Aproveitando do mesmo benefício, conheça mais sobre a soft starter 3RW55 FAILSAFE:

www.siemens.com.br/softstarters



Contatores de potência SIRIUS tripolar para reversão - 3RA23

Conjunto de contatores montados para reversão

3RA231 16A (Parafuso)				3RA231 16A (Mola)				3RA232 38A (Parafuso)				3RA232 38A (Mola)				3RA233 80A (Parafuso)				3RA234 110A (Parafuso)			
Motores trifásicos Potências máximas AC-3, 60Hz, 4 pólos, IR3, FS=1				Contatores montados para reversão									Dispositivos para montagem do conjunto ³⁾			Opcional							
220 V (cv/kW)	380 V (cv/kW)	440 V (cv/kW)	In máx. (A)	Tensão de comando ¹⁾ 24 VCC	le máx. AC-3 (A)	AC-1 (A)	Dimensões (mm)			Contator	Jogo de montagem ⁴⁾	Intertravamento Mecânico	Disjuntores ²⁾										
				Conexão mola e parafuso ⁵⁾			L	H	P	Contator 1 e 2	Conexão mola		65 kA em 380 / 400 V 50 kA em 460 / 480 V Conexão mola										
2 / 1,5	4 / 3	5 / 3,7	7		7	18	90	84	83	3RT2015-2BB42	3RA2913-2AA2	-	3RV2011-1HA20 5,5 - 8 A										
3 / 2,2	5 / 3,7	6 / 4,5	9		9	22	90	84	83	3RT2016-2BB42	3RA2913-2AA2	-	3RV2011-1JA20 7 - 10 A										
4 / 3	6 / 4,5 7,5 / 5,5	7,5 / 5,5	12		12	22	90	84	83	3RT2017-2BB42	3RA2913-2AA2	-	3RV2011-1KA20 9 - 12,5 A										
4 / 3	6 / 4,5 7,5 / 5,5	7,5 / 5,5	12		12	22	90	114	105	3RT2024-2BB40	3RA2923-2AA2	-	3RV2011-1KA20 9 - 12,5 A										
5 / 3,7 6 / 4,5	10 / 7,5	10 / 7,5	16		16	22	90	84	83	3RT2018-2BB42	3RA2913-2AA2	-	3RV2011-4AA20 10 - 16 A										
5 / 3,7 6 / 4,5	10 / 7,5	10 / 7,5 12,5 / 9	16		17	40	90	114	105	3RT2025-2BB40	3RA2923-2AA2	-	3RV2021-4AA20 10 - 16 A										
-	12,5 / 9	15 / 11	19		25	40	90	114	105	3RT2026-2BB40	3RA2923-2AA2	-	3RV2021-4BA20 13 - 20 A										
-	15 / 11	-	25		25	40	90	114	105	3RT2026-2BB40	3RA2923-2AA2	-	3RV2021-4DA20 18 - 25 A										
10 / 7,5	-	20 / 15	27		32	50	90	114	105	3RT2027-2BB40	3RA2923-2AA2	-	3RV2021-4EA20 27 - 32 A										
12,5 / 9	20 / 15	25 / 18,5	32		38	50	90	114	105	3RT2028-2BB40	3RA2923-2AA2	-	3RV2021-4EA20 27 - 32 A										
15 / 11	25 / 18,5	30 / 22	40		40	60	120	140	130	3RT2035-1NB30	3RA2933-2AA1	3RA2934-2B	3RV2031-4UA10 32 - 40 A										
-	30 / 22	-	43		50	70	120	140	130	3RT2036-1NB30	3RA2933-2AA1	3RA2934-2B	3RV2031-4VA10 35 - 45 A										
-	-	40 / 30	50		50	70	120	140	130	3RT2036-1NB30	3RA2933-2AA1	3RA2934-2B	3RV2031-4WA10 42 - 52 A										
20 / 10 25 / 18,5	40 / 30	50 / 37	63		65	80	120	140	130	3RT2037-1NB30	3RA2933-2AA1	3RA2934-2B	3RV2031-4JA10 54 - 65 A										
30 / 22	50 / 37	60 / 45	75		80	90	120	140	130	3RT2038-1NB30	3RA2933-2AA1	3RA2934-2B	3RV2031-4KA10 62 - 73 A										
30 / 22	50 / 37	60 / 45	75		80	90	150	160	152	3RT2045-1NB30	3RA2943-2AA1	3RA2934-2B	3RV2041-4RA10 65 - 84 A										
-	60 / 45	-	85		95	130	150	160	152	3RT2046-1NB30	3RA2943-2AA1	3RA2934-2B	3RV2041-4RA10 65 - 84 A										
-	-	75 / 55	90		95	130	150	160	152	3RT2046-1NB30	3RA2943-2AA1	3RA2934-2B	3RV2041-4MA10 80 - 100 A										
40 / 30	-	-	100		110	130	150	160	152	3RT2047-1NB30	3RA2943-2AA1	3RA2934-2B	3RV2041-4MA10 80 - 100 A										

*) Outras tensões e / ou frequências de comando ou conexão por parafuso, consultar tabela complementar de tipo abaixo.

Tabela complementar de tipo (Tensões e / ou frequência de comando dos contatores)			
Tensão de comando	3RT231.-8XB30-1□□□	Tensão de comando	3RT232.-8XB30-1□□□
24 V / 50 - 60 Hz	A B 0	24 V / 50 - 60 Hz	A C 2
110 V / 50 - 60 Hz	A F 0	110 V / 50 - 60 Hz	A G 2
230 V / 50 - 60 Hz	A P 0	230 V / 50 - 60 Hz	A L 2
		Tensão de comando	3RT233.-8XB30-1□□□ 3RT234.-8XB30-1□□□
		110 V / 50 - 60 H 230 V / 50 - 60 Hz	A G 2 A L 2

Tabela complementar de tipo (Conexão dos terminais)		
Contatores	3RT231.-8XB30-□... 3RT232.-8XB30-□... 3RT233.-8XB30-□... 3RT234.-8XB30-□...	
Conexão por parafuso	1	1
Conexão por mola ⁵⁾	2	-

Acessórios												
Blocos aditivos frontais de contatores auxiliares			Supressores de sobretensão									
Execução	Tipo	Contatores 3RA231				Contatores 3RA232				Contatores 3RA233 / 3RA234		
1NA + 1NF	3RH2911-1HA11	Varistor - Tensão de comando										
2NF	3RH2911-1HA02	24 - 48 VCA	24 - 70 VCC	3RT2916-1BB00	24 - 48 VCA	24 - 70 VCC	3RT2926-1BB00	24 - 48 VCA	24 - 70 VCC	3RT2936-1BB00		
1NF	3RH2911-1HA01	48 - 127 VCA	70 - 150 VCC	3RT2916-1BC00	48 - 127 VCA	70 - 150 VCC	3RT2926-1BC00	48 - 127 VCA	70 - 150 VCC	3RT2936-1BC00		
2NA	3RH2911-1HA20	127 - 240 VCA	150 - 250 VCC	3RT2916-1BD00	127 - 240 VCA	150 - 250 VCC	3RT2926-1BD00	127 - 240 VCA	150 - 250 VCC	3RT2936-1BD00		
1NA	3RH2911-1HA10	Diodo - Tensão de comando										
2NA + 2NF	3RH2911-1HA22	-	12 - 250 VCC	3RT2916-1DG00	-	24 VCC	3RT2926-1ER00	-	24 VCC	3RT2936-1ER00		
3NA + 1NF	3RH2911-1HA31											
4NA	3RH2911-1FA40											

1) Versão apenas com conexão parafuso e tensão de comando em 20...33 VCA/CC

2) Disjuntor e contator em coordenação tipo 1 conforme IEC 60947-4. Para outras opções de valores e / ou coordenação, consulte-nos. Características técnicas do disjuntor veja em Disjuntores-motor 3RV2 SIRIUS

3) Os dispositivos aqui mencionados seguem a mesma configuração do conjunto montado (tensão bobina, tipo de conexão)

4) Jogos de montagem possuem intertravamento mecânico, cliques de conexão e barramento superior e inferior até modelos de conjuntos montados 3RA2328. Para demais conjuntos (3RA233. e 3RA234. os jogos de montagem possuem apenas cliques de conexão e barramento superior e inferior)

5) Para conexão por mola, utilizar chave de fenda Ø 3 mm com 0,5 mm de fenda. Tipo 3RA2908-1A.

Contatores de potência SIRIUS tripolar (AC-1) - 3RT24 / 3RT14

Manobras de cargas resistivas ou a vazio

										
le máx. AC-1 690 V¹⁾			Contatores		Tipo	 Dimensões (mm) L H P				
$\Theta \leq 40^\circ\text{C}$ (A)	$\Theta \leq 55^\circ\text{C}$ (A)	$\Theta \leq 60^\circ\text{C}$ (A)	Contatos de potência NA NF		Tensão de comando 220 V / 50 - 60 Hz Conexão parafuso					
140	130	130	3	-	1	1	3RT2446-1AN20	70	140	152
160	140	140	3	-	1	1	3RT2448-1AL20	70	140	152
275	250	250	3	-	2	2	3RT1456-6AP36²⁾	120	172	170
400	380	380	3	-	2	2	3RT1466-6AP36²⁾	145	210	202
500	450	450	3	-	2	2	3RT1467-6AP36²⁾	145	210	202
690	600	600	3	-	2	2	3RT1476-6AP36²⁾	160	214	225
900	900	-	3	-	2	2	3RT1481-6AP36³⁾	285	352	250
1050	1050	-	3	-	2	2	3RT1482-6AP36³⁾	285	352	250
1260	1260	-	3	-	2	2	3RT1483-6AP36⁴⁾	285	352	250
1700	1700	-	3	-	2	2	3RT1485-6AP36⁴⁾	431	403	246
2100	2100	-	3	-	2	2	3RT1486-6AP36⁴⁾	431	403	246
2650	2650	-	3	-	2	2	3RT1487-6AP36⁴⁾	431	403	246

Tabela complementar de tipo (Tensões e / ou frequência de comando dos contatores)

Tensão de comando	3RT244.-1□□□0	Tensão de comando	3RT244.-1□□□0	Tensão de comando	3RT145.-6□□□6 3RT146.-6□□□6 3RT147.-6□□□6	Tensão de comando	3RT1481-6A□□□6 3RT1482-6A□□□6
24 V / 50 - 60 Hz 110 V / 50 - 60 Hz	AC 2 AG 2	20-33 VCA / CC 83-155 VCA / CC 175-280 VCA / CC	NB 3 NF 3 NP 3	23-26 VCA / CC 110-127 VCA / CC 200-277 VCA / CC ⁶⁾	AB 3 AF 3 NP 3	100-127 VCA 100-110 VCC	F 3 F 3

Acessórios

Blocos aditivos de contatos auxiliares						Supressores de sobretensão⁵⁾		
Contatores 3RT24			Contatores 3RT145 / 3RT146 / 3RT147			Contatores 3RT244		
Descrição	Execução	Tipo	Descrição	Execução	Tipo	Descrição	Execução	Tipo
Blocos frontais	1NA + 1NF	3RH2911-1HA11	Bloco frontal	1NA	3RH1921-1CA10	Varistor	24 - 48 VCA	3RT2936-1BB00
	2NF	3RH2911-1HA02		1NF	3RH1921-1CA01		48 - 127 VCA	3RT2936-1BC00
	1NF	3RH2911-1HA01	Bloco lateral (segundo)	1NA + 1NF	3RH1921-1JA11		127 - 240 VCA	3RT2936-1BD00
	2NA	3RH2911-1HA20	Contatores 3RT148			Combinação diodos	24 VCC	3RT2936-1ER00
	1NA	3RH2911-1HA10	Descrição	Execução	Tipo			
	2NA + 2NF	3RH2911-1HA22	Segundo bloco lateral	1NA + 1NF	3RH1981-1JA11			
3NA + 1NF	3RH2911-1HA31							
4NA	3RH2911-1FA40							

Capa de proteção de conexões parafuso (2 unidades por contator)

Descrição	Tipo	Descrição	Tipo
Para uso com 3RT244	3RT2946-4EA2	Para uso com 3RT146	3RT1966-4EA1
3RT145	3RT1956-4EA1	3RT147	3RT1966-4EA1

1) Tensão de operação até 1000 VCA para contatores tipo 3RT148, mantendo a mesma corrente.

2) Tensão de comando 220-240 VCA/CC.

3) Tensão de comando 200-240 VCA / 200-220 VCC.

4) Tensão de comando 100-240 VCA / 100-220 VCC.

5) Contatores 3RT14 e 3RT24 com bobina VCA / CC possuem varistor integrado.

6) Contator com entrada para sinal de comando externo 24 VCC, exemplo PLC.

Contatores de potência SIRIUS tetrapolar - 3RT23 / ~~3RT13~~



Contatores Tetrapolares 3RT23 / 3RT13 - Contatos principais 4NA

le máx. AC-1 690 V		le máx. AC-3 400 V		Contatores				Tipo Tensão de comando 220 V / 50 - 60 Hz Conexão parafuso	Dimensões (mm)		
$\Theta \leq 40^\circ\text{C}$ (A)	$\Theta \leq 60^\circ\text{C}$ (A)	$\Theta \leq 60^\circ\text{C}$ (A)	Contatos de potência		Contatos auxiliares		L		H	P	
18	16	9	4	-	-	-	3RT2316-1AP00 ¹⁾	45	58	73	
22	20	12	4	-	-	-	3RT2317-1AP00 ¹⁾	45	58	73	
35	30	15,5	4	-	1	1	3RT2325-1AN20	60	85	97	
40	35	15,5	4	-	1	1	3RT2326-1AN20	60	85	97	
50	42	15,5	4	-	1	1	3RT2327-1AP00 ¹⁾	60	85	97	
60	55	38	4	-	1	1	3RT2336-1AN20	75	114	130	
110	95	38	4	-	1	1	3RT2337-1AN20	75	114	130	
110	100	38	4	-	1	1	3RT2344-1AN20	96	140	152	
140	130	-	4	-	1	1	3RT2346-1AN20	96	140	152	
160	140	-	4	-	1	1	3RT2348-1AL20 ¹⁾	96	140	152	
200	175	-	4	-	2	2	3RT1355-6AP36 ²⁾	120	150	128	
275	250	-	4	-	2	2	3RT1363-6AP36 ²⁾	140	196	153	
350	300	-	4	-	2	2	3RT1364-6AP36 ²⁾	140	196	153	
400	350	-	4	-	2	2	3RT1373-6AP36 ²⁾	184	225	180	
500	400	-	4	-	2	2	3RT1374-6AP36 ²⁾	184	225	180	
525	425	-	4	-	2	2	3RT1375-6AP36 ²⁾	184	225	180	

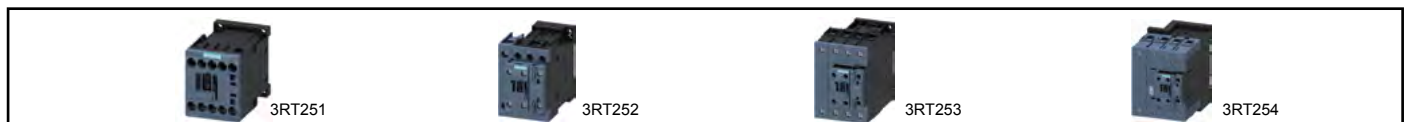

Contatores tetrapolares 3RT25 - Contatos principais 2NA + 2NF

le máx. AC-1 690 V		le máx. AC-3 400 V		Contatores				Tipo Tensão de comando 230 V / 50 - 60 Hz Conexão parafuso	Dimensões (mm)		
$\Theta \leq 40^\circ\text{C}$ (A)	$\Theta \leq 60^\circ\text{C}$ (A)	$\Theta \leq 60^\circ\text{C}$ (A)	Contatos de potência		Contatos auxiliares		L		H	P	
18	16	9	2	2	-	-	3RT2516-1AP00	45	58	73	
22	20	12 / 9 ³⁾	2	2	-	-	3RT2517-1AP00	45	58	73	
40	35	25 / (20) ⁵⁾	2	2	1	1	3RT2526-1AL20	60	85	97	
60	55	35	2	2	1	1	3RT2535-1AL20	75	114	130	
70	60	41	2	2	1	1	3RT2536-1AL20	75	114	130	
100	90	65	2	2	1	1	3RT2544-1NP30 ⁴⁾	96	140	152	
125	105	80	2	2	1	1	3RT2545-1NP30 ⁴⁾	96	140	152	

Tabela complementar de tipo (Tensões e / ou frequência de comando dos contatores)

Tensão de comando	3RT231.-1□□□0	Tensão de comando	3RT232.-1□□□0 3RT233.-1□□□0 3RT234.-1□□□0	Tensão de comando	3RT233.-1□□□0 3RT234.-1□□□0	Tensão de comando	3RT13..-6A□□6
24 V / 50 - 60 Hz 110 V / 50 - 60 Hz 24 VCC	A B 0 A F 0 B B 4	24 V / 50 - 60 Hz 110 V / 50 - 60 Hz 24 VCC ⁷⁾	A C 2 A G 2 B B 4	20-33 VCA / VCC 175-280 VCA / VCC	N B 3 N P 3	24-60 VCA / 20-60 VCC 48-130 VCA / VCC 250-500 VCA / VCC	E 3 F 3 R 3
Tensão de comando	3RT251.-1□□□0	Tensão de comando	3RT252.-1□□□0 3RT253.-1□□□0 3RT254.-1□□□0	Tensão de comando	3RT253.-1□□□0 3RT254.-1□□□0		
24 V / 50 - 60 Hz 110 V / 50 - 60 Hz 24 VCC	A B 0 A F 0 B B 4	24 V / 50 - 60 Hz 110 V / 50 - 60 Hz 24 VCC ⁷⁾	A C 2 A G 2 B B 4	20-33 VCA / VCC 175-280 VCA / VCC	N B 3 N P 3		

Acessórios

Blocos aditivos de contatos auxiliares - conexão parafuso				Intertravamento mecânico ⁹⁾			
Contatores 3RT2.1 / 3RT2.2 / 3RT2.3 / 3RT2.4				Contatores 3RT13			
Descrição	Execução	Tipo	Descrição	Execução	Tipo	Descrição	Tipo
Blocos frontais	1NA + 1NF	3RH2911-1HA11	Bloco lateral (segundo bloco)	1NA + 1NF	3RH1951-1SA11	3RT231	3RA2912-2H
	1NF	3RH2911-1HA01		3RT232	3RA2922-2H		
	2NA	3RH2911-1HA20		3RT233	3RA2934-2B		
	1NA	3RH2911-1HA10		3RT234			
	3NA + 1NF	3RH2911-1HA31		3RT13	3RA1954-2A		
	4NA	3RH2911-1FA40					
	3NA + 1NF	3RH2911-1HA31					
	4NA	3RH2911-1FA40					

- 1) Tensão de comando 230 V / 50-60Hz
- 2) Tensão de comando 100-250 VCA / VCC. Possui varistor integrado.
- 3) Valores para contatos de potência NA / NF
- 4) Tensão de comando 175-280 VCA / VCC
- 5) Valor para contatos NF, exclusivo para contator com bobina CC
- 6) Tensão disponível apenas para 3RT231 e 3RT232
- 7) Tensão disponível apenas para 3RT252
- 8) Supressor tipo diodo.
- 9) Contatores do mesmo tamanho.

Supressores de sobretensão

Contator 3RT231 / 3RT251			Contator 3RT232 / 3RT252			Contator 3RT233 / 3RT234 - 3RT253 / 3RT254		
Varistor - Tensão de comando			Varistor - Tensão de comando			Varistor - Tensão de comando		
24 - 48 VCA	24 - 70 VCC	3RT2916-1BB00	24 - 48 VCA	24 - 70 VCC	3RT2926-1BB00	24 - 48 VCA	24 - 70 VCC	3RT2936-1BB00
48 - 127 VCA	70 - 150 VCC	3RT2916-1BC00	48 - 127 VCA	70 - 150 VCC	3RT2926-1BC00	48 - 127 VCA	70 - 150 VCC	3RT2936-1BC00
127 - 240 VCA	150 - 250 VCC	3RT2916-1BD00	127 - 240 VCA	150 - 250 VCC	3RT2926-1BD00	127 - 240 VCA	150 - 250 VCC	3RT2936-1BD00
-	12 - 250 VCC ⁸⁾	3RT2916-1DG00	-	24 VCC ⁸⁾	3RT2926-1ER00	-	24 VCC ⁸⁾	3RT2936-1ER00

Mini contator 3TG10



Os mini contatores 3TG10 possuem uma largura bastante reduzida de apenas 36 mm.

Ideal para aplicações simples, onde há pouco **espaço**, que precisam de baixo ruído **como quadros de distribuição em escritórios, hotéis e hospitais**.

Possui circuito de proteção na bobina contra sobretensões. Pode ser montado através de parafuso ou trilho DIN.

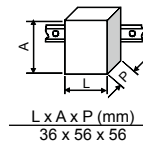

Motores trifásicos ¹⁾ Potências máximas AC-3, 60Hz, 4 pólos, IR3, FS=1			Mini contator						Opcional
220 V (cv/kW)	380 V (cv/kW)	Corrente nominal máxima (A)	Tipo Conexão parafuso	Tensão de comando	Contato auxiliar integrado		I _e máxima AC-3e (A)	I _e máxima AC-1 (A)	Disjuntores ²⁾ Tipo Conexão parafuso
					NA	NF			
-	0,33 / 0,25	0,9	3TG1010-0AC2	24 V (50/60Hz)	1	-	6,4	20	3RV2011-0JA10 0,7 - 1 A
			3TG1001-0AC2		-	1			
			3TG1010-0AG2	110 V (50/60Hz)	1	-			
			3TG1001-0AG2		-	1			
0,25 / 0,18	0,5 / 0,37	1,1	3TG1010-0AL2	230 V (50/60Hz)	1	-	6,4	20	3RV2011-0KA10 0,9 - 1,25 A
			3TG1001-0AL2		-	1			
			3TG1010-0BB4	24 VCC	1	-			
			3TG1001-0BB4		-	1			
0,33 / 0,25	0,75 / 0,55	1,5	3TG1010-0AC2	24 V (50/60Hz)	1	-	6,4	20	3RV2011-1AA10 1,1 - 1,6 A
			3TG1001-0AC2		-	1			
			3TG1010-0AG2	110 V (50/60Hz)	1	-			
			3TG1001-0AG2		-	1			
0,5 / 0,37	1 / 0,75	1,8	3TG1010-0AL2	230 V (50/60Hz)	1	-	6,4	20	3RV2011-1BA10 1,4 - 2 A
			3TG1001-0AL2		-	1			
			3TG1010-0BB4	24 VCC	1	-			
			3TG1001-0BB4		-	1			
0,75 / 0,55	1,5 / 1,1	2,6	3TG1010-0AC2	24 V (50/60Hz)	1	-	6,4	20	3RV2011-1DA10 2,2 - 3,2 A
			3TG1001-0AC2		-	1			
			3TG1010-0AG2	110 V (50/60Hz)	1	-			
			3TG1001-0AG2		-	1			
1 / 0,75	2 / 1,5	3,5	3TG1010-0AL2	230 V (50/60Hz)	1	-	6,4	20	3RV2011-1EA10 2,8 - 4 A
			3TG1001-0AL2		-	1			
			3TG1010-0BB4	24 VCC	1	-			
			3TG1001-0BB4		-	1			
1,5 / 1,1	3 / 2,2	4,8	3TG1010-0AC2	24 V (50/60Hz)	1	-	6,4	20	3RV2011-1FA10 3,5 - 5 A
			3TG1001-0AC2		-	1			
			3TG1010-0AG2	110 V (50/60Hz)	1	-			
			3TG1001-0AG2		-	1			
2 / 1,5	4 / 3	6,4	3TG1010-0AL2	230 V (50/60Hz)	1	-	6,4	20	3RV2011-1HA10 5,5 - 8 A
			3TG1001-0AL2		-	1			
			3TG1010-0BB4	24 VCC	1	-			
			3TG1001-0BB4		-	1			

1) Os valores de potência e corrente poderão sofrer alterações entre fabricantes. Consulte catálogo correspondente.

2) Disjuntor e mini contator em coordenação tipo 1 conforme IEC 60947-4-1. Características técnicas do disjuntor veja em Disjuntores-motor 3RV2 SIRIUS.

* Para correta instalação, manter 2 mm de espaço em suas laterais

Relés de Monitoramento de Corrente - SIRIUS



Os relés de monitoramento de corrente supervisionam não apenas os motores ou outras cargas, mas adicionam facilidades para o monitoramento da corrente ideal do sistema inteiro. A linha SIRIUS 3RR2 realiza a detecção precoce e sinaliza a redução de carga e sobrecarga.

- Monitoramento de corrente aparente e ativa.
- Monitoramento de subcorrente e sobrecorrente.
- Monitoramento de sequência de fase
- Monitoramento de falta de fase.
- Conectado diretamente ao contator, sem adição de fios no sistema principal.
- Sem necessidade de transformadores de corrente externo.
- Monitoramento em 2 ou 3 fases.

Versão Básica

Ajuste analógico, Princípio de circuito fechado, 1 contato reversível, Monitoração de corrente em duas (2) fases, Monitoração de corrente aparente, Retardo de partida 0...60s

Tamanho	Faixa de medição (A)	Histerese (A)	Tensão de alimentação Us (V)	Conexão por parafuso Código	Dimensões parafuso ¹⁾ L x H x P (mm)	Conexão por mola ³⁾ Código	Dimensões por mola ¹⁾ L x H x P (mm)
S00	1,6... 16	6,25% do valor limite	24V CA / CC 24... 240V CA/CC	3RR2141-1AA30 3RR2141-1AW30	45 x 89 x 88 45 x 89 x 88	3RR2141-2AA30 3RR2141-2AW30	45 x 102 x 88 45 x 102 x 88
S0	4... 40	6,25% do valor limite	24V CA / CC 24... 240V CA/CC	3RR2142-1AA30 3RR2142-1AW30	45 x 87 x 101,5 45 x 87 x 101,5	3RR2142-2AA30 3RR2142-2AW30	45 x 116 x 103 45 x 116 x 103

Versão Standard

Ajuste digital, Princípio de circuito aberto ou fechado, 1 contato reversível, 1 saída semicondutora, Monitoração de corrente em três (3) fases: corrente ativa ou aparente, Monit de sequência de fases, de corrente residual, de corrente de bloqueio de eixo, tempo de retardo de refechamento 0...300min, retardo de partida 0...99 s, ajustes separados de aviso e de alarme de limites.

Tamanho	Faixa de medição (A)	Histerese (A)	Tensão de alimentação Us (V)	Conexão por parafuso Código	Dimensões parafuso ¹⁾ L x H x P (mm)	Conexão por mola ³⁾ Código	Dimensões por mola ¹⁾ L x H x P (mm)
S00	1,6... 16	0,1... 3	24V CA / CC 24... 240V CA/CC	3RR2241-1FA30 3RR2241-1FW30	45 x 89 x 88 45 x 89 x 88	3RR2241-2FA30 3RR2241-2FW30	45 x 102 x 88 45 x 102 x 88
S0	4... 40	0,1...8	24V CA / CC 24... 240V CA/CC	3RR2242-1FA30 3RR2242-1FW30	45 x 87 x 101,5 45 x 87 x 101,5	3RR2242-2FA30 3RR2242-2FW30	45 x 116 x 103 45 x 116 x 103

Versão com I/O Link ²⁾

Ajuste digital, Princípio de circuito aberto ou fechado, 1 contato reversível, 1 saída semicondutora, Monitoração de corrente em três (3) fases: corrente ativa ou aparente, Monit de sequência de fases, de corrente residual, de corrente de bloqueio de eixo, contador de horas de operação, contador de ciclos, tempo de retardo de refechamento 0...999,9min, retardo de partida 0...999,9 s, ajustes separados de aviso e de alarme de limites.

Tamanho	Faixa de medição (A)	Histerese (A)	Tensão de alimentação Us (V)	Conexão por parafuso Código	Dimensões parafuso ¹⁾ L x H x P (mm)	Conexão por mola ³⁾ Código	Dimensões por mola ¹⁾ L x H x P (mm)
S00	1,6... 16	0,1... 3	24V CC	3RR2441-1AA40	45 x 79 x 80	3RR2441-2AA40	45 x 90 x 80
S0	4... 40	0,1...8	24V CC	3RR2442-1AA40	45 x 87 x 91	3RR2442-2AA40	45 x 109 x 92

Acessórios



Suporte para montagem individual

Conexão a Parafuso	S00 S0	3RU2916-3AA01 3RU2926-3AA01
Conexão por mola ³⁾	S00 S0	3RU2916-3AC01 3RU2926-3AC01

1) Dimensões do rele com o suporte para montagem individual

2) Equipamento requeridos para comunicação via I/O Link:

- Algum controlador que suporte o I/O Link (Exemplos: ET200S com CPU ou S7-300 mais ET200S distribuídos periféricamente) - Ver catalogo ST 70

- Mestre I/O link (Mestre I/O Link 4SI I/O Link ou 4SI SIRIUS módulo de interface), o qual pode conectar todos os dispositivos SIRIUS I/O Link para controle - Consultar catálogo de produto.

3) Para conexão por mola, utilizar chave de fenda de Ø 3 mm com 0,5 mm de fenda, tipo 3RA2908-1A

Sistema de montagem com barramento - Infeed System

Para componentes SIRIUS

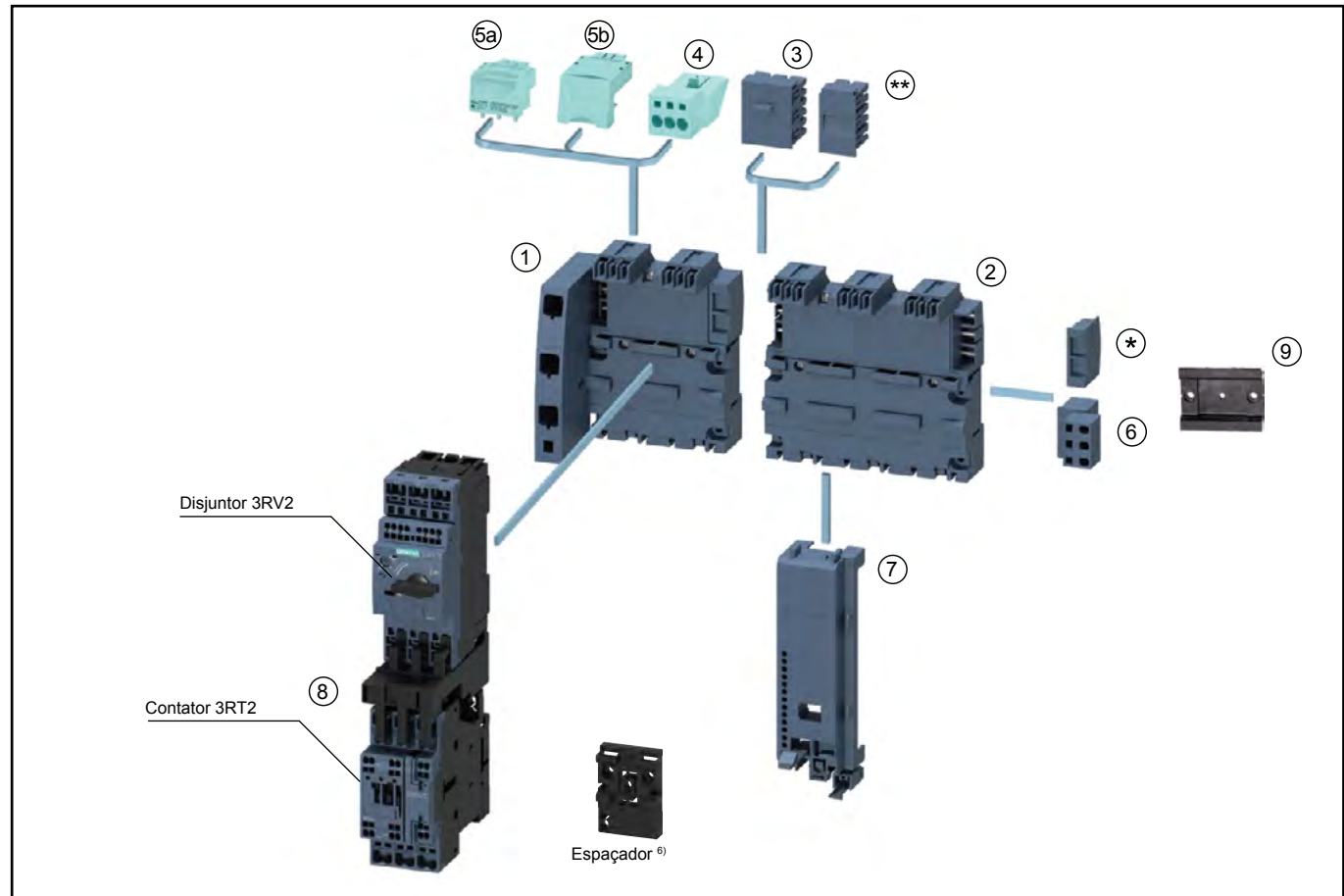

<p>1 Base de montagem com barramento trifásico até 63 A</p> <p>Para dois disjuntores-motor 3RV2.1 e / ou 3RV2.2 de corrente nominal até 32 A, com conexão da alimentação por cabo flexível de 6 a 25 mm² ou cabo flexível com terminal de 4 a 25 mm². Alimentação pela...</p> <p>⊛ Proteção final do barramento é fornecido com a base de montagem. Em caso de necessidade adicional, o tipo é 3RV2917-6A.</p>	<p>Tipo</p> <p>... esquerda: 3RV2917-1A</p> <p>... direita: 3RV2917-1E</p>	<p>5b) Elemento conector "plug-in"</p> <p>Para alimentar um disjuntor-motor 3RV2 até 32 A com conexão por parafuso. Para 3RV2.1 até 16 A Para 3RV2.2 até 32 A</p>	<p>Tipo</p> <p>3RV2917-5CA00 3RV2917-5AA00 2)</p>
<p>2 Expansão da base de montagem com barramento trifásico até 63 A 1)</p> <p>Para dois disjuntores-motor 3RV2.1 e / ou 3RV2.2 de corrente nominal até 32 A. Para três disjuntores-motor 3RV2.1 e / ou 3RV2.2 de corrente nominal até 32 A.</p> <p>⊛⊛ Conexão para interligar barramento é fornecido com a expansão da base de montagem. Em caso de necessidade adicional, o tipo é 3RV2917-5BA00.</p>	<p>Tipo</p> <p>3RV2917-4A 3RV2917-4B</p>	<p>6) Bloco terminal</p> <p>Derivação do barramento trifásico que permite alimentar outros componentes monofásicos, bifásicos ou trifásicos até 32 A.</p>	<p>Tipo</p> <p>3RV2917-5D</p>
<p>3 Conexão para interligar barramento das bases de montagem</p> <p>Com uma distância livre de 10 mm entre as bases de montagem permite acomodar os cabos destinados à circuitos de comando, controle, sinalização, etc.</p>	<p>Tipo</p> <p>3RV2917-5E</p>	<p>7) Base de montagem - Para contator 3RT2</p> <p>Garante o apoio mecânico dos contatores em partidas direta ou reversora 3). Para 3RT2015 a 3RT2018 Para 3RT2023 a 3RT2027</p>	<p>Tipo</p> <p>3RV2917-7AA00 3RV2927-7AA00</p>
<p>4) Bloco terminal trifásico até 32 A</p> <p>Opcional. Para derivar do barramento a alimentação, por exemplo, contator com conexão por parafuso.</p>	<p>Tipo</p> <p>3RV2917-5FA00</p>	<p>8) Elemento de interligação - Disjuntores-motor 3RV2 com Contatores 3RT2</p> <p>3RV2.1 ou 3RV2.2 com 3RT201 com acionamento CA ou CC 3RV2.1 com 3RT201 com acionamento CA ou CC 3RV2.1 ou 3RV2.2 com 3RT202 com acionamento CA 3RV2.2 com 3RT202 com acionamento CA ou CC 3RV2.1 ou 3RV2.2 com 3RT202 com acionamento CC</p>	<p>Tipo</p> <p>3RA1921-1DA00 4) 3RA2911-2AA00 5) 3RA2921-1AA00 4) 3RA2921-2AA00 5) 3RA2921-1BA00 4)</p>
<p>5a) Elemento conector "plug-in"</p> <p>Para alimentar um disjuntor-motor 3RV2 até 32 A com conexão por mola. Para 3RV2.1 até 16 A Para 3RV2.2 até 32 A</p>	<p>Tipo</p> <p>3RV2917-5AA00 3RV2927-5AA00 2)</p>	<p>9) Trilho DIN</p> <p>Fixação na base de montagem. Pode ser utilizado, por exemplo, com mini-disjuntores em circuitos auxiliares.</p> <p>Elementos para montagem de partida reversora, com Intertravamento mecânico, garras de fixação, modulo ligação inferior e superior. Necessário base de montagem para segundo contator.</p>	<p>Tipo</p> <p>Para 3RT201 3RA2913-2AA1 4) 3RA2913-2AA2 5)</p> <p>Para 3RT202 3RA2923-2AA1 5) 3RA2923-2AA2 5)</p>

1) Utilizar proteção do final do barramento que é fornecido com a base de montagem.
2) Para partidas com correntes acima de 25A, o ajuste da faixa de corrente do disjuntor motor não deve ultrapassar 87% do valor máximo.
3) Na partida com reversão utilizar base nos dois contatores.

4) Conexão dos terminais por parafuso.
5) Conexão dos terminais por mola.
6) Espaçador opcional para compensação de profundidade nos contatores bobina CA 3RT2.2 com conexão mola, tipo 3RA2911-1CA00

Para conexão por mola, utilizar chave de fenda de Ø 3 mm com 0,5 mm de fenda, tipo 3RA2908-1A

Relés e Contatores de Estado Sólido p/ alta frequência de manobras

Cargas resistivas e indutivas



Funcionalidade:
Aplicações com alta frequência de manobras de cargas resistivas e indutivas, como elementos de aquecimento (resistências), operação de válvulas, partida e parada de pequenos motores monofásicos.

Aplicações:
Máquinas de injeção e extrusão na indústria plástica, máquinas de embalagem e empacotamento, fornos, máquinas de moldagem de borracha, controles em geral que necessitem de uma alta frequência de manobras e controle térmico de processos. Devido ao chaveamento silencioso, pode ser aplicado em áreas que exijam silêncio, como hospitais e hotéis.

Características:

- Não possui partes móveis, sem ruídos
- Vida útil extremamente longa
- Robustez através da utilização de SCRs
- Contatos protegidos contra toques
- Economia de espaço
- Alta resistência a vibrações
- Bornes de comando extraíveis
- Potência dissipada otimizada
- Baixa manutenção

	3RF21	3RF20	3RF22	3RF23	3RF24
Integração ao conceito de chave de partida através do método de conexão industrial	Sim	Não	Sim	Sim	Sim
Tipo de chaveamento	Ponto-zero	Ponto-zero	Ponto-zero	Ponto-zero / Instantâneo	Ponto-zero
Tensão de comando Us	24 VCC 4 ... 30 VCC 110 ... 230 VCA	24 VCC 4 ... 30 VCC 110 ... 230 VCA	4 ... 30 VCC	24 VCC 4 ... 30 VCC 110 ... 230 VCA	4 ... 30 VCC 230 VCA
Corrente de consumo no comando	20 mA	20 mA	30 mA	20 mA	30 mA
Tensão de operação Ue	24 ... 230 VCA 48 ... 460 VCA 48 ... 600 VCA	24 ... 230 VCA 48 ... 460 VCA 48 ... 600 VCA	48 ... 600 VCA	24 ... 230 VCA 48 ... 460 VCA 48 ... 600 VCA	48 ... 600 VCA
Frequências	50 / 60 Hz	50 / 60 Hz	50 / 60 Hz	50 / 60 Hz	50 / 60 Hz
Corrente nominal de saída	20/30/50/70/88 A	20/30/50/70/88 A	30/55 A	10,5/20/30/50/70 A	10,5/20/30/50 A
Tecnologia	Tiristores (SCR)	Tiristores (SCR)	Tiristores (SCR)	Tiristores (SCR)	Tiristores (SCR)
Montagem	Em superfície dissipadora de calor				
Fases controladas	1	1	2 ou 3 (ver o tipo)	1	2 ou 3 (ver tipo)
Sinalização de comando (Led)	Sim	Sim	Sim	Sim	Sim
Tabelas de coordenação entre dispositivos de proteção	Sim	Sim	Sim	Sim	Sim
Desenhos 2D, 3D, manuais e data-sheets	Sim	Sim	Sim	Sim	Sim
Normas e certificações	UL, IEC, CSA, CCC, C-Tick e Gost				
Tipo de conexão dos terminais	Parafuso, protegido contra toques		Mola, protegido contra toques		Parafuso para terminal olhal

		22,5 mm - Monofásico			45 mm - Monofásico
I máx (A) ¹⁾	Tensão de operação Ue (VCA)	Terminais parafuso (Tipo)	Terminais mola (Tipo) ³⁾	Parafuso para terminal olhal (Tipo)	Terminais parafuso (Tipo)
20	24 ... 230	3RF21 20-1AA□2	3RF21 20-2AA□2	3RF21 20-3AA□2	3RF20 20-1AA02
		3RF21 30-1AA□2	-	-	3RF20 30-1AA□2
		3RF21 50-1AA□2	3RF21 50-2AA□2	3RF21 50-3AA□2	3RF20 50-1AA□2
		3RF21 70-1AA□2	-	3RF20 70-1AA□2	
30	48 ... 460	3RF21 90-1AA□2	-	3RF21 90-3AA□2	3RF20 90-1AA□2
		3RF21 20-1AA□4	3RF21 20-2AA□4	3RF21 20-3AA□4	3RF20 20-1AA□4
		3RF21 30-1AA□4	-	-	3RF20 30-1AA□4
		3RF21 40-1AA□4	3RF21 50-2AA□4	3RF21 50-3AA□4	3RF20 50-1AA□4
50	48 ... 600	3RF21 70-1AA□4	-	-	3RF20 70-1AA□4
		3RF21 90-1AA□4	-	3RF21 90-3AA4 ²⁾	3RF20 90-1AA□4
		3RF21 20-1AA45 ²⁾	3RF21 20-2AA45 ²⁾	-	3RF20 20-1AA45 ²⁾
		3RF21 30-1AA45 ²⁾	-	-	-
30		3RF21 40-1AA45 ²⁾	-	-	3RF20 50-1AA45 ²⁾
		3RF21 70-1AA45 ²⁾	-	-	3RF20 70-1AA45 ²⁾
50		3RF21 90-1AA45 ²⁾	-	-	3RF20 90-1AA45 ²⁾
		3RF21 20-1AA45 ²⁾	-	-	-

Relés de Estado Sólido 45mm - Trifásico		
Chaveamento no ponto-zero, tensão de operação Ue = 48...600 VCA, tensão de comando Us = 4...30 VCC		
I máx (A) ¹⁾	Terminais parafuso (Tipo)	Terminais mola (Tipo) ³⁾
Controle em 2 fases (para uso em circuitos sem a necessidade de conexão ao condutor neutro)		
30	3RF22 30-1AB45	3RF22 30-2AB45
55	3RF22 55-1AB45	3RF22 55-2AB45
Controle em 3 fases (para uso em circuitos ligados em estrela com conexão ao condutor neutro ou aplicações que exijam as 3 fases chaveadas)		
30	3RF22 30-1AC45	3RF22 30-2AC45
55	3RF22 55-1AC45	3RF22 55-2AC45

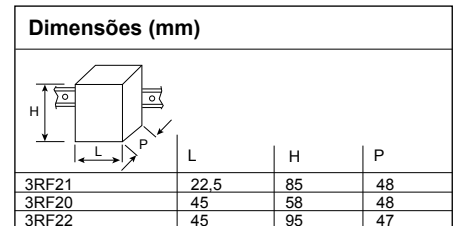
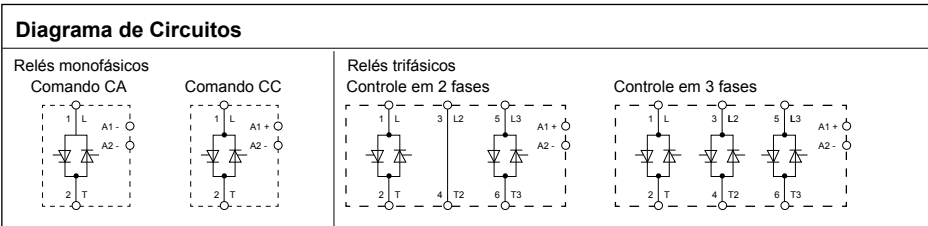

1) A corrente máxima informada se refere a performance do equipamento. A corrente nominal de operação le poderá ser menor dependendo do método de conexão e condições de resfriamento.
 2) Tensão de comando Us: 4...30 VCC
 3) Com este método de conexão (mola), o relé poderá ser usado somente com uma corrente de operação de até 20 A e um condutor de 2,5 mm². Correntes maiores são possíveis com dois condutores por terminal.

Relés e Contatores de Estado Sólido p/ alta frequência de manobras

Contatores para cargas resistivas e indutivas

Contatores de Estado Sólido para cargas resistivas e indutivas - Monofásico

Chaveamento no ponto-zero					Chaveamento no ponto-zero				
I máx (A) ¹⁾	Tensão de operação U _e (VCA)	Terminais parafuso (Tipo)	Terminais mola (Tipo) ³⁾	Parafuso para terminal olhal (Tipo)	I máx(A) ¹⁾ / Ie AC-15 ²⁾	Tensão de operação U _e (VCA)	Terminais parafuso (Tipo)	Parafuso para terminal olhal (Tipo)	
10,5	24 ... 230	3RF23 10-1AA□2	3RF23 10-2AA□2	3RF23 10-3AA□2	10,5 / 6	24 ... 230	3RF23 10-1BA□2	-	
20		3RF23 20-1AA□2	3RF23 20-2AA□2	3RF23 20-3AA□2			3RF23 20-1BA□2	-	
30		3RF23 30-1AA□2	-	3RF23 30-3AA□2			3RF23 30-1BA□2	-	
40		3RF23 40-1AA□2	-	3RF23 40-3AA□2			3RF23 40-1BA□2	-	
50		3RF23 50-1AA□2	-	3RF23 50-3AA□2			3RF23 50-1BA□2	-	
70	-	-	3RF23 70-3AA□2	3RF23 70-1BA□2 ³⁾	3RF23 70-3BA□2	-			
10,5	48 ... 460	3RF23 10-1AA□4	3RF23 10-2AA□4	3RF23 10-3AA□4	10,5 / 6	48 ... 460	3RF23 10-1BA□4	-	
20		3RF23 20-1AA□4	3RF23 20-2AA□4	-			3RF23 20-1BA□4	-	
30		3RF23 30-1AA□4	-	3RF23 20-3AA□4			3RF23 20-1BA□4 ⁴⁾	-	
40		3RF23 40-1AA□4	-	3RF23 30-3AA□4			3RF23 30-1BA□4	-	
50		3RF23 50-1AA□4	-	3RF23 40-3AA□4			3RF23 30-1BA□4 ⁴⁾	-	
70	-	-	3RF23 70-3AA□4	3RF23 40-1BA□4	-				
10,5	48 ... 600	3RF23 10-1AA45 ⁵⁾	3RF23 20-2AA□6	3RF23 10-3AA□6	10,5 / 6	48 ... 600	3RF23 10-1BA□6	-	
20		3RF23 20-1AA45 ⁵⁾	-	3RF23 20-3AA□6			3RF23 20-1BA□6	-	
30		3RF23 30-1AA45 ⁵⁾	-	3RF23 30-3AA□6			3RF23 30-1BA□6	-	
40		3RF23 40-1AA45 ⁵⁾	-	3RF23 40-3AA□6			3RF23 40-1BA□6	-	
50		3RF23 50-1AA45 ⁵⁾	-	3RF23 50-3AA□6			3RF23 50-1BA□6	-	
70	-	-	3RF23 70-3AA□6	3RF23 70-1BA□6 ³⁾	3RF23 70-3BA□6	-			

Tensão de comando Us
24 VCC
110 ... 230 VCA

0 0 0
2 2 2

Contatores de Estado Sólido para cargas resistivas e indutivas - Trifásico

Chaveamento no ponto-zero ⁶⁾				Chaveamento no ponto-zero ⁶⁾			
I máx (A) ¹⁾	Tensão de operação U _e (VCA)	Terminais parafuso (Tipo) ¹⁾	Terminais mola (Tipo) ¹⁾	Terminais I máx(A) ¹⁾	Tensão de operação U _e (VCA)	Parafuso protegido contra torques (Tipo) ¹⁾	Parafuso para terminal olhal (Tipo)
10,5	48 ... 600	3RF24 10-1AB□5	3RF24 10-2AB□5	10,5	48 ... 600	3RF24 10-1AC□5	3RF24 10-2AC□5
20		3RF24 20-1AB□5	3RF24 20-2AB□5	20		3RF24 20-1AC□5	3RF24 20-2AC□5
30		3RF24 30-1AB□5	-	30		3RF24 30-1AC□5	-
40		3RF24 40-1AB□5	-	40		3RF24 40-1AC□5	-
50		3RF24 50-1AB□5	-	50		3RF24 50-1AC□5	-

Tensão de comando Us
4 ... 30 VCC
230 VCA

4 4 4
5 5 5

Dimensões (mm)

Tipo	L x H x P (mm)	Tipo	L x H x P (mm)
3RF23 10	22,5 x 100 x 89	3RF24 10	45 X 100 X 105
3RF23 20	22,5 x 100 x 135,5	3RF24 20-AB	67 X 100 X 112,5
3RF23 30	30 x 100 x 151	3RF24 20-AC / 3RF24 30-AB	89,5 X 100 X 112,5
3RF23 40 / 50	67 x 100 x 151	3RF24 30-AC / 3RF24 40-AB	113,5 X 100 X 121
3RF23 70	135 x 100 x 157,5	3RF24 40-AC / 3RF24 50-AB	157,5 X 100 X 121
		3RF24 50-AC	157,5 X 180 X 121

Acessórios

Conversor de sinal para SIRIUS 3RF2

Com um sinal analógico de entrada de 0-10 V é possível ajustar a tensão de saída que manobra a carga. Para isso, ele converte a tensão analógica de controle em uma saída digital modulada por largura de pulsos. Este sinal de saída possui um controle de chaveamento ON/OFF dentro de um período fixo de 1 segundo, por exemplo: 3V corresponde a 0,3 segundos em ON e 0,7 segundos em OFF. A conversão de sinal é realizada linearmente dentro de uma faixa de 0,3 a 9,6 V. Este módulo somente pode ser usado em relés 3RF21 e 3RF22 ou contatores 3RF23 e 3RF24, com tensão de comando de 24 VCC, 24 VCA/CC ou 4...30VCC.

Tensão da eletrônica de comando: 24 VCA/CC.

3RF29 00-0EA18

Monitor de carga

Diversas falhas podem ser detectadas com este módulo monitor de cargas. Como exemplo temos a identificação de falhas nos elementos de carga (até 6 cargas na versão básica e até 12 cargas na versão estendida), monitoramento dos tiristores, queda de tensão e rompimento do circuito de potência. A falha pode ser indicada por LEDs e reportada para um controlador através de sua saída. Seu princípio de operação é baseado na leitura permanente da corrente moninal, previamente armazenada. Este módulo somente pode ser usado em relés 3RF21 ou contatores 3RF23 com conexão parafuso.

Versão Básica

(Tensão de alimentação de controle: 24 VCC)

Ie (A)	Tensão de operação	Tipo
6	-	3RF29 06-0FA08
20	-	3RF29 20-0FA08

Versão Estendida

(Tensão de alimentação de controle: 24 VCC/VCA)

Ie (A)	Tensão de operação	Tensão de operação
20	110 ... 230 VCA	400 ... 600 VCA
50	3RF29 20-0GA13	3RF29 20-0GA16
90	3RF29 50-0GA13	3RF29 50-0GA16
	3RF29 90-0GA13	3RF29 90-0GA16

(Tensão de alimentação de controle: 110 VCA)

Ie (A)	Tensão de operação	Tensão de operação
20	110 ... 230 VCA	400 ... 600 VCA
50	3RF29 20-0GA33	3RF29 20-0GA36
90	3RF29 50-0GA33	3RF29 50-0GA36
	3RF29 90-0GA33	3RF29 90-0GA36

Capa de terminais

Para uso com relés 3RF21 e contatores 3RF23 com conexão do tipo parafuso para terminal olhal. (Fornecido em pacote com 10 unidades)

3RF29 00-3PA88

1) A corrente máxima informada se refere a performance do equipamento. A corrente nominal de operação I_e poderá ser menor dependendo do método de conexão e condições de resfriamento.

2) Categoria de utilização AC-15: cargas eletromagnéticas, conf. IEC 60947-5. Parâmetros: freq. máx. manobras 1200/h, 50% período ON (período de ligação), 10x corrente partida por 60 ms.

3) Devido a conexão parafuso e as seções máximas de cabos, a corrente máxima permitida é de 50 A. 4) Tensão de comando Us: 4...30 VCC

5) Controle em 2 fases (para uso em circuitos sem a necessidade de conexão ao condutor neutro)

6) Controle em 3 fases (para uso em circuitos ligados em estrela com conexão ao condutor neutro ou aplicações que exijam as 3 fases chaveadas)

Contatores de Estado Sólido para alta frequência de manobras

Chaveamento de motores

Funcionalidade: Ideal para o chaveamento de motores trifásicos até 16 A com partida direta e até 7,4 A com partida reversora que exijam alta frequência de manobras.	Características: - Contatores encapsulados com dissipadores de calor integrados - Grau de proteção IP20 - Indicação de funcionamento via LED - Conector de comando extraível - Montagem em trilho DIN ou em placas - Tipos de conexão: Parafuso ou mola - 2 fases controladas	- Versão para partida reversora extremamente compacta - Alta robustez através da utilização de tiristores (SCR) - Integração com equipamentos da linha SIRIUS - Intertravamento elétrico integrado - Não precisa de aterramento - Normas e certificações: IEC, UL, CSA, CE, C-Tick, CCC - Todos modelos possuem desenhos 2D/3D, manuais e datasheets
--	---	--

 3RF34 05-1BB	Características								
	Tensão de comando Us	Tensão de operação Ue (toler: +/- 10% 50/60 Hz)	Corrente nominal de saída em AC53/40°C ¹⁾	Corrente de consumo no comando	Sinalização de comando (LED)	Tabelas de coord. entre dispositivos de proteção	Tipos de conexão dos terminais	Dimensões (mm)	
Contatores de estado sólido - Partida direta - (Modelos: 3RF34 05-1BB, 3RF34 10-1BB, 3RF34 12-1BB e 3RF34 16-1BB)									
24 VCC 110...230 VCA		48...480 VCA	5,2 (4,5) / 9,2 / 12,5 / 16 A	20 mA (24 VCC) 15 mA (110...230 VCA)	Sim	Sim	Parafuso Mola	90 (45) ⁶⁾	95 96,5
Contatores de estado sólido para reversão - Partida reversora (Modelos: 3RF34 03-1BD, 3RF34 05-1BD e 3RF34 10-1BD)									
24 VCC 110...230 VCA		48...480 VCA	3,8 (3,4) / 5,4 (4,8) / 7,4 A	15 mA (24 VCC) 10 mA (110...230 VCA)	Sim	Sim	Parafuso	45 (90) ⁷⁾	95 96,5

Coordenação entre dispositivos de proteção

Conceito de chave de partida, permitindo total integração com elementos de proteção como disjuntores-motor 3RV2, relés de sobrecarga eletrônicos 3RB3 e relés monitores de corrente 3RR2. Atende os tipos de coordenação 1 e 2.



Chaveamento de motores

Partida Direta									
Motores trifásicos ²⁾ Potências máximas, AC-3, 60 Hz			Disjuntor-motor ⁴⁾ Classe 10			Contatores de Estado Sólido Classe 10 - 40°C		Relé Monitor de Corrente ⁵⁾ (opcional)	
220 V (cv / kW)	380 V (cv / kW)	440 V (cv / kW)	Tipo	Ajustes (A)	Iq máx (kA)	Tipo	In máx. ³⁾ (A)	Tipo	Ajustes (A)
0,16 / 0,13	0,25 / 0,18	0,33 / 0,25	3RV2011-0HA10	0,55 - 0,8	50	3RF34 05-□BB□4	5,2	-	-
0,25 / 0,18	0,33 / 0,25	0,5 / 0,37	3RV2011-0JA10	0,7 - 1	50	3RF34 05-□BB□4	5,2	-	-
0,25 / 0,18	0,5 / 0,37	0,5 / 0,37	3RV2011-0KA10	0,9 - 1,25	50	3RF34 05-□BB□4	5,2	-	-
0,33 / 0,25	0,75 / 0,55	0,75 / 0,55	3RV2011-1AA10	1,1 - 1,6	50	3RF34 05-□BB□4	5,2	-	-
0,5 / 0,37	1 / 0,75	1 / 0,75	3RV2011-1BA10	1,4 - 2	50	3RF34 05-□BB□4	5,2	3RR2□41-□A□30	1,6 - 16
0,75 / 0,55	1,5 / 1,1	1,5 / 1,1	3RV2011-1DA10	2,2 - 3,2	50	3RF34 05-□BB□4	5,2	3RR2□41-□A□30	1,6 - 16
1 / 0,75	2 / 1,5	2 / 1,5	3RV2011-1EA10	2,8 - 4	50	3RF34 05-□BB□4	5,2	3RR2□41-□A□30	1,6 - 16
1,5 / 1,1	2 / 1,5	3 / 2,2	3RV2011-1FA10	3,5 - 5	50	3RF34 05-□BB□4	5,2	3RR2□41-□A□30	1,6 - 16
1,5 / 1,1	3 / 2,2	4 / 3	3RV2011-1GA10	4,5 - 6,3	50	3RF34 05-□BB□4	5,2	3RR2□41-□A□30	1,6 - 16
2 / 1,5	4 / 3	5 / 3,7	3RV2011-1HA10	5,5 - 8	20	3RF34 10-□BB□4	9,2	3RR2□41-□A□30	1,6 - 16
3 / 2,2	5 / 3,7	6 / 4,5	3RV2011-1JA10	7 - 10	20	3RF34 10-□BB□4	9,2	3RR2□41-□A□30	1,6 - 16
4 / 3	6 / 4,5	7,5 / 5,5	3RV2011-1KA10	9 - 12,5	5	3RF34 12-□BB□4	12,5	3RR2□41-□A□30	1,6 - 16
5 / 3,7	10 / 7,5	10 / 7,5	3RV2021-4AA10	11 - 16	5	3RF34 16-□BB□4	16	3RR2□41-□A□30	1,6 - 16
Partida Reversora									
Motores trifásicos ²⁾ Potências máximas, AC-3, 60 Hz			Disjuntor-motor ⁴⁾ Classe 10			Contatores de Estado Sólido Classe 10 - 40°C		Relé Monitor de Corrente ⁵⁾ (opcional)	
220 V (cv / kW)	380 V (cv / kW)	440 V (cv / kW)	Tipo	Ajustes (A)	Iq máx (kA)	Tipo	In máx. ³⁾ (A)	Tipo	Ajustes (A)
0,16 / 0,13	0,25 / 0,18	0,33 / 0,25	3RV2011-0HA10	0,55 - 0,8	50	3RF34 03-1BD□4	3,8	-	-
0,25 / 0,18	0,33 / 0,25	0,5 / 0,37	3RV2011-0JA10	0,7 - 1	50	3RF34 03-1BD□4	3,8	-	-
0,25 / 0,18	0,5 / 0,37	0,5 / 0,37	3RV2011-0KA10	0,9 - 1,25	50	3RF34 03-1BD□4	3,8	-	-
0,33 / 0,25	0,75 / 0,55	0,75 / 0,55	3RV2011-1AA10	1,1 - 1,6	50	3RF34 03-1BD□4	3,8	-	-
0,5 / 0,37	1 / 0,75	1 / 0,75	3RV2011-1BA10	1,4 - 2	50	3RF34 03-1BD□4	3,8	3RR2□41-□A□30	1,6 - 16
0,75 / 0,55	1,5 / 1,1	1,5 / 1,1	3RV2011-1DA10	2,2 - 3,2	50	3RF34 03-1BD□4	3,8	3RR2□41-□A□30	1,6 - 16
1 / 0,75	2 / 1,5	2 / 1,5	3RV2011-1EA10	2,8 - 4	50	3RF34 03-1BD□4	3,8	3RR2□41-□A□30	1,6 - 16
1,5 / 1,1	2 / 1,5	3 / 2,2	3RV2011-1FA10	3,5 - 5	50	3RF34 05-1BD□4	5,4	3RR2□41-□A□30	1,6 - 16
1,5 / 1,1	3 / 2,2	3 / 2,2	3RV2011-1GA10	4,5 - 6,3	50	3RF34 05-1BD□4	5,4	3RR2□41-□A□30	1,6 - 16
2 / 1,5	4 / 3	4 / 3	3RV2011-1HA10	5,5 - 8	10	3RF34 10-1BD□4	7,4	3RR2□41-□A□30	1,6 - 16
2 / 1,5	4 / 3	5 / 3,7	3RV2011-1HA10	5,5 - 8	10	3RF34 10-1BD□4	7,4	3RR2□41-□A□30	1,6 - 16

Diagramas de circuito

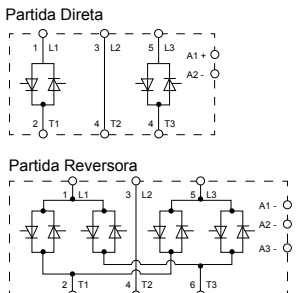

Distâncias de montagem (mm)

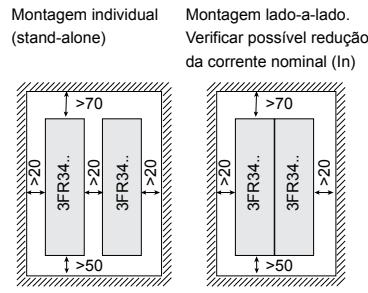

Conexão parafuso: 1
Conexão mola: 2

24 VCC:
110...230 VCA:

0 2

Analogico: 1
Digital: 2

Conexão parafuso:
Conexão mola:

24 VCC/VCA
24...240 VCC/VCA

1 2

A W

Acessórios

Módulo de ligação
para ligação entre 3RF34 e 3RV2 (S00/S0), com conexão parafuso



3RA29 21-1BA00

Adaptador
para montagem direta entre 3RF34 e relés de sobrecarga 3RB3 ou relé monitor de corrente 3RR2, com conexão parafuso



3RF39 00-0QA88

1) Valores em parênteses se aplicam a montagem lado-a-lado com disjuntores-motor 3RV.
 2) Tabela de motores 4 pólos. Os valores de potência e corrente poderão sofrer alterações entre fabricantes. Consulte catálogo correspondente.
 3) Corrente nominal considerada para montagem com distâncias laterais mínimas de 20 mm.
 4) Com a utilização de disjuntores-motor para proteção, é atendida a Coordenação Tipo 1. Para atendimento a Coordenação Tipo 2, consulte manual do produto.
 5) Relé monitor de corrente, tamanho S00; deve ser utilizado com suporte de ligação para instalação individual (3RU29 16-3AA01). Consulte catálogo de produto para maiores informações.
 6) Dimensão entre parenteses somente para o modelo 3RF34 05-1BB. 7) Dimensão entre parenteses somente para o modelo 3RF34 10-1BD.

Partida Ultra-Compacta 3RM1 - SIRIUS

Guia de seleção



As partidas para motores SIRIUS 3RM1 combinam a funcionalidade dos contatores e relés de sobrecarga eletrônicos em uma largura de apenas 22,5 mm. Com a tecnologia híbrida de chaveamento, possuem os benefícios das tecnologias de relés e semicondutores em um único dispositivo, o que melhora ainda mais sua relação custo-benefício. Além de motores trifásicos, também são aplicados em cargas resistivas ou motores monofásicos.

Possuem diversas versões, como partida direta ou reversora (também na versão SAFETY), proteção eletrônica de sobrecarga do motor, conexões tipo parafuso ou mista, terminais removíveis para facilitar montagens ou substituições rápidas, montagem flexível em grupos, indicadores de estado com LEDs, ajuste da corrente do motor, botão de teste/reset, sistema de bases para montagem rápida e sem fios e codificação em código Datamatrix, que auxilia na busca rápida de informações através de smartphones e tablets.

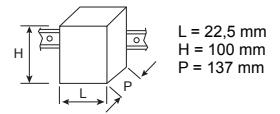

Motores trifásicos, 4 pólos, 60 Hz, AC2/AC3 ¹⁾						Disjuntor-motor ²⁾		Partidas Ultra-compactas Classe 10 40°C		Montagem em grupo - Motores Trifásicos Economia de espaço e custos
220 VCA (cv) (kW)		380 VCA (cv) (kW)		440 VCA (cv) (kW)		Tipo	Ajuste (A)	Tipo	In ajustável (A) ³⁾	
0,07	0,05	0,11	0,08	0,12	0,09	3RV2011-0DA10	0,32	3RM1□01 - □AA□4	0,1 ... 0,5	
-	-	0,16	0,12	0,16	0,12	3RV2011-0FA10	0,5	3RM1□02 - □AA□4	0,4 ... 2	
0,11	0,08	-	-	0,25	0,18	3RV2011-0GA10	0,63			
0,12	0,09	-	-	-	-	3RV2011-0GA10	0,63	3RM1□07 - □AA□4 ⁴⁾	1,6 ... 7	
0,16	0,12	0,25	0,18	0,33	0,25	3RV2011-0HA10	0,8			
-	-	0,33	0,25	0,5	0,37	3RV2011-0JA10	1			
0,25	0,18	0,5	0,37	-	-	3RV2011-0KA10	1,25			
0,33	0,25	-	-	0,75	0,55	3RV2011-1AA10	1,6			
0,50	0,37	0,75-1	0,55-0,75	1	0,75	3RV2011-1BA10	2			
-	-	-	-	1,5	1,1	3RV2011-1CA10	2,5			
0,75	0,55	1,5	1,1	2	1,5	3RV2011-1DA10	3,2			
1	0,75	2	1,5	-	-	3RV2011-1EA10	4			
1,5	1,1	-	-	3	2,2	3RV2011-1FA10	5			
-	-	3	2,2	4	3	3RV2011-1GA10	6,3			
2	1,5	4	3	5	3,7	3RV2011-1HA10	8			

Complemento de código			
Função principal / Tipo de partida	Partida direta	0	
	Partida direta SAFETY	1	
	Partida reversa	2	
	Partida reversa SAFETY	3	
Tipo de conexão	Parafuso	1	
	Mista ⁵⁾	3	
Tensão da eletrônica de comando	24 VCC	0	
	110-230 VCA / 110 VCC	1	



* A montagem com várias chaves de partida 3RM1 é possível através de acessórios para montagem de um sistema de barramento (ver acessórios).
 * O sistema de barramento trifásico é formado por barramentos de 2, 3 ou 5 chaves, para montagem lado-a-lado.
 * A corrente máxima do barramento formado não pode exceder 25 A.
 * A proteção magnética pode ser feita por um disjuntor-motor, considerando a soma das correntes dos motores.
 * Um terminal de alimentação trifásico é necessário para alimentação única do barramento.
 * Para montagem com mais de 5 chaves, basta rotacionar a barra em 180° (exemplo com 6 chaves usando uma barra para 5 chaves e uma para 2 chaves, ou 2 barras para 3 chaves cada).

Acessórios

Sistema de barramento trifásico para chaves 3RM1 com conexão parafuso



Terminal de alimentação trifásico
3RM1920-1AA



Barramento trifásico para 2 chaves 3RM1
3RM1910-1AA



Capa de proteção contra toque
3RM1910-6AA



Barramento trifásico para 3 chaves 3RM1
3RM1910-1BA



Elemento de fixação para parede
(embalagem com 10 peças)
3ZY1311-0AA00



Barramento trifásico para 5 chaves 3RM1
3RM1910-1DA



Capa de proteção contra acesso não autorizado
(embalagem com 5 peças)
3ZY1321-2AA00

Chave 3RM1 SAFETY



Para atender aos requisitos de desligamento seguro, as partidas SIRIUS 3RM1 também estão disponíveis em versões SAFETY, que dispensam o uso de contatores em redundância, trazendo economia de espaço e de componentes. Podem ser usadas em combinação com relés de segurança 3SK1 e 3SK2 como módulo de expansão, para implementar diversas aplicações de segurança. Através de bases de ligação próprias, permitem a ligação conjunta entre chaves e relés em um único barramento de comando. Certificadas conforme normas de segurança IEC 62601 (SIL 3) e ISO 13849 (categoria 4, PL e).

Configurador Eletrônico

De forma simples e rápida, selecione o melhor modelo ou monte um grupo de partidas: www.siemens.com.br/3RM1

1) Valores orientativos. Fator de serviço igual a 1. Os valores de potência e corrente poderão sofrer alterações entre fabricantes. Consulte catálogo correspondente.
 2) O disjuntor deve ser ajustado no limite do ajuste de sobrecarga. Na combinação somente com disjuntores, atendemos a Coordenação Tipo 1.
 3) Ajustar para a corrente nominal de operação do motor (In).
 4) Para aplicação em motores de corrente nominal acima de 4,5A, deve-se prever um espaço entre as chaves de 22,5mm (1 chave). Com o uso do barramento para montagem em grupo, basta deixar o espaço de uma chave livre, utilizando a capa de proteção para os contatos.
 5) Terminais de potência em parafuso e terminais de comando em mola.

Soft starters SIRIUS

Matriz auxiliar para seleção



Aplicação	Smart			Standard	Avançada	
	3RW30	3RW40	3RW50	3RW52	3RW55	3RW55 FAILSAFE
Partidas normais (CLASSE 10)						
Bomba	●	●	●	●	●	●
Bombas (com função de parada suave)			○	○	●	●
Bomba hidráulica	○	●	●	●	●	●
Prensa	○	●	●	●	●	●
Cinta transportadora ³⁾	○	●	●	●	●	●
Transportador de rolos ³⁾	○	●	●	●	●	●
Transportador parafuso ³⁾	○	●	●	●	●	●
Escada rolante		●	●	●	●	●
Compressor de pistão ³⁾		●	●	●	●	●
Compressor parafuso ³⁾		●	●	●	●	●
Ventilador ¹⁾		●	●	●	●	●
Bomba de vácuo (palheta)		●	●	●	●	●
Sopradores centrífugos		●	●	●	●	●
Partidas pesadas (CLASSE 20)						
Elevador de caneca		○	○	●	●	●
Agitador		○	○	○	●	●
Extrusora		○	○	○	●	●
Torno		○	○	○	●	●
Peletizador		○	○	○	●	●
Mesa vibratória		○	○	○	●	●
Moedor		○	○	○	●	●
Partidas muito pesadas (CLASSE 30)						
Ventilador ²⁾					●	●
Serra circular / Serra de fita					●	●
Centrífuga					●	●
Moinho					●	●
Triturador					●	●

- 1) Momento de inércia do ventilador < 10 vezes o momento de inércia do motor. ● Soft starter recomendada
 2) Momento de inércia do ventilador ≥ 10 vezes o momento de inércia do motor. ○ Soft starter possível
 3) Partida em alívio, carga reduzida.

Funcionalidades	3 ... 106 A	12,5 ... 106 A	143 ... 570 A	13 ... 570 A	13 ... 1.280 A	13 ... 570 A
Corrente nominal a 40°C (Conexão direta)	3 ... 106 A	12,5 ... 106 A	143 ... 570 A	13 ... 570 A	13 ... 1.280 A	13 ... 570 A
Tensões nominais de operação	200 ... 480 V	200 ... 480 V	200 ... 480 V	200 ... 480 V	200 ... 480 V	200 ... 480 V
	—	200 ... 600 V	200 ... 600 V	200 ... 600 V	200 ... 690 V ¹⁾	—
Partida / Parada suave	✓ ²⁾	✓	✓	✓	✓	✓
Rampa de tensão	✓	✓	✓	✓	✓	✓
Tensão de partida (%)	40...100	40...100	30...100	30...100	20...100	20...100
Tempo de partida e parada (s)	0..20 2)	0..20	0..20	0..20	0...360	0...360
Controle de Torque / Parada de bomba	—	—	—	—	✓	✓
Torque Suave (limite de torque no fim da rampa)	—	—	✓	✓	—	—
Bypass integrado	✓	✓	✓	✓	✓	✓
Aplicações segurança até SIL 3/PL e (STO)	—	—	—	—	—	✓
Proteção de sobrecarga do motor	—	✓	✓	✓	✓	✓
Proteção do motor via sensor de temperatura	—	✓ ⁴⁾	✓ ⁴⁾	✓ ⁴⁾	✓	✓
Saída Analógica (0-10 V ou 4-20 mA)	—	—	✓ ⁴⁾	✓ ⁴⁾	✓	✓
RESET remoto	—	✓	✓	✓	✓	✓
Ajuste do limite da corrente de partida	—	✓	✓	✓	✓	✓
Ligação dentro do delta do motor ¹⁾	—	—	—	✓	✓	✓
Função de impulso de tensão / torque	—	—	—	—	✓	✓
Autoparametrização	—	—	—	—	✓	✓
Limpeza de bomba	—	—	—	—	✓	✓
Classe de disparo	—	OFF, 10, 15, 20	OFF, 10A/E, 20E	OFF, 10A/E, 20E	OFF, 10A/E, 20E, 30E	OFF, 10A/E, 20E, 30E
Administração da conta de usuário ⁶⁾	—	—	—	—	—	✓
Operação de reversão com contadores	—	—	—	—	✓	✓
Frenagem CC com reversão por contadores ^{3) 5)}	—	—	—	—	✓	—
Frenagem CC com contator ^{3) 5)}	—	—	—	—	✓	—
Frenagem CC Dinâmico ^{3) 5)}	—	—	—	—	✓	—
Aquecimento do motor	—	—	—	—	✓	—
Comunicação (módulo opcional) ⁷⁾	—	—	✓	✓	✓	✓
IHM para porta de painel	—	—	✓ ⁷⁾	✓ ⁷⁾	✓	✓
Exibição de valores de medição	—	—	✓ ⁷⁾	✓ ⁷⁾	✓	✓
Lista de eventos, dados estatísticos	—	—	✓ ⁷⁾	✓ ⁷⁾	✓	✓
Função Osciloscópio ⁶⁾	—	—	—	✓	✓	✓
Entrada e saídas programáveis	—	—	—	—	✓	✓
Jogos de parâmetros configuráveis	1	1	1	1	3	3
Parametrização, comando e visualização via software ⁶⁾	—	—	✓ ⁹⁾	✓ ⁹⁾	✓	✓
Fases controladas	2	2	2	3	3	3
Certificado ATEX/IECEX	—	✓ ⁸⁾	✓	—	✓	✓

- 1) Ligação dentro do delta do motor até 600V. 4) Versão a ser escolhida na montagem do código. 7) Em conjunto com acessórios.
 2) 3RW30 possui apenas partida suave. 5) Não é possível na ligação dentro do delta do motor. 8) Não possui IECEX.
 3) Pode ser necessário sobredimensionamento do motor e soft starter. 6) Com uso do Soft Starter ES (TIA Portal). 9) Não realiza parametrização.

Condições gerais de aplicação (instalação individual, sem ventilador auxiliar adicional, ED=70% ^{*)}			
	Tipo	Limite de corrente (%)	Tempo máximo de partida (s)
Classe 10	3RW30	300%	5
	3RW40 / 50 / 52	300%	10
	3RW55	300%	20
Classe 20E	3RW40	300%	20
	3RW50 / 52	300%	20
	3RW55	300%	40
Classe 30E	3RW55	300%	60

* ED: Valor percentual de duração da operação (ON) dentro de um ciclo completo.

Esta ferramenta considera que o motor possui conjugado suficiente para acelerar a carga e a instalação possui condições adequadas, com variações dentro dos limites permitidos (exemplo, queda de tensão durante uma partida). Este documento é apenas orientativo, seguindo as condições indicadas, e pode não corresponder ao estado real da aplicação, onde nestes casos é recomendado o uso do software de simulação e seleção "STS - Ferramenta de Simulação para Soft Starters".



Soft Starter SIRIUS – Guia Rápido de Seleção

Consulte abaixo da tabela as versões de produtos

Motores de indução trifásicos ¹⁾				Classe 10 - 40°C							
Potências máximas				Smart				Standard		Avançada	
220 V (cv / kW)	380 V (cv / kW)	440 V (cv / kW)	In máx (A)	3RW30 Tipo	In máx (A)	3RW40 / 3RW50 Tipo	In máx (A)	3RW52 Tipo	In máx (A)	3RW55 Tipo	In máx (A)
1/0,75	2/1,5	2/1,5	3,2	3RW3013-1BB14	3,6	-	-	-	-	-	-
2/1,5	3/2,2	4/3	5,7	3RW3014-1BB14	6,5	-	-	-	-	3RW5513-3HA14	13
3/2,2	5/3,7	6/4,5	8,2	3RW3016-1BB14	9	3RW4024-1BB14	12,5	3RW5213-3AC14	13	3RW5513-3HA14	13
-	6/4,5	7,5 / 5,5	10	3RW3017-1BB14	12,5	3RW4024-1BB14	12,5	3RW5213-3AC14	13	3RW5513-3HA14	13
4/3	7,5 / 5,5	10 / 5,5	13	3RW3018-1BB14	17,6	3RW4026-1BB14	25	3RW5213-3AC14	13	3RW5513-3HA14	13
6/4,5	10/7,5	12,5/9	16,5	3RW3018-1BB14	17,6	3RW4026-1BB14	25	3RW5214-3AC14	18	3RW5514-3HA14	18
7,5 / 5,5	15 / 11	-	21	3RW3026-1BB14	25	3RW4026-1BB14	25	3RW5215-3AC14	25	3RW5515-3HA14	25
12,5 / 9	20 / 15	25 / 18,5	32	3RW3027-1BB14	32	3RW4027-1BB14	32	3RW5216-3AC14	32	3RW5516-3HA14	32
15 / 11	25 / 18,5	30 / 22	38	3RW3028-1BB14	38	3RW4028-1BB14	38	3RW5217-3AC14	38	3RW5517-3HA14	38
-	30 / 22	-	44	3RW3036-1BB14	45	3RW4036-1BB14	45	3RW5224-3AC14	47	3RW5524-3HA14	47
20 / 15	40 / 30	50 / 37	61	3RW3037-1BB14	63	3RW4037-1BB14	63	3RW5225-3AC14	63	3RW5525-3HA14	63
25 / 18,5	50 / 37	-	71	3RW3038-1BB14	72	3RW4038-1BB14	72	3RW5226-3AC14	77	3RW5526-3HA14	77
30 / 22	-	60 / 45	76	3RW3046-1BB14	80	3RW4046-1BB14	80	3RW5226-3AC14	77	3RW5526-3HA14	77
-	60 / 45	75 / 55	89	3RW3047-1BB14	106	3RW4047-1BB14	106	3RW5227-3AC14	93	3RW5527-3HA14	93
40 / 30	75 / 55	75 / 55	105	3RW3047-1BB14	106	3RW4047-1BB14	106	3RW5234-2AC14	113	3RW5534-2HA14	113
50 / 37	100 / 75	100 / 75	140	-	-	3RW5055-2AB14	143	3RW5235-3AC14	143	3RW5535-3HA14	143
60 / 45	125 / 90	125 / 90	169	-	-	3RW5056-2AB14	171	3RW5236-2AC14	171	3RW5536-2HA14	171
-	150 / 110	150 / 110	209	-	-	3RW5072-2AB14	210	3RW5243-2AC14	210	3RW5543-2HA14	210
100 / 75	175 / 132	200 / 150	242	-	-	3RW5073-2AB14	250	3RW5244-2AC14	250	3RW5544-2HA14	250
125 / 90	-	250 / 185	293	-	-	3RW5074-2AB14	315	3RW5245-2AC14	315	3RW5545-2HA14	315
150 / 100	250 / 185	300 / 220	353	-	-	3RW5075-2AB14	370	3RW5246-2AC14	370	3RW5546-2HA14	370
175 / 132	300 / 220	350 / 260	418	-	-	3RW5076-2AB14	470	3RW5247-2AC14	470	3RW5547-2HA14	470
-	400 / 300	450 / 330	551	-	-	3RW5077-2AB14	570	3RW5248-2AC14	570	3RW5548-2HA14	570
250 / 185	450 / 330	500 / 370	606	-	-	-	-	-	-	3RW5552-2HA14	630
300 / 220	500 / 370	600 / 440	706	-	-	-	-	-	-	3RW5553-2HA14	720
350 / 260	600 / 440	700 / 515	816	-	-	-	-	-	-	3RW5554-2HA14	840
450 / 330	750 / 550	850 / 630	1046	-	-	-	-	-	-	3RW5556-2HA14	1100
550 / 400	900 / 660	-	1264	-	-	-	-	-	-	3RW5558-2HA14	1280

Motores de indução trifásicos ¹⁾				Classe 20E - 40°C				Classe 30E - 40°C			
Potências máximas				Smart		Standard		Avançada		Avançada	
220 V (cv / kW)	380 V (cv / kW)	440 V (cv / kW)	In máx (A)	3RW40 ²⁾ / 3RW50 Tipo	In máx (A)	3RW52 Tipo	In máx (A)	3RW55 Tipo	In máx (A)	3RW55 Tipo	In máx (A)
3/2,2	5/3,7	6/4,5	8,2	3RW4024-1BB14	10	3RW5213-3AC14	13	3RW5513-3HA14	13	3RW5513-3HA14	13
6/4,5	10/7,5	12,5/9	16,5	3RW4026-1BB14	21	3RW5214-3AC14	18	3RW5514-3HA14	18	3RW5514-3HA14	18
-	12,5/9	15/11	19	3RW4026-1BB14	21	3RW5215-3AC14	25	3RW5515-3HA14	25	3RW5515-3HA14	25
10/7,5	15/11	20/15	26	3RW4027-1BB14	27	3RW5216-3AC14	32	3RW5516-3HA14	32	3RW5516-3HA14	32
12,5/9	20/15	-	31	3RW4028-1BB14	31	3RW5216-3AC14	32	3RW5516-3HA14	32	3RW5516-3HA14	32
15/11	25/18,5	30/22	38	3RW4036-1BB14	38	3RW5217-3AC14	38	3RW5517-3HA14	38	3RW5517-3HA14	38
-	30/22	-	44	3RW4037-1BB14	46	3RW5224-3AC14	47	3RW5524-3HA14	47	3RW5524-3HA14	47
20/15	40/30	50/37	61	3RW4046-1BB14	64	3RW5225-3AC14	63	3RW5525-3HA14	63	3RW5525-3HA14	63
30/22	-	60/45	76	3RW4047-1BB14	77	3RW5226-3AC14	77	3RW5526-3HA14	77	3RW5526-3HA14	77
-	60/45	75/55	89	3RW5055-2AB14	143	3RW5227-3AC14	93	3RW5527-3HA14	93	3RW5527-3HA14	93
40/30	75/55	-	105	3RW5055-2AB14	143	3RW5234-2AC14	113	3RW5534-2HA14	113	3RW5534-2HA14	113
50/37	100/75	100/75	140	3RW5055-2AB14	143	3RW5235-2AC14	143	3RW5535-2HA14	143	3RW5535-2HA14	143
60/45	125/90	125/90	169	3RW5056-2AB14	171	3RW5236-2AC14	171	3RW5536-2HA14	171	3RW5536-2HA14	171
-	150/110	175/132	209	3RW5072-2AB14	210	3RW5243-2AC14	210	3RW5543-2HA14	210	3RW5544-2HA14	250
100/75	175/132	200/150	242	3RW5073-2AB14	250	3RW5244-2AC14	250	3RW5544-2HA14	250	3RW5545-2HA14	315
-	200/150	-	276	3RW5074-2AB14	315	3RW5245-2AC14	315	3RW5545-2HA14	315	3RW5546-2HA14	370
125/90	-	250/185	293	3RW5074-2AB14	315	3RW5246-2AC14	370	3RW5545-2HA14	315	3RW5546-2HA14	370
150/100	250/185	300/220	353	3RW5075-2AB14	370	3RW5246-2AC14	370	3RW5546-2HA14	370	3RW5547-2HA14	470
175/132	300/220	350/260	418	3RW5076-2AB14	470	3RW5248-2AC14	570	3RW5547-2HA14	470	3RW5552-2HA14	630
-	350/260	-	470	3RW5077-2AB14	570	-	-	3RW5552-2HA14	630	3RW5552-2HA14	630
-	400/300	450/330	551	-	-	-	-	3RW5552-2HA14	630	3RW5552-2HA14	630
250/185	450/330	500/370	606	-	-	-	-	3RW5552-2HA14	630	3RW5552-2HA14	630
300/220	500/370	600/440	706	-	-	-	-	3RW5553-2HA14	720	3RW5554-2HA14	840
-	550/410	650/480	767	-	-	-	-	3RW5554-2HA14	840	3RW5556-2HA14	1100
450/330	750/550	850/630	1046	-	-	-	-	3RW5556-2HA14	1100	3RW5556-2HA14	1100
-	800/590	900/660	1088	-	-	-	-	3RW5558-2HA14	1280	3RW5558-2HA14	1280

*** 3RW30 e 3RW40:**
3RW....-□BB□4
 Tipo de terminal:
 Parafuso **1**
 Mola²⁾ **2**
 Tensão alimentação eletrônica:
 24 VCC/CA **0**
 110-230 VCC/CA **1**

*** 3RW50:**
3RW505.-□□B□4
3RW507.-□□B□4
 Tipo de terminal:
 Parafuso **6**
 Mola **2**
 Função:
 Saída analógica **A**
 Entrada Termistor **T**
 Tensão alimentação eletrônica:
 24 VCC/CA **0**
 110-250 VCA **1**

*** 3RW52:**
3RW521.-□□C□4
3RW522.-□□C□4
 Tipo de terminal:
 Parafuso **1**
 Mola **3**
3RW523.-□□C□4
3RW524.-□□C□4
 Tipo de terminal:
 Parafuso **6**
 Mola **2**
 Função:
 Saída analógica **A**
 Entrada Termistor **T**
 Tensão alimentação eletrônica:
 24 VCC/CA **0**
 110-250 VCA **1**

*** 3RW55:**
3RW551.-□□H□4
3RW552.-□□H□4
 Tipo de terminal:
 Parafuso **1**
 Mola **3**
3RW553.-□□H□4
3RW554.-□□H□4
3RW555.-□□H□4
 Tipo de terminal:
 Parafuso **6**
 Mola **2**
 Funcionalidade principal:
 Convencional **A**
 Failsafe **F**
 Tensão alimentação eletrônica:
 24 VCC/CA **0**
 110-250 VCA **1**

1) Tabela de motores 4 pólos, AC-3, 60Hz, IR3, FS=1. Os valores de potência e corrente poderão sofrer alterações entre fabricantes. Consulte catálogo correspondente.

2) Conexão de potência a partir do 3RW303 e 3RW403, somente parafuso.

Este documento é apenas orientativo, seguindo as condições gerais de aplicação e pode não corresponder ao estado real da aplicação, onde nestes casos é recomendado o uso do software de simulação e seleção "STS - Ferramenta de Simulação para Soft Starters".



Soft Starter SIRIUS – Guia Rápido de Seleção

Consulte abaixo da tabela, na página anterior, as versões de produtos

Motores de indução trifásicos ¹⁾				Classe 10 - 50°C							
Potências máximas				Smart				Standard		Avançada	
220 V (cv / kW)	380 V (cv / kW)	440 V (cv / kW)	In máx (A)	3RW30 Tipo	In máx (A)	3RW40 / 3RW50 Tipo	In máx (A)	3RW52 Tipo	In máx (A)	3RW55 Tipo	In máx (A)
1 / 0,75	2 / 1,5	2 / 1,5	3,3	3RW3013-1BB14	3,3	-	-	-	-	-	-
2 / 1,5	3 / 2,2	4 / 3	5,7	3RW3014-1BB14	6	-	-	3RW5213-3AC14	11,5	3RW5513-3HA14	11,5
3 / 2,2	5 / 3,7	6 / 4,5	8,2	3RW3017-1BB14	12	3RW4024-1BB14	11	3RW5213-3AC14	11,5	3RW5513-3HA14	11,5
4 / 3	7,5 / 5,5	10 / 5,5	13	3RW3018-1BB14	17	3RW4026-1BB14	23	3RW5214-3AC14	15,9	3RW5514-3HA14	15,9
6 / 4,5	10 / 7,5	12,5 / 9	16,5	3RW3018-1BB14	17	3RW4026-1BB14	23	3RW5215-3AC14	22,3	3RW5515-3HA14	22,3
7,5 / 5,5	15 / 11	15 / 11	21	3RW3026-1BB14	23	3RW4026-1BB14	23	3RW5215-3AC14	22,3	3RW5515-3HA14	22,3
12,5 / 9	20 / 15	25 / 18,5	32	3RW3028-1BB14	34	3RW4028-1BB14	34	3RW5217-3AC14	33,5	3RW5517-3HA14	33,5
15 / 11	25 / 18,5	30 / 22	38	3RW3036-1BB14	42	3RW4036-1BB14	42	3RW5224-3AC14	41,6	3RW5524-3HA14	41,6
20 / 15	30 / 22	-	52	3RW3037-1BB14	58	3RW4037-1BB14	58	3RW5225-3AC14	55,5	3RW5525-3HA14	56
-	40 / 30	50 / 37	61	3RW3038-1BB14	62	3RW4038-1BB14	62	3RW5226-3AC14	68	3RW5526-3HA14	68
25 / 18,5	50 / 37	60 / 45	73	3RW3046-1BB14	73	3RW4046-1BB14	73	3RW5227-3AC14	82,5	3RW5527-3HA14	82,5
30 / 22	-	-	76	3RW3047-1BB14	98	3RW4047-1BB14	98	3RW5227-3AC14	82,5	3RW5527-3HA14	82,5
-	60 / 45	75 / 55	89	3RW3047-1BB14	98	3RW4047-1BB14	98	3RW5234-2AC14	101	3RW5534-2HA14	101
40 / 30	75 / 55	-	105	-	-	3RW5055-2AB14	128	3RW5235-2AC14	128	3RW5535-2HA14	128
50 / 37	100 / 75	100 / 75	140	-	-	3RW5056-2AB14	153	3RW5236-2AC14	153	3RW5536-2HA14	153
60 / 45	125 / 90	125 / 90	169	-	-	3RW5072-2AB14	186	3RW5243-2AC14	186	3RW5543-2HA14	186
75 / 55	150 / 110	150 / 110	209	-	-	3RW5073-2AB14	220	3RW5244-2AC14	220	3RW5544-2HA14	220
100 / 75	175 / 132	200 / 150	242	-	-	3RW5074-2AB14	279	3RW5245-2AC14	279	3RW5545-2HA14	279
125 / 90	200 / 150	250 / 185	293	-	-	3RW5075-2AB14	328	3RW5246-2AC14	328	3RW5546-2HA14	328
150 / 100	250 / 185	300 / 220	353	-	-	3RW5076-2AB14	416	3RW5247-2AC14	416	3RW5547-2HA14	416
200 / 150	350 / 260	400 / 300	476	-	-	3RW5077-2AB14	504	3RW5248-2AC14	504	3RW5548-2HA14	504
-	400 / 300	450 / 330	551	-	-	-	-	-	-	3RW5552-2HA14	561
250 / 185	450 / 330	500 / 370	606	-	-	-	-	-	-	3RW5553-2HA14	641
300 / 220	500 / 370	600 / 440	706	-	-	-	-	-	-	3RW5554-2HA14	748
400 / 300	700 / 515	800 / 590	953	-	-	-	-	-	-	3RW5556-2HA14	979
-	800 / 590	900 / 660	1088	-	-	-	-	-	-	3RW5558-2HA14	1139

Motores de indução trifásicos ¹⁾				Classe 20E - 50°C				Classe 30E - 50°C			
Potências máximas				Smart		Standard		Avançada		Avançada	
220 V (cv / kW)	380 V (cv / kW)	440 V (cv / kW)	In máx (A)	3RW40 ⁶⁾ / 3RW50 Tipo	In máx (A)	3RW52 Tipo	In máx (A)	3RW55 Tipo	In máx (A)	3RW55 Tipo	In máx (A)
3 / 2,2	5 / 3,7	6 / 4,5	8,2	3RW4024-1BB14	9	3RW5213-3AC14	11,5	3RW5513-3HA14	11,5	3RW5513-3HA14	11,5
-	12,5 / 9	15 / 11	19	3RW4027-1BB14	24	3RW5215-3AC14	22,3	3RW5515-3HA14	22,3	3RW5515-3HA14	22,3
10 / 7,5	15 / 11	20 / 15	26	3RW4028-1BB14	28	3RW5216-3AC14	28,4	3RW5516-3HA14	28,4	3RW5516-3HA14	28,4
12,5 / 9	20 / 15	25 / 18,5	32	3RW4036-1BB14	34	3RW5217-3AC14	33,5	3RW5517-3HA14	33,5	3RW5517-3HA14	33,5
15 / 11	25 / 18,5	30 / 22	38	3RW4037-1BB14	42	3RW5224-3AC14	41,6	3RW5524-3HA14	41,6	3RW5524-3HA14	41,6
-	30 / 22	-	44	3RW4038-1BB14	46	3RW5225-3AC14	55,5	3RW5525-3HA14	55,5	3RW5525-3HA14	55,5
20 / 15	40 / 30	50 / 37	61	3RW4047-1BB14	70	3RW5226-3AC14	68	3RW5526-3HA14	68	3RW5526-3HA14	68
30 / 22	50 / 37	60 / 45	76	3RW5055-2AB14	128	3RW5227-3AC14	82,5	3RW5527-3HA14	82,5	3RW5527-3HA14	82,5
-	60 / 45	75 / 55	89	3RW5055-2AB14	128	3RW5234-2AC14	101	3RW5534-2HA14	101	3RW5534-2HA14	101
40 / 30	75 / 55	-	105	3RW5055-2AB14	128	3RW5235-2AC14	128	3RW5535-2HA14	128	3RW5535-2HA14	128
60 / 45	-	125 / 90	146	3RW5056-2AB14	153	3RW5236-2AC14	153	3RW5536-2HA14	153	3RW5536-2HA14	153
-	125 / 90	-	169	3RW5072-2AB14	186	3RW5243-2AC14	186	3RW5543-2HA14	186	3RW5543-2HA14	186
-	150 / 110	175 / 132	209	3RW5073-2AB14	220	3RW5244-2AC14	220	3RW5544-2HA14	220	3RW5544-2HA14	220
100 / 75	175 / 132	200 / 150	242	3RW5074-2AB14	279	3RW5245-2AC14	279	3RW5545-2HA14	279	3RW5545-2HA14	279
-	200 / 150	-	276	3RW5074-2AB14	279	3RW5245-2AC14	279	3RW5545-2HA14	279	3RW5546-2HA14	328
125 / 90	-	250 / 185	293	3RW5075-2AB14	328	3RW5246-2AC14	328	3RW5546-2HA14	328	3RW5546-2HA14	328
150 / 100	250 / 185	300 / 220	353	3RW5076-2AB14	416	3RW5247-2AC14	416	3RW5547-2HA14	416	3RW5547-2HA14	416
175 / 132	300 / 220	350 / 260	418	3RW5077-2AB14	504	-	-	3RW5552-2HA14	561	3RW5552-2HA14	561
200 / 150	400 / 300	450 / 330	551	-	-	-	-	3RW5552-2HA14	561	3RW5552-2HA14	561
250 / 185	450 / 330	500 / 370	606	-	-	-	-	3RW5553-2HA14	641	3RW5553-2HA14	641
300 / 220	500 / 370	600 / 440	706	-	-	-	-	3RW5554-2HA14	748	3RW5556-2HA14	979
400 / 300	700 / 515	800 / 590	953	-	-	-	-	3RW5556-2HA14	979	3RW5556-2HA14	979
450 / 330	750 / 550	850 / 630	1046	-	-	-	-	3RW5558-2HA14	1139	3RW5558-2HA14	1139

Acessórios para 3RW5		Cabo redondo entre 3RW5 e IHM	
IHM ²⁾		5 m	3RW5980-0HC60
Avançada ³⁾	3RW5980-0HF00	2,5 m	3UF7933-0BA00-0
Standard	3RW5980-0HS00	0,1 m ⁵⁾	3UF7931-0AA00-0
Módulo de comunicação		Cabo entre 3RW50 e módulo de comunicação	
Profinet (avançado) ⁴⁾	3RW5950-0CH00	0,3 m	3RW5900-0CC00
Profinet (standard)	3RW5980-0CS00	Suporte de montagem em placa para módulo de comunicação com a 3RW50 (embalagem 10 pcs)	
Profibus	3RW5980-0CP00	3ZY1311-0AA00	
Ethernet IP	3RW5980-0CE00	Kit IP65 para IHM na porta do painel	
Modbus RTU	3RW5980-0CR00	3RW5980-0HD00	
Modbus TCP	3RW5980-0CT00		
Conector industrial	6GK1901-1BB20-2AA0		
Ethernet, angular 90°			

Tabela dimensionada para conexão direta (ligação direta da rede aos terminais do motor). A corrente nominal da soft starter deverá ser igual ou maior que a corrente nominal do motor.

1) Tabela de motores 4 pólos, AC-3, 60Hz, IR3, FS=1. Os valores de potência e corrente poderão sofrer alterações entre fabricantes. Consulte catálogo correspondente.

2) Cabo para IHM em porta de painel deve ser adquirido separadamente.

3) Fornecido com a 3RW55.

4) Switch integrado (2 portas), para uso exclusivo com 3RW55.

5) Para uso da IHM na própria chave.

6) 3RW40: Classe de disparo 20

7) Módulos de comunicação para 3RW50, devem ser utilizados com 3ZY1311-0AA00

Dimensões		L x H x P (mm)		Tamanho
	3RW301.	45 x 95 x 151	S00	
	3RW302.	45 x 125 x 151	S0	
	3RW303.	55 x 144 x 168	S2	
	3RW304.	70 x 160 x 186	S3	
	3RW402.	45 x 125 x 154	S0	
	3RW403.	55 x 144 x 170	S2	
	3RW404.	70 x 160 x 188	S3	
	3RW505.	120 x 198 x 249	S6	
	3RW507.	160 x 230 x 282	S12	
	3RW521.	170 x 275 x 152	-	
	3RW522.	185 x 306 x 203	-	
	3RW523.			
	3RW524.	210 x 393 x 203	-	
	3RW551.	170 x 275 x 152	-	
	3RW552.	185 x 306 x 203	-	
	3RW553.			
3RW554.	210 x 393 x 203	-		
3RW555.	478 x 764 x 241	-		

Para conexão por mola, utilizar chave de fenda de Ø 3 mm com 0,5 mm de fenda, tipo 3RA2908-1A

Soft Starters SIRIUS - Partida Suave 3RW30

Guia Completo de Seleção



A soft starter 3RW30 é uma chave extremamente compacta, simples e econômica! Possui contatos em paralelo (by-pass) que propicia baixa potência dissipada, economizando energia. Uma perfeita opção para substituição de partidas estrela-triângulo.

Para um melhor dimensionamento, e nos casos de desvios das condições gerais da aplicação, é recomendado a utilização do software de simulação STS, disponível em nosso site.

Tensão inicial de rampa: 40% a 100% x Un
Tempo de rampa de partida: 0 a 20 s

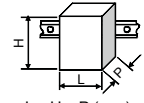



L x H x P (mm)

3RW301.	45 x 95 x 151
3RW302.	45 x 125 x 151
3RW303.	55 x 144 x 168
3RW304.	70 x 160 x 186

Motores trifásicos ¹⁾				Soft Starter ^{2) 5)}			Disjuntor de rede ^{3) 5)}			Opcionais ⁵⁾					
4 polos, AC-3, 60Hz, IR3, FS=1				CLASSE 10 / 40°C						Elemento de Interligação entre 3RV e 3RW		Contador de rede ⁴⁾ 220 VCA/50-60 Hz		Elemento de Interligação entre 3RV e 3RT	
220 V (cv / kW)	380 V (cv / kW)	440 V (cv / kW)	In máx. (A)	Tipo	le máx. (A)	Tam.	Tipo	Ajuste sobrecarga (A)	Tam.	Tipo	Tipo	Tam.	Tipo		
1 / 0,75	2 / 1,5	2 / 1,5	3,2	3RW3013-1BB14	3,6	S00	3RV2011-1EA10	2,8 - 4	S00	3RA2921-1BA00	3RT2015-1AN21	S00	3RA1921-1DA00		
2 / 1,5	3 / 2,2	4 / 3	5,7	3RW3014-1BB14	6,5	S00	3RV2011-1GA10	4,5 - 6,3	S00	3RA2921-1BA00	3RT2015-1AN21	S00	3RA1921-1DA00		
-	4 / 3	5 / 3,7	7	3RW3016-1BB14	9	S00	3RV2011-1HA10	5,5 - 8	S00	3RA2921-1BA00	3RT2016-1AN21	S00	3RA1921-1DA00		
3 / 2,2	5 / 3,7	6 / 4,5	8,2	3RW3016-1BB14	9	S00	3RV2011-1JA10	7 - 10	S00	3RA2921-1BA00	3RT2016-1AN21	S00	3RA1921-1DA00		
-	6 / 4,5	7,5 / 5,5	10	3RW3017-1BB14	12,5	S00	3RV2011-1KA10	9 - 12,5	S00	3RA2921-1BA00	3RT2017-1AN21	S00	3RA1921-1DA00		
4 / 3	7,5 / 5,5	10 / 5,5	13	3RW3018-1BB14	17,6	S00	3RV2011-4AA10	10 - 16	S00	3RA2921-1BA00	3RT2018-1AN21	S00	3RA1921-1DA00		
6 / 4,5	10 / 7,5	12,5 / 9	16,5	3RW3018-1BB14	17,6	S00	3RV2021-4BA10	13 - 20	S0	-	3RT2025-1AN20	S0	3RA2921-1AA00		
-	12,5 / 9	15 / 11	19	3RW3026-1BB14	25	S0	3RV2021-4DA10	18 - 25	S0	3RA2921-1BA00	3RT2026-1AN20	S0	3RA2921-1AA00		
7,5 / 5,5	15 / 11	-	21	3RW3026-1BB14	25	S0	3RV2021-4DA10	18 - 25	S0	3RA2921-1BA00	3RT2026-1AN20	S0	3RA2921-1AA00		
12,5 / 9	20 / 15	25 / 18,5	32	3RW3027-1BB14	32	S0	3RV2021-4EA10	27 - 32	S0	3RA2921-1BA00	3RT2027-1AN20	S0	3RA2921-1AA00		
15 / 11	25 / 18,5	30 / 22	38	3RW3028-1BB14	38	S0	3RV2021-4FA10	34 - 40	S0	3RA2921-1BA00	3RT2035-1AN20	S2	-		
-	30 / 22	-	44	3RW3036-1BB14	45	S2	3RV2031-4WA10	42 - 52	S2	3RA2931-1AA00	3RT2036-1AN20	S2	3RA2931-1AA00		
20 / 15	40 / 30	50 / 37	61	3RW3037-1BB14	63	S2	3RV2031-4JA10	54 - 65	S2	-	3RT2037-1AN20	S2	3RA2931-1AA00		
25 / 18,5	50 / 37	-	71	3RW3038-1BB14	72	S2	3RV2031-4KA10	62 - 73	S2	-	3RT2038-1AN20	S2	3RA2931-1AA00		
30 / 22	-	60 / 45	76	3RW3046-1BB14	80	S3	3RV2041-4RA10	65 - 84	S3	3RA1941-1AA00	3RT2045-1AN20	S3	3RA1941-1AA00		
-	60 / 45	75 / 55	89	3RW3047-1BB14	106	S3	3RV2041-4RA10	65 - 84	S3	3RA1941-1AA00	3RT2047-1AL20	S3	3RA1941-1AA00		
40 / 30	75 / 55	-	105	3RW3047-1BB14	106	S3	3RV2041-4MA10	80 - 100	S3	3RA1941-1AA00	3RT2047-1AL20	S3	3RA1941-1AA00		

Motores trifásicos ¹⁾				Soft Starter SIRIUS ^{2) 5)}			Disjuntor de rede ^{3) 5)}			Opcionais ⁵⁾					
4 polos, AC-3, 60Hz, IR3, FS=1				CLASSE 10 / 50°C						Elemento de Interligação entre 3RV e 3RW		Contador de rede ⁴⁾ 220 VCA/50-60 Hz		Elemento de Interligação entre 3RV e 3RT	
220 V (cv / kW)	380 V (cv / kW)	440 V (cv / kW)	In máx. (A)	Tipo	le máx. (A)	Tam.	Tipo	Ajuste sobrecarga (A)	Tam.	Tipo	Tipo	Tam.	Tipo		
1 / 0,75	2 / 1,5	2 / 1,5	3,2	3RW3013-1BB14	3,3	S00	3RV2011-1EA10	2,8 - 4	S00	3RA2921-1BA00	3RT2015-1AN21	S00	3RA1921-1DA00		
2 / 1,5	3 / 2,2	4 / 3	5,7	3RW3014-1BB14	6	S00	3RV2011-1GA10	4,5 - 6,3	S00	3RA2921-1BA00	3RT2015-1AN21	S00	3RA1921-1DA00		
-	4 / 3	5 / 3,7	7	3RW3016-1BB14	8	S00	3RV2011-1HA10	5,5 - 8	S00	3RA2921-1BA00	3RT2016-1AN21	S00	3RA1921-1DA00		
3 / 2,2	6 / 4,5	7,5 / 5,5	10	3RW3017-1BB14	12	S00	3RV2011-1JA10	7 - 10	S00	3RA2921-1BA00	3RT2017-1AN21	S00	3RA1921-1DA00		
4 / 3	7,5 / 5,5	10 / 5,5	13	3RW3018-1BB14	17	S00	3RV2011-4AA10	10 - 16	S00	3RA2921-1BA00	3RT2018-1AN21	S00	3RA1921-1DA00		
6 / 4,5	10 / 7,5	12,5 / 9	16,5	3RW3018-1BB14	17	S00	3RV2021-4BA10	13 - 20	S0	-	3RT2025-1AN20	S0	3RA2921-1AA00		
-	12,5 / 9	15 / 11	19	3RW3026-1BB14	23	S0	3RV2021-4DA10	18 - 25	S0	3RA2921-1BA00	3RT2026-1AN20	S0	3RA2921-1AA00		
7,5 / 5,5	15 / 11	-	21	3RW3026-1BB14	23	S0	3RV2021-4DA10	18 - 25	S0	3RA2921-1BA00	3RT2026-1AN20	S0	3RA2921-1AA00		
10 / 7,5	-	20 / 15	26	3RW3027-1BB14	29	S0	3RV2021-4NA10	23 - 28	S0	3RA2921-1BA00	3RT2027-1AN20	S0	3RA2921-1AA00		
12,5 / 9	20 / 15	25 / 18,5	32	3RW3028-1BB14	34	S0	3RV2021-4EA10	27 - 32	S0	3RA2921-1BA00	3RT2027-1AN20	S0	3RA2921-1AA00		
15 / 11	25 / 18,5	30 / 22	38	3RW3036-1BB14	42	S2	3RV2031-4UA10	32 - 40	S2	3RA2931-1AA00	3RT2035-1AN20	S2	3RA2931-1AA00		
20 / 15	30 / 22	40 / 30	52	3RW3037-1BB14	58	S2	3RV2031-4WA10	42 - 52	S2	-	3RT2037-1AN20	S2	3RA2931-1AA00		
-	40 / 30	50 / 37	61	3RW3038-1BB14	62	S2	3RV2031-4JA10	54 - 65	S2	-	3RT2037-1AN20	S2	3RA2931-1AA00		
25 / 18,5	50 / 37	60 / 45	73	3RW3046-1BB14	73	S3	3RV2041-4KA10	57 - 75	S3	3RA1941-1AA00	3RT2045-1AN20	S3	3RA1941-1AA00		
30 / 22	60 / 45	75 / 55	89	3RW3047-1BB14	98	S3	3RV2041-4MA10	80 - 100	S3	3RA1941-1AA00	3RT2046-1AN20	S3	3RA1941-1AA00		

Acessórios	
Descrição	Tipo
Capa de proteção dos terminais de ligação (necessário 2 pcs por chave)	embalagem: 1 unidade
Para soft starter com bloco de terminais de ligação para cabos	
 para 3RW303.	3RT2936-4EA2
para 3RW304.	3RT2946-4EA2
Para soft starter sem bloco de terminais (proteção de cabo com terminal ou barras)	
 para 3RW304. (retirar blocos de terminais de ligação inferior e superior para montagem das capas)	3RT1946-4EA1

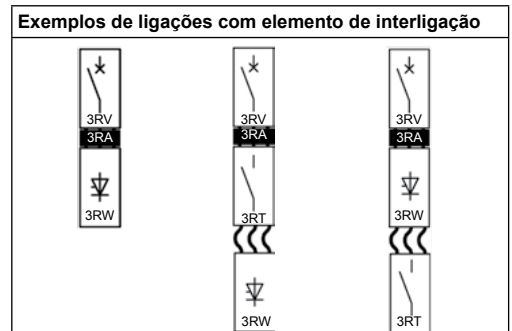

1) Tabela orientativa de motores. Os valores de potência e corrente poderão sofrer alterações entre fabricantes. Consulte catálogo correspondente.

2) Tensão de alimentação da eletrônica 110...230 VCA/CC. Para alterar suas funcionalidades, consulte a tabela de codificação.

3) Em combinação com disjuntores, consulte manuais para conhecer os respectivos valores de corrente de curto máximo (Iq máx). Aqui é atendida a Coordenação Tipo 1, conforme ABNT NBR IEC 60947-4-2. Para atendimento a Coordenação Tipo 2, fusíveis ultra-rápidos SITOR devem ser utilizados. Consulte manual da soft starter.

4) 3RT2047 com bobina em 230 VCA/50-60Hz.

5) Versões para terminais parafuso.

Soft Starters SIRIUS - Partida e Parada Suave 3RW40 e 3RW50

Guia Completo de Seleção



3RW40



3RW50

As 3RW40 e 3RW50 são extremamente compactas! Possuem proteções integradas de sobrecarga do motor e da chave, controle em duas fases e contatos de by-pass que propiciam baixa potência dissipada, economizando energia.

A 3RW40 foi desenvolvida para ser simples e compacta, que permite uma instalação rápida e um painel de tamanho reduzido, com diversas funções como ajuste da classe de disparo, terminais parafuso ou mola e versão para entrada de sensor de temperatura de motor.

A 3RW50 permite IHM na porta do painel, comunicação opcional e saída analógica ou entrada para sensor de temperatura do motor.

Para um melhor dimensionamento, e nos casos de desvios das condições gerais da aplicação informadas, é recomendado a utilização do software de simulação STS, disponível em nosso site.

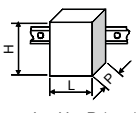

L x H x P (mm)

3RW402.	45 x 95 x 154
3RW403.	55 x 144 x 170
3RW404.	70 x 160 x 188
3RW505.	120 x 198 x 249
3RW507.	160 x 230 x 282

Motores trifásicos ¹⁾				Soft Starter ^{2) 5)}			Disjuntor de rede ^{3) 5)}			Opcionais ⁵⁾			
4 polos, AC-3, 60Hz, IR3, FS=1				CLASSE 10 ⁴⁾ / 40°C									
220 V (cv / kW)	380 V (cv / kW)	440 V (cv / kW)	In máx. (A)	Tipo	Ie máx. (A)	Tam.	Tipo	Ajuste sobrecarga (A)	Tam.	Elemento de Interligação entre 3RV e 3RW	Contador de rede 220 VCA/50-60 Hz	Elemento de Interligação entre 3RV e 3RT	
										Tipo	Tipo	Tipo	
-	4 / 3	5 / 3,7	7	3RW4024-1BB14	12,5	S0	3RV2011-1JA10	7 - 10	S00	3RA2921-1BA00	3RT2016-1AN21	S00	3RA1921-1DA00
3 / 2,2	5 / 3,7	6 / 4,5	8,2	3RW4024-1BB14	12,5	S0	3RV2011-1KA10	9 - 12,5	S00	3RA2921-1BA00	3RT2016-1AN21	S00	3RA1921-1DA00
-	6 / 4,5	7,5 / 5,5	10	3RW4024-1BB14	12,5	S0	3RV2011-1KA10	9 - 12,5	S00	3RA2921-1BA00	3RT2017-1AN21	S00	3RA1921-1DA00
4 / 3	7,5 / 5,5	10 / 5,5	13	3RW4026-1BB14	25	S0	3RV2011-4AA10	10 - 16	S00	3RA2921-1BA00	3RT2018-1AN21	S00	3RA2921-1AA00
6 / 4,5	10 / 7,5	12,5 / 9	16,5	3RW4026-1BB14	25	S0	3RV2021-4BA10	13 - 20	S0	3RA2921-1BA00	3RT2025-1AN20	S0	3RA2921-1AA00
7,5 / 5,5	15 / 11	-	21	3RW4026-1BB14	25	S0	3RV2021-4DA10	18 - 25	S0	3RA2921-1BA00	3RT2026-1AN20	S0	3RA2921-1AA00
12,5 / 9	20 / 15	25 / 18,5	32	3RW4027-1BB14	32	S0	3RV2021-4EA10	27 - 32	S0	3RA2921-1BA00	3RT2027-1AN20	S0	3RA2921-1AA00
15 / 11	25 / 18,5	30 / 22	38	3RW4028-1BB14	38	S0	3RV2021-4FA10	34 - 40	S0	-	3RT2035-1AN20	S2	-
-	30 / 22	-	44	3RW4036-1BB14	45	S2	3RV2031-4WA10	42 - 52	S2	3RA2931-1AA00	3RT2036-1AN20	S2	3RA2931-1AA00
20 / 15	40 / 30	50 / 37	61	3RW4037-1BB14	63	S2	3RV2031-4JA10	54 - 65	S2	-	3RT2037-1AN20	S2	3RA2931-1AA00
25 / 18,5	50 / 37	-	71	3RW4038-1BB14	72	S2	3RV2031-4KA10	62 - 73	S2	-	3RT2038-1AN20	S2	3RA2931-1AA00
30 / 22	-	60 / 45	76	3RW4046-1BB14	80	S3	3RV2041-4RA10	65 - 84	S3	3RA1941-1AA00	3RT2045-1AN20	S3	3RA1941-1AA00
-	60 / 45	75 / 55	89	3RW4047-1BB14	106	S3	3RV2041-4MA10	80 - 100	S3	3RA1941-1AA00	3RT2047-1AL20	S3	3RA1941-1AA00
40 / 30	75 / 55	-	105	3RW4047-1BB14	106	S3	3RV2041-4MA10	80 - 100	S3	3RA1941-1AA00	3RT2047-1AL20	S3	3RA1941-1AA00
50 / 37	100 / 75	100 / 75	140	3RW5055-2AB14	143	S6	3VM1225-4EE32-0AA0	175 - 250	-	-	3RT1055-6AP36	S6	-
60 / 45	125 / 90	125 / 90	169	3RW5056-2AB14	171	S6	3VM1225-4EE32-0AA0	175 - 250	-	-	3RT1056-6AP36	S6	-
75 / 55	-	150 / 110	178	3RW5072-2AB14	210	S12	3VM1332-4EE32-0AA0	220 - 320	-	-	3RT1056-6AP36	S6	-
-	150 / 110	175 / 132	209	3RW5072-2AB14	210	S12	3VM1332-4EE32-0AA0	220 - 320	-	-	3RT1064-6AP36	S10	-
100 / 75	175 / 132	200 / 150	242	3RW5073-2AB14	250	S12	3VM1340-4EE32-0AA0	280 - 400	-	-	3RT1065-6AP36	S10	-
-	200 / 150	-	276	3RW5074-2AB14	315	S12	3VM1340-4EE32-0AA0	280 - 400	-	-	3RT1066-6AP36	S10	-
125 / 90	-	250 / 185	293	3RW5074-2AB14	315	S12	3VM1340-4EE32-0AA0	280 - 400	-	-	3RT1075-6AP36	S12	-
150 / 100	250 / 185	300 / 220	353	3RW5075-2AB14	370	S12	3VM1450-4EE32-0AA0	350 - 500	-	-	3RT1075-6AP36	S12	-
175 / 132	300 / 220	350 / 260	418	3RW5076-2AB14	470	S12	3VM1463-4EE32-0AA0	440 - 630	-	-	3RT1076-6AP36	S12	-
200 / 150	350 / 260	400 / 300	476	3RW5077-2AB14	570	S12	3VA2563-5HN32-0AA0	250 - 630	-	-	3RT1076-6AP36	S12	-
-	400 / 300	450 / 330	551	3RW5077-2AB14	570	S12	3VA2563-5HN32-0AA0	250 - 630	-	-	3TF6844-0CM7	-	-

1) Tabela orientativa de motores. Os valores de potência e corrente poderão sofrer alterações entre fabricantes. Consulte catálogo correspondente.
 2) Tensão de alimentação da eletrônica 110...230 VCA/CC. A 3RW50 possui terminais de comando com conexão mola. Para alterar estas e outras características do produto, consulte a tabela de codificação. A 3RW40 está configurada com terminais parafuso.
 3) Em combinação com disjuntores, consulte manuais para conhecer os respectivos valores de corrente de curto máximo (Iq máx). Aqui é atendida a Coordenação Tipo 1, conforme ABNT NBR IEC 60947-4-2. Para atendimento a Coordenação Tipo 2, fusíveis ultra-rápidos SITOR devem ser utilizados. Consulte manual da soft starter. Disjuntores que possuem proteção de sobrecarga, devem ser ajustados acima do valor de proteção da soft starter.
 4) A 3RW50 possui classes de disparo 10A, 10E e 20E.
 5) Versões para terminais parafuso.

Soft Starters SIRIUS - Partida e Parada Suave 3RW40 e 3RW50

Guia Completo de Seleção

Motores trifásicos ¹⁾ 4 polos, AC-3, 60Hz, IR3, FS=1				Soft Starter ^{2) 5)} CLASSE 20 ⁴⁾ / 40°C			Disjuntor de rede ^{3) 5)}			Opcionais ⁵⁾			
220 V (cv / kW)	380 V (cv / kW)	440 V (cv / kW)	In máx. (A)	Tipo	Ie máx. (A)	Tam.	Tipo	Ajuste curto- circuito (A)	Tam.	Elemento de Interligação entre 3RV e 3RW	Contator de rede 220 VCA/50-60 Hz	Elemento de Interligação entre 3RV e 3RT	
										Tipo	Tipo	Tipo	
-	4 / 3	5 / 3,7	7	3RW4024-1BB14	10	S0	3RV2311-1JC10	130	S00	3RA2921-1BA00	3RT2016-1AN21	S00	3RA1921-1DA00
3 / 2,2	5 / 3,7	6 / 4,5	8,2	3RW4024-1BB14	10	S0	3RV2311-1JC10	130	S00	3RA2921-1BA00	3RT2016-1AN21	S00	3RA1921-1DA00
-	6 / 4,5	7,5 / 5,5	10	3RW4024-1BB14	10	S0	3RV2311-1KC10	163	S00	3RA2921-1BA00	3RT2017-1AN21	S00	3RA1921-1DA00
4 / 3	7,5 / 5,5	10 / 5,5	13	3RW4026-1BB14	21	S0	3RV2311-4AC10	208	S00	3RA2921-1BA00	3RT2018-1AN21	S00	3RA2921-1AA00
6 / 4,5	10 / 7,5	12,5 / 9	16,5	3RW4026-1BB14	21	S0	3RV2321-4BC10	260	S0	3RA2921-1BA00	3RT2025-1AN20	S0	3RA2921-1AA00
-	12,5 / 9	15 / 11	19	3RW4026-1BB14	21	S0	3RV2321-4DC10	325	S0	3RA2921-1BA00	3RT2026-1AN20	S0	3RA2921-1AA00
10 / 7,5	15 / 11	20 / 15	26	3RW4027-1BB14	27	S0	3RV2321-4EC10	400	S0	3RA2921-1BA00	3RT2027-1AN20	S0	3RA2921-1AA00
12,5 / 9	20 / 15	-	31	3RW4028-1BB14	31	S0	3RV2331-4PC10	520	S2	-	3RT2035-1AN20	S2	3RA2931-1AA00
15 / 11	25 / 18,5	30 / 22	38	3RW4036-1BB14	38	S2	3RV2331-4UC10	585	S2	3RA2931-1AA00	3RT2035-1AN20	S2	3RA2931-1AA00
-	30 / 22	-	44	3RW4037-1BB14	46	S2	3RV2331-4WC10	741	S2	3RA2931-1AA00	3RT2036-1AN20	S2	3RA2931-1AA00
25 / 18,5	40 / 30	50 / 37	64	3RW4046-1BB14	64	S3	3RV2341-4KC10	975	S3	3RA1941-1AA00	3RT2045-1AN20	S3	3RA1941-1AA00
30 / 22	50 / 37	60 / 45	76	3RW4047-1BB14	77	S3	3RV2341-4RC10	1170	S3	3RA1941-1AA00	3RT2045-1AN20	S3	3RA1941-1AA00
-	60 / 45	75 / 55	89	3RW5055-2AB14	143	S6	3RV2341-4YC10	1300	S3	-	3RT2046-1AN20	S3	3RA1941-1AA00
40 / 30	75 / 55	-	105	3RW5055-2AB14	143	S6	3VM1110-5MH32-0AA0	700 - 1600	-	-	3RT2047-1AL20	S3	-
50 / 37	100 / 75	100 / 75	140	3RW5055-2AB14	143	S6	3VM1216-5MH32-0AA0	1120 - 2560	-	-	3RT1055-6AP36	S6	-
60 / 45	125 / 90	125 / 90	169	3RW5056-2AB14	171	S6	3VM1220-5MH32-0AA0	1200 - 2800	-	-	3RT1056-6AP36	S6	-
75 / 55	-	150 / 110	178	3RW5072-2AB14	210	S12	3VM1220-5MH32-0AA0	1200 - 2800	-	-	3RT1056-6AP36	S6	-
-	150 / 110	175 / 132	209	3RW5072-2AB14	210	S12	3VM1325-5MH32-0AA0	2000 - 4000	-	-	3RT1064-6AP36	S10	-
100 / 75	175 / 132	200 / 150	242	3RW5073-2AB14	250	S12	3VM1325-5MH32-0AA0	2000 - 4000	-	-	3RT1065-6AP36	S10	-
125 / 90	200 / 150	250 / 185	293	3RW5074-2AB14	315	S12	3VM1332-5MH32-0AA0	2560 - 5120	-	-	3RT1075-6AP36	S12	-
150 / 100	250 / 185	300 / 220	353	3RW5075-2AB14	370	S12	3VM1450-5MH32-0AA0	4000 - 8000	-	-	3RT1075-6AP36	S12	-
175 / 132	300 / 220	350 / 260	418	3RW5076-2AB14	470	S12	3VM1450-5MH32-0AA0	4000 - 8000	-	-	3RT1076-6AP36	S12	-
200 / 150	350 / 260	400 / 300	476	3RW5077-2AB14	570	S12	3VM1450-5MH32-0AA0	4000 - 8000	-	-	3RT1076-6AP36	S12	-

1) Tabela orientativa de motores. Os valores de potência e corrente poderão sofrer alterações entre fabricantes. Consulte catálogo correspondente.

2) Tensão de alimentação da eletrônica 110...230 VCA/CC. A 3RW50 possui terminais de comando com conexão mola. Para alterar suas funcionalidades, consulte a tabela de codificação. A 3RW40 está configurada com terminais parafuso.

3) Em combinação com disjuntores, consulte manuais para conhecer os respectivos valores de corrente de curto máximo (I_q máx). Aqui é atendida a Coordenação Tipo 1, conforme ABNT NBR IEC 60947-4-2. Para atendimento a Coordenação Tipo 2, fusíveis ultra-rápidos SITOP devem ser utilizados. Consulte manual da soft starter. Disjuntores que possuem proteção de sobrecarga, devem ser ajustados acima do valor de proteção da soft starter.

4) A 3RW50 possui classes de disparo 10A, 10E e 20E.

5) Versões para terminais parafuso.

Soft Starters SIRIUS - Partida e Parada Suave 3RW40 e 3RW50

Guia Completo de Seleção

Motores trifásicos ¹⁾ 4 polos, AC-3, 60Hz, IR3, FS=1				Soft Starter ^{2) 5)} CLASSE 10 ⁴⁾ / 50°C			Disjuntor de rede ^{3) 5)}			Opcionais ⁵⁾			
220 V (cv / kW)	380 V (cv / kW)	440 V (cv / kW)	In máx. (A)	Tipo	Ie máx. (A)	Tam.	Tipo	Ajuste sobrecarga (A)	Tam.	Elemento de Interligação entre 3RV e 3RW	Contator de rede 220 VCA/50-60 Hz		Elemento de Interligação entre 3RV e 3RT
										Tipo	Tipo	Tam.	Tipo
-	4 / 3	5 / 3,7	7	3RW4024-1BB14	11	S0	3RV2011-1HA10	5,5 - 8	S00	3RA2921-1BA00	3RT2015-1AN21	S00	3RA1921-1DA00
3 / 2,2	5 / 3,7	6 / 4,5	8,2	3RW4024-1BB14	11	S0	3RV2011-1JA10	7 - 10	S00	3RA2921-1BA00	3RT2016-1AN21	S00	3RA1921-1DA00
-	6 / 4,5	7,5 / 5,5	10	3RW4024-1BB14	11	S0	3RV2011-1KA10	9 - 12,5	S00	3RA2921-1BA00	3RT2017-1AN21	S00	3RA1921-1DA00
4 / 3	7,5 / 5,5	10 / 5,5	13	3RW4026-1BB14	23	S0	3RV2011-4AA10	10 - 16	S00	3RA2921-1BA00	3RT2018-1AN21	S00	3RA1921-1DA00
6 / 4,5	10 / 7,5	12,5 / 9	16,5	3RW4026-1BB14	23	S0	3RV2021-4BA10	13 - 20	S0	3RA2921-1BA00	3RT2025-1AN20	S0	3RA2921-1AA00
7,5 / 5,5	15 / 11	-	21	3RW4026-1BB14	23	S0	3RV2021-4DA10	18 - 25	S0	3RA2921-1BA00	3RT2026-1AN20	S0	3RA2921-1AA00
10 / 7,5	-	20 / 15	26	3RW4027-1BB14	29	S0	3RV2021-4EA10	27 - 32	S0	3RA2921-1BA00	3RT2027-1AN20	S0	3RA2921-1AA00
12,5 / 9	20 / 15	25 / 18,5	32	3RW4028-1BB14	34	S0	3RV2021-4FA10	34 - 40	S0	3RA2921-1BA00	3RT2028-1AN20	S0	3RA2921-1AA00
15 / 11	25 / 18,5	30 / 22	38	3RW4036-1BB14	42	S2	3RV2031-4WA10	42 - 52	S2	3RA2931-1AA00	3RT2035-1AN20	S2	3RA2931-1AA00
-	30 / 22	-	44	3RW4037-1BB14	58	S2	3RV2031-4WA10	42 - 52	S2	-	3RT2036-1AN20	S2	3RA2931-1AA00
20 / 15	40 / 30	50 / 37	61	3RW4038-1BB14	62	S2	3RV2031-4KA10	62 - 73	S2	-	3RT2037-1AN20	S2	3RA2931-1AA00
25 / 18,5	50 / 37	-	71	3RW4046-1BB14	73	S3	3RV2041-4RA10	65 - 84	S3	3RA1941-1AA00	3RT2045-1AN20	S3	3RA1941-1AA00
30 / 22	-	60 / 45	76	3RW4047-1BB14	98	S3	3RV2041-4RA10	65 - 84	S3	3RA1941-1AA00	3RT2045-1AN20	S3	3RA1941-1AA00
-	60 / 45	75 / 55	89	3RW4047-1BB14	98	S3	3RV2041-4MA10	80 - 100	S3	3RA1941-1AA00	3RT2046-1AN20	S3	3RA1941-1AA00
40 / 30	75 / 55	-	105	3RW5055-2AB14	128	S6	3VM1116-4EE32-0AA0	112 - 160	-	-	3RT2047-1AL20	S3	-
50 / 37	100 / 75	100 / 75	140	3RW5056-2AB14	153	S6	3VM1220-4EE32-0AA0	140 - 200	-	-	3RT1055-6AP36	S6	-
60 / 45	125 / 90	125 / 90	169	3RW5072-2AB14	186	S12	3VM1225-4EE32-0AA0	175 - 250	-	-	3RT1056-6AP36	S6	-
75 / 55	-	150 / 110	178	3RW5072-2AB14	186	S12	3VM1225-4EE32-0AA0	175 - 250	-	-	3RT1056-6AP36	S6	-
-	150 / 110	175 / 132	209	3RW5073-2AB14	220	S12	3VM1332-4EE32-0AA0	220 - 320	-	-	3RT1064-6AP36	S10	-
100 / 75	175 / 132	200 / 150	242	3RW5074-2AB14	279	S12	3VM1340-4EE32-0AA0	280 - 400	-	-	3RT1065-6AP36	S10	-
-	200 / 150	-	276	3RW5074-2AB14	279	S12	3VM1340-4EE32-0AA0	280 - 400	-	-	3RT1066-6AP36	S10	-
125 / 90	-	250 / 185	293	3RW5075-2AB14	328	S12	3VM1340-4EE32-0AA0	280 - 400	-	-	3RT1066-6AP36	S10	-
150 / 100	250 / 185	300 / 220	353	3RW5076-2AB14	416	S12	3VM1450-4EE32-0AA0	350 - 500	-	-	3RT1075-6AP36	S12	-
175 / 132	300 / 220	350 / 260	418	3RW5076-2AB14	416	S12	3VA2563-5HN32-0AA0	250 - 630	-	-	3RT1076-6AP36	S12	-
200 / 150	350 / 260	400 / 300	476	3RW5077-2AB14	504	S12	3VA2580-5HN32-0AA0	320 - 800	-	-	3RT1076-6AP36	S12	-

1) Tabela orientativa de motores. Os valores de potência e corrente poderão sofrer alterações entre fabricantes. Consulte catálogo correspondente.

2) Tensão de alimentação da eletrônica 110...230 VCA/CC. A 3RW50 possui terminais de comando com conexão mola. Para alterar suas funcionalidades, consulte a tabela de codificação. A 3RW40 está configurada com terminais parafuso.

3) Em combinação com disjuntores, consulte manuais para conhecer os respectivos valores de corrente de curto máximo (I_q máx). Aqui é atendida a Coordenação Tipo 1, conforme ABNT NBR IEC 60947-4-2. Para atendimento a Coordenação Tipo 2, fusíveis ultra-rápidos SITOP devem ser utilizados. Consulte manual da soft starter. Disjuntores que possuem proteção de sobrecarga, devem ser ajustados acima do valor de proteção da soft starter.

4) A 3RW50 possui classes de disparo 10A, 10E e 20E.

5) Versões para terminais parafuso.

Soft Starters SIRIUS - Partida e Parada Suave 3RW40 e 3RW50

Guia Completo de Seleção

Motores trifásicos ¹⁾				Soft Starter ^{2) 5)}			Disjuntor de rede ^{3) 5)}			Opcionais ⁵⁾			
4 polos, AC-3, 60Hz, IR3, FS=1				CLASSE 20 ⁴⁾ / 50°C						Elemento de Interligação entre 3RV e 3RW			
220 V (cv / kW)	380 V (cv / kW)	440 V (cv / kW)	In máx. (A)	Tipo	le máx. (A)	Tam.	Tipo	Ajuste curto-circuito (A)	Tam.	Tipo	Contador de rede 220 VCA/50-60 Hz	Elemento de Interligação entre 3RV e 3RT	
											Tipo	Tam.	Tipo
-	4 / 3	5 / 3,7	7	3RW4024-1BB14	9	S0	3RV2311-1JC10	130	S00	3RA2921-1BA00	3RT2015-1AN21	S00	3RA1921-1DA00
3 / 2,2	5 / 3,7	6 / 4,5	8,2	3RW4024-1BB14	9	S0	3RV2311-1JC10	130	S00	3RA2921-1BA00	3RT2016-1AN21	S00	3RA1921-1DA00
-	6 / 4,5	7,5 / 5,5	10	3RW4026-1BB14	19	S0	3RV2311-1KC10	163	S00	3RA2921-1BA00	3RT2017-1AN21	S00	3RA1921-1DA00
4 / 3	7,5 / 5,5	10 / 5,5	13	3RW4026-1BB14	19	S0	3RV2311-4AC10	208	S00	3RA2921-1BA00	3RT2018-1AN21	S00	3RA1921-1DA00
6 / 4,5	10 / 7,5	12,5 / 9	16,5	3RW4026-1BB14	19	S0	3RV2321-4BC10	260	S0	3RA2921-1BA00	3RT2025-1AN20	S0	3RA2921-1AA00
-	12,5 / 9	15 / 11	19	3RW4027-1BB14	24	S0	3RV2321-4DC10	325	S0	3RA2921-1BA00	3RT2026-1AN20	S0	3RA2921-1AA00
10 / 7,5	15 / 11	20 / 15	26	3RW4028-1BB14	28	S0	3RV2321-4EC10	400	S0	3RA2921-1BA00	3RT2027-1AN20	S0	3RA2921-1AA00
12,5 / 9	20 / 15	25 / 18,5	32	3RW4036-1BB14	34	S2	3RV2331-4PC10	520	S2	3RA2931-1AA00	3RT2035-1AN20	S2	3RA2931-1AA00
15 / 11	25 / 18,5	30 / 22	38	3RW4037-1BB14	42	S2	3RV2331-4UC10	585	S2	3RA2931-1AA00	3RT2035-1AN20	S2	3RA2931-1AA00
-	30 / 22	-	44	3RW4038-1BB14	46	S2	3RV2331-4WC10	741	S2	3RA2931-1AA00	3RT2036-1AN20	S2	3RA2931-1AA00
20 / 15	-	40 / 30	52	3RW4046-1BB14	58	S3	3RV2341-4JC10	845	S3	3RA1941-1AA00	3RT2045-1AN20	S3	3RA1941-1AA00
25 / 18,5	40 / 30	50 / 37	64	3RW4047-1BB14	70	S3	3RV2341-4KC10	975	S3	3RA1941-1AA00	3RT2045-1AN20	S3	3RA1941-1AA00
30 / 22	50 / 37	60 / 45	76	3RW5055-2AB14	128	S6	3RV2341-4RC10	1170	S3	-	3RT2045-1AN20	S3	-
-	60 / 45	75 / 55	89	3RW5055-2AB14	128	S6	3RV2341-4YC10	1300	S3	-	3RT2046-1AN20	S3	-
40 / 30	75 / 55	-	105	3RW5055-2AB14	128	S6	3VM1110-5MH32-0AA0	700 - 1600	-	-	3RT2047-1AL20	S3	-
50 / 37	100 / 75	100 / 75	140	3RW5056-2AB14	153	S6	3VM1216-5MH32-0AA0	1120 - 2560	-	-	3RT1055-6AP36	S6	-
60 / 45	125 / 90	125 / 90	169	3RW5072-2AB14	186	S6	3VM1220-5MH32-0AA0	1200 - 2800	-	-	3RT1056-6AP36	S6	-
75 / 55	-	150 / 110	178	3RW5072-2AB14	186	S12	3VM1220-5MH32-0AA0	1200 - 2800	-	-	3RT1056-6AP36	S6	-
-	150 / 110	175 / 132	209	3RW5073-2AB14	220	S12	3VM1325-5MH32-0AA0	2000 - 4000	-	-	3RT1064-6AP36	S10	-
100 / 75	175 / 132	200 / 150	242	3RW5074-2AB14	279	S12	3VM1325-5MH32-0AA0	2000 - 4000	-	-	3RT1065-6AP36	S10	-
125 / 90	-	250 / 185	293	3RW5075-2AB14	328	S12	3VM1332-5MH32-0AA0	2560 - 5120	-	-	3RT1075-6AP36	S12	-
150 / 100	250 / 185	300 / 220	353	3RW5076-2AB14	416	S12	3VM1450-5MH32-0AA0	4000 - 8000	-	-	3RT1075-6AP36	S12	-
175 / 132	300 / 220	350 / 260	418	3RW5076-2AB14	416	S12	3VM1450-5MH32-0AA0	4000 - 8000	-	-	3RT1076-6AP36	S12	-

Acessórios			
Descrição	Tipo	Descrição	Tipo
Capa de proteção dos terminais de ligação (necessário 2 pçs)		Módulo de comunicação com instalação em placa - obrigatório suporte (ver abaixo)	
Para soft starter com bloco de terminais de ligação para cabos (proteção adicional)		PROFINET (standard, 1 porta)	3RW5980-0CS00
 3RW403.	3RT2936-4EA2	PROFIBUS	3RW5980-0CP00
3RW404.	3RT2946-4EA2	EtherNet/IP	3RW5980-0CE00
3RW505.	3RT1956-4EA2	Modbus RTU	3RW5980-0CR00
3RW507.	3RT1966-4EA2	Modbus TCP	3RW5980-0CT00
Para soft starter sem bloco de terminais (proteção de cabo com terminal ou barras)		Conector industrial Ethernet, angular 90°	6GK1901-1BB20-2AA0
 3RW404.	3RT1946-4EA1	Cabo entre 3RW50 e módulo de comunicação	
3RW505.	3RT1956-4EA1	0,3 m	3RW5900-0CC00
3RW507.	3RT1966-4EA1	Suporte de montagem em placa, necessário para módulo comunicação da 3RW50	
Ventilador (maior frequência de manobras, mudança da posição de montagem)		 Embalagem com 10 peças. Necessário 2 peças.	3ZY1311-0AA00
3RW402.	3RW4928-8VB00	IHM para 3RW50, instalada em painel (cabo vendido separadamente)	
3RW403. e 3RW404.	3RW4947-8VB00	 Standard	3RW5980-0HS00
Capa ventilador para proteção adicional contra toques (necessário 1 pç)		Avançada	3RW5980-0HF00
3RW50	3RW5985-0FC00	Kit IP65 para IHM na porta do painel	3RW5980-0HD00
Bloco de terminais de ligação para cabos com ou sem terminal (2 pçs/chave)		Cabo de conexão entre 3RW50 e IHM (redondo, uso em painel)	
 3RW505. até 70 mm ²	3RT1955-4G	5 m	3RW5980-0HC60
até 120 mm ²	3RT1956-4G	2,5 m	3UF7933-0BA00-0
3RW507. até 240 mm ²	3RT1966-4G	Ferramenta de auxílio para abertura dos terminais mola - Chave de Fenda	
Terminais de comando parafuso (pacote com 2 terminais)	3RW5980-1TR00	 Para dispositivos com conexão mola 3mm x 0,5 mm, comprimento aprox. 200 mm	3RA2908-1A
Necessário: 3RW55 (2 pacotes), 3RW50 e 3RW52 (1 pacote)			

- 1) Tabela orientativa de motores. Os valores de potência e corrente poderão sofrer alterações entre fabricantes. Consulte catálogo correspondente.
- 2) Tensão de alimentação da eletrônica 110...230 VCA/CC. A 3RW50 possui terminais de comando com conexão mola. Para alterar suas funcionalidades, consulte a tabela de codificação. A 3RW40 está configurada com terminais parafuso.
- 3) Em combinação com disjuntores, consulte manuais para conhecer os respectivos valores de corrente de curto máximo (Iq máx). Aqui é atendida a Coordenação Tipo 1, conforme ABNT NBR IEC 60947-4-2. Para atendimento a Coordenação Tipo 2, fusíveis ultra-rápidos SITOP devem ser utilizados. Consulte manual da soft starter. Disjuntores que possuem proteção de sobrecarga, devem ser ajustados acima do valor de proteção da soft starter.
- 4) A 3RW50 possui classes de disparo 10A, 10E e 20E.
- 5) Versões para terminais parafuso.

Soft Starters SIRIUS - Partida e Parada Suave 3RW52

Guia Completo de Seleção



A 3RW52 atende as principais necessidades do mercado, cobrindo aplicações de partidas leves e pesadas com ajustes simples, IHM's opcionais e várias opções de comunicação, além da saída analógica ou entrada para sensor de temperatura no motor.

Possui controle em 3 fases, conexão direta ao motor ou inserido na ligação triângulo para uma maior economia de espaço em painel e redução de custo, rápido ajuste por potenciômetros, integração ao TIA portal e ao sistema de controle de processo PCS 7. Com a função Torque Suave, reduz a aceleração da partida pouco antes do motor atingir sua velocidade nominal.

Para um melhor dimensionamento, e nos casos de desvios das condições gerais da aplicação informadas, é recomendado a utilização do software de de simulação STS, disponível em nosso site.

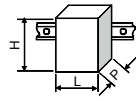

L x H x P (mm)

3RW521	170 x 275 x 172
3RW522	185 x 306 x 203
3RW523	185 x 306 x 203
3RW524	210 x 393 x 203

Motores trifásicos ¹⁾ 4 polos, AC-3, 60Hz, IR3, FS=1				Soft Starter ²⁾ CLASSE 10A / 40°C		Disjuntor de rede ^{3) 5)}			Opcionais				
220 V (cv / kW)	380 V (cv / kW)	440 V (cv / kW)	In máx. (A)	Tipo	le máx. (A)	Tipo	Ajuste sobrecarga (A)	Tam.	Fusível ultra-rápido ⁴⁾	In máx. (A)	Tam.	Contator de rede ⁵⁾ 220 VCA/50-60 Hz	Tam.
3 / 2,2	5 / 3,7	6 / 4,5	8,2	3RW5213-3AC14	13	3RV2011-4AA10	10 - 16	S00	3NE8017-1 3NE1815-0	50 25	00 000	3RT2016-1AN21	S00
-	6 / 4,5	7,5 / 5,5	10	3RW5213-3AC14	13	3RV2011-4AA10	10 - 16	S00	3NE8017-1 3NE1815-0	50 25	00 000	3RT2017-1AN21	S00
4 / 3	7,5 / 5,5	10 / 5,5	13	3RW5213-3AC14	13	3RV2021-4BA10	13 - 20	S0	3NE8017-1 3NE1815-0	50 25	00 000	3RT2018-1AN21	S00
6 / 4,5	10 / 7,5	12,5 / 9	16,5	3RW5214-3AC14	18	3RV2021-4DA10	18 - 25	S0	3NE8020-1 3NE1802-0	80 40	00 000	3RT2025-1AN20	S0
-	12,5 / 9	15 / 11	19	3RW5215-3AC14	25	3RV2021-4EA10	27 - 32	S0	3NE8021-1 3NE1817-0	100 50	00 000	3RT2026-1AN20	S0
7,5 / 5,5	15 / 11	-	21	3RW5215-3AC14	25	3RV2021-4FA10	34 - 40	S0	3NE8021-1 3NE1817-0	100 50	00 000	3RT2026-1AN20	S0
12,5 / 9	20 / 15	25 / 18,5	32	3RW5216-3AC14	32	3RV2031-4VA10	35 - 45	S2	3NE8022-1 3NE1818-0	125 63	000 000	3RT2027-1AN20	S0
15 / 11	25 / 18,5	30 / 22	38	3RW5217-3AC14	38	3RV2031-4WA10	42 - 52	S2	3NE8024-1 3NE1820-0	160 80	00 000	3RT2035-1AN20	S2
-	30 / 22	-	44	3RW5224-3AC14	47	3RV2031-4JA10	54 - 65	S2	3NE8024-1 3NE1021-2	160 100	00 00	3RT2036-1AN20	S2
20 / 15	40 / 30	50 / 37	61	3RW5225-3AC14	63	3RV2041-4RA10	65 - 84	S3	3NE8024-1 3NE1022-0	160 125	00 00	3RT2037-1AN20	S2
25 / 18,5	50 / 37	-	71	3RW5226-3AC14	77	3RV2041-4YA10	75 - 93	S3	3NE8024-1 3NE1224-0	160 160	00 1	3RT2038-1AN20	S2
30 / 22	-	60 / 45	76	3RW5226-3AC14	77	3RV2041-4MA10	80 - 100	S3	3NE8024-1 3NE1224-0	160 160	00 1	3RT2045-1AN20	S3
-	60 / 45	75 / 55	89	3RW5227-3AC14	93	3VM1116-4EE32-0AA0	112 - 160	-	3NE4124 3NE1224-0	160 160	1 1	3RT2046-1AN20	S3
40 / 30	75 / 55	-	105	3RW5234-2AC14	113	3VM1116-4EE32-0AA0	112 - 160	-	3NE3332-0B 3NE1225-0	400 200	2 1	3RT2047-1AL20	S3
50 / 37	100 / 75	100 / 75	140	3RW5235-2AC14	143	3VM1225-4EE32-0AA0	175 - 250	-	3NE3334-0B 3NE1227-0	500 250	2 1	3RT1055-6AP36	S6
60 / 45	125 / 90	125 / 90	169	3RW5236-2AC14	171	3VM1225-4EE32-0AA0	175 - 250	-	3NE3335 3NE1230-0	560 315	2 1	3RT1056-6AP36	S6
75 / 55	-	150 / 110	178	3RW5243-2AC14	210	3VM1332-4EE32-0AA0	220 - 320	-	3NE3333 3NE1230-2	450 315	2 1	3RT1056-6AP36	S6
-	150 / 110	175 / 132	209	3RW5243-2AC14	210	3VM1332-4EE32-0AA0	220 - 320	-	3NE3333 3NE1230-2	450 315	2 1	3RT1064-6AP36	S10
100 / 75	175 / 132	200 / 150	242	3RW5244-2AC14	250	3VM1340-4EE32-0AA0	280 - 400	-	3NE3336 3NE1331-0	630 350	2 2	3RT1065-6AP36	S10
-	200 / 150	-	276	3RW5245-2AC14	315	3VM1340-4EE32-0AA0	280 - 400	-	3NE3336 3NE1334-2	630 500	2 2	3RT1066-6AP36	S10
125 / 90	-	250 / 185	293	3RW5245-2AC14	315	3VM1340-4EE32-0AA0	280 - 400	-	3NE3336 3NE1334-2	630 500	2 2	3RT1066-6AP36	S10
150 / 100	250 / 185	300 / 220	353	3RW5246-2AC14	370	3VM1450-4EE32-0AA0	350 - 500	-	3NE3336 3NE1334-2	630 500	2 2	3RT1075-6AP36	S12
175 / 132	300 / 220	350 / 260	418	3RW5247-2AC14	470	3VM1450-4EE32-0AA0	350 - 500	-	3NE3340-8 3NE1436-2	900 630	2 3	3RT1076-6AP36	S12
200 / 150	350 / 260	400 / 300	476	3RW5248-2AC14	570	3VA2580-5HN32-0AA0	320 - 800	-	3NE3340-8 3NE1437-2	900 710	2 3	3RT1076-6AP36	S12
-	400 / 300	450 / 330	551	3RW5248-2AC14	570	3VA2580-5HN32-0AA0	320 - 800	-	3NE3340-8 3NE1437-2	900 710	2 3	3TF6844-0CM7	-

1) Tabela orientativa de motores. Os valores de potência e corrente poderão sofrer alterações entre fabricantes. Consulte catálogo correspondente.

2) Tensão de alimentação da eletrônica 110...250 VCA/CC. Possui terminais de comando com conexão mola. Para alterar suas funcionalidades, consulte a tabela de codificação.

3) Em combinação com disjuntores, consulte manuais para conhecer os respectivos valores de corrente de curto máximo (I_q máx). Aqui é atendida a Coordenação Tipo 1, conforme ABNT NBR IEC 60947-4-2. Para atendimento a Coordenação Tipo 2, fusíveis ultra-rápidos SITOP devem ser utilizados. Consulte manual da soft starter. Disjuntores que possuem proteção de sobrecarga, devem ser ajustados acima do valor de proteção da soft starter.

4) Com a utilização do fusível ultra-rápido recomendado é atendida a Coordenação Tipo 2 conforme ABNT NBR IEC 60947-4-2, atendendo 65 kA em 600VCA. Sem sua utilização, apenas a Coordenação Tipo 1 é alcançada.

5) Versão com terminais parafusos.

Soft Starters SIRIUS - Partida e Parada Suave 3RW52

Guia Completo de Seleção

Motores trifásicos ¹⁾				Soft Starter ²⁾		Disjuntor de rede ^{3) 5)}			Opcionais				
4 polos, AC-3, 60Hz, IR3, FS=1				CLASSE 20E / 40°C					Fusível ultra-rápido ⁴⁾		Contator de rede ⁵⁾ 220 VCA/50-60 Hz		
220 V (cv / kW)	380 V (cv / kW)	440 V (cv / kW)	In máx. (A)	Tipo	le máx. (A)	Tipo	Ajuste curto- circuito (A)	Tam.	Tipo	In máx. (A)	Tam.	Tipo	Tam.
3 / 2,2	5 / 3,7	6 / 4,5	8,2	3RW5213-3AC14	13	3RV2311-1JC10	130	S00	3NE8017-1 3NE1815-0	50 25	00 000	3RT2016-1AN21	S00
-	6 / 4,5	7,5 / 5,5	10	3RW5213-3AC14	13	3RV2311-1KC10	163	S00	3NE8017-1 3NE1815-0	50 25	00 000	3RT2017-1AN21	S00
4 / 3	7,5 / 5,5	10 / 5,5	13	3RW5213-3AC14	13	3RV2311-4AC10	208	S00	3NE8017-1 3NE1815-0	50 25	00 000	3RT2018-1AN21	S00
6 / 4,5	10 / 7,5	12,5 / 9	16,5	3RW5214-3AC14	18	3RV2321-4BC10	260	S0	3NE8020-1 3NE1802-0	80 40	00 000	3RT2025-1AN20	S0
-	12,5 / 9	15 / 11	19	3RW5215-3AC14	25	3RV2321-4DC10	325	S0	3NE8021-1 3NE1817-0	100 50	00 000	3RT2026-1AN20	S0
7,5 / 5,5	15 / 11	-	21	3RW5215-3AC14	25	3RV2321-4NC10	364	S0	3NE8021-1 3NE1817-0	100 50	00 000	3RT2026-1AN20	S0
12,5 / 9	20 / 15	25 / 18,5	32	3RW5216-3AC14	32	3RV2321-4FC10	480	S0	3NE8022-1 3NE1818-0	125 63	00 000	3RT2027-1AN20	S0
15 / 11	25 / 18,5	30 / 22	38	3RW5217-3AC14	38	3RV2331-4UC10	585	S2	3NE8024-1 3NE1820-0	160 80	00 000	3RT2035-1AN20	S2
-	30 / 22	-	44	3RW5224-3AC14	47	3RV2331-4WC10	741	S2	3NE8024-1 3NE1021-2	160 100	00 00	3RT2036-1AN20	S2
20 / 15	40 / 30	50 / 37	61	3RW5225-3AC14	63	3RV2331-4KC10	949	S2	3NE8024-1 3NE1022-0	160 125	00 00	3RT2037-1AN20	S2
25 / 18,5	50 / 37	-	71	3RW5226-3AC14	77	3RV2341-4RC10	1170	S3	3NE8024-1 3NE1224-0	160 160	00 1	3RT2038-1AN20	S2
30 / 22	-	60 / 45	76	3RW5226-3AC14	77	3RV2341-4RC10	1170	S3	3NE8024-1 3NE1224-0	160 160	00 1	3RT2045-1AN20	S3
-	60 / 45	75 / 55	89	3RW5227-3AC14	93	3RV2341-4YC10	1300	S3	3NE4124 3NE1224-0	160 160	0 1	3RT2046-1AN20	S3
40 / 30	75 / 55	-	105	3RW5234-2AC14	113	3VM1110-5MH32-0AA0	700 - 1600	-	3NE3332-0B 3NE1225-0	400 200	2 1	3RT2047-1AL20	S3
50 / 37	100 / 75	100 / 75	140	3RW5235-2AC14	143	3VM1216-5MH32-0AA0	1120 - 2560	-	3NE3334-0B 3NE1227-0	500 250	2 1	3RT1055-6AP36	S6
60 / 45	125 / 90	125 / 90	169	3RW5236-2AC14	171	3VM1216-5MH32-0AA0	1120 - 2560	-	3NE3335 3NE1230-0	560 315	2 1	3RT1056-6AP36	S6
75 / 55	-	150 / 110	178	3RW5243-2AC14	210	3VM1220-5MH32-0AA0	1200 - 2800	-	3NE3333 3NE1230-2	450 315	2 1	3RT1056-6AP36	S6
-	150 / 110	175 / 132	209	3RW5243-2AC14	210	3VM1325-5MH32-0AA0	2000 - 4000	-	3NE3333 3NE1230-2	450 315	2 1	3RT1064-6AP36	S10
100 / 75	175 / 132	200 / 150	242	3RW5244-2AC14	250	3VM1325-5MH32-0AA0	2000 - 4000	-	3NE3336 3NE1331-0	630 350	2 2	3RT1065-6AP36	S10
-	200 / 150	-	276	3RW5245-2AC14	315	3VM1332-5MH32-0AA0	2560 - 5120	-	3NE3336 3NE1334-2	630 500	2 2	3RT1066-6AP36	S10
125 / 90	-	250 / 185	293	3RW5246-2AC14	370	3VM1332-5MH32-0AA0	2560 - 5120	-	3NE3336 3NE1334-2	630 500	2 2	3RT1066-6AP36	S10
150 / 100	250 / 185	300 / 220	353	3RW5246-2AC14	370	3VM1450-5MH32-0AA0	4000 - 8000	-	3NE3336 3NE1334-2	630 500	2 2	3RT1075-6AP36	S12
175 / 132	300 / 220	350 / 260	418	3RW5248-2AC14	570	3VM1450-5MH32-0AA0	4000 - 8000	-	3NE3340-8 3NE1437-2	900 710	2 3	3RT1076-6AP36	S12

1) Tabela orientativa de motores. Os valores de potência e corrente poderão sofrer alterações entre fabricantes. Consulte catálogo correspondente.

2) Tensão de alimentação da eletrônica 110...250 VCA/CC. Possui terminais de comando com conexão mola. Para alterar suas funcionalidades, consulte a tabela de codificação.

3) Em combinação com disjuntores, consulte manuais para conhecer os respectivos valores de corrente de curto máximo (I_q máx). Aqui é atendida a Coordenação Tipo 1, conforme ABNT NBR IEC 60947-4-2. Para atendimento a Coordenação Tipo 2, fusíveis ultra-rápidos SITOP devem ser utilizados. Consulte manual da soft starter. Disjuntores que possuem proteção de sobrecarga, devem ser ajustados acima do valor de proteção da soft starter.

4) Com a utilização do fusível ultra-rápido recomendado é atendida a Coordenação Tipo 2 conforme ABNT NBR IEC 60947-4-2, atendendo 65 kA em 600VCA. Sem sua utilização, apenas a Coordenação Tipo 1 é alcançada.

5) Versão com terminais parafuso.

Soft Starters SIRIUS - Partida e Parada Suave 3RW52

Guia Completo de Seleção

Motores trifásicos ¹⁾ 4 polos, AC-3, 60Hz, IR3, FS=1				Soft Starter ²⁾ CLASSE 10A / 50°C		Disjuntor de rede ^{3) 5)}			Opcionais				
220 V (cv / kW)	380 V (cv / kW)	440 V (cv / kW)	In máx. (A)	Tipo	le máx. (A)	Tipo	Ajuste sobrecarga (A)	Tam.	Fusível ultra-rápido ⁴⁾			Contator de rede ⁵⁾ 220 VCA/50-60 Hz	
									Tipo	In máx. (A)	Tam.	Tipo	Tam.
3 / 2,2	5 / 3,7	6 / 4,5	8,2	3RW5213-3AC14	11,5	3RV2011-4AA10	10 - 16	S00	3NE8017-1 3NE1815-0	50 25	00 000	3RT2016-1AN21	S00
-	6 / 4,5	7,5 / 5,5	10	3RW5213-3AC14	11,5	3RV2011-4AA10	10 - 16	S00	3NE8017-1 3NE1815-0	50 25	00 000	3RT2017-1AN21	S00
4 / 3	7,5 / 5,5	10 / 5,5	13	3RW5214-3AC14	15,9	3RV2021-4BA10	13 - 20	S0	3NE8020-1 3NE1802-0	80 40	00 000	3RT2018-1AN21	S00
6 / 4,5	10 / 7,5	12,5 / 9	16,5	3RW5215-3AC14	22,3	3RV2021-4DA10	18 - 25	S0	3NE8021-1 3NE1817-0	100 50	00 000	3RT2025-1AN20	S0
-	12,5 / 9	15 / 11	19	3RW5215-3AC14	22,3	3RV2021-4EA10	27 - 32	S0	3NE8021-1 3NE1817-0	100 50	00 000	3RT2026-1AN20	S0
7,5 / 5,5	15 / 11	-	21	3RW5215-3AC14	22,3	3RV2021-4FA10	34 - 40	S0	3NE8021-1 3NE1817-0	100 50	00 000	3RT2026-1AN20	S0
10 / 7,5	-	20 / 15	26	3RW5216-3AC14	28,4	3RV2021-4FA10	34 - 40	S0	3NE8022-1 3NE1818-0	125 63	00 000	3RT2027-1AN20	S0
12,5 / 9	20 / 15	25 / 18,5	32	3RW5217-3AC14	33,5	3RV2031-4VA10	35 - 45	S2	3NE8024-1 3NE1820-0	160 80	00 000	3RT2027-1AN20	S0
15 / 11	25 / 18,5	30 / 22	38	3RW5224-3AC14	41,6	3RV2031-4WA10	42 - 52	S2	3NE8024-1 3NE1021-2	160 100	00 00	3RT2035-1AN20	S2
-	30 / 22	-	44	3RW5225-3AC14	55,5	3RV2031-4JA10	54 - 65	S2	3NE8024-1 3NE1022-0	160 125	00 00	3RT2036-1AN20	S2
20 / 15	40 / 30	50 / 37	61	3RW5226-3AC14	68	3RV2041-4RA10	65 - 84	S3	3NE8024-1 3NE1224-0	160 160	00 1	3RT2037-1AN20	S2
25 / 18,5	-	-	71	3RW5227-3AC14	82,5	3RV2041-4YA10	75 - 93	S3	3NE4124 3NE1224-0	160 160	0 1	3RT2038-1AN20	S2
30 / 22	50 / 37	60 / 45	76	3RW5227-3AC14	82,5	3RV2041-4MA10	80 - 100	S3	3NE4124 3NE1224-0	160 160	0 1	3RT2045-1AN20	S3
-	60 / 45	75 / 55	89	3RW5234-2AC14	101	3VM1116-4EE32-0AA0	112 - 160	-	3NE3332-0B 3NE1225-0	400 200	2 1	3RT2046-1AN20	S3
40 / 30	75 / 55	-	105	3RW5235-2AC14	128	3VM1116-4EE32-0AA0	112 - 160	-	3NE3334-0B 3NE1227-0	500 250	2 1	3RT2047-1AL20	S3
50 / 37	100 / 75	100 / 75	140	3RW5236-2AC14	153	3VM1225-4EE32-0AA0	175 - 250	-	3NE3335 3NE1230-0	560 315	2 1	3RT1055-6AP36	S6
60 / 45	125 / 90	125 / 90	169	3RW5243-2AC14	186	3VM1225-4EE32-0AA0	175 - 250	-	3NE3333 3NE1230-2	450 315	2 1	3RT1056-6AP36	S6
75 / 55	-	150 / 110	178	3RW5243-2AC14	186	3VM1332-4EE32-0AA0	220 - 320	-	3NE3333 3NE1230-2	450 315	2 1	3RT1056-6AP36	S6
-	150 / 110	175 / 132	209	3RW5244-2AC14	220	3VM1332-4EE32-0AA0	220 - 320	-	3NE3336 3NE1331-0	630 350	2 2	3RT1064-6AP36	S10
100 / 75	175 / 132	200 / 150	242	3RW5245-2AC14	279	3VM1340-4EE32-0AA0	280 - 400	-	3NE3336 3NE1334-2	630 500	2 2	3RT1065-6AP36	S10
-	200 / 150	-	276	3RW5245-2AC14	279	3VM1340-4EE32-0AA0	280 - 400	-	3NE3336 3NE1334-2	630 500	2 2	3RT1066-6AP36	S10
125 / 90	-	250 / 185	293	3RW5246-2AC14	328	3VM1450-4EE32-0AA0	350 - 500	-	3NE3336 3NE1334-2	630 500	2 2	3RT1066-6AP36	S10
150 / 100	250 / 185	300 / 220	353	3RW5247-2AC14	416	3VM1450-4EE32-0AA0	350 - 500	-	3NE3340-8 3NE1436-2	900 630	2 3	3RT1075-6AP36	S12
-	300 / 220	350 / 260	409	3RW5247-2AC14	416	3VA2563-5HN32-0AA0	250 - 630	-	3NE3340-8 3NE1436-2	900 630	2 3	3RT1076-6AP36	S12
200 / 150	-	400 / 300	476	3RW5248-2AC14	504	3VA2580-5HN32-0AA0	320 - 800	-	3NE3340-8 3NE1437-2	900 710	2 3	3RT1076-6AP36	S12

1) Tabela orientativa de motores. Os valores de potência e corrente poderão sofrer alterações entre fabricantes. Consulte catálogo correspondente.

2) Tensão de alimentação da eletrônica 110...250 VCA/CC. Possui terminais de comando com conexão mola. Para alterar suas funcionalidades, consulte a tabela de codificação.

3) Em combinação com disjuntores, consulte manuais para conhecer os respectivos valores de corrente de curto máximo (Iq máx). Aqui é atendida a Coordenação Tipo 1, conforme ABNT NBR IEC 60947-4-2. Para atendimento a Coordenação Tipo 2, fusíveis ultra-rápidos SIT0R devem ser utilizados. Consulte manual da soft starter. Disjuntores que possuem proteção de sobrecarga, devem ser ajustados acima do valor de proteção da soft starter.

4) Com a utilização do fusível ultra-rápido recomendado é atendido a Coordenação Tipo 2 conforme ABNT NBR IEC 60947-4-2, atendendo 65 kA em 600VCA. Sem sua utilização, apenas a Coordenação Tipo 1 é alcançada.

5) Versão com terminais parafuso.

Soft Starters SIRIUS - Partida e Parada Suave 3RW52

Guia Completo de Seleção

Motores trifásicos ¹⁾				Soft Starter ²⁾		Disjuntor de rede ^{3) 5)}			Opcionais				
4 polos, AC-3, 60Hz, IR3, FS=1				CLASSE 20E / 50°C					Fusível ultra-rápido ⁴⁾		Contador de rede ⁵⁾		
220 V (cv / kW)	380 V (cv / kW)	440 V (cv / kW)	In máx. (A)	Tipo	le máx. (A)	Tipo	Ajuste curto-circuito (A)	Tam.	Tipo	In máx. (A)	Tam.	Tipo	Tam.
3 / 2,2	5 / 3,7	6 / 4,5	8,2	3RW5213-3AC14	11,5	3RV2311-1JC10	130	S00	3NE8017-1 3NE1815-0	50 25	00 000	3RT2016-1AN21	S00
-	6 / 4,5	7,5 / 5,5	10	3RW5213-3AC14	11,5	3RV2311-1KC10	163	S00	3NE8017-1 3NE1815-0	50 25	00 000	3RT2017-1AN21	S00
4 / 3	7,5 / 5,5	10 / 5,5	13	3RW5214-3AC14	15,9	3RV2311-4AC10	208	S00	3NE8020-1 3NE1802-0	80 40	00 000	3RT2018-1AN20	S00
6 / 4,5	10 / 7,5	12,5 / 9	16,5	3RW5215-3AC14	22,3	3RV2321-4BC10	260	S0	3NE8021-1 3NE1817-0	100 50	00 000	3RT2025-1AN20	S0
-	12,5 / 9	15 / 11	19	3RW5215-3AC14	22,3	3RV2321-4DC10	325	S0	3NE8021-1 3NE1817-0	100 50	00 000	3RT2026-1AN20	S0
7,5 / 5,5	15 / 11	-	21	3RW5215-3AC14	22,3	3RV2321-4NC10	364	S0	3NE8021-1 3NE1817-0	100 50	00 000	3RT2026-1AN20	S0
12,5 / 9	20 / 15	25 / 18,5	32	3RW5217-3AC14	33,5	3RV2321-4FC10	480	S0	3NE8024-1 3NE1820-0	160 80	00 000	3RT2027-1AN20	S0
15 / 11	25 / 18,5	30 / 22	38	3RW5224-3AC14	41,6	3RV2331-4UC10	585	S2	3NE8024-1 3NE1021-2	160 100	00 00	3RT2035-1AN20	S2
-	30 / 22	-	44	3RW5225-3AC14	55,5	3RV2331-4WC10	741	S2	3NE8024-1 3NE1022-0	160 125	00 00	3RT2036-1AN20	S2
20 / 15	40 / 30	50 / 37	61	3RW5226-3AC14	68	3RV2331-4KC10	949	S2	3NE8024-1 3NE1224-0	160 160	00 1	3RT2037-1AN20	S2
25 / 18,5	-	-	71	3RW5227-3AC14	82,5	3RV2341-4RC10	1170	S3	3NE4124 3NE1224-0	160 160	0 1	3RT2038-1AN20	S2
30 / 22	50 / 37	60 / 45	76	3RW5227-3AC14	82,5	3RV2341-4RC10	1170	S3	3NE4124 3NE1224-0	160 160	0 1	3RT2045-1AN20	S3
-	60 / 45	75 / 55	89	3RW5234-2AC14	101	3RV2341-4YC10	1300	S3	3NE3332-0B 3NE1225-0	400 200	2 1	3RT2046-1AN20	S3
40 / 30	75 / 55	-	105	3RW5235-2AC14	128	3VM1110-5MH32-0AA0	700 - 1600	-	3NE3334-0B 3NE1227-0	500 250	2 1	3RT2047-1AL20	S3
50 / 37	100 / 75	100 / 75	140	3RW5236-2AC14	153	3VM1216-5MH32-0AA0	1120 - 2560	-	3NE3335 3NE1230-0	560 315	2 1	3RT1055-6AP36	S6
60 / 45	-	125 / 90	146	3RW5236-2AC14	153	3VM1216-5MH32-0AA0	1120 - 2560	-	3NE3335 3NE1230-0	560 315	2 1	3RT1055-6AP36	S6
75 / 55	125 / 90	150 / 110	178	3RW5243-2AC14	186	3VM1220-5MH32-0AA0	1200 - 2800	-	3NE3333 3NE1230-2	450 315	2 1	3RT1056-6AP36	S6
-	150 / 110	175 / 132	209	3RW5244-2AC14	220	3VM1325-5MH32-0AA0	2000 - 4000	-	3NE3336 3NE1331-0	630 350	2 2	3RT1064-6AP36	S10
100 / 75	175 / 132	200 / 150	242	3RW5245-2AC14	279	3VM1325-5MH32-0AA0	2000 - 4000	-	3NE3336 3NE1334-2	630 500	2 2	3RT1065-6AP36	S10
-	200 / 150	-	276	3RW5245-2AC14	279	3VM1332-5MH32-0AA0	2240 - 4480	-	3NE3336 3NE1334-2	630 500	2 2	3RT1066-6AP36	S10
125 / 90	-	250 / 185	293	3RW5246-2AC14	328	3VM1332-5MH32-0AA0	2240 - 4480	-	3NE3336 3NE1334-2	630 500	2 2	3RT1066-6AP36	S10
150 / 100	250 / 185	300 / 220	353	3RW5247-2AC14	416	3VM1450-5MH32-0AA0	4000 - 8000	-	3NE3340-8 3NE1436-2	900 630	2 2	3RT1075-6AP36	S12

Acessórios				
Descrição	Tipo	Descrição	Tipo	
 <p>Módulo de comunicação para 3RW52</p> <p>PROFINET (standard, 1 porta) 3RW5980-0CS00</p> <p>PROFIBUS 3RW5980-0CP00</p> <p>EtherNet/IP 3RW5980-0CE00</p> <p>Modbus RTU 3RW5980-0CR00</p> <p>Modbus TCP 3RW5980-0CT00</p> <p>Conector industrial Ethernet, angular 90° 6GK1901-1BB20-2AA0</p>		<p>Cabo de conexão redondo entre 3RW5 e IHM</p> <p>5 m 3RW5980-0HC60</p> <p>2,5 m 3UF7933-0BA00-0</p> <p>0,1 m (flat, uso dentro da chave) 3UF7931-0AA00-0</p>		
		<p>Capa de ventilador para maior proteção contra toques e sujeiras</p> <p>3RW5216/17 (1pç), 3RW5226/27 (2pçs), 3RW523. (2pçs) 3RW5983-0FC00</p> <p>3RW524. (1pç) 3RW5984-0FC00</p>		
		<p>Capa de proteção dos terminais de ligação (necessário 2 pçs)</p> <p>3RW522., 3RW523. 3RW5983-0TC20</p> <p>3RW524. 3RW5984-0TC20</p>		
	<p>IHM para porta de painel (cabo vendido separadamente)</p> <p>Standard 3RW5980-0HS00</p> <p>Avançada 3RW5980-0HF00</p>			
	<p>Kit IP65 para IHM na porta do painel 3RW5980-0HD00</p>			
<p>Terminais de comando parafuso (pacote com 2 terminais) 3RW5980-1TR00</p> <p>Necessário: 3RW55 (2 pacotes), 3RW50 e 3RW52 (1 pacote)</p>		<p>Ferramenta de auxílio para abertura dos terminais mola - Chave de Fenda</p> <p>Para dispositivos com conexão mola 3RA2908-1A</p> <p>3mm x 0,5 mm, comprimento aprox. 200 mm</p>		

1) Tabela orientativa de motores. Os valores de potência e corrente poderão sofrer alterações entre fabricantes. Consulte catálogo correspondente.

2) Tensão de alimentação da eletrônica 110...250 VCA/CC. Possui terminais de comando com conexão mola. Para alterar suas funcionalidades, consulte a tabela de codificação.

3) Em combinação com disjuntores, consulte manuais para conhecer os respectivos valores de corrente de curto máximo (I_q máx). Aqui é atendida a Coordenação Tipo 1, conforme ABNT NBR IEC 60947-4-2. Para atendimento a Coordenação Tipo 2, fusíveis ultra-rápidos SITOP devem ser utilizados. Consulte manual da soft starter. Disjuntores que possuem proteção de sobrecarga, devem ser ajustados acima do valor de proteção da soft starter.

4) Com a utilização do fusível ultra-rápido recomendado é atendido a Coordenação Tipo 2 conforme ABNT NBR IEC 60947-4-2, atendendo 65 kA em 600VCA. Sem sua utilização, apenas a Coordenação Tipo 1 é alcançada.

5) Versão com terminais parafuso.

Soft Starters SIRIUS - Partida e Parada Suave 3RW55

Guia Completo de Seleção



A 3RW55 oferece a mais alta funcionalidade, desde partidas leves até muito pesadas. Desenvolvida para ser amigável com o usuário, possui IHM com display colorido e cartão de memória. Seus diversos módulos de comunicação se ajustam à planta já instalada.

A 3RW55-F oferece a mais alta funcionalidade com o máximo de segurança.

A primeira e única Soft Starter Failsafe do mercado!

Para um melhor dimensionamento, e nos casos de desvios das condições gerais da aplicação informadas, é recomendado a utilização do software de de simulação STS, disponível em nosso site.

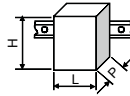

L x H x P (mm)	
3RW551	170 x 275 x 172
3RW552	185 x 306 x 203
3RW553	185 x 306 x 203
3RW554	210 x 393 x 203
3RW555	478 x 764 x 241

Motores trifásicos ¹⁾ 4 polos, AC-3, 60Hz, IR3, FS=1				Soft Starter ²⁾ CLASSE 10A / 40°C		Disjuntor de rede ^{3) 5)}			Opcionais				
220 V (cv / kW)	380 V (cv / kW)	440 V (cv / kW)	In máx. (A)	Tipo	Ie máx. (A)	Tipo	Ajuste sobrecarga (A)	Tam.	Fusível ultra-rápido ⁴⁾	In máx. (A)	Tam.	Contador de rede ⁵⁾ 220 VCA/50-60 Hz	Tam.
3 / 2,2	5 / 3,7	6 / 4,5	8,2	3RW5513-3HA14	13	3RV2011-4AA10	10 - 16	S00	3NE8017-1 3NE1815-0	50 25	00 000	3RT2016-1AN21	S00
-	6 / 4,5	7,5 / 5,5	10	3RW5513-3HA14	13	3RV2011-4AA10	10 - 16	S00	3NE8017-1 3NE1815-0	50 25	00 000	3RT2017-1AN21	S00
4 / 3	7,5 / 5,5	10 / 5,5	13	3RW5513-3HA14	13	3RV2021-4BA10	13 - 20	S0	3NE8017-1 3NE1815-0	50 25	00 000	3RT2018-1AN21	S00
6 / 4,5	10 / 7,5	12,5 / 9	16,5	3RW5514-3HA14	18	3RV2021-4DA10	18 - 25	S0	3NE8020-1 3NE1802-0	80 40	00 000	3RT2025-1AN20	S0
-	12,5 / 9	15 / 11	19	3RW5515-3HA14	25	3RV2021-4EA10	27 - 32	S0	3NE8021-1 3NE1817-0	100 50	00 000	3RT2026-1AN20	S0
7,5 / 5,5	15 / 11	-	21	3RW5515-3HA14	25	3RV2021-4FA10	34 - 40	S0	3NE8021-1 3NE1817-0	100 50	00 000	3RT2026-1AN20	S0
12,5 / 9	20 / 15	25 / 18,5	32	3RW5516-3HA14	32	3RV2031-4VA10	35 - 45	S2	3NE8022-1 3NE1818-0	125 63	00 000	3RT2027-1AN20	S0
15 / 11	25 / 18,5	30 / 22	38	3RW5517-3HA14	38	3RV2031-4WA10	42 - 52	S2	3NE8024-1 3NE1820-0	160 80	00 000	3RT2035-1AN20	S2
-	30 / 22	-	44	3RW5524-3HA14	47	3RV2031-4KA10	62 - 73	S2	3NE8024-1 3NE1021-2	160 100	00 00	3RT2036-1AN20	S2
20 / 15	40 / 30	50 / 37	61	3RW5525-3HA14	63	3RV2041-4RA10	65 - 84	S3	3NE3227 3NE1022-0	250 125	1 00	3RT2037-1AN20	S2
25 / 18,5	-	-	71	3RW5526-3HA14	77	3RV2041-4YA10	75 - 93	S3	3NE3227 3NE1224-0	250 160	1 1	3RT2038-1AN20	S2
30 / 22	-	60 / 45	76	3RW5526-3HA14	77	3RV2041-4MA10	80 - 100	S3	3NE3227 3NE1224-0	250 160	1 1	3RT2045-1AN20	S3
-	60 / 45	75 / 55	89	3RW5527-3HA14	93	3VM1116-4EE32-0AA0	112 - 160	-	3NE3227 3NE1224-0	250 160	1 1	3RT2046-1AN20	S3
40 / 30	75 / 55	-	105	3RW5534-2HA14	113	3VM1116-4EE32-0AA0	112 - 160	-	3NE3231 3NE1225-0	350 200	1 1	3RT2047-1AL20	S3
50 / 37	100 / 75	100 / 75	140	3RW5535-2HA14	143	3VM1225-4EE32-0AA0	175 - 250	-	3NE3233 3NE1227-0	450 250	1 1	3RT1055-6AP36	S6
60 / 45	125 / 90	125 / 90	169	3RW5536-2HA14	171	3VM1225-4EE32-0AA0	175 - 250	-	3NE3334-0B 3NE1230-0	500 315	2 1	3RT1056-6AP36	S6
75 / 55	-	150 / 110	178	3RW5543-2HA14	210	3VM1332-4EE32-0AA0	220 - 320	-	3NE3333 3NE1230-2	450 315	2 1	3RT1056-6AP36	S6
-	150 / 110	175 / 132	209	3RW5543-2HA14	210	3VM1332-4EE32-0AA0	220 - 320	-	3NE3333 3NE1230-2	450 315	2 1	3RT1064-6AP36	S10
100 / 75	175 / 132	200 / 150	242	3RW5544-2HA14	250	3VM1340-4EE32-0AA0	280 - 400	-	3NE3335 3NE1331-0	560 350	2 2	3RT1065-6AP36	S10
-	200 / 150	-	276	3RW5545-2HA14	315	3VM1340-4EE32-0AA0	280 - 400	-	3NE3336 3NE1334-2	630 500	2 2	3RT1066-6AP36	S10
125 / 90	-	250 / 185	292	3RW5545-2HA14	315	3VM1340-4EE32-0AA0	280 - 400	-	3NE3336 3NE1334-2	630 500	2 2	3RT1066-6AP36	S10
150 / 100	250 / 185	300 / 220	353	3RW5546-2HA14	370	3VM1450-4EE32-0AA0	350 - 500	-	3NE3336 3NE1334-2	630 500	2 2	3RT1075-6AP36	S12
175 / 132	300 / 220	350 / 260	418	3RW5547-2HA14	470	3VM1450-4EE32-0AA0	350 - 500	-	3NE3340-8 3NE1436-2	900 630	2 3	3RT1076-6AP36	S12
200 / 150	350 / 260	400 / 300	476	3RW5548-2HA14	570	3VM1463-4EE32-0AA0	440 - 630	-	3NE3340-8 3NE1437-2	900 710	2 3	3RT1076-6AP36	S12
-	400 / 300	450 / 330	551	3RW5548-2HA14	570	3VA2580-5HN32-0AA0	320 - 800	-	3NE3340-8 3NE1437-2	900 710	2 3	3TF6844-0CM7	-
250 / 185	450 / 330	500 / 370	606	3RW5552-2HA14	630	3VA2580-5HN32-0AA0	320 - 800	-	3NC3343-1U 3NB3350-1KK26	1250 1000	3 2 x 3	3TF6844-0CM7	-
-	-	550 / 400	632	3RW5553-2HA14	720	3VA2510-5HN32-0AA0	400 - 1000	-	3NC3343-1U 3NB3351-1KK26	1250 1100	3 2 x 3	3TF6944-0CM7	-
300 / 220	500 / 370	600 / 440	706	3RW5553-2HA14	720	3VA2510-5HN32-0AA0	400 - 1000	-	3NC3343-1U 3NB3351-1KK26	1250 1100	3 2 x 3	3TF6944-0CM7	-
-	550 / 410	650 / 480	767	3RW5554-2HA14	840	3VA2510-5HN32-0AA0	400 - 1000	-	3NC3343-1U 3NB3351-1KK26	1250 1100	3 2 x 3	3TF6944-0CM7	-
350 / 260	600 / 440	700 / 515	816	3RW5554-2HA14	840	3VA2716-5AB05-0AA0	640 - 1600	-	3NC3343-1U 3NB3351-1KK26	1250 1100	3 2 x 3	3TF6944-0CM7	-
-	650 / 480	750 / 550	895	3RW5556-2HA14	1100	3VA2716-5AB05-0AA0	640 - 1600	-	(3X) 3NE3340-8 3NB3354-1KK26	900 1350	2 2 x 3	-	-
450 / 330	750 / 550	850 / 630	1046	3RW5556-2HA14	1100	3VA2716-5AB05-0AA0	640 - 1600	-	(3X) 3NE3340-8 3NB3354-1KK26	900 1350	2 2 x 3	-	-
-	800 / 590	900 / 660	1088	3RW5556-2HA14	1100	3VA2716-5AB05-0AA0	640 - 1600	-	(3X) 3NE3340-8 3NB3354-1KK26	900 1350	2 2 x 3	-	-
500 / 370	850 / 630	1000 / 750	1174	3RW5558-2HA14	1280	3VA2716-5AB05-0AA0	640 - 1600	-	(3X) 3NE3340-8 3NB3357-1KK26	900 1600	2 2 x 3	-	-
550 / 400	900 / 660	-	1264	3RW5558-2HA14	1280	3VA2716-5AB05-0AA0	640 - 1600	-	(3X) 3NE3340-8 3NB3357-1KK26	900 1600	2 2 x 3	-	-

Soft Starters SIRIUS - Partida e Parada Suave 3RW55

Guia Completo de Seleção

Motores trifásicos ¹⁾ 4 polos, AC-3, 60Hz, IR3, FS=1				Soft Starter ²⁾ CLASSE 20E / 40°C		Disjuntor de rede ^{3) 5)}			Opcionais				
220 V (cv / kW)	380 V (cv / kW)	440 V (cv / kW)	In máx. (A)	Tipo	le máx. (A)	Tipo	Ajuste curto-circuito (A)	Tam.	Fusível ultra-rápido ⁴⁾	In máx. (A)	Tam.	Contador de rede ⁵⁾ 220 VCA/50-60 Hz	Tam.
3 / 2,2	5 / 3,7	6 / 4,5	8,2	3RW5513-3HA14	13	3RV2311-1JC10	130	S00	3NE8017-1 3NE1815-0	50 25	00 000	3RT2016-1AN21	S00
-	6 / 4,5	7,5 / 5,5	10	3RW5513-3HA14	13	3RV2311-1KC10	163	S00	3NE8017-1 3NE1815-0	50 25	00 000	3RT2017-1AN21	S00
4 / 3	7,5 / 5,5	10 / 5,5	13	3RW5513-3HA14	13	3RV2311-4AC10	208	S00	3NE8017-1 3NE1815-0	50 25	00 000	3RT2018-1AN21	S00
6 / 4,5	10 / 7,5	12,5 / 9	16,5	3RW5514-3HA14	18	3RV2321-4BC10	260	S0	3NE8020-1 3NE1802-0	80 40	00 000	3RT2025-1AN20	S0
-	12,5 / 9	15 / 11	19	3RW5515-3HA14	25	3RV2321-4DC10	325	S0	3NE8021-1 3NE1817-0	100 50	00 000	3RT2026-1AN20	S0
7,5 / 5,5	15 / 11	-	21	3RW5515-3HA14	25	3RV2321-4NC10	364	S0	3NE8021-1 3NE1817-0	100 50	00 000	3RT2026-1AN20	S0
12,5 / 9	20 / 15	25 / 18,5	32	3RW5516-3HA14	32	3RV2321-4FC10	480	S0	3NE8022-1 3NE1818-0	125 63	00 000	3RT2027-1AN20	S0
15 / 11	25 / 18,5	30 / 22	38	3RW5517-3HA14	38	3RV2331-4UC10	585	S2	3NE8024-1 3NE1820-0	160 80	00 000	3RT2035-1AN20	S2
-	30 / 22	-	44	3RW5524-3HA14	47	3RV2331-4WC10	741	S2	3NE8024-1 3NE1021-2	160 100	00 00	3RT2036-1AN20	S2
20 / 15	40 / 30	50 / 37	61	3RW5525-3HA14	63	3RV2331-4KC10	949	S2	3NE3227 3NE1022-0	250 125	1 00	3RT2037-1AN20	S2
25 / 18,5	50 / 37	-	71	3RW5526-3HA14	77	3RV2341-4RC10	1170	S3	3NE3227 3NE1224-0	250 160	1 1	3RT2038-1AN20	S2
30 / 22	-	60 / 45	76	3RW5526-3HA14	77	3RV2341-4RC10	1170	S3	3NE3227 3NE1224-0	250 160	1 1	3RT2046-1AN20	S3
-	60 / 45	75 / 55	89	3RW5527-3HA14	93	3RV2341-4YC10	1300	S3	3NE3227 3NE1224-0	250 160	1 1	3RT2046-1AN20	S3
40 / 30	75 / 55	-	105	3RW5534-2HA14	113	3VM1110-5MH32-0AA0	700 - 1600	-	3NE3231 3NE1225-0	350 200	1 1	3RT2047-1AL20	S3
50 / 37	100 / 75	100 / 75	140	3RW5535-2HA14	143	3VM1216-5MH32-0AA0	1120 - 2560	-	3NE3233 3NE1227-0	450 250	1 1	3RT1056-6AP36	S6
60 / 45	-	125 / 90	146	3RW5536-2HA14	171	3VM1216-5MH32-0AA0	1120 - 2560	-	3NE3334-OB 3NE1230-0	500 315	2 1	3RT1056-6AP36	S6
75 / 55	125 / 90	150 / 110	178	3RW5543-2HA14	210	3VM1220-5MH32-0AA0	1200 - 2800	-	3NE3333 3NE1230-2	450 315	2 1	3RT1056-6AP36	S6
-	150 / 110	175 / 132	209	3RW5543-2HA14	210	3VM1325-5MH32-0AA0	2000 - 4000	-	3NE3333 3NE1230-2	450 315	2 1	3RT1064-6AP36	S10
100 / 75	175 / 132	200 / 150	242	3RW5544-2HA14	250	3VM1325-5MH32-0AA0	2000 - 4000	-	3NE3335 3NE1331-0	560 350	2 2	3RT1065-6AP36	S10
-	200 / 150	-	276	3RW5545-2HA14	315	3VM1332-5MH32-0AA0	2560 - 5120	-	3NE3336 3NE1334-2	630 500	2 2	3RT1066-6AP36	S10
125 / 90	-	250 / 185	293	3RW5545-2HA14	315	3VM1332-5MH32-0AA0	2560 - 5120	-	3NE3336 3NE1334-2	630 500	2 2	3RT1066-6AP36	S10
150 / 100	250 / 185	300 / 220	353	3RW5546-2HA14	370	3VM1450-5MH32-0AA0	4000 - 8000	-	3NE3336 3NE1334-2	630 500	2 2	3RT1075-6AP36	S12
175 / 132	300 / 220	350 / 260	418	3RW5547-2HA14	470	3VM1450-5MH32-0AA0	4000 - 8000	-	3NE3340-8 3NE1436-2	900 630	2 3	3RT1076-6AP36	S12
200 / 150	350 / 260	400 / 300	476	3RW5552-2HA14	630	3VM1450-5MH32-0AA0	4000 - 8000	-	3NC3343-1U 3NB3350-1KK26	1250 1000	3 2 x 3	3RT1076-6AP36	S12
-	400 / 300	450 / 330	551	3RW5552-2HA14	630	3VA1563-5MH32-0AA0	5040 - 9450	-	3NC3343-1U 3NB3350-1KK26	1250 1000	3 2 x 3	3TF6844-0CM7	-
250 / 185	450 / 330	500 / 370	606	3RW5552-2HA14	630	3VA1563-5MH32-0AA0	5040 - 9450	-	3NC3343-1U 3NB3350-1KK26	1250 1000	3 2 x 3	3TF6844-0CM7	-
-	-	550 / 400	632	3RW5553-2HA14	720	3VA2710-5AB05-0AA0	1500 - 15000	-	3NC3343-1U 3NB3351-1KK26	1250 1100	3 2 x 3	3TF6944-0CM7	-
300 / 220	500 / 370	600 / 440	706	3RW5553-2HA14	720	3VA2710-5AB05-0AA0	1500 - 15000	-	3NC3343-1U 3NB3351-1KK26	1250 1100	3 2 x 3	3TF6944-0CM7	-
-	550 / 410	650 / 480	766	3RW5554-2HA14	840	3VA2712-5AB05-0AA0	1875 - 18750	-	3NC3343-1U 3NB3351-1KK26	1250 1100	3 2 x 3	3TF6944-0CM7	-
350 / 260	600 / 440	700 / 515	816	3RW5556-2HA14	1100	3VA2712-5AB05-0AA0	1875 - 18750	-	(3X) 3NE3340-8 3NB3354-1KK26	900 1350	2 2 x 3	3TF6944-0CM7	-
-	650 / 480	750 / 550	895	3RW5556-2HA14	1100	3VA2712-5AB05-0AA0	1875 - 18750	-	(3X) 3NE3340-8 3NB3354-1KK26	900 1350	2 2 x 3	-	-
400 / 300	700 / 515	800 / 590	953	3RW5556-2HA14	1100	3VA2716-5AB05-0AA0	2400 - 24000	-	(3X) 3NE3340-8 3NB3354-1KK26	900 1350	2 2 x 3	-	-
450 / 330	750 / 550	850 / 630	1046	3RW5556-2HA14	1100	3VA2716-5AB05-0AA0	2400 - 24000	-	(3X) 3NE3340-8 3NB3354-1KK26	900 1350	2 2 x 3	-	-
-	800 / 590	900 / 660	1088	3RW5556-2HA14	1100	3VA2716-5AB05-0AA0	2400 - 24000	-	(3X) 3NE3340-8 3NB3354-1KK26	900 1350	2 2 x 3	-	-
500 / 370	850 / 630	1000 / 750	1174	3RW5558-2HA14	1280	3VA2716-5AB05-0AA0	2400 - 24000	-	(3X) 3NE3340-8 3NB3357-1KK26	900 1600	2 2 x 3	-	-

1) Tabela orientativa de motores. Os valores de potência e corrente poderão sofrer alterações entre fabricantes. Consulte catálogo correspondente.
 2) Tensão de alimentação da eletrônica 110...250 VCA/CC. Possui terminais de comando com conexão mola. Para alterar suas funcionalidades, consulte a tabela de codificação.
 3) Em combinação com disjuntores, consulte manuais para conhecer os respectivos valores de corrente de curto máximo (Iq máx). Aqui é atendida a Coordenação Tipo 1, conforme ABNT NBR IEC 60947-4-2. Para atendimento a Coordenação Tipo 2, fusíveis ultra-rápidos SITOP devem ser utilizados. Consulte manual da soft starter. Disjuntores que possuem proteção de sobrecarga, devem ser ajustados acima do valor de proteção da soft starter.
 4) Com seu uso é atendida a Coordenação Tipo 2 conforme ABNT NBR IEC 60947-4-2, para 65 kA em 600VCA. Sem sua utilização, apenas a Coordenação Tipo 1 é alcançada.
 5) Versão com terminais parafuso.

Soft Starters SIRIUS - Partida e Parada Suave 3RW55

Guia Completo de Seleção

Motores trifásicos ¹⁾ 4 polos, AC-3, 60Hz, IR3, FS=1				Soft Starter ²⁾ CLASSE 30E / 40°C		Disjuntor de rede ^{3) 5)}			Opcionais				
220 V (cv / kW)	380 V (cv / kW)	440 V (cv / kW)	In máx. (A)	Tipo	le máx. (A)	Tipo	Ajuste ⁶⁾ (A)	Tam.	Fusível ultra-rápido ⁴⁾			Contator de rede ⁵⁾ 220 VCA/50-60Hz	
									Tipo	In máx. (A)	Tam.	Tipo	Tam.
3 / 2,2	5 / 3,7	6 / 4,5	8,2	3RW5513-3HA14	13	3RV2311-1JC10	130	S00	3NE8017-1 3NE1815-0	50 25	00 000	3RT2016-1AN21	S00
-	6 / 4,5	7,5 / 5,5	10	3RW5513-3HA14	13	3RV2311-1KC10	163	S00	3NE8017-1 3NE1815-0	50 25	00 000	3RT2017-1AN21	S00
4 / 3	7,5 / 5,5	10 / 5,5	13	3RW5513-3HA14	13	3RV2311-4AC10	208	S00	3NE8017-1 3NE1815-0	50 25	00 000	3RT2018-1AN21	S00
6 / 4,5	10 / 7,5	12,5 / 9	16,5	3RW5514-3HA14	18	3RV2321-4BC10	260	S0	3NE8020-1 3NE1802-0	80 40	00 000	3RT2025-1AN20	S0
-	12,5 / 9	15 / 11	19	3RW5515-3HA14	25	3RV2321-4DC10	325	S0	3NE8021-1 3NE1817-0	100 50	00 000	3RT2026-1AN20	S0
7,5 / 5,5	15 / 11	-	21	3RW5515-3HA14	25	3RV2321-4NC10	364	S0	3NE8021-1 3NE1817-0	100 50	00 000	3RT2026-1AN20	S0
12,5 / 9	20 / 15	25 / 18,5	32	3RW5516-3HA14	32	3RV2321-4FC10	480	S0	3NE8022-1 3NE1818-0	125 63	00 000	3RT2027-1AN20	S0
15 / 11	25 / 18,5	30 / 22	38	3RW5517-3HA14	38	3RV2331-4UC10	585	S2	3NE8024-1 3NE1820-0	160 80	00 000	3RT2035-1AN20	S2
-	30 / 22	-	44	3RW5524-3HA14	47	3RV2331-4WC10	741	S2	3NE8024-1 3NE1021-2	160 100	00 000	3RT2036-1AN20	S2
20 / 15	40 / 30	50 / 37	61	3RW5525-3HA14	63	3RV2331-4KC10	949	S2	3NE3227 3NE1022-0	250 125	1 00	3RT2037-1AN20	S2
25 / 18,5	50 / 37	-	71	3RW5526-3HA14	77	3RV2341-4RC10	1170	S3	3NE3227 3NE1224-0	250 160	1 1	3RT2038-1AN20	S2
30 / 22	-	60 / 45	76	3RW5526-3HA14	77	3RV2341-4RC10	1170	S3	3NE3227 3NE1224-0	250 160	1 1	3RT2045-1AN20	S3
-	60 / 45	75 / 55	89	3RW5527-3HA14	93	3RV2341-4YC10	1300	S3	3NE3227 3NE1224-0	250 160	1 1	3RT2046-1AN20	S3
40 / 30	75 / 55	-	105	3RW5534-2HA14	113	3VM1110-5MH32-0AA0	700 - 1600	-	3NE3231 3NE1225-0	350 200	1 1	3RT2047-1AL20	S3
50 / 37	100 / 75	100 / 75	140	3RW5535-2HA14	143	3VM1216-5MH32-0AA0	1120 - 2560	-	3NE3233 3NE1227-0	450 250	1 1	3RT1055-6AP36	S6
60 / 45	-	125 / 90	146	3RW5536-2HA14	171	3VM1216-5MH32-0AA0	1120 - 2560	-	3NE3334-0B 3NE1230-0	500 315	2 1	3RT1055-6AP36	S6
75 / 55	125 / 90	150 / 110	178	3RW5543-2HA14	210	3VM1220-5MH32-0AA0	1200 - 2800	-	3NE3333 3NE1230-2	450 315	2 1	3RT1056-6AP36	S6
-	150 / 110	175 / 132	209	3RW5544-2HA14	250	3VM1325-5MH32-0AA0	2000 - 4000	-	3NE3335 3NE1331-0	560 350	2 2	3RT1064-6AP36	S10
100 / 75	175 / 132	200 / 150	242	3RW5545-2HA14	315	3VM1325-5MH32-0AA0	2000 - 4000	-	3NE3336 3NE1334-2	630 500	2 2	3RT1065-6AP36	S10
-	200 / 150	-	276	3RW5546-2HA14	370	3VM1332-5MH32-0AA0	2560 - 5120	-	3NE3336 3NE1334-2	630 500	2 2	3RT1066-6AP36	S10
125 / 90	-	250 / 185	293	3RW5546-2HA14	370	3VM1332-5MH32-0AA0	2560 - 5120	-	3NE3336 3NE1334-2	630 500	2 2	3RT1066-6AP36	S10
150 / 100	250 / 185	300 / 220	353	3RW5547-2HA14	470	3VM1450-5MH32-0AA0	4000 - 8000	-	3NE3340-8 3NE1436-2	900 630	2 3	3RT1075-6AP36	S12
175 / 132	300 / 220	350 / 260	418	3RW5552-2HA14	630	3VM1450-5MH32-0AA0	4000 - 8000	-	3NC3343-1U 3NB3350-1KK26	1250 1000	3 2 x 3	3RT1076-6AP36	S12
200 / 150	350 / 260	400 / 300	476	3RW5552-2HA14	630	3VM1450-5MH32-0AA0	4000 - 8000	-	3NC3343-1U 3NB3350-1KK26	1250 1000	3 2 x 3	3RT1076-6AP36	S12
-	400 / 300	450 / 330	551	3RW5552-2HA14	630	3VM1450-5MH32-0AA0	4000 - 8000	-	3NC3343-1U 3NB3350-1KK26	1250 1000	3 2 x 3	3TF6844-0CM7	-
250 / 185	450 / 330	500 / 370	606	3RW5552-2HA14	630	3VA2710-5AB05-0AA0	1500 - 15000	-	3NC3343-1U 3NB3350-1KK26	1250 1000	3 2 x 3	3TF6844-0CM7	-
-	-	550 / 400	632	3RW5553-2HA14	720	3VA2712-5AB05-0AA0	1875 - 18750	-	3NC3343-1U 3NB3351-1KK26	1250 1100	3 2 x 3	3TF6944-0CM7	-
300 / 220	500 / 370	600 / 440	706	3RW5554-2HA14	840	3VA2712-5AB05-0AA0	1875 - 18750	-	3NC3343-1U 3NB3351-1KK26	1250 1100	3 2 x 3	3TF6944-0CM7	-
-	550 / 410	650 / 480	767	3RW5556-2HA14	1100	3VA2712-5AB05-0AA0	1875 - 18750	-	(3X) 3NE3340-8 3NB3354-1KK26	900 1350	2 2 x 3	3TF6944-0CM7	-
350 / 260	600 / 440	700 / 515	816	3RW5556-2HA14	1100	3VA2716-5AB05-0AA0	2400 - 24000	-	(3X) 3NE3340-8 3NB3354-1KK26	900 1350	2 2 x 3	3TF6944-0CM7	-
-	650 / 480	750 / 550	895	3RW5556-2HA14	1100	3VA2716-5AB05-0AA0	2400 - 24000	-	(3X) 3NE3340-8 3NB3354-1KK26	900 1350	2 2 x 3	-	-
400 / 300	700 / 515	800 / 590	953	3RW5556-2HA14	1100	3VA2716-5AB05-0AA0	2400 - 24000	-	(3X) 3NE3340-8 3NB3354-1KK26	900 1350	2 2 x 3	-	-
450 / 330	750 / 550	850 / 630	1046	3RW5556-2HA14	1100	3WL1116-2EB62-1AA4	2400 - 44000	-	(3X) 3NE3340-8 3NB3354-1KK26	900 1350	2 2 x 3	-	-
-	800 / 590	900 / 660	1088	3RW5558-2HA14	1280	3WL1120-2EB62-1AA4	3000 - 44000	-	(3X) 3NE3340-8 3NB3357-1KK26	900 1600	2 2 x 3	-	-

1) Tabela orientativa de motores. Os valores de potência e corrente poderão sofrer alterações entre fabricantes. Consulte catálogo correspondente.

2) Tensão de alimentação da eletrônica 110...250 VCA/CC. Possui terminais de comando com conexão mola. Para alterar suas funcionalidades, consulte a tabela de codificação.

3) Em combinação com disjuntores, consulte manuais para conhecer os respectivos valores de corrente de curto máximo (I_q máx). Aqui é atendida a Coordenação Tipo 1, conforme ABNT NBR IEC 60947-4-2. Para atendimento a Coordenação Tipo 2, fusíveis ultra-rápidos SITOR devem ser utilizados. Consulte manual da soft starter. Disjuntores que possuem proteção de sobrecarga, devem ser ajustados acima do valor de proteção da soft starter.

4) Com seu uso é atendida a Coordenação Tipo 2 conforme ABNT NBR IEC 60947-4-2, para 65 kA em 690VCA. Sem sua utilização, apenas a Coordenação Tipo 1 é alcançada.

5) Versão com terminais parafuso.

Soft Starters SIRIUS - Partida e Parada Suave 3RW55

Guia Completo de Seleção

Motores trifásicos ¹⁾ 4 polos, AC-3, 60Hz, IR3, FS=1				Soft Starter ²⁾ CLASSE 10A / 50°C		Disjuntor de rede ^{3) 5)}			Opcionais				
220 V (cv / kW)	380 V (cv / kW)	440 V (cv / kW)	In máx. (A)	Tipo	le máx. (A)	Tipo	Ajuste sobrecarga (A)	Tam.	Fusível ultra-rápido ⁴⁾		Contador de rede ⁵⁾ 220 VCA/50-60 Hz		
									Tipo	In máx. (A)	Tam.	Tipo	Tam.
3 / 2,2	5 / 3,7	6 / 4,5	8,2	3RW5513-3HA14	11,5	3RV2011-4AA10	10 - 16	S00	3NE8017-1 3NE1815-0	50 25	00 000	3RT2016-1AN21	S00
-	6 / 4,5	7,5 / 5,5	10	3RW5513-3HA14	11,5	3RV2011-4AA10	10 - 16	S00	3NE8017-1 3NE1815-0	50 25	00 000	3RT2017-1AN21	S00
4 / 3	7,5 / 5,5	10 / 5,5	13	3RW5514-3HA14	15,9	3RV2021-4BA10	13 - 20	S0	3NE8017-1 3NE1815-0	50 25	00 000	3RT2018-1AN21	S00
6 / 4,5	10 / 7,5	12,5 / 9	16,5	3RW5515-3HA14	22,3	3RV2021-4DA10	18 - 25	S0	3NE8020-1 3NE1802-0	80 40	00 000	3RT2025-1AN20	S0
-	12,5 / 9	15 / 11	19	3RW5515-3HA14	22,3	3RV2021-4EA10	27 - 32	S0	3NE8021-1 3NE1817-0	100 50	00 000	3RT2026-1AN20	S0
7,5 / 5,5	15 / 11	-	21	3RW5515-3HA14	22,3	3RV2021-4FA10	34 - 40	S0	3NE8021-1 3NE1817-0	100 50	00 000	3RT2026-1AN20	S0
12,5 / 9	20 / 15	25 / 18,5	32	3RW5517-3HA14	33,5	3RV2031-4WA10	42 - 52	S2	3NE8024-1 3NE1820-0	160 80	00 000	3RT2027-1AN20	S0
15 / 11	25 / 18,5	30 / 22	38	3RW5524-3HA14	41,6	3RV2031-4WA10	42 - 52	S2	3NE8024-1 3NE1820-0	160 80	00 000	3RT2035-1AN20	S2
-	30 / 22	-	44	3RW5525-3HA14	55,5	3RV2031-4KA10	62 - 73	S2	3NE3227 3NE1022-0	250 125	1 00	3RT2036-1AN20	S2
20 / 15	40 / 30	50 / 37	61	3RW5526-3HA14	68	3RV2041-4RA10	65 - 84	S3	3NE3227 3NE1224-0	250 160	1 1	3RT2037-1AN20	S2
25 / 18,5	50 / 37	-	71	3RW5527-3HA14	82,5	3RV2041-4YA10	75 - 93	S3	3NE3227 3NE1224-0	250 160	1 1	3RT2038-1AN20	S2
30 / 22	-	60 / 45	76	3RW5527-3HA14	82,5	3RV2041-4MA10	80 - 100	S3	3NE3227 3NE1224-0	250 160	1 1	3RT2045-1AN20	S3
-	60 / 45	75 / 55	89	3RW5534-2HA14	101	3VM1116-4EE32-0AA0	112 - 160	-	3NE3231 3NE1225-0	350 200	1 1	3RT2046-1AN20	S3
40 / 30	75 / 55	-	105	3RW5535-2HA14	128	3VM1116-4EE32-0AA0	112 - 160	-	3NE3233 3NE1227-0	450 250	1 1	3RT2047-1AL20	S3
50 / 37	100 / 75	100 / 75	140	3RW5536-2HA14	153	3VM1225-4EE32-0AA0	175 - 250	-	3NE3334-0B 3NE1230-0	500 315	2 1	3RT1055-6AP36	S6
60 / 45	125 / 90	125 / 90	169	3RW5543-2HA14	186	3VM1225-4EE32-0AA0	175 - 250	-	3NE3333 3NE1230-2	450 315	2 1	3RT1056-6AP36	S6
75 / 55	-	150 / 110	178	3RW5543-2HA14	186	3VM1332-4EE32-0AA0	220 - 320	-	3NE3333 3NE1230-2	450 315	2 1	3RT1056-6AP36	S6
-	150 / 110	175 / 132	209	3RW5544-2HA14	220	3VM1332-4EE32-0AA0	220 - 320	-	3NE3335 3NE1331-0	560 350	2 2	3RT1064-6AP36	S10
100 / 75	175 / 132	200 / 150	242	3RW5545-2HA14	279	3VM1340-4EE32-0AA0	280 - 400	-	3NE3336 3NE1334-2	630 500	2 2	3RT1065-6AP36	S10
-	200 / 150	-	276	3RW5545-2HA14	279	3VM1340-4EE32-0AA0	280 - 400	-	3NE3336 3NE1334-2	630 500	2 2	3RT1066-6AP36	S10
125 / 90	-	250 / 185	293	3RW5546-2HA14	328	3VM1340-4EE32-0AA0	280 - 400	-	3NE3336 3NE1334-2	630 500	2 2	3RT1066-6AP36	S10
150 / 100	250 / 185	300 / 220	353	3RW5547-2HA14	416	3VM1450-4EE32-0AA0	350 - 500	-	3NE3340-8 3NE1436-2	900 630	2 3	3RT1075-6AP36	S12
-	300 / 220	350 / 260	409	3RW5547-2HA14	416	3VM1450-4EE32-0AA0	350 - 500	-	3NE3340-8 3NE1436-2	900 630	2 3	3RT1076-6AP36	S12
175 / 132	-	-	418	3RW5548-2HA14	504	3VM1463-4EE32-0AA0	440 - 630	-	3NE3340-8 3NE1437-2	900 710	2 3	3RT1076-6AP36	S12
200 / 150	350 / 260	400 / 300	476	3RW5548-2HA14	504	3VM1463-4EE32-0AA0	440 - 630	-	3NE3340-8 3NE1437-2	900 710	2 3	3RT1076-6AP36	S12
-	400 / 300	450 / 330	551	3RW5552-2HA14	561	3VA2580-5HN32-0AA0	320 - 800	-	3NC3343-1U 3NB3350-1KK26	1250 1000	3 2 x 3	3TF6844-0CM7	-
250 / 185	450 / 330	500 / 370	606	3RW5553-2HA14	641	3VA2580-5HN32-0AA0	320 - 800	-	3NC3343-1U 3NB3351-1KK26	1250 1100	3 2 x 3	3TF6844-0CM7	-
-	-	550 / 400	632	3RW5553-2HA14	641	3VA2510-5HN32-0AA0	400 - 1000	-	3NC3343-1U 3NB3351-1KK26	1250 1100	3 2 x 3	3TF6944-0CM7	-
300 / 220	500 / 370	600 / 400	706	3RW5554-2HA14	748	3VA2510-5HN32-0AA0	400 - 1000	-	3NC3343-1U 3NB3351-1KK26	1250 1100	3 2 x 3	3TF6944-0CM7	-
-	550 / 410	650 / 480	767	3RW5556-2HA14	979	3VA2510-5HN32-0AA0	400 - 1000	-	(3X) 3NE3340-8 3NB3354-1KK26	900 1350	2 2 x 3	3TF6944-0CM7	-
350 / 260	600 / 400	700 / 515	816	3RW5556-2HA14	979	3VA2716-5AB05-0AA0	640 - 1600	-	(3X) 3NE3340-8 3NB3354-1KK26	900 1350	2 2 x 3	3TF6944-0CM7	-
-	650 / 480	750 / 550	895	3RW5556-2HA14	979	3VA2716-5AB05-0AA0	640 - 1600	-	(3X) 3NE3340-8 3NB3354-1KK26	900 1350	2 2 x 3	-	-
400 / 300	700 / 515	800 / 590	953	3RW5556-2HA14	979	3VA2716-5AB05-0AA0	640 - 1600	-	(3X) 3NE3340-8 3NB3354-1KK26	900 1350	2 2 x 3	-	-
450 / 330	750 / 550	850 / 630	1046	3RW5558-2HA14	1139	3VA2716-5AB05-0AA0	640 - 1600	-	(3X) 3NE3340-8 3NB3357-1KK26	900 1600	2 2 x 3	-	-
-	800 / 590	900 / 660	1088	3RW5558-2HA14	1139	3VA2716-5AB05-0AA0	640 - 1600	-	(3X) 3NE3340-8 3NB3357-1KK26	900 1600	2 2 x 3	-	-

1) Tabela orientativa de motores. Os valores de potência e corrente poderão sofrer alterações entre fabricantes. Consulte catálogo correspondente.

2) Tensão de alimentação da eletrônica 110...250 VCA/CC. Possui terminais de comando com conexão mola. Para alterar suas funcionalidades, consulte a tabela de codificação.

3) Em combinação com disjuntores, consulte manuais para conhecer os respectivos valores de corrente de curto máximo (I_q máx). Aqui é atendida a Coordenação Tipo 1, conforme ABNT NBR IEC 60947-4-2. Para atendimento a Coordenação Tipo 2, fusíveis ultra-rápidos SITOR devem ser utilizados. Consulte manual da soft starter. Disjuntores que possuem proteção de sobrecarga, devem ser ajustados acima do valor de proteção da soft starter.

4) Com seu uso é atendida a Coordenação Tipo 2 conforme ABNT NBR IEC 60947-4-2, para 65 kA em 600VCA. Sem sua utilização, apenas a Coordenação Tipo 1 é alcançada.

5) Versão com terminais parafuso.

Soft Starters SIRIUS - Partida e Parada Suave 3RW55

Guia Completo de Seleção

Motores trifásicos ¹⁾ 4 polos, AC-3, 60Hz, IR3, FS=1				Soft Starter ²⁾ CLASSE 20E / 50°C		Disjuntor de rede ^{3) 5)}			Opcionais					
220 V (cv / kW)	380 V (cv / kW)	440 V (cv / kW)	In máx. (A)	Tipo	le máx. (A)	Tipo	Ajuste curto-circuito (A)	Tam.	Fusível ultra-rápido ⁴⁾			Contator de rede ⁵⁾ 220 VCA/50-60 Hz		
									Tipo	In máx. (A)	Tam.	Tipo	Tam.	
3 / 2,2	5 / 3,7	6 / 4,5	8,2	3RW5513-3HA14	11,5	3RV2311-1JC10	130	S00	3NE8017-1 3NE1815-0	50 25	00 000	3RT2016-1AN21	S00	
-	6 / 4,5	7,5 / 5,5	10	3RW5513-3HA14	11,5	3RV2311-1KC10	163	S00	3NE8017-1 3NE1815-0	50 25	00 000	3RT2017-1AN21	S00	
4 / 3	7,5 / 5,5	10 / 5,5	13	3RW5514-3HA14	15,9	3RV2311-4AC10	208	S00	3NE8020-1 3NE1802-0	80 40	00 000	3RT2018-1AN21	S00	
6 / 4,5	10 / 7,5	12,5 / 9	16,5	3RW5515-3HA14	22,3	3RV2321-4BC10	260	S0	3NE8021-1 3NE1817-0	100 50	00 000	3RT2025-1AN20	S0	
-	12,5 / 9	15 / 11	19	3RW5515-3HA14	22,3	3RV2321-4DC10	325	S0	3NE8021-1 3NE1817-0	100 50	00 000	3RT2026-1AN20	S0	
7,5 / 5,5	15 / 11	-	21	3RW5515-3HA14	22,3	3RV2321-4NC10	364	S0	3NE8021-1 3NE1817-0	100 50	00 000	3RT2026-1AN20	S0	
12,5 / 9	20 / 15	25 / 18,5	32	3RW5517-3HA14	33,5	3RV2321-4FC10	480	S0	3NE8024-1 3NE1820-0	160 80	00 000	3RT2027-1AN20	S0	
15 / 11	25 / 18,5	30 / 22	38	3RW5524-3HA14	41,6	3RV2331-4UC10	585	S2	3NE8024-1 3NE1021-2	160 100	00 00	3RT2035-1AN20	S2	
-	30 / 22	-	44	3RW5525-3HA14	55,5	3RV2331-4WC10	741	S2	3NE3227 3NE1222-0	250 125	1 00	3RT2036-1AN20	S2	
20 / 15	40 / 30	50 / 37	61	3RW5526-3HA14	68	3RV2331-4KC10	949	S2	3NE3227 3NE1224-0	250 160	1 1	3RT2037-1AN20	S2	
25 / 18,5	50 / 37	-	71	3RW5527-3HA14	82,5	3RV2341-4RC10	1170	S3	3NE3227 3NE1224-0	250 160	1 1	3RT2038-1AN20	S2	
30 / 22	-	60 / 45	76	3RW5527-3HA14	82,5	3RV2341-4RC10	1170	S3	3NE3227 3NE1224-0	250 160	1 1	3RT2045-1AN20	S3	
-	60 / 45	75 / 55	89	3RW5534-2HA14	101	3RV2341-4YC10	1300	S3	3NE3231 3NE1225-0	350 200	1 1	3RT2046-1AN20	S3	
40 / 30	75 / 55	-	105	3RW5535-2HA14	128	3VM1110-5MH32-0AA0	700 - 1600	-	3NE3233 3NE1227-0	450 250	1 1	3RT2047-1AL20	S3	
50 / 37	100 / 75	100 / 75	140	3RW5536-2HA14	153	3VM1216-5MH32-0AA0	1120 - 2560	-	3NE3334-0B 3NE1230-0	500 315	2 1	3RT1055-6AP36	S6	
60 / 45	-	125 / 90	146	3RW5536-2HA14	153	3VM1216-5MH32-0AA0	1120 - 2560	-	3NE3334-0B 3NE1230-0	500 315	2 1	3RT1056-6AP36	S6	
75 / 55	125 / 90	150 / 110	178	3RW5543-2HA14	186	3VM1220-5MH32-0AA0	1200 - 2800	-	3NE3333 3NE1230-2	450 315	2 1	3RT1056-6AP36	S6	
-	150 / 110	175 / 132	209	3RW5544-2HA14	220	3VM1325-5MH32-0AA0	2000 - 4000	-	3NE3335 3NE1331-0	560 350	2 2	3RT1064-6AP36	S10	
100 / 75	175 / 132	200 / 150	242	3RW5545-2HA14	279	3VM1325-5MH32-0AA0	2000 - 4000	-	3NE3336 3NE1334-2	630 500	2 2	3RT1065-6AP36	S10	
-	200 / 150	-	276	3RW5545-2HA14	279	3VM1332-5MH32-0AA0	2560 - 5120	-	3NE3336 3NE1334-2	630 500	2 2	3RT1066-6AP36	S10	
125 / 90	-	250 / 185	293	3RW5546-2HA14	328	3VM1332-5MH32-0AA0	2560 - 5120	-	3NE3336 3NE1334-2	630 500	2 2	3RT1066-6AP36	S10	
150 / 100	250 / 185	300 / 220	353	3RW5547-2HA14	416	3VM1450-5MH32-0AA0	4000 - 8000	-	3NE3340-8 3NE1436-2	900 630	2 3	3RT1075-6AP36	S12	
175 / 132	300 / 220	350 / 260	418	3RW5552-2HA14	561	3VM1450-5MH32-0AA0	4000 - 8000	-	3NC3343-1U 3NB3350-1KK26	1250 1000	3 2 x 3	3RT1076-6AP36	S12	
200 / 150	350 / 260	400 / 300	476	3RW5552-2HA14	561	3VM1450-5MH32-0AA0	4000 - 8000	-	3NC3343-1U 3NB3350-1KK26	1250 1000	3 2 x 3	3RT1076-6AP36	S12	
-	400 / 300	450 / 330	551	3RW5552-2HA14	561	3VA2710-5AB05-0AA0	1500 - 15000	-	3NC3343-1U 3NB3350-1KK26	1250 1000	3 2 x 3	3TF6844-0CM7	-	
250 / 185	450 / 330	500 / 370	606	3RW5553-2HA14	641	3VA2710-5AB05-0AA0	1500 - 15000	-	3NC3343-1U 3NB3351-1KK26	1250 1100	3 2 x 3	3TF6844-0CM7	-	
-	-	550 / 400	632	3RW5553-2HA14	641	3VA2710-5AB05-0AA0	1500 - 15000	-	3NC3343-1U 3NB3351-1KK26	1250 1100	3 2 x 3	3TF6944-0CM7	-	
300 / 220	500 / 370	600 / 440	706	3RW5554-2HA14	748	3VA2712-5AB05-0AA0	1875 - 18750	-	3NC3343-1U 3NB3351-1KK26	1250 1100	3 2 x 3	3TF6944-0CM7	-	
-	550 / 410	650 / 480	767	3RW5556-2HA14	979	3VA2712-5AB05-0AA0	1875 - 18750	-	(3X) 3NE3340-8 3NB3354-1KK26	900 1350	2 2 x 3	3TF6944-0CM7	-	
350 / 260	600 / 440	700 / 515	816	3RW5556-2HA14	979	3VA2712-5AB05-0AA0	1875 - 18750	-	(3X) 3NE3340-8 3NB3354-1KK26	900 1350	2 2 x 3	3TF6944-0CM7	-	
-	650 / 480	750 / 550	895	3RW5556-2HA14	979	3VA2716-5AB05-0AA0	2400 - 24000	-	(3X) 3NE3340-8 3NB3354-1KK26	900 1350	2 2 x 3	-	-	
400 / 300	700 / 515	800 / 590	953	3RW5556-2HA14	979	3VA2716-5AB05-0AA0	2400 - 24000	-	(3X) 3NE3340-8 3NB3354-1KK26	900 1350	2 2 x 3	-	-	
450 / 330	750 / 550	850 / 630	1046	3RW5558-2HA14	1139	3VA2716-5AB05-0AA0	2400 - 24000	-	(3X) 3NE3340-8 3NB3357-1KK26	900 1600	2 2 x 3	-	-	

1) Tabela orientativa de motores. Os valores de potência e corrente poderão sofrer alterações entre fabricantes. Consulte catálogo correspondente.
 2) Tensão de alimentação da eletrônica 110...250 VCA/CC. Possui terminais de comando com conexão mola. Para alterar suas funcionalidades, consulte a tabela de codificação.
 3) Em combinação com disjuntores, consulte manuais para conhecer os respectivos valores de corrente de curto máximo (Iq máx). Aqui é atendida a Coordenação Tipo 1, conforme ABNT NBR IEC 60947-4-2. Para atendimento a Coordenação Tipo 2, fusíveis ultra-rápidos SITOR devem ser utilizados. Consulte manual da soft starter. Disjuntores que possuem proteção de sobrecarga, devem ser ajustados acima do valor de proteção da soft starter.
 4) Com seu uso é atendida a Coordenação Tipo 2 conforme ABNT NBR IEC 60947-4-2, para 65 kA em 690VCA. Sem sua utilização, apenas a Coordenação Tipo 1 é alcançada.
 5) Versão com terminais parafuso.

Soft Starters SIRIUS - Partida e Parada Suave 3RW55

Guia Completo de Seleção

Motores trifásicos ¹⁾ 4 polos, AC-3, 60Hz, IR3, FS=1				Soft Starter ²⁾ CLASSE 30E / 50°C		Disjuntor de rede ^{3) 5)}			Opcionais				
220 V (cv / kW)	380 V (cv / kW)	440 V (cv / kW)	In máx. (A)	Tipo	le máx. (A)	Tipo	Ajuste curto-circuito (A)	Tam.	Fusível ultra-rápido ⁴⁾	In máx. (A)	Tam.	Contator de rede ⁵⁾ 220 VCA/50-60 Hz	Tam.
									Tipo			Tipo	
3 / 2,2	5 / 3,7	6 / 4,5	8,2	3RW5513-3HA14	11,5	3RV2311-1JC10	130	S00	3NE8017-1 3NE1815-0	50 25	00 000	3RT2016-1AN21	S00
-	6 / 4,5	7,5 / 5,5	10	3RW5513-3HA14	11,5	3RV2311-1KC10	163	S00	3NE8017-1 3NE1815-0	50 25	00 000	3RT2017-1AN21	S00
4 / 3	7,5 / 5,5	10 / 5,5	13	3RW5514-3HA14	15,9	3RV2311-4AC10	208	S00	3NE8020-1 3NE1802-0	80 40	00 000	3RT2018-1AN21	S00
6 / 4,5	10 / 7,5	12,5 / 9	16,5	3RW5515-3HA14	22,3	3RV2321-4BC10	260	S0	3NE8021-1 3NE1817-0	100 50	00 000	3RT2025-1AN20	S0
-	12,5 / 9	15 / 11	19	3RW5515-3HA14	22,3	3RV2321-4DC10	325	S0	3NE8021-1 3NE1817-0	100 50	00 000	3RT2026-1AN20	S0
7,5 / 5,5	15 / 11	-	21	3RW5515-3HA14	22,3	3RV2321-4NC10	364	S0	3NE8021-1 3NE1817-0	100 50	00 000	3RT2026-1AN20	S0
12,5 / 9	20 / 15	25 / 18,5	32	3RW5517-3HA14	33,5	3RV2321-4FC10	480	S0	3NE8024-1 3NE1820-0	160 80	00 000	3RT2027-1AN20	S0
15 / 11	25 / 18,5	30 / 22	38	3RW5524-3HA14	41,6	3RV2331-4UC10	585	S2	3NE8024-1 3NE1021-2	160 100	00 00	3RT2035-1AN20	S2
-	30 / 22	-	44	3RW5525-3HA14	55,5	3RV2331-4WC10	741	S2	3NE3227 3NE1022-0	250 125	1 00	3RT2036-1AN20	S2
20 / 15	40 / 30	50 / 37	61	3RW5526-3HA14	68	3RV2331-4KC10	949	S2	3NE3227 3NE1224-0	250 160	1 1	3RT2037-1AN20	S2
25 / 18,5	50 / 37	-	71	3RW5526-3HA14	82,5	3RV2341-4RC10	1170	S3	3NE3227 3NE1224-0	250 160	1 1	3RT2038-1AN20	S2
30 / 22	-	60 / 45	76	3RW5526-3HA14	82,5	3RV2341-4RC10	1170	S3	3NE3227 3NE1224-0	250 160	1 1	3RT2045-1AN20	S3
-	60 / 45	75 / 55	89	3RW5534-2HA14	101	3RV2341-4YC10	1300	S3	3NE3231 3NE1225-0	350 200	1 1	3RT2046-1AN20	S3
40 / 30	75 / 55	-	105	3RW5535-2HA14	128	3VM1110-5MH32-0AA0	700 - 1600	-	3NE3233 3NE1227-0	450 250	1 1	3RT2047-1AL20	S3
50 / 37	100 / 75	100 / 75	140	3RW5536-2HA14	153	3VM1216-5MH32-0AA0	1120 - 2560	-	3NE3334-0B 3NE1230-0	500 315	2 1	3RT1055-6AP36	S6
60 / 45	-	125 / 90	146	3RW5536-2HA14	153	3VM1216-5MH32-0AA0	1120 - 2560	-	3NE3334-0B 3NE1230-0	500 315	2 1	3RT1056-6AP36	S6
75 / 55	125 / 90	150 / 110	178	3RW5543-2HA14	186	3VM1220-5MH32-0AA0	1200 - 2800	-	3NE3333 3NE1230-2	450 315	2 1	3RT1056-6AP36	S6
-	150 / 110	175 / 132	209	3RW5544-2HA14	220	3VM1325-5MH32-0AA0	2000 - 4000	-	3NE3335 3NE1331-0	560 350	2 2	3RT1064-6AP36	S10
100 / 75	175 / 132	200 / 150	242	3RW5545-2HA14	279	3VM1325-5MH32-0AA0	2000 - 4000	-	3NE3336 3NE1334-2	630 500	2 2	3RT1065-6AP36	S10
-	200 / 150	-	276	3RW5546-2HA14	328	3VM1332-5MH32-0AA0	2560 - 5120	-	3NE3336 3NE1334-2	630 500	2 2	3RT1066-6AP36	S10
125 / 90	-	250 / 185	293	3RW5546-2HA14	328	3VM1332-5MH32-0AA0	2560 - 5120	-	3NE3336 3NE1334-2	630 500	2 2	3RT1066-6AP36	S10
150 / 100	250 / 185	300 / 220	353	3RW5547-2HA14	416	3VM1450-5MH32-0AA0	4000 - 8000	-	3NE3340-8 3NE1436-2	900 630	2 3	3RT1075-6AP36	S12
175 / 132	300 / 220	350 / 260	418	3RW5552-2HA14	561	3VM1450-5MH32-0AA0	4000 - 8000	-	3NC3343-1U 3NB3350-1KK26	1250 1000	3 2 x 3	3RT1076-6AP36	S12
200 / 150	350 / 260	400 / 300	476	3RW5552-2HA14	561	3VM1450-5MH32-0AA0	4000 - 8000	-	3NC3343-1U 3NB3350-1KK26	1250 1000	3 2 x 3	3RT1076-6AP36	S12
-	400 / 300	450 / 330	551	3RW5552-2HA14	561	3VM1450-5MH32-0AA0	4000 - 8000	-	3NC3343-1U 3NB3350-1KK26	1250 1000	3 2 x 3	3TF6844-0CM7	-
250 / 185	450 / 330	500 / 370	606	3RW5553-2HA14	641	3VA2710-5AB05-0AA0	1500 - 15000	-	3NC3343-1U 3NB3351-1KK26	1250 1100	3 2 x 3	3TF6844-0CM7	-
-	-	550 / 400	632	3RW5554-2HA14	748	3VA2712-5AB05-0AA0	1875 - 18750	-	3NC3343-1U 3NB3351-1KK26	1250 1100	3 2 x 3	3TF6944-0CM7	-
300 / 220	500 / 370	600 / 440	706	3RW5556-2HA14	979	3VA2712-5AB05-0AA0	1875 - 18750	-	(3X) 3NE3340-8 3NB3354-1KK26	900 1350	2 2 x 3	3TF6944-0CM7	-
-	550 / 410	650 / 480	767	3RW5556-2HA14	979	3VA2712-5AB05-0AA0	1875 - 18750	-	(3X) 3NE3340-8 3NB3354-1KK26	900 1350	2 2 x 3	3TF6944-0CM7	-
350 / 260	600 / 400	700 / 515	816	3RW5556-2HA14	979	3VA2716-5AB05-0AA0	2400 - 24000	-	(3X) 3NE3340-8 3NB3354-1KK26	900 1350	2 2 x 3	3TF6944-0CM7	-
-	650 / 480	750 / 550	895	3RW5556-2HA14	979	3VA2716-5AB05-0AA0	2400 - 24000	-	(3X) 3NE3340-8 3NB3354-1KK26	900 1350	2 2 x 3	-	-
400 / 300	700 / 515	800 / 590	953	3RW5556-2HA14	979	3VA2716-5AB05-0AA0	2400 - 24000	-	(3X) 3NE3340-8 3NB3354-1KK26	900 1350	2 2 x 3	-	-
450 / 330	750 / 550	850 / 630	1046	3RW5558-2HA14	1139	3WL1116-2EB62-1AA4	2400 - 44000	-	(3X) 3NE3340-8 3NB3357-1KK26	900 1600	2 2 x 3	-	-

1) Tabela orientativa de motores. Os valores de potência e corrente poderão sofrer alterações entre fabricantes. Consulte catálogo correspondente.
 2) Tensão de alimentação da eletrônica 110...250 VCA/CC. Possui terminais de comando com conexão mola. Para alterar suas funcionalidades, consulte a tabela de codificação.
 3) Em combinação com disjuntores, consulte manuais para conhecer os respectivos valores de corrente de curto máximo (I_q máx). Aqui é atendida a Coordenação Tipo 1, conforme ABNT NBR IEC 60947-4-2. Para atendimento a Coordenação Tipo 2, fusíveis ultra-rápidos SITOR devem ser utilizados. Consulte manual da soft starter. Disjuntores que possuem proteção de sobrecarga, devem ser ajustados acima do valor de proteção da soft starter.
 4) Com seu uso é atendida a Coordenação Tipo 2 conforme ABNT NBR IEC 60947-4-2, para 65 kA em 690VCA. Sem sua utilização, apenas a Coordenação Tipo 1 é alcançada.
 5) Versão com terminais parafusos.

Soft Starters SIRIUS - Partida e Parada Suave 3RW55

Guia Completo de Seleção

Acessórios		Descrição		Tipo	
Módulo de comunicação para 3RW55		Cabo de conexão redondo entre 3RW5 e IHM ¹⁾			
	PROFINET HF (com switch integrado)	5 m		3RW5980-0HC60	
	PROFINET (standard, 1 porta)	2,5 m		3UF7933-0BA00-0	
	PROFIBUS	1 m		3UF7937-0BA00-0	
	EtherNet/IP	0,1 m (flat, uso dentro da chave)		3UF7931-0AA00-0	
	Modbus RTU	Capa de ventilador para maior proteção contra toques e sujeiras			
	Modbus TCP	3RW551 (1 pç), 3RW552 (2 pçs), 3RW553 (2 pçs)		3RW5983-0FC00	
	Conector industrial Ethernet, angular 90°	3RW554 (1 pç)		3RW5984-0FC00	
		3RW555 (3 pçs)		3RW5985-0FC00	
IHM		Capa de proteção dos terminais de ligação (embalagem com 1 unidade)			
	Kit IP65 opcional para IHM na porta do painel	3RW552. (2 pçs), 3RW553. (2 pçs)		3RW5983-0TC20	
		3RW554. (2 pçs)		3RW5984-0TC20	
Terminais de comando parafuso (pacote com 2 terminais)		Ferramenta de auxílio para abertura dos terminais mola - Chave de Fenda			
	Necessário: 3RW55 (2 pacotes), 3RW50 e 3RW52 (1 pacote)	3RW5980-1TR00		3RA2908-1A	
				Para dispositivos com conexão mola 3mm x 0,5 mm, comprimento aprox. 200 mm	

1) IHM avançada e cabo 0,1 m já fornecidos com a soft starter.

Softwares	
Soft Starter ES	
	O software SIRIUS Soft Starter ES permite conexão das famílias 3RW44 / 3RW50 / 3RW52 / 3RW55 para realizar com rapidez e facilidade o monitoramento e a parametrização (apenas 3RW55), bem como diagnósticos. Conexão através de cabo de rede RJ45, entre computador e IHM Avançada.
	SIRIUS Soft Starter ES Basic (Grátis): através da interface local pela IHM HF, você pode comissionar, controlar e parametrizar.
	SIRIUS Soft Starter ES Professional : através da interface local na IHM HF, PROFIBUS DP ou PROFINET, você pode parametrizar, controlar, fazer diagnósticos, obter dados estatísticos, criar típicos, teleservice via MPI e roteamento.
	Download: https://support.industry.siemens.com/cs/ww/en/ps/24231/dl



STS - Software de seleção e simulação de soft starters	Basta inserir dados de motores e carga, ou utilizar exemplos internos. Disponível para Desktop e dispositivos Android e IOS.	SIRIUS Sim - Software de simulação virtual da 3RW55 e do relé segurança 3SK2	Simulando os dispositivos reais, ele permite o aprendizado, parametrização e testes de forma rápida e fácil. Pode baixar a parametrização em um cartão de memória e inserir no dispositivo real, e também integrado ao Soft Starter ES.
	Download: https://support.industry.siemens.com/cs/ww/en/view/101494917		Download: https://support.industry.siemens.com/cs/ww/en/view/109763750

Tabela de codificação para seleção de funcionalidades e outras características			
• 3RW30 e 3RW40:	• 3RW50:	• 3RW52:	• 3RW55:
3RW....-□BB□4	3RW505.-□□B□4 3RW507.-□□B□4	3RW521.-□□C□4 3RW522.-□□C□4	3RW551.-□H□□4 3RW552.-□H□□4
Tipo de terminal ²⁾:	Tipo de terminal ³⁾:	Tipo de terminal ³⁾:	Tipo de terminal ³⁾:
Parafuso 1	Parafuso 6	Parafuso 1	Parafuso 1
Mola 2	Mola 2	Mola 3	Mola 3
Tensão alimentação eletrônica:	Função:	3RW523.-□□C□4 3RW524.-□□C□4	3RW553.-□H□□4 3RW554.-□H□□4 3RW555.-□HA□4
24 VCC/CA 0	Saída analógica A	Tipo de terminal:	
110-230 VCC/CA 1	Entrada Termistor T	Parafuso 6	
	Tensão alimentação eletrônica:	Mola 2	
	24 VCC/CA 0	Função:	
	110-250 VCA 1	Saída analógica A	
		Entrada Termistor T	
		Tensão alimentação eletrônica:	Funcionalidade principal:
		24 VCC/CA 0	Convencional A
		110-250 VCA 1	Failsafe F
			Tensão alimentação eletrônica:
			24 VCC/CA 0
			110-250 VCA 1

2) Terminais de potência a partir da 3RW303 e 3RW403, somente parafuso.

3) Terminais de comando



Minidisjuntores

Sistema N

Minidisjuntores 5SJ1 – Características básicas

Os disjuntores 5SJ1 foram projetados para utilização em instalações residenciais e comerciais de pequeno/médio porte.

Estão disponíveis nas correntes nominais de 10A até 63A nas execuções monopolar (1P), bipolar (2P) e tripolar (3P) em curva C e de acordo com a norma NBR NM 60898-1. Com total proteção no manuseio, tem sua instalação simples e rápida.

	Corrente nominal	Tipo Curva C (disparo em curto-circuito 5 a 10 x In)		
		Monopolar	Bipolar	Tripolar
	10 A	5SJ1 110-7MB	5SJ1 210-7MB	5SJ1 310-7MB
16 A	5SJ1 116-7MB	5SJ1 216-7MB	5SJ1 316-7MB	
20 A	5SJ1 120-7MB	5SJ1 220-7MB	5SJ1 320-7MB	
25 A	5SJ1 125-7MB	5SJ1 225-7MB	5SJ1 325-7MB	
32 A	5SJ1 132-7MB	5SJ1 232-7MB	5SJ1 332-7MB	
40 A	5SJ1 140-7MB	5SJ1 240-7MB	5SJ1 340-7MB	
50 A	5SJ1 150-7MB	5SJ1 250-7MB	5SJ1 350-7MB	
63 A	5SJ1 163-7MB	5SJ1 263-7MB	5SJ1 363-7MB	
Capacidade de interrupção máxima Icn				
NBR NM 60898-1		127/220 V	220/380 V	
		5kA	3kA	

Dimensões

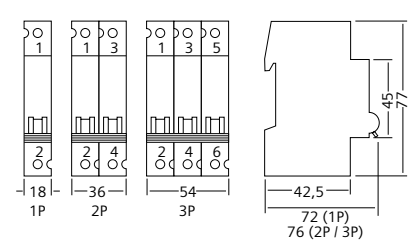

Minidisjuntores 5SL1 – Características básicas

Os disjuntores 5SL1 foram projetados para utilização em instalações residenciais e comerciais de pequeno/médio porte.

Estão disponíveis nas correntes nominais de 2A até 80A nas execuções monopolar (1P), bipolar (2P) e tripolar (3P) nas curvas B e C e de acordo com as normas NBR NM 60898-1 e NBR IEC 60947-2. Com total proteção no manuseio, tem sua instalação simples e rápida.

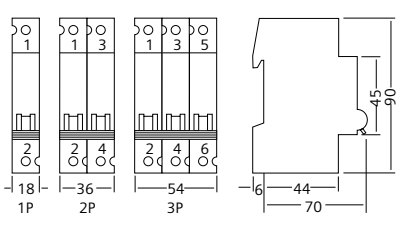
	Corrente nominal	Tipo Curva B (disparo em curto-circuito 3 a 5 x In)		Corrente nominal	Tipo Curva C (disparo em curto-circuito 5 a 10 x In)		
		Monopolar	Bipolar		Monopolar	Bipolar	Tripolar
	6 A	5SL1 106-6MB	5SL1 206-6MB	2 A	5SL1 102-7MB	5SL1 202-7MB	5SL1 302-7MB
10 A	5SL1 110-6MB	5SL1 210-6MB	4 A	5SL1 104-7MB	5SL1 204-7MB	5SL1 304-7MB	
13 A	5SL1 113-6MB	5SL1 213-6MB	6 A	5SL1 106-7MB	5SL1 206-7MB	5SL1 306-7MB	
16 A	5SL1 116-6MB	5SL1 216-6MB	10 A	5SL1 110-7MB	5SL1 210-7MB	5SL1 310-7MB	
20 A	5SL1 120-6MB	5SL1 220-6MB	13 A	5SL1 113-7MB	5SL1 213-7MB	5SL1 313-7MB	
25 A	5SL1 125-6MB	5SL1 225-6MB	16 A	5SL1 116-7MB	5SL1 216-7MB	5SL1 316-7MB	
32 A	5SL1 132-6MB	5SL1 232-6MB	20 A	5SL1 120-7MB	5SL1 220-7MB	5SL1 320-7MB	
40 A	5SL1 140-6MB	5SL1 240-6MB	25 A	5SL1 125-7MB	5SL1 225-7MB	5SL1 325-7MB	
Capacidade de interrupção máxima Icn/Icu			Dimensões				
NBR NM 60898-1		127/220 VCA	220/380 VCA				
		5 kA	3 kA				
NBR IEC 60947-2							
127/220 VCA		220/380 VCA					
		4,5 kA					

Minidisjuntores

Sistema N

Minidisjuntores 5SL3 – Características básicas

Os disjuntores 5SL3 foram projetados para utilização em instalações residenciais de médio porte, comerciais, tais como hotéis, shoppings, supermercados, etc. Estão disponíveis nas correntes nominais de 0,3A até 63A nas execuções monopolar (1P), monopolar + neutro (1P+N), bipolar (2P), tripolar (3P) e tripolar + neutro (3P+N) nas curvas B e C de acordo com as normas NBR NM 60898-1 e NBR IEC 60947-2.

Com total proteção no manuseio, tem sua instalação simples e rápida. Para atender maiores exigências de projeto, os disjuntores 5SL3 oferecem ampla gama de acessórios como, bloco de contatos auxiliares, blocos de contatos de alarme, bloqueio de segurança e etc.

 5SL3 (monopolar)	Corrente nominal	Tipo Curva B (Disparo em curto-circuito 3 a 5 x In)					
			Monopolar (1P)	Bipolar (1P+N)	Bipolar (2P)	Triplolar (3P)	Tetrapolar (3P+N)
		6 A	5SL3 106-6 MB	5SL3 506-6 MB*	5SL3 206-6 MB	5SL3 306-6 MB*	5SL3 606-6 MB*
		10 A	5SL3 110-6 MB	5SL3 510-6 MB*	5SL3 210-6 MB	5SL3 310-6 MB*	5SL3 610-6 MB*
		13 A	--	--	--	--	5SL3 613-6 MB*
		16 A	5SL3 116-6 MB	5SL3 516-6 MB*	5SL3 216-6 MB	5SL3 316-6 MB*	5SL3 616-6 MB*
		20 A	5SL3 120-6 MB	5SL3 520-6 MB*	5SL3 220-6 MB	5SL3 320-6 MB*	5SL3 620-6 MB*
		25 A	5SL3 125-6 MB	5SL3 525-6 MB*	5SL3 225-6 MB	5SL3 325-6 MB*	5SL3 625-6 MB*
		32 A	5SL3 132-6 MB*	5SL3 532-6 MB*	5SL3 232-6 MB*	5SL3 332-6 MB*	5SL3 632-6 MB*
		40 A	5SL3 140-6 MB*	5SL3 540-6 MB*	5SL3 240-6 MB*	5SL3 340-6 MB*	5SL3 640-6 MB*
 5SL3 (bipolar)	Corrente nominal	Tipo Curva C (Disparo em curto-circuito 5 a 10 x In)					
			Monopolar (1P)	Bipolar (1P+N)	Bipolar (2P)	Tipolar (3P)	Tetrapolar (3P+N)
		0,3 A	5SL3 114-7 MB*	5SL3 514-7 MB*	5SL3 214-7 MB*	5SL3 314-7 MB*	5SL3 614-7 MB*
		0,5 A	5SL3 105-7 MB	5SL3 505-7 MB*	5SL3 205-7 MB	--	--
		1 A	5SL3 101-7 MB	5SL3 501-7 MB*	5SL3 201-7 MB	5SL3 301-7 MB	5SL3 601-7 MB*
		1,6 A	5SL3 115-7 MB*	5SL3 515-7 MB*	5SL3 215-7 MB*	--	--
		2 A	5SL3 102-7 MB	5SL3 502-7 MB*	5SL3 202-7 MB	5SL3 302-7 MB	5SL3 602-7 MB*
		3 A	5SL3 103-7 MB*	5SL3 503-7 MB*	5SL3 203-7 MB	5SL3 303-7 MB*	5SL3 603-7 MB*
		4 A	5SL3 104-7 MB	5SL3 504-7 MB*	5SL3 204-7 MB	5SL3 304-7 MB	5SL3 604-7 MB*
		6 A	5SL3 106-7 MB	5SL3 506-7 MB*	5SL3 206-7 MB	5SL3 306-7 MB	5SL3 606-7 MB
 5SL3 (tripolar)	Corrente nominal	Tipo Curva C (Disparo em curto-circuito 5 a 10 x In)					
			Monopolar (1P)	Bipolar (1P+N)	Bipolar (2P)	Tipolar (3P)	Tetrapolar (3P+N)
		10 A	5SL3 110-7 MB	5SL3 510-7 MB*	5SL3 210-7 MB	5SL3 310-7 MB	5SL3 610-7 MB
		13 A	5SL3 113-7 MB	5SL3 513-7 MB*	5SL3 213-7 MB	--	--
		16 A	5SL3 116-7 MB	5SL3 516-7 MB*	5SL3 216-7 MB	5SL3 316-7 MB	5SL3 616-7 MB
		20 A	5SL3 120-7 MB	5SL3 520-7 MB*	5SL3 220-7 MB	5SL3 320-7 MB	5SL3 620-7 MB
		25 A	5SL3 125-7 MB	5SL3 525-7 MB*	5SL3 225-7 MB	5SL3 325-7 MB	5SL3 625-7 MB
		32 A	5SL3 132-7 MB	5SL3 532-7 MB*	5SL3 232-7 MB	5SL3 332-7 MB	5SL3 632-7 MB
		40 A	5SL3 140-7 MB	5SL3 540-7 MB*	5SL3 240-7 MB	5SL3 340-7 MB	5SL3 640-7 MB
		50 A	5SL3 150-7 MB	5SL3 550-7 MB*	5SL3 250-7 MB	5SL3 350-7 MB	5SL3 650-7 MB
 5SL3 (tetrapolar)	Corrente nominal	Tipo Curva C (Disparo em curto-circuito 5 a 10 x In)					
			Monopolar (1P)	Bipolar (1P+N)	Bipolar (2P)	Tipolar (3P)	Tetrapolar (3P+N)
		63 A	5SL3 163-7 MB	5SL3 563-7 MB*	5SL3 263-7 MB	5SL3 363-7 MB	5SL3 663-7 MB

Dimensões

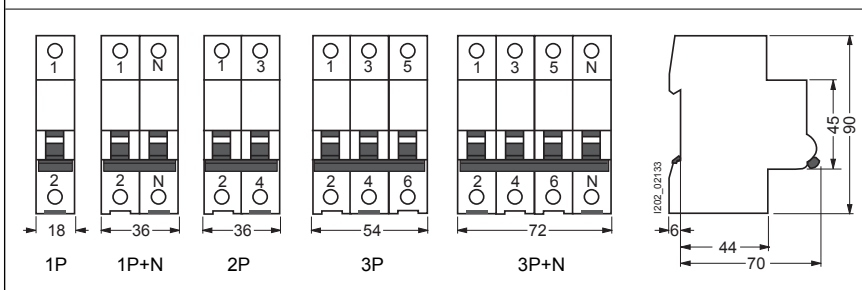

Capacidade de interrupção máxima Icn/Icu

NBR NM 60898-1 / NBR IEC 60947-2

127/220 VCA	220/380 VCA
7,5 kA Curva B ¹⁾ Curva C ²⁾	4,5 kA
6,0 kA Curva B e C ³⁾	
5 kA Curva B e C ⁴⁾	

- 1) Para In de 6A a 8A
- 2) Para In de 0,5A a 8A
- 3) Para In de 10A a 25A
- 4) Para In de 32A a 63A

* Disponibilidade sob consulta

Minidisjuntores

Sistema N

Minidisjuntores 5SL6 – Características básicas

Os disjuntores 5SL6 foram projetados para utilização em instalações comerciais e infraestrutura, tais como shoppings, supermercados, hospitais, data center's e etc. Estão disponíveis nas correntes nominais de 0,3A até 63A nas execuções monopolar (1P), monopolar + neutro (1P+N), bipolar (2P), tripolar (3P) e tripolar + neutro (3P+N) nas curvas B e C de acordo com as normas NBR NM 60898-1 e NBR IEC 60947-2.

Com total proteção no manuseio, tem sua instalação simples e rápida. Para atender maiores exigências de projeto, os disjuntores 5SL6 oferecem ampla gama de acessórios como, bloco de contatos auxiliares, blocos de contatos de alarme, disparador à distância, relé de subtensão, etc.

Corrente nominal	Tipo Curva B (Disparo em curto-circuito 3 a 5 x I _n)				
	Monopolar (1P)	Bipolar (1P+N)	Bipolar (2P)	Tripolar (3P)	Tetrapolar (3P+N)
6 A	5SL6 106-6 MB	5SL6 506-6 MB*	5SL6 206-6 MB	5SL6 306-6 MB*	5SL6 606-6 MB*
10 A	5SL6 110-6 MB	5SL6 510-6 MB*	5SL6 210-6 MB	5SL6 310-6 MB*	5SL6 610-6 MB*
13 A	5SL6 113-6 MB	5SL6 513-6 MB*	5SL6 213-6 MB	5SL6 313-6 MB*	5SL6 613-6 MB*
16 A	5SL6 116-6 MB	5SL6 516-6 MB*	5SL6 216-6 MB	5SL6 316-6 MB*	5SL6 616-6 MB*
20 A	5SL6 120-6 MB	5SL6 520-6 MB*	5SL6 220-6 MB	5SL6 320-6 MB*	5SL6 620-6 MB*
25 A	5SL6 125-6 MB	5SL6 525-6 MB*	5SL6 225-6 MB	5SL6 325-6 MB*	5SL6 625-6 MB*
32 A	5SL6 132-6 MB	5SL6 532-6 MB*	5SL6 232-6 MB*	5SL6 332-6 MB*	5SL6 632-6 MB*
40 A	5SL6 140-6 MB*	5SL6 540-6 MB*	5SL6 240-6 MB*	5SL6 340-6 MB*	5SL6 640-6 MB*
50 A	5SL6 150-6 MB*	5SL6 550-6 MB*	5SL6 250-6 MB*	5SL6 350-6 MB*	5SL6 650-6 MB*
63 A	5SL6 163-6 MB*	5SL6 563-6 MB*	5SL6 263-6 MB*	5SL6 363-6 MB*	5SL6 663-6 MB*

Corrente nominal	Tipo Curva C (Disparo em curto-circuito 5 a 10 x I _n)				
	Monopolar (1P)	Bipolar (1P+N)	Bipolar (2P)	Tripolar (3P)	Tetrapolar (3P+N)
0,3 A	5SL6 114-7 MB*	5SL6 514-7 MB*	5SL6 214-7 MB*	5SL6 314-7 MB*	5SL6 614-7 MB*
0,5 A	5SL6 105-7 MB	5SL6 505-7 MB*	5SL6 205-7 MB	5SL6 305-7 MB	5SL6 605-7 MB*
1 A	5SL6 101-7 MB	5SL6 501-7 MB*	5SL6 201-7 MB	5SL6 301-7 MB	5SL6 601-7 MB*
1,6 A	5SL6 115-7 MB	5SL6 515-7 MB*	5SL6 215-7 MB*	5SL6 315-7 MB*	5SL6 615-7 MB*
2 A	5SL6 102-7 MB	5SL6 502-7 MB*	5SL6 202-7 MB	5SL6 302-7 MB	5SL6 602-7 MB*
3 A	5SL6 103-7 MB	5SL6 503-7 MB*	5SL6 203-7 MB	5SL6 303-7 MB*	5SL6 603-7 MB*
4 A	5SL6 104-7 MB	5SL6 504-7 MB*	5SL6 204-7 MB	5SL6 304-7 MB	5SL6 604-7 MB*
6 A	5SL6 106-7 MB	5SL6 506-7 MB	5SL6 206-7 MB	5SL6 306-7 MB	5SL6 606-7 MB
10 A	5SL6 110-7 MB	5SL6 510-7 MB	5SL6 210-7 MB	5SL6 310-7 MB	5SL6 610-7 MB
13 A	5SL6 113-7 MB	5SL6 513-7 MB	5SL6 213-7 MB	5SL6 313-7 MB	5SL6 613-7 MB*
16 A	5SL6 116-7 MB	5SL6 516-7 MB	5SL6 216-7 MB	5SL6 316-7 MB	5SL6 616-7 MB
20 A	5SL6 120-7 MB	5SL6 520-7 MB	5SL6 220-7 MB	5SL6 320-7 MB	5SL6 620-7 MB
25 A	5SL6 125-7 MB	5SL6 525-7 MB	5SL6 225-7 MB	5SL6 325-7 MB	5SL6 625-7 MB
32 A	5SL6 132-7 MB	5SL6 532-7 MB	5SL6 232-7 MB	5SL6 332-7 MB	5SL6 632-7 MB
40 A	5SL6 140-7 MB	5SL6 540-7 MB	5SL6 240-7 MB	5SL6 340-7 MB	5SL6 640-7 MB
50 A	5SL6 150-7 MB	5SL6 550-7 MB	5SL6 250-7 MB	5SL6 350-7 MB	5SL6 650-7 MB
63 A	5SL6 163-7 MB	5SL6 563-7 MB	5SL6 263-7 MB	5SL6 363-7 MB	5SL6 663-7 MB

Dimensões

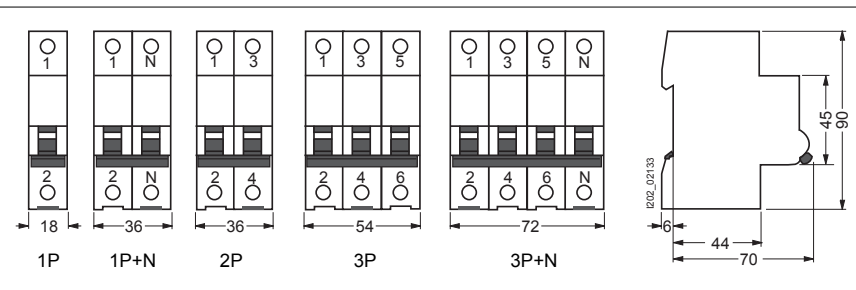

Capacidade de interrupção máxima I_{cn}/I_{cu}

NBR NM 60898-1 / NBR IEC 60947-2	
127/220 VCA	220/380 VCA
10 kA Curva B ¹⁾ Curva C ²⁾	6 kA
15 kA Curva B ³⁾ Curva C ⁴⁾	
Relação L / R = 4ms	

- 1) Para I_n de 6A a 32A
- 2) Para I_n de 10A a 32A
- 3) Para I_n de 40A a 63A
- 4) Para I_n de 0,5A a 8A e de 40A a 63A

* Disponibilidade sob consulta

Minidisjuntores

Sistema N

Minidisjuntores 5SY4 – Características básicas

Os disjuntores 5SY4 são destinados a atender instalações elétricas de infraestrutura de médio porte, tais como, hotéis, hospitais, data center's etc, além da própria indústria, onde o nível da corrente de curto-circuito pode atingir até 10 kA em rede de 220/380 VCA conforme NBR NM 60898-1. Estão disponíveis nas correntes nominais de 0,3A até 80A nas execuções monopolar, bipolar, tripolar e tetrapolar de acordo com as curvas A, B, C e D.

Com total proteção no manuseio, tem sua instalação simples e rápida. Para atender maiores exigências de projeto, os disjuntores 5SY4 oferecem ampla gama de acessórios como, bloco de contatos auxiliares, blocos de contatos de alarme, disparador à distância, relé de subtensão, etc.

Corrente nominal In	Tipo Curva A (Disparo em curto circuito 2 a 3 x In)						Tipo Curva B (Disparo em curto circuito 3 a 5 x In)					
	Monopolar (1P)	Bipolar (1P+N)	Bipolar (2P)	Tripolar (3P)	Tetrapolar (3P+N)	Tetrapolar (4P)	Monopolar (1P)	Bipolar (1P+N)	Bipolar (2P)	Tripolar (3P)	Tetrapolar (3P+N)	Tetrapolar (4P)
0,3A	-	-	-	-	-	-	-	-	-	-	-	-
0,5 A	5SY4 105-5	-	5SY4 205-5	5SY4 305-5	-	-	-	-	-	-	-	-
1A	5SY4 101-5	5SY4 501-5	5SY4 201-5	5SY4 301-5	5SY4 601-5	5SY4 401-5	5SY4 101-6	-	5SY4 201-6	5SY4 301-6	-	-
1,6A	5SY4 115-5	5SY4 515-5	5SY4 215-5	5SY4 315-5	5SY4 615-5	5SY4 415-5	5SY4 115-6	5SY4 515-6	5SY4 215-6	5SY4 315-6	-	-
2A	5SY4 102-5	5SY4 502-5	5SY4 202-5	5SY4 302-5	5SY4 602-5	5SY4 402-5	5SY4 102-6	5SY4 502-6	5SY4 202-6	5SY4 302-6	-	-
3A	5SY4 103-5	5SY4 503-5	5SY4 203-5	5SY4 303-5	5SY4 603-5	5SY4 403-5	5SY4 103-6	5SY4 503-6	5SY4 203-6	5SY4 303-6	-	-
4A	5SY4 104-5	5SY4 504-5	5SY4 204-5	5SY4 304-5	5SY4 604-5	5SY4 404-5	5SY4 104-6	5SY4 504-6	5SY4 204-6	5SY4 304-6	-	-
6A	5SY4 106-5	5SY4 506-5	5SY4 206-5	5SY4 306-5	5SY4 606-5	5SY4 406-5	5SY4 106-6	5SY4 506-6	5SY4 206-6	5SY4 306-6	5SY4 606-6	5SY4 406-6
8A	5SY4 108-5	5SY4 508-5	5SY4 208-5	5SY4 308-5	5SY4 608-5	5SY4 408-5	5SY4 108-6	-	5SY4 208-6	5SY4 308-6	-	-
10A	5SY4 110-5	5SY4 510-5	5SY4 210-5	5SY4 310-5	5SY4 610-5	5SY4 410-5	5SY4 110-6	5SY4 510-6	5SY4 210-6	5SY4 310-6	5SY4 610-6	5SY4 410-6
13 A	5SY4 113-5	5SY4 513-5	5SY4 213-5	5SY4 313-5	5SY4 613-5	5SY4 413-5	5SY4 113-6	5SY4 513-6	5SY4 213-6	5SY4 313-6	5SY4 613-6	5SY4 413-6
16 A	5SY4 116-5	5SY4 516-5	5SY4 216-5	5SY4 316-5	5SY4 616-5	5SY4 416-5	5SY4 116-6	5SY4 516-6	5SY4 216-6	5SY4 316-6	5SY4 616-6	5SY4 416-6
20 A	5SY4 120-5	5SY4 520-5	5SY4 220-5	5SY4 320-5	5SY4 620-5	5SY4 420-5	5SY4 120-6	5SY4 520-6	5SY4 220-6	5SY4 320-6	5SY4 620-6	5SY4 420-6
25 A	5SY4 125-5	5SY4 525-5	5SY4 225-5	5SY4 325-5	5SY4 625-5	5SY4 425-5	5SY4 125-6	5SY4 525-6	5SY4 225-6	5SY4 325-6	5SY4 625-6	5SY4 425-6
32 A	5SY4 132-5	5SY4 532-5	5SY4 232-5	5SY4 332-5	5SY4 632-5	5SY4 432-5	5SY4 132-6	5SY4 532-6	5SY4 232-6	5SY4 332-6	5SY4 632-6	5SY4 432-6
40 A	5SY4 140-5	5SY4 540-5	5SY4 240-5	5SY4 340-5	5SY4 640-5	5SY4 440-5	5SY4 140-6	5SY4 540-6	5SY4 240-6	5SY4 340-6	5SY4 640-6	5SY4 440-6
50 A	5SY4 150-5	5SY4 550-5	5SY4 250-5	5SY4 350-5	5SY4 650-5	5SY4 450-5	5SY4 150-6	5SY4 550-6	5SY4 250-6	5SY4 350-6	5SY4 650-6	5SY4 450-6
63 A	5SY4 163-5	5SY4 563-5	5SY4 263-5	5SY4 363-5	5SY4 663-5	5SY4 463-5	5SY4 163-6	5SY4 563-6	5SY4 263-6	5SY4 363-6	5SY4 663-6	5SY4 463-6
80 A	-	-	-	-	-	-	5SY4 180-6	-	5SY4 280-6	5SY4 380-6	-	-

Corrente nominal In	Tipo Curva C (Disparo em curto circuito 5 a 10 x In)						Tipo Curva D (Disparo em curto circuito 10 a 20 x In)					
	Monopolar (1P)	Bipolar (1P+N)	Bipolar (2P)	Tripolar (3P)	Tetrapolar (3P+N)	Tetrapolar (4P)	Monopolar (1P)	Bipolar (1P+N)	Bipolar (2P)	Tripolar (3P)	Tetrapolar (3P+N)	Tetrapolar (4P)
0,3A	5SY4 114-7	5SY4 514-7	5SY4 214-7	5SY4 314-7	5SY4 614-7	5SY4 414-7	5SY4 114-8	5SY4 514-8	5SY4 214-8	5SY4 314-8	5SY4 614-8	5SY4 414-8
0,5 A	5SY4 105-7	5SY4 505-7	5SY4 205-7	5SY4 305-7	5SY4 605-7	5SY4 405-7	5SY4 105-8	5SY4 505-8	5SY4 205-8	5SY4 305-8	5SY4 605-8	5SY4 405-8
1A	5SY4 101-7	5SY4 501-7	5SY4 201-7	5SY4 301-7	5SY4 601-7	5SY4 401-7	5SY4 101-8	5SY4 501-8	5SY4 201-8	5SY4 301-8	5SY4 601-8	5SY4 401-8
1,6A	5SY4 115-7	5SY4 515-7	5SY4 215-7	5SY4 315-7	5SY4 615-7	5SY4 415-7	5SY4 115-8	5SY4 515-8	5SY4 215-8	5SY4 315-8	5SY4 615-8	5SY4 415-8
2A	5SY4 102-7	5SY4 502-7	5SY4 202-7	5SY4 302-7	5SY4 602-7	5SY4 402-7	5SY4 102-8	5SY4 502-8	5SY4 202-8	5SY4 302-8	5SY4 602-8	5SY4 402-8
3A	5SY4 103-7	5SY4 503-7	5SY4 203-7	5SY4 303-7	5SY4 603-7	5SY4 403-7	5SY4 103-8	5SY4 503-8	5SY4 203-8	5SY4 303-8	5SY4 603-8	5SY4 403-8
4A	5SY4 104-7	5SY4 504-7	5SY4 204-7	5SY4 304-7	5SY4 604-7	5SY4 404-7	5SY4 104-8	5SY4 504-8	5SY4 204-8	5SY4 304-8	5SY4 604-8	5SY4 404-8
6A	5SY4 106-7	5SY4 506-7	5SY4 206-7	5SY4 306-7	5SY4 606-7	5SY4 406-7	5SY4 106-8	5SY4 506-8	5SY4 206-8	5SY4 306-8	5SY4 606-8	5SY4 406-8
8A	5SY4 108-7	5SY4 508-7	5SY4 208-7	5SY4 308-7	5SY4 608-7	5SY4 408-7	5SY4 108-8	5SY4 508-8	5SY4 208-8	5SY4 308-8	5SY4 608-8	5SY4 408-8
10A	5SY4 110-7	5SY4 510-7	5SY4 210-7	5SY4 310-7	5SY4 610-7	5SY4 410-7	5SY4 110-8	5SY4 510-8	5SY4 210-8	5SY4 310-8	5SY4 610-8	5SY4 410-8
13 A	5SY4 113-7	5SY4 513-7	5SY4 213-7	5SY4 313-7	5SY4 613-7	5SY4 413-7	5SY4 113-8	5SY4 513-8	5SY4 213-8	5SY4 313-8	5SY4 613-8	5SY4 413-8
16 A	5SY4 116-7	5SY4 516-7	5SY4 216-7	5SY4 316-7	5SY4 616-7	5SY4 416-7	5SY4 116-8	5SY4 516-8	5SY4 216-8	5SY4 316-8	5SY4 616-8	5SY4 416-8
20 A	5SY4 120-7	5SY4 520-7	5SY4 220-7	5SY4 320-7	5SY4 620-7	5SY4 420-7	5SY4 120-8	5SY4 520-8	5SY4 220-8	5SY4 320-8	5SY4 620-8	5SY4 420-8
25 A	5SY4 125-7	5SY4 525-7	5SY4 225-7	5SY4 325-7	5SY4 625-7	5SY4 425-7	5SY4 125-8	5SY4 525-8	5SY4 225-8	5SY4 325-8	5SY4 625-8	5SY4 425-8
32 A	5SY4 132-7	5SY4 532-7	5SY4 232-7	5SY4 332-7	5SY4 632-7	5SY4 432-7	5SY4 132-8	5SY4 532-8	5SY4 232-8	5SY4 332-8	5SY4 632-8	5SY4 432-8
40 A	5SY4 140-7	5SY4 540-7	5SY4 240-7	5SY4 340-7	5SY4 640-7	5SY4 440-7	5SY4 140-8	5SY4 540-8	5SY4 240-8	5SY4 340-8	5SY4 640-8	5SY4 440-8
50 A	5SY4 150-7	5SY4 550-7	5SY4 250-7	5SY4 350-7	5SY4 650-7	5SY4 450-7	5SY4 150-8	5SY4 550-8	5SY4 250-8	5SY4 350-8	5SY4 650-8	5SY4 450-8
63 A	5SY4 163-7	5SY4 563-7	5SY4 263-7	5SY4 363-7	5SY4 663-7	5SY4 463-7	5SY4 163-8	5SY4 563-8	5SY4 263-8	5SY4 363-8	5SY4 663-8	5SY4 463-8
80 A	5SY4 180-7	5SY4 580-7	5SY4 280-7	5SY4 380-7	5SY4 680-7	5SY4 480-7	-	-	-	-	-	-

Minidisjuntores 5SY5 – Características básicas

Os disjuntores 5SY5 são destinados a atender instalações elétricas específicas em tensão/corrente contínua, onde o nível da corrente de curto-circuito pode atingir até 25 kA em rede de 220 VCC conforme IEC 60898-2. Estão disponíveis nas correntes nominais de 0,3A até 63A nas execuções monopolar, bipolar, tripolar e tetrapolar de acordo com as curvas B e C. Com total proteção no manuseio, tem sua instalação simples e rápida. Para atender maiores exigências de projeto, os disjuntores 5SY5 oferecem ampla gama de acessórios como, bloco de contatos auxiliares, blocos de contatos de alarme, disparador à distância, relé de subtensão, etc.

Corrente nominal In	Tipo Curva B (Disparo em curto circuito 3 a 5 x In)						Tipo Curva C (Disparo em curto circuito 5 a 10 x In)					
	Monopolar (1P)	Bipolar (1P+N)	Bipolar (2P)	Tripolar (3P)	Tetrapolar (3P+N)	Tetrapolar (4P)	Monopolar (1P)	Bipolar (1P+N)	Bipolar (2P)	Tripolar (3P)	Tetrapolar (3P+N)	Tetrapolar (4P)
0,3A	-	-	-	-	-	-	5SY5 114-7	-	5SY5 214-7	-	-	5SY5 414-7
0,5 A	-	-	-	-	-	-	5SY5 105-7	-	5SY5 205-7	-	-	5SY5 405-7
1A	-	-	-	-	-	-	5SY5 101-7	-	5SY5 201-7	-	-	5SY5 401-7
1,6A	-	-	-	-	-	-	5SY5 115-7	-	5SY5 215-7	-	-	5SY5 415-7
2A	5SY5 102-6	-	5SY5 202-6	-	-	-	5SY5 102-7	-	5SY5 202-7	-	-	5SY5 402-7
3A	-	-	-	-	-	-	5SY5 103-7	-	5SY5 203-7	-	-	5SY5 403-7
4A	5SY5 104-6	-	5SY5 204-6	-	-	-	5SY5 104-7	-	5SY5 204-7	-	-	5SY5 404-7
6A	5SY5 106-6	-	5SY5 206-6	-	-	5SY5 406-6	5SY5 106-7	-	5SY5 206-7	-	-	5SY5 406-7
8A	5SY5 108-6	-	5SY5 208-6	-	-	-	5SY5 108-7	-	5SY5 208-7	-	-	5SY5 408-7
10A	5SY5 110-6	-	5SY5 210-6	-	-	6SY5 410-6	5SY5 110-7	-	5SY5 210-7	-	-	5SY5 410-7
13 A	5SY5 113-6	-	5SY5 213-6	-	-	5SY5 413-6	5SY5 113-7	-	5SY5 213-7	-	-	5SY5 413-7
16 A	5SY5 116-6	-	5SY5 216-6	-	-	5SY5 416-6	5SY5 116-7	-	5SY5 216-7	-	-	5SY5 416-7
20 A	5SY5 120-6	-	5SY5 220-6	-	-	5SY5 420-6	5SY5 120-7	-	5SY5 220-7	-	-	5SY5 420-7
25 A	5SY5 125-6	-	5SY5 225-6	-	-	5SY5 425-6	5SY5 125-7	-	5SY5 225-7	-	-	5SY5 425-7
32 A	5SY5 132-6	-	5SY5 232-6	-	-	6SY5 432-6	5SY5 132-7	-	5SY5 232-7	-	-	5SY5 432-7
40 A	5SY5 140-6	-	5SY5 240-6	-	-	5SY5 440-6	5SY5 140-7	-	5SY5 240-7	-	-	5SY5 440-7
50 A	5SY5 150-6	-	5SY5 250-6	-	-	5SY5 450-6	5SY5 150-7	-	5SY5 250-7	-	-	5SY5 450-7
63 A	5SY5 163-6	-	5SY5 263-6	-	-	6SY5 463-6	5SY5 163-7	-	5SY5 263-7	-	-	5SY5 463-7

Minidisjuntores

Sistema N

Minidisjuntores 5SY7 – Características básicas

Os disjuntores 5SY7 são destinados a atender instalações elétricas de infraestrutura e indústria de grande porte, onde o nível da corrente de curto-circuito pode atingir até 15 kA em rede de 220 / 380 VCA conforme NBR NM 60898-1. Estão disponíveis nas correntes nominais de 0,3A até 63A nas execuções monopolar, bipolar, tripolar e tetrapolar de acordo com as curvas C e D da norma NBR NM 60898-1. Com total proteção no manuseio, tem sua instalação simples e rápida. Para atender maiores exigências de projeto, os disjuntores 5SY7 oferecem ampla gama de acessórios como, bloco de contatos auxiliares, blocos de contatos de alarme, disparador à distância, relé de subtensão, etc.

Corrente nominal In	Tipo Curva C (Disparo em curto circuito 5 a 10 x In)						Tipo Curva D (Disparo em curto circuito 10 a 20 x In)					
	Monopolar (1P)	Bipolar (1P+N)	Bipolar (2P)	Tripolar (3P)	Tetrapolar (3P+N)	Tetrapolar (4P)	Monopolar (1P)	Bipolar (1P+N)	Bipolar (2P)	Tripolar (3P)	Tetrapolar (3P+N)	Tetrapolar (4P)
0,3A	5SY7 114-7	5SY7 514-7	5SY7 214-7	5SY7 314-7	5SY7 614-7	5SY7 414-7	5SY7 114-8	5SY7 514-8	5SY7 214-8	5SY7 314-8	5SY7 614-8	5SY7 414-8
0,5 A	5SY7 105-7	5SY7 505-7	5SY7 205-7	5SY7 305-7	5SY7 605-7	5SY7 405-7	5SY7 105-8	5SY7 505-8	5SY7 205-8	5SY7 305-8	5SY7 605-8	5SY7 405-8
1A	5SY7 101-7	5SY7 501-7	5SY7 201-7	5SY7 301-7	5SY7 601-7	5SY7 401-7	5SY7 101-8	5SY7 501-8	5SY7 201-8	5SY7 301-8	5SY7 601-8	5SY7 401-8
1,6A	5SY7 115-7	5SY7 515-7	5SY7 215-7	5SY7 315-7	5SY7 615-7	5SY7 415-7	5SY7 115-8	5SY7 515-8	5SY7 215-8	5SY7 315-8	5SY7 615-8	5SY7 415-8
2A	5SY7 102-7	5SY7 502-7	5SY7 202-7	5SY7 302-7	5SY7 602-7	5SY7 402-7	5SY7 102-8	5SY7 502-8	5SY7 202-8	5SY7 302-8	5SY7 602-8	5SY7 402-8
3A	5SY7 103-7	5SY7 503-7	5SY7 203-7	5SY7 303-7	5SY7 603-7	5SY7 403-7	5SY7 103-8	5SY7 503-8	5SY7 203-8	5SY7 303-8	5SY7 603-8	5SY7 403-8
4A	5SY7 104-7	5SY7 504-7	5SY7 204-7	5SY7 304-7	5SY7 604-7	5SY7 404-7	5SY7 104-8	5SY7 504-8	5SY7 204-8	5SY7 304-8	5SY7 604-8	5SY7 404-8
6A	5SY7 106-7	5SY7 506-7	5SY7 206-7	5SY7 306-7	5SY7 606-7	5SY7 406-7	5SY7 106-8	5SY7 506-8	5SY7 206-8	5SY7 306-8	5SY7 606-8	5SY7 406-8
8A	5SY7 108-7	5SY7 508-7	5SY7 208-7	5SY7 308-7	5SY7 608-7	5SY7 408-7	5SY7 108-8	5SY7 508-8	5SY7 208-8	5SY7 308-8	5SY7 608-8	5SY7 408-8
10A	5SY7 110-7	5SY7 510-7	5SY7 210-7	5SY7 310-7	5SY7 610-7	5SY7 410-7	5SY7 110-8	5SY7 510-8	5SY7 210-8	5SY7 310-8	5SY7 610-8	5SY7 410-8
13 A	5SY7 113-7	5SY7 513-7	5SY7 213-7	5SY7 313-7	5SY7 613-7	5SY7 413-7	5SY7 113-8	5SY7 513-8	5SY7 213-8	5SY7 313-8	5SY7 613-8	5SY7 413-8
16 A	5SY7 116-7	5SY7 516-7	5SY7 216-7	5SY7 316-7	5SY7 616-7	5SY7 416-7	5SY7 116-8	5SY7 516-8	5SY7 216-8	5SY7 316-8	5SY7 616-8	5SY7 416-8
20 A	5SY7 120-7	5SY7 520-7	5SY7 220-7	5SY7 320-7	5SY7 620-7	5SY7 420-7	5SY7 120-8	5SY7 520-8	5SY7 220-8	5SY7 320-8	5SY7 620-8	5SY7 420-8
25 A	5SY7 125-7	5SY7 525-7	5SY7 225-7	5SY7 325-7	5SY7 625-7	5SY7 425-7	5SY7 125-8	5SY7 525-8	5SY7 225-8	5SY7 325-8	5SY7 625-8	5SY7 425-8
32 A	5SY7 132-7	5SY7 532-7	5SY7 232-7	5SY7 332-7	5SY7 632-7	5SY7 432-7	5SY7 132-8	5SY7 532-8	5SY7 232-8	5SY7 332-8	5SY7 632-8	5SY7 432-8
40 A	5SY7 140-7	5SY7 540-7	5SY7 240-7	5SY7 340-7	5SY7 640-7	5SY7 440-7	5SY7 140-8	5SY7 540-8	5SY7 240-8	5SY7 340-8	5SY7 640-8	5SY7 440-8
50 A	5SY7 150-7	5SY7 550-7	5SY7 250-7	5SY7 350-7	5SY7 650-7	5SY7 450-7	5SY7 150-8	5SY7 550-8	5SY7 250-8	5SY7 350-8	5SY7 650-8	5SY7 450-8
63 A	5SY7 163-7	5SY7 563-7	5SY7 263-7	5SY7 363-7	5SY7 663-7	5SY7 463-7	5SY7 163-8	5SY7 563-8	5SY7 263-8	5SY7 363-8	5SY7 663-8	5SY7 463-8

Minidisjuntores 5SY8 – Características básicas

Os disjuntores 5SY8 são destinados a atender instalações elétricas industriais na manobra de cargas com correntes nominais desde 0,3 A até 63 A onde o nível de curto-circuito pode atingir até 25 kA em rede de 220/380 VCA conforme NBR IEC 60947-2. Com total proteção no manuseio, tem sua instalação simples e rápida. Para atender maiores exigências de projeto, os disjuntores 5SY8 oferecem amplo espectro de acessórios como, bloco de contatos auxiliares, blocos de contatos de alarme, disparador à distância, relé de subtensão, capa de proteção de terminais, trava de manopla, etc, consulte-nos.

Corrente nominal In	Tipo Curva C (Disparo em curto circuito 5 a 10 x In)						Tipo Curva D (Disparo em curto circuito 10 a 20 x In)					
	Monopolar (1P)	Bipolar (1P+N)	Bipolar (2P)	Tripolar (3P)	Tetrapolar (3P+N)	Tetrapolar (4P)	Monopolar (1P)	Bipolar (1P+N)	Bipolar (2P)	Tripolar (3P)	Tetrapolar (3P+N)	Tetrapolar (4P)
0,3A	5SY8 114-7	5SY8 514-7	5SY8 214-7	5SY8 314-7	5SY8 614-7	5SY8 414-7	5SY8 114-8	5SY8 514-8	5SY8 214-8	5SY8 314-8	5SY8 614-8	5SY8 414-8
0,5 A	5SY8 105-7	5SY8 505-7	5SY8 205-7	5SY8 305-7	5SY8 605-7	5SY8 405-7	5SY8 105-8	5SY8 505-8	5SY8 205-8	5SY8 305-8	5SY8 605-8	5SY8 405-8
1A	5SY8 101-7	5SY8 501-7	5SY8 201-7	5SY8 301-7	5SY8 601-7	5SY8 401-7	5SY8 101-8	5SY8 501-8	5SY8 201-8	5SY8 301-8	5SY8 601-8	5SY8 401-8
1,6A	5SY8 115-7	5SY8 515-7	5SY8 215-7	5SY8 315-7	5SY8 615-7	5SY8 415-7	5SY8 115-8	5SY8 515-8	5SY8 215-8	5SY8 315-8	5SY8 615-8	5SY8 415-8
2A	5SY8 102-7	5SY8 502-7	5SY8 202-7	5SY8 302-7	5SY8 602-7	5SY8 402-7	5SY8 102-8	5SY8 502-8	5SY8 202-8	5SY8 302-8	5SY8 602-8	5SY8 402-8
3A	5SY8 103-7	5SY8 503-7	5SY8 203-7	5SY8 303-7	5SY8 603-7	5SY8 403-7	5SY8 103-8	5SY8 503-8	5SY8 203-8	5SY8 303-8	5SY8 603-8	5SY8 403-8
4A	5SY8 104-7	5SY8 504-7	5SY8 204-7	5SY8 304-7	5SY8 604-7	5SY8 404-7	5SY8 104-8	5SY8 504-8	5SY8 204-8	5SY8 304-8	5SY8 604-8	5SY8 404-8
6A	5SY8 106-7	5SY8 506-7	5SY8 206-7	5SY8 306-7	5SY8 606-7	5SY8 406-7	5SY8 106-8	5SY8 506-8	5SY8 206-8	5SY8 306-8	5SY8 606-8	5SY8 406-8
8A	5SY8 108-7	5SY8 508-7	5SY8 208-7	5SY8 308-7	5SY8 608-7	5SY8 408-7	5SY8 108-8	5SY8 508-8	5SY8 208-8	5SY8 308-8	5SY8 608-8	5SY8 408-8
10A	5SY8 110-7	5SY8 510-7	5SY8 210-7	5SY8 310-7	5SY8 610-7	5SY8 410-7	5SY8 110-8	5SY8 510-8	5SY8 210-8	5SY8 310-8	5SY8 610-8	5SY8 410-8
13 A	5SY8 113-7	5SY8 513-7	5SY8 213-7	5SY8 313-7	5SY8 613-7	5SY8 413-7	5SY8 113-8	5SY8 513-8	5SY8 213-8	5SY8 313-8	5SY8 613-8	5SY8 413-8
16 A	5SY8 116-7	5SY8 516-7	5SY8 216-7	5SY8 316-7	5SY8 616-7	5SY8 416-7	5SY8 116-8	5SY8 516-8	5SY8 216-8	5SY8 316-8	5SY8 616-8	5SY8 416-8
20 A	5SY8 120-7	5SY8 520-7	5SY8 220-7	5SY8 320-7	5SY8 620-7	5SY8 420-7	5SY8 120-8	5SY8 520-8	5SY8 220-8	5SY8 320-8	5SY8 620-8	5SY8 420-8
25 A	5SY8 125-7	5SY8 525-7	5SY8 225-7	5SY8 325-7	5SY8 625-7	5SY8 425-7	5SY8 125-8	5SY8 525-8	5SY8 225-8	5SY8 325-8	5SY8 625-8	5SY8 425-8
32 A	5SY8 132-7	5SY8 532-7	5SY8 232-7	5SY8 332-7	5SY8 632-7	5SY8 432-7	5SY8 132-8	5SY8 532-8	5SY8 232-8	5SY8 332-8	5SY8 632-8	5SY8 432-8
40 A	5SY8 140-7	5SY8 540-7	5SY8 240-7	5SY8 340-7	5SY8 640-7	5SY8 440-7	5SY8 140-8	5SY8 540-8	5SY8 240-8	5SY8 340-8	5SY8 640-8	5SY8 440-8
50 A	5SY8 150-7	5SY8 550-7	5SY8 250-7	5SY8 350-7	5SY8 650-7	5SY8 450-7	5SY8 150-8	5SY8 550-8	5SY8 250-8	5SY8 350-8	5SY8 650-8	5SY8 450-8
63 A	5SY8 163-7	5SY8 563-7	5SY8 263-7	5SY8 363-7	5SY8 663-7	5SY8 463-7	5SY8 163-8	5SY8 563-8	5SY8 263-8	5SY8 363-8	5SY8 663-8	5SY8 463-8

Minidisjuntores 5SP4 – Características básicas

Os disjuntores 5SP4 são destinados a atender instalações elétricas de médio e alto porte, tais como, hotéis, hospitais, shoppings, etc, onde o nível da corrente de curto-circuito pode atingir até 10 kA em rede de 220 / 380 VCA conforme NBR NM 60898-1. Estão disponíveis nas correntes nominais de 80A até 125A nas execuções monopolar, bipolar, tripolar e tetrapolar de acordo com as curvas C e D. Com total proteção no manuseio, tem sua instalação simples e rápida. Para atender maiores exigências de projeto, os disjuntores 5SP4 oferecem ampla gama de acessórios como, bloco de contatos auxiliares, blocos de contatos de alarme, disparador à distância, relé de subtensão, etc.

Corrente nominal In	Tipo Curva C (Disparo em curto circuito 5 a 10 x In)						Tipo Curva D (Disparo em curto circuito 10 a 20 x In)					
	Monopolar (1P)	Bipolar (1P+N)	Bipolar (2P)	Tripolar (3P)	Tetrapolar (3P+N)	Tetrapolar (4P)	Monopolar (1P)	Bipolar (1P+N)	Bipolar (2P)	Tripolar (3P)	Tetrapolar (3P+N)	Tetrapolar (4P)
80A	5SP4 180-7	-	5SP4 280-7	5SP4 380-7	-	5SP4 480-7	5SP4 180-8	-	5SP4 280-8	5SP4 380-8	-	5SP4 480-8
100A	5SP4 191-7	-	5SP4 291-7	5SP4 391-7	-	5SP4 491-7	5SP4 191-8	-	5SP4 291-8	5SP4 391-8	-	5SP4 491-8
125A	5SP4 192-7	-	5SP4 292-7	5SP4 392-7	-	5SP4 492-7	5SP4 192-8	-	5SP4 292-8	5SP4 392-8	-	5SP4 492-8

Minidisjuntores

Sistema N

Dados Técnicos						
		5SY4	5SY5	5SY7	5SY8	5SP4
Norma		NBR NM 60898-1 NBR IEC 60947-2	NBR NM 60898-2 IEC 60947-2	NBR NM 60898-1 NBR IEC 60947-2	NBR IEC 60947-2	NBR NM 60898-1 NBR IEC 60947-2
Tensão de operação						
• Min. • Máx. • Máx.	CA/VCC	24 VCA/CC	24 VCA/CC	24 VCA/CC	24 VCA/CC	24 VCA/CC
	CA	250/440 VCA	250/440 VCA	250/440 VCA	250/440 VCA	250/440 VCA
	CC	60 VCC - 1P 125 VCC - 2P	250 VCC - 1P 440 VCC - 2P	60 VCC - 1P 125 VCC - 2P	60 VCC - 1P 125 VCC - 2P	60 VCC - 1P 125 VCC - 2P
			880 VCC - 4P ¹⁾			
Capacidade de Interrupção de Curto Circuito						
NBR NM 60898	127/220 VCA	25 kA ≤ 32A 20 kA > 32A	10 kA	25 kA	–	10 kA
	220/380 VCA	10 kA	10 kA	15 kA	–	10 kA
NBR IEC 60947-2	127/220 VCA	30 kA ≤ 32A 20 kA > 32A	–	50 kA ≤ 6A	60 kA ≤ 6A	10 kA
				35 kA ≤ 32A	45 kA ≤ 32A	
	220/380 VCA	35 kA ≤ 6A 20 kA ≤ 32A 15 kA ≤ 63A 10 kA ≤ 80A	–	50 kA ≤ 2A	70 kA ≤ 2A	10 kA
				40 kA ≤ 6A	50 kA ≤ 6A	
				30 kA ≤ 10A	40 kA ≤ 10A	
				25 kA ≤ 32A	30 kA ≤ 32A	
250/440 VCA	15 kA ≤ 32A 10 kA > 32A	–	35 kA ≤ 6A	40 kA ≤ 6A	7,5 kA - Curva D 10 kA - Curva C	
			15 kA ≤ 32A	20 kA ≤ 32A		
			10 kA ≤ 63A	15 kA ≤ 63A		
Relação L / R = 4ms	24 VCC	20 kA - 1P	30 kA - 1P	60 kA - 1P	60 kA - 1P	20 kA - 1P
	60 VCC	15 kA - 1P	25 kA - 1P	40 kA - 1P	40 kA - 1P	15 kA - 1P
	125 VCC	15 kA - 2P	25 kA - 2P	40 kA - 2P	40 kA - 2P	15 kA - 2P
	220 VCC	–	15 kA - 1P	–	–	–
	440 VCC	–	15 kA - 2P	–	–	–
	880/1000 VCC	–	10 kA	–	–	–

Dimensões

Dimensões 5SY

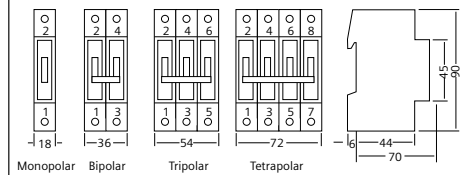

Dimensões 5SP

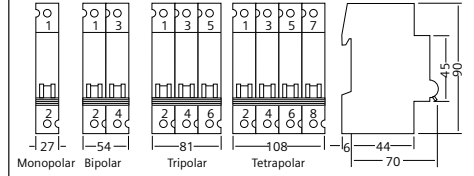

¹⁾ 880 VCC em 4 polos não é uma tensão padronizada de acordo com a NBR NM 60898-1. Adequado para no máximo 1000 VCC, se os quatro polos estiverem ligados em série.

Acessórios para Minidisjuntores

	Bloco de Contatos Auxiliares				Dispositivo de Trava de Manopla				Adaptador para Acionamento Motorizado				
	Para 5SL ¹⁾ , 5SY e 5SP	1NA + NF	5ST3 010		Para 5SL	Trava DESLIGADO e LIGADO	5ST3 806		5SL	5SY	1-2 polos	5ST3 820-6	5ST3 820-1
	2NA	5ST3 011	Para mono, bi, tri e tetrapolar (para cadeados com 3...6mm, não incluso)				3-4 polos		5ST3 820-7	5ST3 820-2			
	Bloco de Contato de Alarme				Para 5SY, 5SP	Trava DESLIGADO e LIGADO	5ST3 801	5SU1	5SV3	1-2 polos	5ST3 820-5	5ST3 820-6	
	Para 5SL ¹⁾ , 5SY e 5SP	1NA + NF	5ST3 020		Para mono, bi, tri e tetrapolar (para cadeados com 3...6mm, não incluso)								
	2NA	5ST3 021											
	Disparador de Desligamento a Distância			Terminal Isolador		Proteção contra toques acidentais no barramento energizado		Bloqueio de Acesso da Conexão					
	Para 5SY e 5SP	110 a 415 VCA	5ST3 030	Para 5SL, 5SY ²⁾ e 5SP4		Preto		Para 5SL, 5SY, 5SP					
	24 a 48 VCC	5ST3 031	Preto		5ST3 060		5ST3 800						
	Disparador de Subtensão			Capa de Proteção		Para isolar os extremos do barramento		Acionamento Motorizado					
	Para 5SY e 5SP	220 VCA	5ST3 043	monopolar		5ST3 748-OMB		Para 5SL ¹⁾ , 5SY					
	110 VCC	5ST3 044	bipolar / tripolar		5ST3 750-OMB		12 - 48 VCC						
	Bloco de Distribuição			Acionamento Rotativo Externo		Para cabo até 25mm ²		Até 3 módulos					
	Monopolar	80A	5ST2 504	Vermelho / Amarelo		5ST3 061		Até 4 módulos					
	125A	5ST2 505					12 - 48 VCC						
	160A	5ST2 507					Até 4 módulos						
	250A	5ST2 508					12 - 48 VCC						
	400A	5ST2 511					Com tentativa de acionamento automático						
	Tetrapolar	80A	5ST2 501	Borne de Alimentação do Barramento		Para cabo até 25mm ²		177 - 270 VCC					
	125A	5ST2 502	Retra		5SH5 330-OMB		Até 3 módulos						
	160A	5ST2 503	Lateral		5SH5 331-OMB		Até 4 módulos						
	Trilho DIN			Borne de Alimentação do Barramento		Para cabo até 25mm ²		12 - 48 VCC					
	Trilho DIN galv. liso 35x7, 5x2000mm	5ST0 141		Retra		5SH5 330-OMB		Com tentativa de acionamento automático					
	Trilho DIN galv. perfurado 35x7, 5x2000mm	5ST0 149		Lateral		5SH5 331-OMB		177 - 270 VCC					
Barramentos tipo Pente													
Para 5SL, 5SY													
	Ligação na ponta da barra 63A						Ligação na ponta da barra 80A						
	Ligação no meio da barra 80A	12 módulos ³⁾		57 módulos ⁴⁾			Ligação no meio da barra 130A	12 módulos ³⁾		57 módulos ⁴⁾			
	Monopolar	5ST3 730-OMB		5ST3 731-OMB			Monopolar	5ST3 700-OMB		5ST3 701-OMB			
	Bipolar	5ST3 734-OMB		5ST3 735-OMB			Bipolar	5ST3 704-OMB		5ST3 705-OMB			
	Tripolar	5ST3 738-OMB		5ST3 740-OMB			Tripolar	5ST3 708-OMB		5ST3 710-OMB			

¹⁾ Apenas para minidisjuntores 5SL3 e 5SL6

³⁾ 12 módulos = 216 mm

²⁾ Exceto 5SY30 e 5SY60

⁴⁾ 57 módulos = 1016 mm

Dispositivos DR (Sistema N)

Proteção contra correntes de fuga à terra



Os dispositivos DR são dispositivos de seccionamento mecânico pojetado para provocar a abertura dos próprios contatos quando ocorrer uma corrente de fuga à terra. Na versão de corrente residual até 30mA são destinados fundamentalmente à proteção de pessoas, e acima deste valor, são apropriados a proteção de instalações elétricas.

Tipo AC - Detecta correntes residuais alternadas e são normalmente utilizados em instalações elétricas residenciais, comerciais e prediais, como também em instalações elétricas industriais de características similares.

Tipo A - Detecta correntes residuais alternadas e contínuas pulsantes. Este tipo de dispositivo é aplicável em circuitos que contenham circuitos eletrônicos que alterem a forma de onda senoidal.

Tipo B - Detecta correntes residuais alternadas, contínuas pulsantes e contínuas puras. Este tipo de dispositivos é aplicável em circuitos de corrente alternada com frequência de 50/60 Hz, normalmente trifásico que possuam em sua forma de onda partes senoidais, meia-onda, ou ainda formas de onda de corrente contínua, geradas por cargas como: equipamentos eletromédicos, entre outros.

Execução	Corrente nominal residual I _{Δn}	Corrente nominal I _n	Dispositivos DR		
			Tipo AC	Tipo A	
1P+N 127/220 VCA 	10mA	16A	5SV4 111-0 5SV5 111-0	5SV3 111-6	
		30mA	16A	5SV4 311-0 5SV5 311-0	5SV3 311-6
			25A	5SV5 312-0MB ¹⁾ 5SV4 312-0MB ¹⁾	5SV3 312-6
			40A	5SV5 314-0MB ¹⁾ 5SV4 314-0MB ¹⁾	5SV3 314-6
			63A	5SV4 316-0MB ¹⁾ 5SV5 316-0MB ¹⁾	5SV3 316-6
			80A	5SV4 317-0	5SV3 317-6
	100A		5SM3 318-0KK 5SM3 315-0KK	5SM3 318-6KK 5SM3 315-6KK	
	100mA	25A	5SV4 412-0 5SV5 412-0	5SV3 412-6	
		40A	5SV4 414-0 5SV5 414-0	5SV3 414-6	
		63A	5SV4 416-0 5SV5 416-0	5SV3 416-6	
		80A	5SV4 417-0	5SV3 417-6	
		100A	5SM3 418-0KK 5SM3 415-0KK	5SM3 418-6KK 5SM3 415-6KK	
		125A	5SM3 415-0KK	5SM3 415-6KK	
	300mA	25A	5SV4 612-0 5SV5 612-0	5SV3 612-6	
		40A	5SV4 614-0 5SV5 614-0	5SV3 614-6	
		63A	5SV4 616-0 5SV5 616-0	5SV3 616-6	
		80A	5SV4 617-0	5SV3 617-6	
		100A	5SM3 618-0KK 5SM3 615-0KK	5SM3 618-6KK 5SM3 615-6KK	
		125A	5SM3 615-0KK	5SM3 615-6KK	

Execução	Corrente nominal residual I _{Δn}	Corrente nominal I _n	Dispositivos DR		
			Tipo AC	Tipo A	
3P+N 220/380 VCA 	30mA	25A	5SV5 342-0MB ¹⁾ 5SV4 342-0MB ¹⁾	5SV3 342-6	
		40A	5SV5 344-0MB ¹⁾ 5SV4 344-0MB ¹⁾	5SV3 344-6	
		63A	5SV4 346-0MB ¹⁾ 5SV5 346-0MB ¹⁾	5SV3 346-6	
		80A	5SV4 347-0MB ¹⁾ 5SV5 347-0MB ¹⁾	5SV3 347-6	
		100 A	5SV4 348-0	5SV3 348-6	
		125A	5SV4 345-0	5SV3 345-6	
	100mA	25A	5SV4 442-0 40A 5SV4 444-0 5SV5 444-0	5SV3 442-6 5SV3 444-6	
		63A	5SV4 446-0 5SV5 446-0	5SV3 446-6	
		80A	5SV4 447-0	5SV3 447-6	
		125A	5SV4 445-0	5SV3 445-6	
		300mA	25A	5SV4 642-0 40A 5SV4 644-0 5SV5 642-0	5SV3 642-6 5SV3 644-6
		63A	5SV4 646-0 5SV5 646-0	5SV3 646-6	
	500mA	80A	5SV4 647-0	5SV3 647-6	
		125A	5SV4 645-0	5SV3 645-6	
		25A	5SV4 742-0 40A 5SV4 744-0	5SV3 742-6 5SV3 744-6	
		63A	5SV4 746-0	5SV3 746-6	
		80A	5SV4 747-0	5SV3 747-6	
		125A	5SV4 745-0	5SV3 745-6	
	3P+N 500 VCA 	30mA	25A	-	5SV3 352-6
			40A	-	5SV3 354-6
			63A	-	5SV3 356-6
			80A	-	5SV3 357-6
		300mA	25A	-	5SV3 652-6
			40A	-	5SV3 654-6
63A			-	5SV3 656-6	
80A			-	5SV3 657-6	

Execução	Corrente nominal residual I _{Δn}	Corrente nominal I _n	Dispositivos DR Tipo B	
			Resistente K ³⁾	Seletivo S ⁴⁾
3P+N 220/380 VCA 	30mA	25A	5SV3 342-4	-
		40A	5SV3 344-4	-
		63A	5SV3 346-4	-
		80A	5SV3 347-4	-
	300mA	25A	5SV3 642-4	-
		40A	5SV3 644-4	-
		63A	5SV3 646-4	5SV3 646-5
		80A	5SV3 647-4	5SV3 647-5

Dimensões

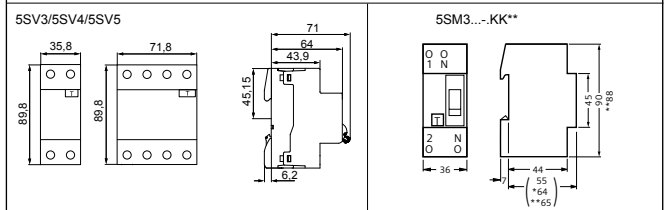

Esquemas de ligações básicos

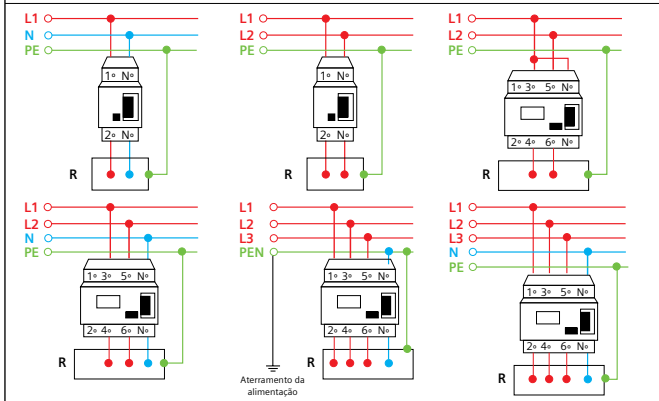

- 1) Tensão mínima para operações do botão de teste deve ser 100V AC.
- 2) Demais itens sem MB no código do produto, a tensão mínima será de 195V AC.
- 3) Em redes de 2 ou 3 condutores, a ligação do botão de teste deve ser executada conforme os esquemas de ligações.
- 4) Com curto retardo de tempo de disparo para atender transitórios de falha e seletividade.
- 5) Com retardo de tempo de disparo para atender a seletividade e coordenação de proteção.

Para maiores informações sobre o nosso portfólio completo de Dispositivos DR consultar os nossos catálogos.

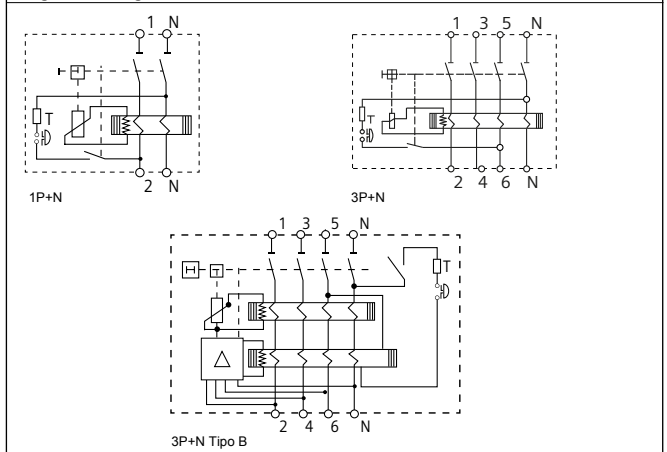

Diagramas de ligação²⁾



Dispositivos DR (Sistema N) - IRIEL brand

Proteção contra correntes de fuga à terra

Os Dispositivos Diferencial-Residual (DR) 5SZ1, específicos para o segmento da Construção Civil, tem como principal objetivo proteger as pessoas contra os efeitos dos choques elétricos prejudiciais à saúde. De acordo com a Norma Brasileira de Instalações Elétricas - NBR 5410, tornou-se obrigatório o uso de Dispositivos Diferencial-Residual nos circuitos elétricos, localizados em áreas molhadas e externa.

	Execução	Corrente nominal residual	Corrente nominal	Tipo AC		Execução	Corrente nominal residual	Corrente nominal	Tipo AC				
	1P+N 127/220 VCA	30mA	25A	5SZ1 312-0MB		40A	5SZ1 314-0MB	3P+N 220/380 VCA	30mA	25A	5SZ1 342-0MB	40A	5SZ1 344-0MB

Dimensões 5SZ1

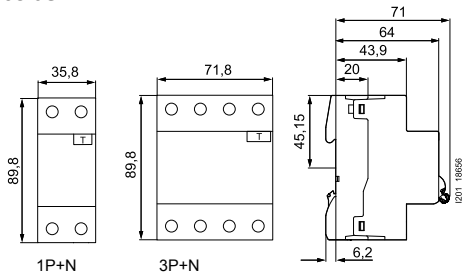

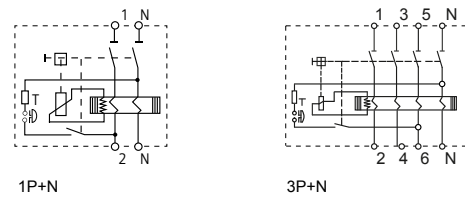

Diagramas de ligação



Módulos DR para acoplar ao disjuntor (Sistema N)

Proteção contra correntes de fuga à terra, sobrecarga e curto-circuito

<p>Tipo AC - Detecta correntes residuais alternadas e são normalmente utilizados em instalações elétricas residenciais, comerciais e prediais, como também em instalações elétricas industriais de características similares.</p> <p>Tipo A - Detecta correntes residuais alternadas e contínuas pulsantes; este tipo de dispositivo é aplicável em circuitos que contenham recursos eletrônicos que alterem a forma de onda senoidal.</p>							
Diagramas de ligação	Execução	Corrente nominal residual	Para acoplar ao disjuntor	Corrente nominal	Módulos DR		Número de módulos ¹⁾
					Tipo AC	Tipo A	
	2P (Fase e Neutro ou Fase e Fase)	30 mA	5SY exceto 5SY5 e 5SY6-0 5SP4	0,3 a 40 A 0,3 a 63 A 80 a 100 A	5SM2 322-0 5SM2 325-0 5SM2 327-0	5SM2 322-6 5SM2 325-6 5SM2 327-6	2 2 3,5
		100 mA	5SY4, 5SY7, 5SY6 exceto 5SY6-0	0,3 a 63 A	-	5SM2 425-6	2
		300 mA	5SY exceto 5SY5 e 5SY6-0 5SP4	0,3 a 40 A 0,3 a 63 A 80 a 100 A	5SM2 622-0 5SM2 625-0 5SM2 627-0	5SM2 622-6 5SM2 625-6 5SM2 627-6	2 2 3,5
		500 mA	5SY exceto 5SY5 e 5SY6-0	0,3 a 63 A	5SM2 725-0	5SM2 725-6	2
			3P (3 Fases ou 2 Fases e Neutro)	30 mA	5SY exceto 5SY5 e 5SY6-0	0,3 a 40 A 0,3 a 63 A	5SM2 332-0 5SM2 335-0
100 mA	5SY exceto 5SY5 e 5SY6-0			0,3 a 63 A	-	5SM2 435-6	3
300 mA	5SY exceto 5SY5 e 5SY6-0 5SP4			0,3 a 40 A 0,3 a 63 A 80 a 100 A	5SM2 632-0 5SM2 635-0 5SM2 647-0	5SM2 632-6 5SM2 635-6 5SM2 735-6	3 3 3
500 mA	5SY exceto 5SY5 e 5SY6-0			0,3 a 63 A	5SM2 735-0	5SM2 735-6	3
	4P (3 Fases e Neutro)			30 mA	5SY exceto 5SY5 e 5SY6-0 5SP4	0,3 a 40 A 0,3 a 63 A 80 a 100 A	5SM2 342-0 5SM2 345-0 5SM2 347-0
		100 mA	5SY exceto 5SY5 e 5SY6-0	0,3 a 63 A	-	5SM2 445-6	3
		300 mA	5SY exceto 5SY5 e 5SY6-0 5SP4	0,3 a 40 A 0,3 a 63 A 80 a 100 A	5SM2 642-0 5SM2 645-0 5SM2 647-0	5SM2 642-6 5SM2 645-6 5SM2 647-6	3 3 5
		500 mA	5SY exceto 5SY5 e 5SY6-0	0,3 a 63 A	5SM2 745-0	5SM2 745-6	3

Disjuntores DR - com função DR integrada (Sistema N)

Proteção contra correntes de fuga à terra, sobrecarga e curto-circuito

Tipo AC - Detecta correntes residuais alternadas e são normalmente utilizados em instalações elétricas residenciais, comerciais e prediais, como também em instalações elétricas industriais de características similares.

1P+N	2P	Corrente nominal residual IΔn	Corrente nominal In	Disjuntor DR				Número de módulos ¹⁾
				Curva C - Capacidade de interrupção 380V/220V (NBR NM 60898)				
				Tipo AC		Tipo A		
				4,5 kA 1P+N	6 kA 1P+N	10 kA 1P+N	10 kA 2P	
		30 mA	6 A 10 A 13 A 16 A 20 A 25 A 32 A 40 A	5SU1 353-1KK06 5SU1 353-1KK10 5SU1 353-1KK13 5SU1 353-1KK16 5SU1 353-1KK20 5SU1 353-1KK25 5SU1 353-1KK32 5SU1 353-1KK40	5SU1 356-1KK06 5SU1 356-1KK10 5SU1 356-1KK13 5SU1 356-1KK16 5SU1 356-1KK20 5SU1 356-1KK25 5SU1 356-1KK32 5SU1 356-1KK40	5SU1 354-1KK06 5SU1 354-1KK10 5SU1 354-1KK13 5SU1 354-1KK16 5SU1 354-1KK20 5SU1 354-1KK25 5SU1 354-1KK32 5SU1 354-1KK40	5SU1 324-7FA06 5SU1 324-7FA10 5SU1 324-7FA13 5SU1 324-7FA16 5SU1 324-7FA20 5SU1 324-7FA25 5SU1 324-7FA32 5SU1 324-7FA40	2 - 3 ²⁾ 2 - 3 ²⁾ 2 - 3 ²⁾ 2 - 3 ²⁾ 2 - 3 ²⁾ 2 - 3 ²⁾ 2 - 3 ²⁾ 2 - 3 ²⁾
		300 mA	6 A 10 A 13 A 16 A 20 A 25 A 32 A 40 A	5SU1 653-1KK06 5SU1 653-1KK10 5SU1 653-1KK13 5SU1 653-1KK16 5SU1 653-1KK20 5SU1 653-1KK25 5SU1 653-1KK32 5SU1 653-1KK40	5SU1 656-1KK06 5SU1 656-1KK10 5SU1 656-1KK13 5SU1 656-1KK16 5SU1 656-1KK20 5SU1 656-1KK25 5SU1 656-1KK32 5SU1 656-1KK40	5SU1 654-1KK06 5SU1 654-1KK10 5SU1 654-1KK13 5SU1 654-1KK16 5SU1 654-1KK20 5SU1 654-1KK25 5SU1 654-1KK32 5SU1 654-1KK40	- - - - - - - -	2 2 2 2 2 2 2 2

Acessórios

Bloco de contato auxiliar ³⁾	Tipo	Trava de segurança	Tipo
1NA + 1NF para 5SV4/5SV3 1NA + 1NF para 5SU1...-KK / -FA	5ST3 010 5ST3 010 + 5ST3 805-1	Trava de segurança para 5SU1 ...-KK / -FA	5ST3 801-1
Bloco de contato de alarme ³⁾	Tipo	Barra de interligação	Tipo
1NA + 1NF para 5SU1...-KK / -FA	5ST3 020 + 5ST3 805-1	Barra de interligação da manopla para 5SU1...-KK / -FA	5ST3 805-1

Dimensões

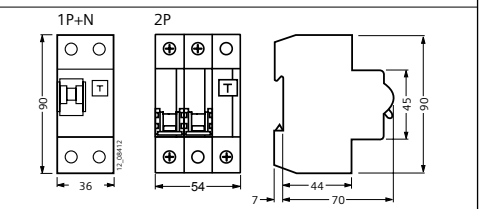

1) Um módulo é igual a largura de 18 mm no Sistema N.

2) Somente para Disjuntor DR bipolar

3) Para maiores opções de combinação de contatos, consulte nossos catálogos

Disjuntores DR Compacto - com função DR integrada (Sistema N)

Proteção contra correntes de fuga à terra, sobrecarga e curto-circuito

Tipo AC - Detecta correntes residuais alternadas e são normalmente utilizados em instalações elétricas residenciais, comerciais e prediais, como também em instalações elétricas industriais de características similares.

Tipo A - Detecta correntes residuais alternadas e contínuas pulsantes; este tipo de dispositivo é aplicável em circuitos que contenham recursos eletrônicos que alterem a forma de onda senoidal.

Corrente Residual Nominal IΔn	Corrente Nominal In	Tipo AC			Tipo A			
		4,5 kA	6 kA		4,5 kA	6 kA		
		Curva C	Curva B	Curva C	Curva B	Curva C	Curva B	Curva C
30 mA	2A	5SV1313-1KK02	-	5SV1316-1KK02	-	5SV1313-7KK02	-	5SV1316-7KK02
	4A	5SV1313-1KK04	-	5SV1316-1KK04	-	5SV1313-7KK04	-	5SV1316-7KK04
	6A	5SV1313-1KK06	5SV1316-0KK06	5SV1316-1KK06	5SV1313-6KK06	5SV1313-7KK06	5SV1316-6KK06	5SV1316-7KK06
	10A	5SV1313-1KK10	5SV1316-0KK10	5SV1316-1KK10	5SV1313-6KK10	5SV1313-7KK10	5SV1316-6KK10	5SV1316-7KK10
	13A	5SV1313-1KK13	5SV1316-0KK13	5SV1316-1KK13	5SV1313-6KK13	5SV1313-7KK13	5SV1316-6KK13	5SV1316-7KK13
300 mA	16A	5SV1313-1KK16	5SV1316-0KK16	5SV1316-1KK16	5SV1313-6KK16	5SV1313-7KK16	5SV1316-6KK16	5SV1316-7KK16
	2A	5SV1613-1KK02	-	5SV1616-1KK02	-	5SV1613-7KK02	-	5SV1616-7KK02
	4A	5SV1613-1KK04	-	5SV1616-1KK04	-	5SV1613-7KK04	-	5SV1616-7KK04
	6A	5SV1613-1KK06	5SV1616-0KK06	5SV1616-1KK06	5SV1613-6KK06	5SV1613-7KK06	5SV1616-6KK06	5SV1616-7KK06
	10A	5SV1613-1KK10	5SV1616-0KK10	5SV1616-1KK10	5SV1613-6KK10	5SV1613-7KK10	5SV1616-6KK10	5SV1616-7KK10
13A	5SV1613-1KK13	5SV1616-0KK13	5SV1616-1KK13	5SV1613-6KK13	5SV1613-7KK13	5SV1616-6KK13	5SV1616-7KK13	
	16A	5SV1613-1KK16	5SV1616-0KK16	5SV1616-1KK16	5SV1613-6KK16	5SV1613-7KK16	5SV1616-6KK16	5SV1616-7KK16

Disjuntor DR - Super Resistente (K)

Corrente Residual Nominal IΔn	Corrente Nominal In	Tipo A		Tipo F	
		6 kA		6 kA	
		Curva B	Curva C	Curva B	Curva C
30 mA	6A	5SV1316-6LK06	5SV1316-7LK06	5SV1316-3KK06	5SV1316-4KK06
	10A	5SV1316-6LK10	5SV1316-7LK10	5SV1316-3KK10	5SV1316-4KK10
	13A	5SV1316-6LK13	5SV1316-7LK13	5SV1316-3KK13	5SV1316-4KK13
	16A	5SV1316-6LK16	5SV1316-7LK16	5SV1316-3KK16	5SV1316-4KK16

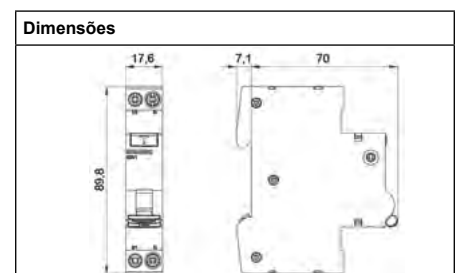

DPS - Dispositivos de proteção contra surtos (Sistema N)

Os Dispositivos de Proteção contra Surtos (DPS) 5SD7 protegem seus equipamentos contra os efeitos de descargas atmosféricas (raios), evitando a queima dos mesmos. De acordo com a Norma Brasileira de Instalações Elétricas - NBR 5410, é obrigatória a utilização de DPS nas instalações elétricas. Visto que o Brasil é o país com maior incidência de raios no mundo, o uso desse equipamento é de extrema importância para a proteção de nossos equipamentos eletroeletrônicos.



5SD7 412-1
2 pólos
(1P + N)

DPS - Classe I

Dados técnicos básicos
Tensão nominal de rede U_N : 480/277 VCA, UN 380/220 VCA e 220/127 VCA
Tensão máxima de operação contínua U_c : 350VCA (L/N - L/PE - N/PE - L/PEN)
Nível de proteção de tensão U_p : (L/N - L/PE - N/PE - L/PEN) $\leq 1,5$ kV
Corrente de descarga nominal I_n (onda 8/20 μ s): (L/N) 25kA por pólo.
(N/PE) 100 kA⁴⁾
(L/N ou L/PE) 50KA (264VAC) / 25KA (350VAC)
(N / PE) 100 kA
Capacidade de descarga de corrente subsequente I_s : ≤ 100 ns
Tempo de resposta T_A :
Máxima proteção back-up:
Temperatura ambiente: -40 a + 80 °C
Grau de proteção: IP20 (proteção contra contato direto)
Fixação: Rápida em trilho 35 x 7,5 mm (IEC 60715)
Seção dos condutores: Fio/Cabo: 2,5 a 35 mm² / Cabo flexível com terminal: 2,5 a 25 mm²
Torque: Terminais DPS: 4,5 Nm / Terminais de Sinalização Remota: 0,25 Nm
Normas: IEC 61643-11

Execução	Construção ¹⁾	Corrente nominal de descarga I_{mp} (onda 10 / 350 μ s)	Sinalização Remota ²⁾	Código MLFB	Dimensões		
					L	H	P
2 pólos (1 Fase e N/PE) para Sistemas TN-S, TN-C e TT	Plug-in	25 kA (F - N ou F - (PE)N) - 1P 100 kA (N - PE)	Sim	5SD7 412-1	72 (4 M) ³⁾	99	70
3 pólos (3 Fases) para Sistemas TN-C	Plug-in	25 kA / 75 kA (F - N ou F - (PE)N) - 1P/3P	Sim	5SD7 413-1	108 (6 M) ³⁾	99	70
4 pólos (3 Fases e N/PE) para Sistemas TN-S, TN-C e TT	Plug-in	25 kA / 75 kA (F - N ou F - (PE)N) - 1P/3P 100 kA (N - PE)	Sim	5SD7 414-1	144 (8 M) ³⁾	99	70



5SD7 414-1
4 pólos
(3P + N)

Esquemas de ligação:



1P + N - Sist. TNS/TT
5SD7 412-1

3P - Sist. TNC
5SD7 413-1

3P + N - Sist. TNS/TT
5SD7 414-1

1) Com indicação frontal de falha. 2) Com contato de alarme 1NA - 1A/250VCA. 3) Um módulo (1M) é igual a largura de 18mm. 4) Somente para os itens 5SD7 412-1 e 5SD7 414-1.



5SD7 442-1
2 pólos
(1P + N)

DPS - Classe I + II (combinado)

Dados técnicos básicos
Tensão nominal de rede U_N : 480/277 VCA, UN 380/220 VCA e 220/127 VCA
Tensão máxima de operação contínua U_c : 350VCA (L/N - L/PE - N/PE - L/PEN)
Nível de proteção de tensão U_p : (L/N - L/PE - N/PE - L/PEN) $\leq 1,5$ kV
Corrente de descarga nominal I_n (onda 8/20 μ s): (L/N) 25kA por pólo.
(N/PE) 100 kA⁴⁾
(L/N ou L/PE) 50KA (264VAC) / 25KA (350VAC)
(N / PE) 100 kA
Capacidade de descarga de corrente subsequente I_s : ≤ 100 ns
Tempo de resposta T_A :
Máxima proteção back-up:
Temperatura ambiente: -40 a + 80 °C
Grau de proteção: IP20 (proteção contra contato direto)
Fixação: Rápida em trilho 35 x 7,5 mm (IEC 60715)
Seção dos condutores: Fio/Cabo: 2,5 a 35 mm² / Cabo flexível com terminal: 2,5 a 25 mm²
Torque: Terminais DPS: 4,5 Nm / Terminais de Sinalização Remota: 0,25 Nm
Normas: IEC 61643-11
Certificação: KEMA (CENELEC)

Execução	Construção ¹⁾	Corrente nominal de descarga I_{mp} (onda 10 / 350 μ s)	Sinalização Remota ²⁾	Código MLFB	Dimensões		
					L	H	P
2 pólos (1 Fase e N/PE) para Sistemas TN-S, TN-C e TT	Plug-in	25 kA (F - N ou F - (PE)N) - 1P 100 kA (N - PE)	Sim	5SD7 442-1	72 (4 M) ³⁾	99	70
3 pólos (3 Fases) para Sistemas TN-C	Plug-in	25 kA / 75 kA (F - N ou F - (PE)N) - 1P/3P	Sim	5SD7 443-1	108 (6 M) ³⁾	99	70
4 pólos (3 Fases e N/PE) para Sistemas TN-S, TN-C e TT	Plug-in	25 kA / 75 kA (F - N ou F - (PE)N) - 1P/3P 100 kA (N - PE)	Sim	5SD7 444-1	144 (8 M) ³⁾	99	70



5SD7 444-1
4 pólos
(3P + N)

Esquemas de ligação:



1P + N - Sist. TNC
5SD7 442-1

3P - Sist. TNC
5SD7 443-1

3P + N - Sist. TNS/TT
5SD7 444-1

1) Com indicação frontal de falha. 2) Com contato de alarme 1NA - 1A/250VCA. 3) Um módulo (1M) é igual a largura de 18mm. 4) Somente para os itens 5SD7 442-1 e 5SD7 444-1.



Dispositivos de proteção contra surtos - DPS

Sistema N



5SD7 461-0
1 polo
(1P)



5SD7 461-1
1 polo
(1P)



5SD7 481-0
1 polo
(1N)

DPS - Classe II

Dados técnicos básicos

Tensão nominal de rede U_{ni} : 480/277 VCA, UN 380/220 VCA e 220/127 VCA
 Tensão máxima de operação contínua U_c : 350VCA (L/N) / 260VCA (N/PE)
 (L/N) $\leq 1,4$ kV
 (N/PE) ≤ 1 kV
 Nível de proteção de tensão U_p : ≤ 25 ns (L/N) / ≤ 100 ns (N/PE)
 Tempo de resposta T_A : ≤ 25 ns (L/N) / ≤ 100 ns (N/PE)
 Fusível 125A (gL/gG)
 Temperatura ambiente: -40 a + 80 °C
 Grau de proteção: IP20 (proteção contra contato direto)
 Fixação: Rápida em trilho 35 x 7,5 mm (IEC 60715)
 Seção dos condutores: Fio/Cabo: 1,5 a 35 mm² / Cabo flexível com terminal: 1,5 a 25 mm²
 Torque: Terminais DPS: 4,5 Nm / Terminais de Sinalização Remota: 0,25 Nm
 Normas: 61643-11
 Certificação: KEMA (CENELEC)

Execução	Construção ¹⁾	Corrente nominal de descarga I_n (onda 8/20µs)	Corrente nominal de descarga I_{max} (onda 8/20µs)	Sinalização Remota ²⁾	Código MLFB	Dimensões		
						L	H	P
1 pólo - (L/PE - L/PEN - L/N) para sistemas TN-S, TN-C e TT	Plug-in	20 kA	40 kA	Não	5SD7 461-0	18 (1 M) ³⁾	90 99	70
				Sim	5SD7 461-1			
1 pólo - (N/PE) para sistemas TT ⁴⁾	Plug-in	20 kA	40 kA	Não	5SD7 481-0		90	

Esquemas de ligação:

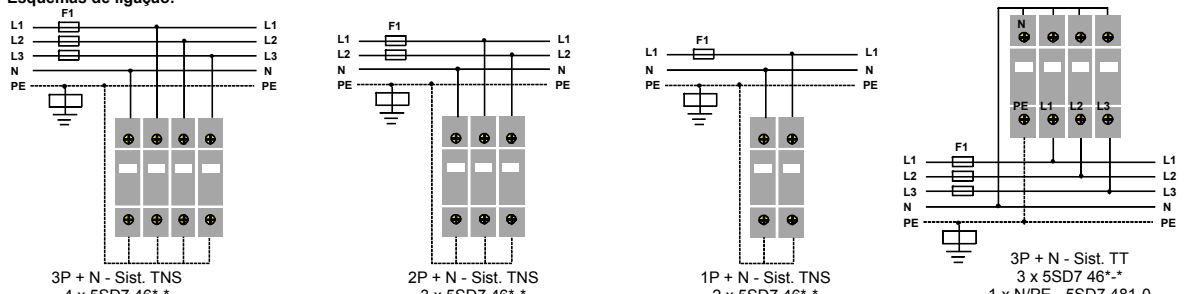

3P + N - Sist. TNS
4 x 5SD7 46*^{*}

2P + N - Sist. TNS
3 x 5SD7 46*^{*}

1P + N - Sist. TNS
2 x 5SD7 46*^{*}

3P + N - Sist. TT
3 x 5SD7 46*^{*}
1 x N/PE - 5SD7 481-0

1) Com indicação frontal de falha. 2) Com contato de alarme 1NA - 1A/250VCA. 3) Um módulo (1M) é igual a largura de 18mm. 4) Corrente de impulso de descarga limpa (onda 10/350 s):12kA.



5SD7 463-0
3 polos
(3P)



5SD7 463-1
3 polos
(3P)



5SD7 464-0
4 polos
(3P + N)



5SD7 464-1
4 polos
(3P + N)

DPS - Classe II - Conjunto Montado

Dados técnicos básicos

Tensão nominal de rede U_{ni} : 480/277 VCA, UN 380/220 VCA e 220/127 VCA
 Tensão máxima de operação contínua U_c : 350VCA (L/N) / 260VCA (N/PE)
 (L/N) $\leq 1,4$ kV
 (N/PE) $\leq 1,5$ kV
 Nível de proteção de tensão U_p : ≤ 25 ns (L/N) / ≤ 100 ns (N/PE)
 Tempo de resposta T_A : ≤ 25 ns (L/N) / ≤ 100 ns (N/PE)
 Fusível 125A (gL/gG)
 Temperatura ambiente: -40 a + 80 °C
 Grau de proteção: IP20 (proteção contra contato direto)
 Fixação: Rápida em trilho 35 x 7,5 mm (IEC 60715)
 Seção dos condutores: Fio/Cabo: 1,5 a 35 mm² / Cabo flexível com terminal: 1,5 a 25 mm²
 Torque: Terminais DPS: 4,5 Nm / Terminais de Sinalização Remota: 0,25 Nm
 Normas: IEC 61643-11
 Certificação: KEMA (CENELEC)

Execução	Construção ¹⁾	Corrente nominal de descarga I_n (onda 8/20µs)	Corrente nominal de descarga I_{max} (onda 8/20µs)	Sinalização Remota ²⁾	Código MLFB	Dimensões		
						L	H	P
3 pólos - (3 Fases) para sistemas TN-S, TN-C e TT	Plug-in	20 kA	40 kA	Não	5SD7 463-0	54 (3 M) ³⁾	90 99	70
				Sim	5SD7 463-1			
4 pólos - (3 Fases e N/PE) para sistemas TN-S, TN-C e TT	Plug-in	20 kA	40 kA	Não	5SD7 464-0	72 (4 M) ³⁾	90 99	70
				Sim	5SD7 464-1			

Esquemas de ligação:

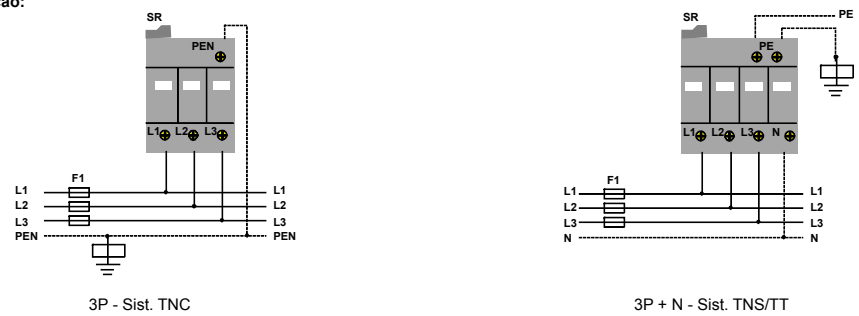

3P - Sist. TNC
5SD7 463*^{*}

3P + N - Sist. TNS/TT
5SD7 464*^{*}

1) Com indicação frontal de falha. 2) Com contato de alarme 1NA - 1A/250VCA. 3) Um módulo (1M) é igual a largura de 18mm.

Dispositivos de proteção contra surtos - DPS

Sistema N



5SD7 422-^{*}
2 pólos
(1P + N)

DPS - Classe II - Compacto

Dados técnicos básicos

Tensão nominal de rede U_N : 480/277 VCA, UN 380/220 VCA e 220/127 VCA
 Tensão máxima de operação contínua U_c : 350VCA (L/N) / 260VCA (N/PE)
 Nível de proteção de tensão U_p : (L/N) \leq 1,4 kV
 (N/PE) \leq 1,5 kV

Tempo de resposta T_A : \leq 25 ns (L/N) / \leq 100ns (N/PE)
 Máxima proteção back-up: Fusível 125A (gL/gG)
 Temperatura ambiente: -40 a + 80 °C
 Grau de proteção: IP20 (proteção contra contato direto)
 Fixação: Rápida em trilho 35 x 7,5 mm (IEC 60715)
 Seção dos condutores: Fio/Cabo: 1,5 a 35 mm² / Cabo flexível com terminal: 1,5 a 25 mm²
 Torque: Terminais DPS: 4,5 Nm / Terminais de Sinalização Remota: 0,25 Nm
 Normas: IEC 61643-11
 Certificação: KEMA (CENELEC)

Execução	Construção ¹⁾	Corrente nominal de descarga I_n (onda 8/ 20 μ s)	Corrente nominal de descarga I_{max} (onda 8/ 20 μ s)	Sinalização Remota ²⁾	Código MLFB	Dimensões		
						L	H	P
2 pólos - (1 Fase e N/PE) para sistemas TN-S, TN-C e TT	Plug-in	20 kA	40 kA	Não Sim	5SD7 422-0 5SD7 422-1	24	90	70
						(1 1/3 M) ³⁾		
4 pólos - (3 Fases e N/PE) para sistemas TN-S, TN-C e TT	Plug-in	20 kA	40 kA	Não Sim	5SD7 424-0 5SD7 424-1	48	90	70
						(2 2/3 M) ³⁾		

Esquemas de ligação:

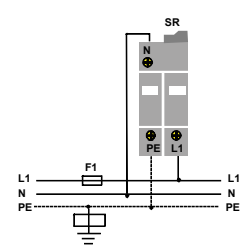

1P + N - Sist. TNS/TT
5SD7 422-^{*}

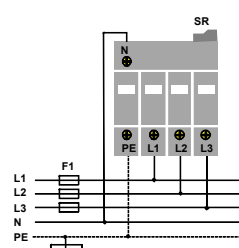

3P + N - Sist. TNS/TT
5SD7 424-^{*}

1) Com indicação frontal de falha. 2) Com contato de alarme 1NF - 1A / 250VCA. 3) Um módulo (1M) é igual a largura de 18 mm.



5SD7 432-^{*}
2 POLOS
(1P + N)

DPS - Classe III

Dados técnicos	Códigos (MLFB)		
	5SD7 432-7	5SD7 432-6	5SD7 432-5
Execução:	2 pólos (1 Fase + N/PE)		
Aplicação:	Sistemas TN-S, TN-C e TT		
Tensão nominal de rede U_N :	230 VCA	120 VCA	24 VCA
Tensão máxima de operação contínua U_c :	264 VCA	150 VCA	34 VCA
Nível de proteção de tensão U_p :	\leq 1350/ \leq 1500	\leq 850/ \leq 950	\leq 250/ \leq 650
Capacidade de descarga de corrente subsequente I_n :	5 kA	5 kA	1 kA
Corrente de descarga nominal I_{max} (onda 8/20 μ s)	10 kA	10 kA	10 kA
Máxima corrente de operação I_c :	26A		
Execução ¹⁾	Plug-in		
Sinalização Remota ²⁾	Sim		
Dimensões: (L x H x P):	18 (1M) ³⁾ x 90 x 65		
Tempo de resposta T_A :	\leq 1000ms	Seção dos condutores: Fio/Cabo: 0,2 a 4mm ² / Cabo flexível com terminal: 0,2 a 2,5mm ²	
Temperatura ambiente:	-40 a +85°C	Torque: 0,5 Nm	
Fixação:	Rápida em trilho 35 x 7,5 mm (IEC 60715)		
Normas:	IEC 61643-11		
Certificação:	KEMA (CENELEC)		

Esquema de ligação:

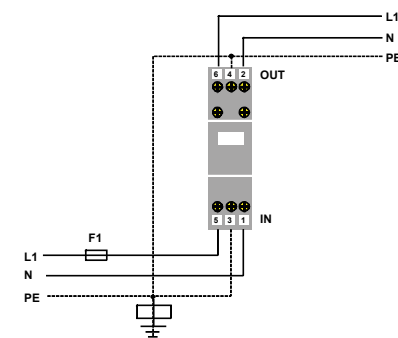

1P + N - Sist. TNS/TT
5SD7 432-^{*}

1) Com indicação frontal de falha. 2) Com contato de alarme 1NF - 3A / 250VCA. 3) Um módulo (1M) é igual a largura de 18 mm.

Dispositivos de proteção contra surtos - DPS

Sistema N

Acessórios		
Refil para DPS plug-in		
Classe	Para modelos	Código do Bloco Refil
Classe I	5SD7 412-1 5SD7 413-1 5SD7 414-1	5SD7 418-1 (Fase / N) 5SD7 418-0 (N / PE)
Classe I e II (combinado)	5SD7 442-1 5SD7 443-1 5SD7 444-1	5SD7 448-1 (Fase / N) 5SD7 418-0 (N / PE)
Classe II	5SD7 461-0 5SD7 461-1 5SD7 463-0 5SD7 463-1 5SD7 464-0 5SD7 464-1	5SD7 468-1 (Fase / N) 5SD7 488-0 (N / PE)
Classe II (compacto)	5SD7 422-0 5SD7 422-1 5SD7 424-0 5SD7 424-1	5SD7 428-1 (Fase / N) 5SD7 428-0 (N / PE)
Classe III	5SD7 432-7 5SD7 432-6 5SD7 432-5	

SR - Sinalização Remota ¹⁾		
	U_{max}/I_{max} AC: 250 V/ 1 A DC: 125 V/ 0,2 A	
7 mm 0,14 mm ² - 1,5 mm ² 7 mm		Para assegurar o funcionamento seguro e de confiança, os terminais desocupados devem ser parafusados firmemente.

Esquemas de Ligações	
Ligação em Série DIN VDE 0100-534; IEC 60364-5-53	
Ligação em Paralelo DIN VDE 0100-534 ⇒ (a, b ≤ 0,5 m) IEC 60364-5-53; ⇒ (a + b ≤ 0,5 m) CEI 81-8:2002-02	

Dispositivos de proteção contra surtos - DPS - Construção Civil

Sistema N

DPS 5SD7 6 – Classe II (Construção Civil)								
Execução	Construção	Corrente Nominal de Descarga (In)	Corrente Nominal de Descarga (I _{max})	Sinalização remota	Código MLFB	Dimensões		
						L	H	P
1 pólo - (L/PE - L/PEN - L/N) para sistemas TN-s, TN-C e TT	Plug-in	10 kA	20 kA	Não	5SD7-661-3MB	17,5	90	74
	Plug-in	20 kA	45 kA	Não	5SD7-661-4MB	17,5	90	74

Tabela de seleção 5SD76 - Classe II			
Referência	UC	Monopolar (1P)	
		5SD7 661-3MB	5SD7 661-4MB
Tensão máxima de operação	UC	275Vac	275Vac
Corrente de descarga nominal 8/20us	In	10 kA	20 kA
Corrente de descarga máxima 8/20us	I _{max}	20 kA	45 kA
Nível de proteção	Up	1,2 kV	1,5 kV

Dados técnicos	
Modo de proteção	Classe II (L/PE) - N/PE (modo comum) ou L/N (modo diferencial)
Tipos	Plug-in
Tecnologia de proteção	Varistor de óxido Metálico (MOV)
Tempo de resposta típico	< 25ns
Proteção térmica	Sim
Máxima corrente de backup	5 kA
Sinalização status de operação	
- Verde	Serviço
- Vermelho	Defeito
Temperatura de operação	-40°C a 70°C
Seção dos condutores de conexão elétrica	4 a 25 mm ²
Torque de aperto dos terminais	3 Nm
Grau de proteção	IP20

Dispositivos para comando, manobra e proteção

Sistema N

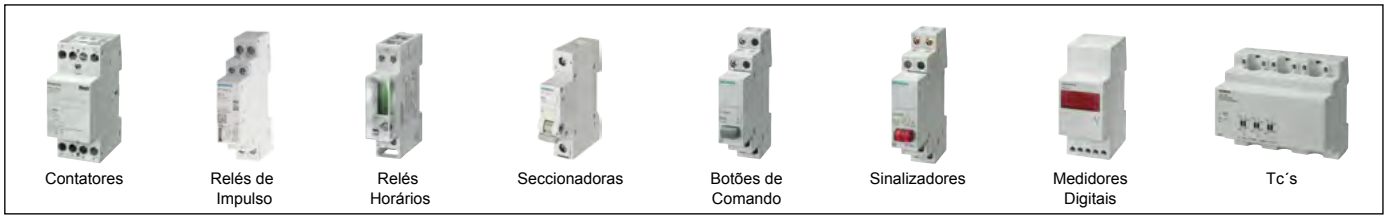

Contatores modulares - Corrente contínua				
Tetrapolar	Corrente nominal	Tensão de comando	Módulos ¹⁾	Tipo
Bipolar				
	2NA	20A	220VCC 24VCC	1 1 5TT5 000-0 5TT5 000-2
	1NA+1NF	20A	220VCC 24VCC	1 1 5TT5 001-0 5TT5 001-2
	2NF	20A	220VCC 24VCC	1 1 5TT5 002-0 5TT5 002-2
Tetrapolar				
	4NA	25 A	220VCC 110VCC 24VCC	2 2 2 5TT5 030-0 5TT5 030-1 5TT5 030-2
	3NA+ 1NF	25 A	220VCC 24VCC	2 2 5TT5 031-0 5TT5 031-2
	2NA+ 2NF	25 A	220VCC 24VCC	2 2 5TT5 032-0 5TT5 032-2
	4NF	25 A	220VCC 24VCC	2 2 5TT5 033-0 5TT5 033-2
	4NA	40 A	220VCC 24VCC	3 3 5TT5 040-0 5TT5 040-2
	3NA+ 1NF	40 A	220VCC 24VCC	3 3 5TT5 041-0 5TT5 041-2
	2NA+ 2NF	40 A	220VCC 24VCC	3 3 5TT5 042-0 5TT5 042-2
	4NF	40 A	220VCC 24VCC	3 3 5TT5 043-0 5TT5 043-2
	4NA	63 A	220VCC 24VCC	3 3 5TT5 050-0 5TT5 050-2
	3NA+ 1NF	63 A	220VCC 24VCC	3 3 5TT5 051-0 5TT5 051-2
	2NA+ 2NF	63A	220VCC 24VCC	3 3 5TT5 052-0 5TT5 052-2

Contatores modulares - Corrente alternada					
Para comando de circuitos ou uma carga (por exemplo um motor)					
Lâmpadas incandescentes: 1000 W/pólo em 220 VCA					
Lâmpadas fluorescentes: (sem correção de fator de potência)					
12 lâmpadas de 40 W/pólo ou 10 lâmpadas de 58 W/pólo em 220 VCA					
Tensão nominal: 250 VCA / Corrente nominal: AC-1 20 A					
	Bipolar	Corrente nominal	Tensão de comando	Módulos ¹⁾	Tipo
	2NA	20 A	220 VCA 24 VCA	1	5TT5 800-0 5TT5 800-2
	1NA + 1NF	20 A	220 VCA 24 VCA	1	5TT5 801-0 5TT5 801-2
	2NF	20 A	220 VCA 24 VCA	1	5TT5 802-0 5TT5 802-2

Lâmpadas incandescentes: 1500 W/pólo em 220 VCA					
Lâmpadas fluorescentes: (sem correção de fator de potência)					
20 lâmpadas de 40 W/pólo ou 15 lâmpadas de 58 W/pólo em 220 VCA					
Tensão nominal: 440 VCA / Corrente nominal: AC-1 25 A					
	Tetrapolar	Corrente nominal	Tensão de comando	Módulos ¹⁾	Tipo
	4NA	25 A	220 VCA 115 VCA 24 VCA	2	5TT5 830-0 5TT5 830-1 5TT5 830-2
	3NA + 1NF	25 A	220 VCA 115 VCA 24 VCA	2	5TT5 831-0 5TT5 831-1 5TT5 831-2
	2NA + 2NF	25 A	220 VCA 24 VCA	3	5TT5 832-0 5TT5 832-2
	4NF	25 A	220 VCA 24 VCA	3	5TT5 833-0 5TT5 833-2

Acessórios para contator modular					
Bloco de contato auxiliar (máximo 1 bloco auxiliar por contator)					
	Contato auxiliar	Corrente nominal	Tensão de comando	Módulos ¹⁾	Tipo
	2NA 1NA + 1NF	6 A	230 AC-15	0,5	5TT5 910-0 5TT5 910-1
	Descrição				Tipo
	Espaçador para contator Para a dissipação de calor entre os contatores, recomendamos colocar um espaçador entre dois contatores.				5TG8 240
	Capa para terminal				Tipo
	Para contator 20A (1 módulo)				5TT5 910-5
	Para contator 25A (2 módulos)				5TT5 910-6
Para contator 40A e 63A (3 módulos)				5TT5 910-7	

Lâmpadas incandescentes: 3000 W/pólo em 220 VCA					
Lâmpadas fluorescentes: (sem correção de fator de potência)					
55 lâmpadas de 40 W/pólo ou 40 lâmpadas de 58 W/pólo em 220 VCA					
Tensão nominal: 440 VCA / Corrente nominal: AC-1 40 A					
	Tetrapolar	Corrente nominal	Tensão de comando	Módulos ¹⁾	Tipo
	4NA	40 A	220 VCA 24 VCA	3	5TT5 840-0 5TT5 840-2
	3NA + 1NF	40 A	220 VCA 24 VCA	3	5TT5 841-0 5TT5 841-2
	2NA + 2NF	40 A	220 VCA 24 VCA	3	5TT5 842-0 5TT5 842-2
4NF	40 A	220 VCA 24 VCA	3	5TT5 843-0 5TT5 843-2	

Lâmpadas incandescentes: 5000 W/pólo em 220 VCA					
Lâmpadas fluorescentes: (sem correção de fator de potência)					
85 lâmpadas de 40 W/pólo ou 40 lâmpadas de 60 W/pólo em 220 VCA					
Tensão nominal: 440 VCA / Corrente nominal: AC-1 63 A					
	Tetrapolar	Corrente nominal	Tensão de comando	Módulos ¹⁾	Tipo
	4NA	63 A	220 VCA 24 VCA	3	5TT5 850-0 5TT5 850-2
	3NA + 1NF	63 A	220 VCA 24 VCA	3	5TT5 851-0 5TT5 851-2
	2NA + 2NF	63 A	220 VCA 24 VCA	3	5TT5 852-0 5TT5 852-2
4NF	63 A	220 VCA 24 VCA	3	5TT5 853-0 5TT5 853-2	

1) Um módulo é igual a largura de 18 mm no sistema N (exemplo um disjuntor 5SL1 monopolar)

Dispositivos para comando, manobra e proteção

Sistema N



Relés Horários Programáveis				
<p>Controla o tempo de funcionamento em sistema de iluminação, bombeamento d'água, aquecimento, painéis luminosos, etc. Lâmpadas incandescentes: 400 W/pólo em 220 VCA. Lâmpadas fluorescentes: (sem correção de fator de potência) 4 lâmpadas de 40 W/pólo ou 3 lâmpadas de 58 W/pólo em 220 VCA Corrente nominal: 16A / Tensão de Isolação: 250 VCA</p>				
	Tensão de comando	Módulos ¹⁾	Tipo	
Relé Horário - Linha Mini				
	1 canal de até 28 manobras semanais	110...230 VCA	1	7LF4 501-5
Relé Horário - Linha Top				
	1 canal de até 28 manobras semanais	230 VCA	2	7LF4 511-0
	2 canais de até 14 manobras semanais (por canal)	230 VCA	2	7LF4 512-0
Relé Horário - Linha Profi (Programação com uso de software para computador)				
	1 canal de até 56 manobras semanais	24 VCA/CC 230 VCA	2	7LF4 521-2 7LF4 521-0
	2 canais de até 28 manobras semanais (por canal)	24 VCA/CC 230 VCA	2	7LF4 522-2 7LF4 522-0
Relé Horário - Linha Astro (Programação com uso de software para computador)				
	1 canal de até 56 manobras semanais	230 VCA	2	7LF4 531-0
	2 canais de até 28 manobras semanais (por canal)	230 VCA	2	7LF4 532-0

Relés de Impulso							
<p>Os relés de impulso podem ser aplicados em sistema de iluminação para ligação de inúmeras lâmpadas instaladas em grandes áreas, como por exemplo: escritórios, corredores extensos, escadarias, etc. Através de pulsadores e diferentes pontos e um par de fios. Utilizados em residências, prédios comerciais e indústrias de pequeno porte.</p>							
Relé de Impulso - tensão de Comando VCC							
	Corrente nominal	Tensão nominal	Tensão de comando	Módulos	Tipo		
	1 NA	16A	250V	110VCC	5TT4111-1		
				24VCC	5TT4111-2		
				12VCC	5TT4111-3		
	2 NA	16A	400V	110VCC	5TT4112-1		
				24VCC	5TT4112-2		
				12VCC	5TT4112-3		
				20A	440V	24VCC	1
	1 NA + NF	16A	250V	110VCC	5TT4115-1		
				24VCC	5TT4115-2		
				12VCC	5TT4115-3		
	1NAF	20A	440V	24VCC	1	5TT4415-5	
				25A	440V	24VCC	1
32A				440V	24VCC	1	5TT4455-5
4NA	16A	400V	110VCC	5TT4114-1			
			24VCC	5TT4114-2			

Minuterias				
<p>A minuteria é aplicada em sistema de iluminação de corredores extensos escadarias, etc, que após acionar um pulsador, mantém as lâmpadas acesas por um tempo escolhido, permitindo economia no consumo de energia elétrica. Lâmpadas incandescentes: 2000 W em 220 VCA. Lâmpadas fluorescentes: (sem correção de fator de potência) 20 lâmpadas de 40 W/pólo ou 14 lâmpadas de 58 W/pólo em 220 VCA Corrente de operação: 16A / Tensão de operação: 250 V</p>				
Descrição	Tensão de comando	Módulos ¹⁾	Tipo	
	230 VCA	1	7LF6 310	
	230 VCA	1	7LF6 311	

Relés de Impulso							
Relé de Impulso - tensão de Comando VCA							
	Corrente nominal	Tensão nominal	Tensão de comando	Módulos	Tipo		
	1 NA + NF	20A	440V	230VCA	1	5TT4405-0	
				24VCA	1	5TT4405-2	
				25A	1	230VCA	5TT4425-0
				24VCA		5TT4425-2	
				32A	1	230VCA	5TT4455-0
	40A	24VCA	5TT4455-2				
	63A	230VCA	2	5TT4465-0			
	1 NAF	20A	250V	24VCA	2	5TT4465-2	
				230VCA	2	5TT4475-0	
				24VCA	2	5TT4475-2	
				230VCA	1	5TT4407-0	
				24VCA	1	5TT4407-2	
2 NAF	25A	440V	230VCA	2	5TT4428-0		
			24VCA	2	5TT4428-2		
			32A	2	230VCA	5TT4458-0	
			24VCA		5TT4458-2		
			40A	2	230VCA	5TT4468-0	
24VCA	5TT4468-2						
2 NA	20A	440V	230VCA	2	5TT4478-0		
			24VCA	2	5TT4478-2		
			25A	1	230VCA	5TT4402-0	
			24VCA		5TT4402-2		
			32A	1	230VCA	5TT4422-0	
24VCA	5TT4422-2						
4 NA	25A	440V	230VCA	1	5TT4452-0		
			24VCA	1	5TT4452-2		
			32A	2	230VCA	5TT4462-0	
			24VCA		5TT4462-2		
			40A	2	230VCA	5TT4472-0	
63A	24VCA	5TT4472-2					
2 NA + 2 NF	25A	440V	230VCA	2	5TT4424-0		
			24VCA	2	5TT4424-2		
			32A	2	230VCA	5TT4454-0	
			24VCA		5TT4454-2		
			40A	4	230VCA	5TT4464-0	
63A	24VCA	5TT4464-2					
2 NA + 2 NF	20A	440V	230VCA	4	5TT4474-0		
			24VCA	4	5TT4474-2		
			25A	2	230VCA	5TT4426-0	
			24VCA		5TT4426-2		
			32A	2	230VCA	5TT4456-0	
40A	24VCA	5TT4456-2					
2 NA + 2 NF	25A	440V	230VCA	4	5TT4466-0		
			24VCA	4	5TT4466-2		
			32A	4	230VCA	5TT4476-0	
			24VCA		5TT4476-2		
			40A	4	230VCA	5TT4476-0	
63A	24VCA	5TT4476-2					

Dispositivos para comando, manobra e proteção

Sistema N

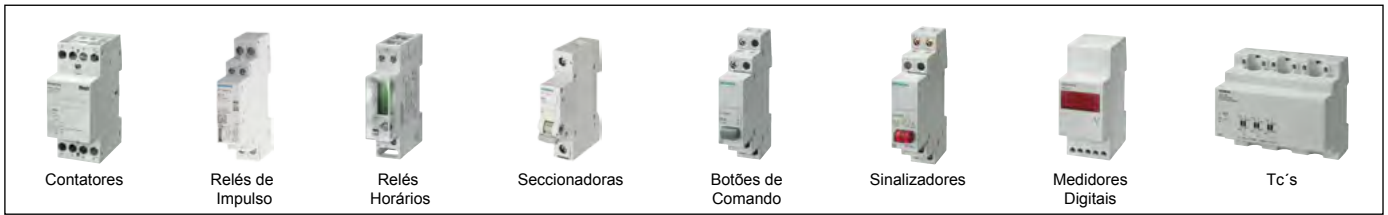

Botões de Comando e Sinalização

Descrição	Cor	Tensão	Contatos	Módulos ¹⁾	Tipo
Botões de comando com impulso	cinza azul vermelho verde amarelo azul	1NA + 1NF	20A/230VCA	1	5TE4 800 5TE4 804 5TE4 805 5TE4 806 5TE4 807 5TE4 808
Botões de comando com retenção	cinza	1NA + 1NF 2NA 3NA + N 2CO (comutador)	20A/230VCA 20A/400VCA	1	5TE4 810 5TE4 811 5TE4 812 5TE4 814
Botões de comando com retenção e com sinalização para distância max 5m	vermelho	1NA + 1NF 1NA 2NA 2NF	20A/400VCA 20A/230VCA 20A/400VCA	1	5TE4 820 5TE4 821 5TE4 823 5TE4 824
Botões de comando com retenção e com sinalização para distância max 150m	vermelho	1NA	20A/400VCA	1	5TE4 822
Botões de comando duplo com retenção	verde e vermelho	1NA e 1NF 1NA + 1NF e 1NA + 1NF	20A/400VCA 20A/400VCA	1	5TE4 830 5TE4 831
Botões de comando com retenção e com sinalização para distância max 5m	verde e vermelho	1NA e 1NA 1NA e 1NF	20A/400VCA 20A/400VCA	1	5TE4 840 5TE4 841
Descrição				Módulos ¹⁾	Tipo
Sinalizador para distância max. 5m	Com um visor vermelho Com 2 visores, vermelho e verde Com 3 visores verdes			1	5TE5 800 5TE5 801 5TE5 802
Sinalizador para distância max 250m	Com um visor vermelho			1	5TE5 804

Acessórios

Descrição	Tipo
Visores para sinalização	Vermelho (1 jogo c/ 5 peças) Verde (1 jogo c/ 5 peças) Amarelo (1 jogo c/ 5 peças) Azul (1 jogo c/ 5 peças) Branco (1 jogo c/ 5 peças) Vermelho e Verde (1 jogo c/ 10 peças por cor) e Amarelo, Azul e Branco (1 jogo c/ 5 peças por cor) Vermelho, Verde e Amarelo (1 jogo c/ 3 peças)
	5TG8 061 5TG8 062 5TG8 063 5TG8 064 5TG8 066 5TG8 067 5TG8 070

Contadores de Horas

Contadores horas são usados para o monitoramento confiável de horas de serviço do equipamento, o que permite o planejamento e monitoramento exato do tempo de serviço e ciclos de manutenção.

Descrição	Tensão nominal	Freq.	Módulos ¹⁾	Tipo
Contador de horas para fixação em trilho DIN, c/ display mecânico, 00.000,00h, sem posição zero.	12 a 24 VCC 115 VCA 230 VCA	- 60 Hz 60 Hz	2	7KT5 801 7KT5 806 7KT5 807
Contador de horas para fixação na porta do painel, frame 48x48mm, prof. 34mm, c/ display mecânico, 00.000,00h.	10 a 80 VCC 115 VCA 230 VCA	- 60 Hz 60 Hz	Grau proteção	7KT5 500 7KT5 503 7KT5 504
Contador de horas para fixação na porta do painel, frame 72x72mm, prof. 59mm, com display mecânico, 00.000,00h.	10 a 80 VCC 115 VCC 230 VAC	- 60 Hz 60 Hz	Grau proteção	7KT5 600 7KT5 603 7KT5 604
Acessórios				Tipo
Junta (jogo c/ 5 unidades) p/ 7KT5 5				7KT9 000
Frontal 55mm x 55mm p/ 7KT5 5				7KT9 020
Capa de proteção dos terminais p/ 7KT5 5				7KT9 021

Seccionadoras

Descrição	Corrente nominal	Módulos ¹⁾	Tipo
Monopolar	20 A 32 A Borne até 6mm ²	1	5TE8 111 5TE8 211
Bipolar	32 A 40 A 63 A 80 A 100 A 125 A	1	5TL11 320 5TL11 400 5TL11 630 5TL11 800 5TL11 910 5TL11 920
Tripolar	20 A 32 A Borne até 6mm ²	1	5TE8 112 5TE8 211
Tripolar	32 A 40 A 63 A 80 A 100 A 125 A	2	5TL12 320 5TL12 400 5TL12 630 5TL12 800 5TL12 910 5TL12 920
Tripolar	20 A 32 A Borne até 6mm ²	1	5TE8 113 5TE8 213
Tripolar	32 A 40 A 63 A 80 A 100 A 125 A	3	5TL13 320 5TL13 400 5TL13 630 5TL13 800 5TL13 910 5TL13 920
Descrição			
Seccionadores com sinalização Monopolar para distância máx de condutores de 5m			5TE8 101
Seccionadores comutador 1 contato (1 x NAF) 2 contatos (2 x NAF)			5TE8 161 5TE8 162
Seccionadores comutador com posição central desligado 1 comutador (1 x 2NA) 2 comutadores (2 x 2NA)			5TE8 141 5TE8 142

1) Um módulo é igual a largura de 18 mm no sistema N

Acessórios para Seccionadoras

Descrição	Tipo
Trava de manopla com uso de cadeado Trava na posição Ligado ou Desligado Trava na posição Desligado	5ST3 801
Visores para seccionadores com sinalização Conjunto de capas contendo 1 vermelha, 1 verde e 1 amarela	5TG8 068
Contatos auxiliares 1NA + 1NF 6A 2NA 6A 2NF 6A	5ST3 010 5ST3 011 5ST3 012

Transformador de Corrente

Transformador de correntes trifásico, pode ser instalado em painéis de distribuição sobre trilho DIN.



Tensão de alimentação	Corrente de operação	Corrente secundário	Módulos ¹⁾	Tipo
720 VCA	(3x) 60 A (3x) 100 A (3x) 150 A	5 A	6	7KT1 200 7KT1 201 7KT1 202

1) Um módulo é igual a largura de 18 mm no sistema N (exemplo um disjuntor 5SL1 monopolar)



Disjuntores em caixa moldada 3VJ

Proteção em instalações elétricas

	Disjuntores 3VJ com disparador termomagnético, sobrecarga e curto-circuito fixos – disjuntores monopolares			
	Tipo / Polos:		Disjuntor 3VJ / 1 Polo	
	Tensão nominal de utilização Ue:		220 Vca	
Corrente nominal de interrupção Icu: (ABNT NBR IEC 60947-2) Ics = 100% Icu		220 Vca - 25kA		
	Corrente nominal In (A)	Disparador de sobrecarga Ir (A) - Fixo	Disparador de curto-circuito Ii (A) - Fixo	Código do Disjuntor
				25kA em 220Vca
	16	16	500	3VJ1096-3DA12-0AA0
	20	20	500	3VJ1002-3DA12-0AA0
	25	25	500	3VJ1092-3DA12-0AA0
	32	32	550	3VJ1003-3DA12-0AA0
	40	40	550	3VJ1004-3DA12-0AA0
	50	50	600	3VJ1005-3DA12-0AA0
	63	63	850	3VJ1006-3DA12-0AA0
	80	80	850	3VJ1008-3DA12-0AA0
	100	100	1250	3VJ1010-3DA12-0AA0
125	125	1250	3VJ1012-3DA12-0AA0	

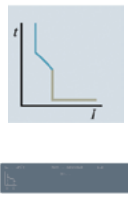
	Disjuntores 3VJ com disparador termomagnético, sobrecarga e curto-circuito fixos – disjuntores bipolares				
	Tipo / Polos:		Disjuntor 3VJ / 2 Polos (em tamanho 3 polos)		
	Tensão nominal de utilização Ue:		380 Vca		
Corrente nominal de interrupção Icu: (ABNT NBR IEC 60947-2) Ics = 75% Icu		380 Vca - até 36kA			
	Corrente nominal In (A)	Disparador de sobrecarga Ir (A) - Fixo	Disparador de curto-circuito Ii (A) - Fixo	Código do Disjuntor	
				35 kA em 220 Vca 25 kA em 380 Vca	50 kA em 220 Vca 36 kA em 380 Vca
	16	16	600	3VJ1196-3DA22-0AA0	3VJ1196-5DA22-0AA0
	20	20	600	3VJ1102-3DA22-0AA0	3VJ1102-5DA22-0AA0
	25	25	600	3VJ1192-3DA22-0AA0	3VJ1192-5DA22-0AA0
	32	32	600	3VJ1103-3DA22-0AA0	3VJ1103-5DA22-0AA0
	40	40	600	3VJ1104-3DA22-0AA0	3VJ1104-5DA22-0AA0
	50	50	600	3VJ1105-3DA22-0AA0	3VJ1105-5DA22-0AA0
	63	63	630	3VJ1106-3DA22-0AA0	3VJ1106-5DA22-0AA0
	80	80	800	3VJ1108-3DA22-0AA0	3VJ1108-5DA22-0AA0
	100	100	1000	3VJ1110-3DA22-0AA0	3VJ1110-5DA22-0AA0
125	125	1250	3VJ1112-3DA22-0AA0	3VJ1112-5DA22-0AA0	
160	160	1600	3VJ1216-3DA22-0AA0	3VJ1216-5DA22-0AA0	

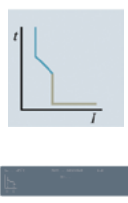
	Disjuntores 3VJ com disparador termomagnético, sobrecarga e curto-circuito fixos – disjuntores tripolares				
	Tipo / Polos:		Disjuntor 3VJ / 3 Polos		
	Tensão nominal de utilização Ue:		380 Vca		
Corrente nominal de interrupção Icu: (ABNT NBR IEC 60947-2) Ics = 75% Icu		380 Vca - até 55kA			
	Corrente nominal In (A)	Disparador de sobrecarga Ir (A) - Fixo	Disparador de curto-circuito Ii (A) - Fixo	Código do Disjuntor	
				15 kA em 220 Vca 10 kA em 380 Vca	25 kA em 220 Vca 18 kA em 380 Vca
	16	16	500	3VJ1096-0DA32-0AA0	3VJ1096-1DA32-0AA0
	20	20	500	3VJ1002-0DA32-0AA0	3VJ1002-1DA32-0AA0
	25	25	500	3VJ1092-0DA32-0AA0	3VJ1092-1DA32-0AA0
	32	32	550	3VJ1003-0DA32-0AA0	3VJ1003-1DA32-0AA0
	40	40	550	3VJ1004-0DA32-0AA0	3VJ1004-1DA32-0AA0
	50	50	600	3VJ1005-0DA32-0AA0	3VJ1005-1DA32-0AA0
	63	63	850	3VJ1006-0DA32-0AA0	3VJ1006-1DA32-0AA0
	80	80	850	3VJ1008-0DA32-0AA0	3VJ1008-1DA32-0AA0
	100	100	1250	3VJ1010-0DA32-0AA0	3VJ1010-1DA32-0AA0
125	125	1250	3VJ1012-0DA32-0AA0	3VJ1012-1DA32-0AA0	
160	160	1600	-	3VJ1216-1DA32-0AA0	
200	200	2000	-	3VJ1220-1DA32-0AA0	
250	250	2500	-	3VJ1225-1DA32-0AA0	

Disjuntores em caixa moldada 3VJ

Proteção em instalações elétricas

	Disjuntores 3VJ com disparador termomagnético, sobrecarga e curto-circuito fixos – disjuntores tripolares					
	Tipo / Polos:		Disjuntor 3VJ / 3 Polos			
	Tensão nominal de utilização Ue:		380 Vca			
	Corrente nominal de interrupção Icu: (ABNT NBR IEC 60947-2) Ics = 75% Icu		380 Vca - até 55kA			
	Corrente nominal In (A)	Disparador de sobrecarga Ir (A) - Fixo	Disparador de curto-circuito Ii (A) - Fixo	Código do Disjuntor 30 kA em 220 Vca 25 kA em 380 Vca	Código do Disjuntor 50 kA em 220 Vca 36 kA em 380 Vca	Código do Disjuntor 55 kA em 220 Vca 55 kA em 380 Vca
	16	16	500	3VJ1096-3DA32-0AA0	3VJ1196-5DA32-0AA0	3VJ1196-7DA32-0AA0
	20	20	500	3VJ1002-3DA32-0AA0	3VJ1102-5DA32-0AA0	3VJ1102-7DA32-0AA0
	25	25	500	3VJ1092-3DA32-0AA0	3VJ1192-5DA32-0AA0	3VJ1192-7DA32-0AA0
	32	32	550	3VJ1003-3DA32-0AA0	3VJ1103-5DA32-0AA0	3VJ1103-7DA32-0AA0
	40	40	550	3VJ1004-3DA32-0AA0	3VJ1104-5DA32-0AA0	3VJ1104-7DA32-0AA0
	50	50	600	3VJ1005-3DA32-0AA0	3VJ1105-5DA32-0AA0	3VJ1105-7DA32-0AA0
	63	63	850	3VJ1006-3DA32-0AA0	3VJ1106-5DA32-0AA0	3VJ1106-7DA32-0AA0
	80	80	850	3VJ1008-3DA32-0AA0	3VJ1108-5DA32-0AA0	3VJ1108-7DA32-0AA0
	100	100	1250	3VJ1010-3DA32-0AA0	3VJ1110-5DA32-0AA0	3VJ1110-7DA32-0AA0
	125	125	1250	3VJ1012-3DA32-0AA0	3VJ1112-5DA32-0AA0	3VJ1112-7DA32-0AA0
	160	160	1600	3VJ1216-3DA32-0AA0	3VJ1216-5DA32-0AA0	3VJ1216-7DA32-0AA0
	200	200	2000	3VJ1220-3DA32-0AA0	3VJ1220-5DA32-0AA0	3VJ1220-7DA32-0AA0
	250	250	2500	3VJ1225-3DA32-0AA0	3VJ1225-5DA32-0AA0	3VJ1225-7DA32-0AA0
	320	320	3200	3VJ1332-3DA32-0AA0	3VJ1332-5DA32-0AA0	3VJ1332-7DA32-0AA0
	400	400	4000	3VJ1340-3DA32-0AA0	3VJ1340-5DA32-0AA0	3VJ1340-7DA32-0AA0
	500	500	5000	-	3VJ1450-5DA32-0AA0	3VJ1450-7DA32-0AA0
630	630	6300	-	3VJ1463-5DA32-0AA0	3VJ1463-7DA32-0AA0	

	Disjuntores 3VJ com disparador termomagnético, proteção LI, sobrecarga ajustável e curto-circuito fixo-disjuntores tripolares					
	Tipo / Polos:		Disjuntor 3VJ / 3 Polos			
	Tensão nominal de utilização Ue:		380 Vca			
	Corrente nominal de interrupção Icu: (ABNT NBR IEC 60947-2) Ics = 75% Icu		380 Vca - até 55kA			
	Corrente nominal In (A)	Disparador de sobrecarga Ir (A) - Ajustável	Disparador de curto-circuito Ii (A) - Fixo	Código do Disjuntor 30 kA em 220 Vca 25 kA em 380 Vca	Código do Disjuntor 50 kA em 220 Vca 36 kA em 380 Vca	Código do Disjuntor 55 kA em 220 Vca 55 kA em 380 Vca
	16	11 ... 16	600	3VJ1196-3DB32-0AA0	3VJ1196-5DB32-0AA0	3VJ1196-7DB32-0AA0
	20	16 ... 20	600	3VJ1102-3DB32-0AA0	3VJ1102-5DB32-0AA0	3VJ1102-7DB32-0AA0
	25	20 ... 25	600	3VJ1192-3DB32-0AA0	3VJ1192-5DB32-0AA0	3VJ1192-7DB32-0AA0
	32	25,6 ... 32	600	3VJ1103-3DB32-0AA0	3VJ1103-5DB32-0AA0	3VJ1103-7DB32-0AA0
	40	32 ... 40	600	3VJ1104-3DB32-0AA0	3VJ1104-5DB32-0AA0	3VJ1104-7DB32-0AA0
	50	40 ... 50	600	3VJ1105-3DB32-0AA0	3VJ1105-5DB32-0AA0	3VJ1105-7DB32-0AA0
	63	50,4 ... 63	630	3VJ1106-3DB32-0AA0	3VJ1106-5DB32-0AA0	3VJ1106-7DB32-0AA0
	80	64 ... 80	800	3VJ1108-3DB32-0AA0	3VJ1108-5DB32-0AA0	3VJ1108-7DB32-0AA0
	100	80 ... 100	1000	3VJ1110-3DB32-0AA0	3VJ1110-5DB32-0AA0	3VJ1110-7DB32-0AA0
	125	100 ... 125	1250	3VJ1112-3DB32-0AA0	3VJ1112-5DB32-0AA0	3VJ1112-7DB32-0AA0
	160	128 ... 160	1600	3VJ1216-3DB32-0AA0	3VJ1216-5DB32-0AA0	3VJ1216-7DB32-0AA0
	200	160 ... 200	2000	-	3VJ1220-5DB32-0AA0	3VJ1220-7DB32-0AA0
	250	200 ... 250	2500	-	3VJ1225-5DB32-0AA0	3VJ1225-7DB32-0AA0
	320	256 ... 320	3200	-	3VJ1332-5DB32-0AA0	3VJ1332-7DB32-0AA0
	400	320 ... 400	4000	-	3VJ1340-5DB32-0AA0	3VJ1340-7DB32-0AA0
	500	400 ... 500	5000	-	3VJ1450-5DB32-0AA0	3VJ1450-7DB32-0AA0
630	500 ... 630	6300	-	3VJ1463-5DB32-0AA0	3VJ1463-7DB32-0AA0	

Dimensões (mm):

	Tamanho	3VJ10		3VJ11	3VJ12	3VJ13	3VJ14	
		125A		125A	250A	400A	630A	
	Polos	1p	3p	2p 3p	2p 3p	3p	3p	
	A (mm)	35	80	92	107.5	150	150	
	B (mm)	118	126	150	166	260	260	
	C (mm)	62	62	81	81	104	104	
D (mm)	88	88	115	114	148	148		

Acessórios para Disjuntores 3VJ

Proteção em instalações elétricas

Contatos e bobinas - Aplicável apenas nos disjuntores bipolares e tripolares

Disjuntor	Tensão de comando	Bobina de desligamento	Bobina de subtensão	Disjuntor	Contato Auxiliar	Contato Auxiliar + Alarme
3VJ11/3VJ12	110 Vca	3VJ9218-0ST35	-	3VJ10	1NAF / 5A	1NAF / 5A (AUX) + 1NAF / 5A (AL)
	220 Vca	3VJ9218-0ST36	3VJ9218-0UV36			
3VJ13/3VJ14	110 Vca	3VJ9417-0ST25	-	3VJ11	3VJ9218-0AN11	3VJ9118-0AD11
	220 Vca	3VJ9417-0ST36	3VJ9417-0UV36	3VJ12	3VJ9218-0AN11	3VJ9218-0AD11
				3VJ13/3VJ14	3VJ9417-0AN11	3VJ9417-0AD11

Aplicação dos blocos de contatos auxiliares e alarme, bobina de desligamento à distância e bobina de subtensão

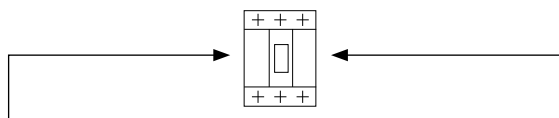

Contato Auxiliar AUX
Contato Auxiliar + Alarme AUX + AL
Bobina de Subtensão UV

Bobina de desligamento ST



Local de montagem do acessórios	Espaço	3VJ10		3VJ11		3VJ12		3VJ13		3VJ14	
		3 Pólos		2 e 3 Pólos		2 e 3 Pólos		3 Pólos		3 Pólos	
		ESQ	DIR	ESQ	DIR	ESQ	DIR	ESQ	DIR	ESQ	DIR
Acessórios	Tipo										
Contato Auxiliar	AUX	X		X		X		X		X	
Contato Auxiliar + Alarme	AUX + AL	X		X		X		X		X	
Bobina de Desligamento	ST				X		X		X		X
Bobina de Subtensão	UV		X		X		X		X		X

X Local para acessórios - Somente um acessório por espaço disponível, tanto do lado esquerdo quanto do lado direito

Acionamento rotativo manual e bloqueio

Disjuntor	Acionamento rotativo externo completo	Disjuntor	Extensor de manopla ¹⁾	Disjuntor	Dispositivo de bloqueio por cadeado
3VJ10	3VJ9018-0HD11	3VJ10	-	3VJ11	3VJ9118-0LM10
3VJ11	3VJ9118-0HD11	3VJ11	-	3VJ12	3VJ9218-0LM10
3VJ12	3VJ9218-0HD11	3VJ12	-	3VJ13	3VJ9317-0LM10
3VJ13/3VJ14	3VJ9417-0HD11	3VJ13/3VJ14	3VJ9417-0DH10	3VJ14	

Componentes de proteção e tecnologia de conexão		3VJ10	3VJ11	3VJ12	3VJ13	3VJ14
Barra larga conexão frontal	1 polo	3VJ9011-0EC00	-	-	-	-
	2 polos	-	3VJ9112-0ED00	3VJ9212-0ED00	-	-
	3 polos	3VJ9013-0ED00	3VJ9113-0ED00	3VJ9213-0ED00	3VJ9313-0ED00	3VJ9413-0ED00
Barreira de Fase ¹⁾	1 polo	3VJ9011-0CJ10	-	-	-	-
	2/3 polos	3VJ9016-0CJ30	3VJ9116-0CJ30	3VJ9216-0CJ30	3VJ9413-0CJ30	3VJ9413-0CJ30
Separador de Fase ¹⁾	2/3 polos	3VJ9018-0CA00	3VJ9218-0CA00	3VJ9218-0CA00	3VJ9417-0CA00	3VJ9417-0CA00

1) Peça de reposição, itens já fornecidos com os respectivos disjuntores.

Disjuntores em caixa moldada 3VM

Proteção em instalações elétricas

	Disjuntores 3VM11 monopolares com disparador termomagnético, proteção LI, sobrecarga e curto-circuito fixo, TM210 FTFM				
	Tipo / Polos:		Disjuntor 3VM11 / 1 Polo		
	Tensão nominal de utilização Ue:		415 Vca / 125 Vcc		
	Corrente nominal de interrupção Icu: (ABNT NBR IEC 60947-2) Ics = 75% Icu		220 Vca - até 36kA 125 Vcc (1 polo) - até 16 kA		
	Corrente nominal In (A)	Disparador de sobrecarga Ir (A) - Fixo	Disparador de curto-circuito Ii (A) - Fixo	Código do Disjuntor²⁾	
				25kA em 220Vca	36kA em 220Vca
	16	16	320	3VM1196-3ED12-0AA0	3VM1196-4ED12-0AA0
	20	20	320	3VM1120-3ED12-0AA0	3VM1120-4ED12-0AA0
	25	25	320	3VM1125-3ED12-0AA0	3VM1125-4ED12-0AA0
	32	32	320	3VM1132-3ED12-0AA0	3VM1132-4ED12-0AA0
	40	40	400	3VM1140-3ED12-0AA0	3VM1140-4ED12-0AA0
	50	50	500	3VM1150-3ED12-0AA0	3VM1150-4ED12-0AA0
	63	63	630	3VM1163-3ED12-0AA0	3VM1163-4ED12-0AA0
	80	80	800	3VM1180-3ED12-0AA0	3VM1180-4ED12-0AA0
	100	100	1000	3VM1110-3ED12-0AA0	3VM1110-4ED12-0AA0
	125	125	1250	3VM1112-3ED12-0AA0	3VM1112-4ED12-0AA0
160	160	1600	3VM1116-3ED12-0AA0	3VM1116-4ED12-0AA0	

	Disjuntores 3VM11 bipolares com disparador termomagnético, proteção LI, sobrecarga e curto-circuito fixo, TM210 FTFM				
	Tipo / Polos:		Disjuntor 3VM11 / 2 Polos		
	Tensão nominal de utilização Ue:		415 Vca / 250 Vcc		
	Corrente nominal de interrupção Icu:¹⁾ (ABNT NBR IEC 60947-2) Ics = 75% Icu		220 Vca - até 55 kA 125 Vcc (1 polo) - até 25 kA 380 Vca - até 36 kA 250 Vcc (2 polos em série) - até 55 kA		
	Corrente nominal In (A)	Disparador de sobrecarga Ir (A) - Fixo	Disparador de curto-circuito Ii (A) - Fixo	Código do Disjuntor²⁾	
				36kA em 220Vca 25kA em 380Vca	55kA em 220Vca 36kA em 380Vca
	16	16	320	3VM1196-3ED22-0AA0	3VM1196-4ED22-0AA0
	20	20	320	3VM1120-3ED22-0AA0	3VM1120-4ED22-0AA0
	25	25	320	3VM1125-3ED22-0AA0	3VM1125-4ED22-0AA0
	32	32	320	3VM1132-3ED22-0AA0	3VM1132-4ED22-0AA0
	40	40	400	3VM1140-3ED22-0AA0	3VM1140-4ED22-0AA0
	50	50	500	3VM1150-3ED22-0AA0	3VM1150-4ED22-0AA0
	63	63	630	3VM1163-3ED22-0AA0	3VM1163-4ED22-0AA0
	80	80	800	3VM1180-3ED22-0AA0	3VM1180-4ED22-0AA0
	100	100	1000	3VM1110-3ED22-0AA0	3VM1110-4ED22-0AA0
	125	125	1250	3VM1112-3ED22-0AA0	3VM1112-4ED22-0AA0
160	160	1600	3VM1116-3ED22-0AA0	3VM1116-4ED22-0AA0	

	Disjuntores 3VM10 tripolares com disparador termomagnético, proteção LI, sobrecarga e curto-circuito fixo, TM210 FTFM				
	Tipo / Polos:		Disjuntor 3VM10 / 3 Polos		
	Tensão nominal de utilização Ue:		500 Vca / 500 Vcc		
	Corrente nominal de interrupção Icu:¹⁾ (ABNT NBR IEC 60947-2) Ics = 50% Icu		220 Vca - até 25 kA 250 Vcc (2 polos em série) - até 25 kA 380 Vca - até 16 kA 500 Vcc (3 polos em série) - até 25 kA		
	Corrente nominal In (A)	Disparador de sobrecarga Ir (A) - Fixo	Disparador de curto-circuito Ii (A) - Fixo	Código do Disjuntor²⁾	
				25kA em 220Vca 16kA em 380Vca	
	16	16	320	3VM1096-2ED32-0AA0	
	20	20	320	3VM1020-2ED32-0AA0	
	25	25	320	3VM1025-2ED32-0AA0	
	32	32	320	3VM1032-2ED32-0AA0	
	40	40	400	3VM1040-2ED32-0AA0	
	50	50	500	3VM1050-2ED32-0AA0	
	63	63	630	3VM1063-2ED32-0AA0	
	80	80	800	3VM1080-2ED32-0AA0	
100	100	1000	3VM1010-2ED32-0AA0		

Dimensões (mm):						
	Polos	A	B	C	D	
	1 Polo	25.4	130	70	86	
	2 Polos	50.8	130	70	86	
	3 Polos	76.2	130	70	86	

1) Para detalhes dos níveis de curto-circuito em corrente contínua vide catálogo técnico. O catálogo pode ser acessado no site www.siemens.com.br/3VM

2) Para disjuntores e seccionadores 3VM, o fornecimento padrão é com borne para parafuso, para outros tipos de conexão vide ficha de acessórios.

Disjuntores em caixa moldada 3VM10 / 3VM11 / 3VM12 / 3VM13 / 3VM14

Proteção em instalações elétricas

	Tipo / Polos:	Disjuntores 3VM10 / 3VM11 / 3VM12 / 3VM13 / 3VM14 3 polos				
	Tensão nominal de utilização Ue:	500 Vca / 500Vcc				
	Corrente nominal de interrupção Icu:¹⁾ (ABNT NBR IEC 60947-2) Ics = 75% Icu	220 Vca - até 85 kA 380 Vca - até 55 kA 440 Vca - até 36 kA		250 Vcc (2 polos em série) - até 85 kA 500 Vcc (3 polos em série) - até 85 kA		
	DISJUNTORES COM DISPARADOR TERMOMAGNÉTICO, PROTEÇÃO LI, SOBRECARGA E CURTO-CIRCUITOS FIXOS, TM210 FTFM – Disjuntores tripolares					
	Corrente nominal In (A)	Disparador de sobrecarga Ir (A) - Fixo	Disparador de curto-circuito Ii (A) - Fixo	Código do Disjuntor²⁾		
				36kA em 220Vca 25kA em 380Vca 16kA em 440Vca	55kA em 220Vca 36kA em 380Vca 3VM11/12 - 25kA em 440Vca 3VM13/14 - 36kA em 440Vca	85kA em 220Vca 55kA em 380Vca 3VM11/12 - 36kA em 440Vca 3VM13/14 - 55kA em 440Vca
	16	16	320	3VM1096-3ED32-0AA0	3VM1096-4ED32-0AA0	3VM1196-5ED32-0AA0
	20	20	320	3VM1020-3ED32-0AA0	3VM1020-4ED32-0AA0	3VM1120-5ED32-0AA0
	25	25	320	3VM1025-3ED32-0AA0	3VM1025-4ED32-0AA0	3VM1125-5ED32-0AA0
	32	32	320	3VM1032-3ED32-0AA0	3VM1032-4ED32-0AA0	3VM1132-5ED32-0AA0
	40	40	400	3VM1040-3ED32-0AA0	3VM1040-4ED32-0AA0	3VM1140-5ED32-0AA0
	50	50	500	3VM1050-3ED32-0AA0	3VM1050-4ED32-0AA0	3VM1150-5ED32-0AA0
	63	63	630	3VM1063-3ED32-0AA0	3VM1063-4ED32-0AA0	3VM1163-5ED32-0AA0
	80	80	800	3VM1080-3ED32-0AA0	3VM1080-4ED32-0AA0	3VM1180-5ED32-0AA0
	100	100	1000	3VM1010-3ED32-0AA0	3VM1010-4ED32-0AA0	3VM1110-5ED32-0AA0
	125	125	1250	3VM1112-3ED32-0AA0	3VM1112-4ED32-0AA0	3VM1112-5ED32-0AA0
	160	160	1600	3VM1116-3ED32-0AA0	3VM1116-4ED32-0AA0	3VM1116-5ED32-0AA0
	200	200	2000	–	3VM1220-4ED32-0AA0	3VM1220-5ED32-0AA0
250	250	2500	–	3VM1225-4ED32-0AA0	3VM1225-5ED32-0AA0	
320	320	3200	–	3VM1332-4ED32-0AA0	3VM1332-5ED32-0AA0	
400	400	4000	–	3VM1340-4ED32-0AA0	3VM1340-5ED32-0AA0	
500	500	5000	–	3VM1450-4ED32-0AA0	3VM1450-5ED32-0AA0	
630	630	5040	–	3VM1463-4ED32-0AA0	3VM1463-5ED32-0AA0	

2) Com borne para parafuso

	Tipo / Polos:	Disjuntores 3VM11 / 3VM12 / 3VM13 / 3VM14 3 polos				
	Tensão nominal de utilização Ue:	500 Vca / 500Vcc				
	Corrente nominal de interrupção Icu:¹⁾ (ABNT NBR IEC 60947-2) Ics = 75% Icu	220 Vca - até 85 kA 380 Vca - até 55 kA 440 Vca - até 55 kA		250 Vcc (2 polos em série) - até 85 kA 500 Vcc (3 polos em série) - até 85 kA		
	DISJUNTORES COM DISPARADOR TERMOMAGNÉTICO, PROTEÇÃO LI, SOBRECARGA AJUSTÁVEL E CURTO-CIRCUITO FIXO, TM220 ATFM - Disjuntores tripolares					
	Corrente nominal In (A)	Disparador de sobrecarga Ir (A) - Ajustável	Disparador de curto-circuito Ii (A) - Fixo	Código do Disjuntor²⁾		
				36kA em 220Vca 25kA em 380Vca 16kA em 440Vca	55kA em 220Vca 36kA em 380Vca 3VM11/12 - 25kA em 440Vca 3VM13/14 - 36kA em 440Vca	85kA em 220Vca 55kA em 380Vca 3VM11/12 - 36kA em 440Vca 3VM13/14 - 55kA em 440Vca
	16	11 ... 16	320	3VM1196-3EE32-0AA0	3VM1196-4EE32-0AA0	3VM1196-5EE32-0AA0
	20	14 ... 20	320	3VM1120-3EE32-0AA0	3VM1120-4EE32-0AA0	3VM1120-5EE32-0AA0
	25	18 ... 25	320	3VM1125-3EE32-0AA0	3VM1125-4EE32-0AA0	3VM1125-5EE32-0AA0
	32	22 ... 32	320	3VM1132-3EE32-0AA0	3VM1132-4EE32-0AA0	3VM1132-5EE32-0AA0
	40	28 ... 40	400	3VM1140-3EE32-0AA0	3VM1140-4EE32-0AA0	3VM1140-5EE32-0AA0
	50	35 ... 50	500	3VM1150-3EE32-0AA0	3VM1150-4EE32-0AA0	3VM1150-5EE32-0AA0
	63	44 ... 63	630	3VM1163-3EE32-0AA0	3VM1163-4EE32-0AA0	3VM1163-5EE32-0AA0
	80	56 ... 80	800	3VM1180-3EE32-0AA0	3VM1180-4EE32-0AA0	3VM1180-5EE32-0AA0
	100	70 ... 100	1000	3VM1110-3EE32-0AA0	3VM1110-4EE32-0AA0	3VM1110-5EE32-0AA0
	125	88 ... 125	1250	3VM1112-3EE32-0AA0	3VM1112-4EE32-0AA0	3VM1112-5EE32-0AA0
	160	112 ... 160	1600	3VM1116-3EE32-0AA0	3VM1116-4EE32-0AA0	3VM1116-5EE32-0AA0
	200	140 ... 200	2000	–	3VM1220-4EE32-0AA0	3VM1220-5EE32-0AA0
250	175 ... 250	2500	–	3VM1225-4EE32-0AA0	3VM1225-5EE32-0AA0	
320	220 ... 320	3200	–	3VM1332-4EE32-0AA0	3VM1332-5EE32-0AA0	
400	280 ... 400	4000	–	3VM1340-4EE32-0AA0	3VM1340-5EE32-0AA0	
500	350 ... 500	5000	–	3VM1450-4EE32-0AA0	3VM1450-5EE32-0AA0	
630	440 ... 630	5040	–	3VM1463-4EE32-0AA0	3VM1463-5EE32-0AA0	

Dimensões (mm):



	Tipo	Tamanho	A	B	C	D
	3VM11	160A	76,2	130	70	88
	3VM12	250A	105	158	70	88
	3VM13	400A	138	248	110	137
	3VM14	630A	138	248	110	137

1) Para detalhes dos níveis de curto-circuito em corrente contínua vide catálogo técnico. O catálogo pode ser acessado no site www.siemens.com.br/3VM

2) Para disjuntores e seccionadores 3VM, o fornecimento padrão é com borne para parafuso, para outros tipos de conexão vide ficha de acessórios.

Disjuntores em caixa moldada 3VM11 / 3VM12 / 3VM13 / 3VM14

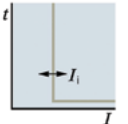

Proteção em partidas de motores

	Tipo / Polos:	Disjuntor 3VM11 / 3VM12 / 3VM13 / 3VM14 3 polos		
	Tensão nominal de utilização Ue:	500 Vca / 500Vcc		
	Corrente nominal de interrupção Icu: ¹⁾ (ABNT NBR IEC 60947-2) Ics = 75% Icu	220 Vca - até 85 kA 380 Vca - até 55 kA 440 Vca - até 55 kA	250 Vcc (2 polos em série) - até 85 kA 500 Vcc (3 polos em série) - até 85 kA	
 	DISJUNTORES COM DISPARADOR MAGNÉTICO, PROTEÇÃO DE PARTIDAS, SEM PROTEÇÃO DE SOBRECARGA, COM PROTEÇÃO DE CURTO-CIRCUITO AJUSTÁVEL TM120M AM - Disjuntores tripolares			
	Corrente nominal In (A)	Disparador de sobrecarga Ir (A)	Disparador de curto-circuito Ii (A) - Ajustável	Código do Disjuntor²⁾
				85kA em 220Vca 55kA em 380Vca 36kA em 440Vca - 3VM11/12 55kA em 440Vca - 3VM13/14
	20	-	140 ... 320	3VM1120-5MH32-0AA0
	32	-	220 ... 510	3VM1132-5MH32-0AA0
	40	-	280 ... 640	3VM1140-5MH32-0AA0
	50	-	350 ... 800	3VM1150-5MH32-0AA0
	63	-	440 ... 1010	3VM1163-5MH32-0AA0
	80	-	560 ... 1280	3VM1180-5MH32-0AA0
	100	-	700 ... 1600	3VM1110-5MH32-0AA0
	125	-	875 ... 2000	3VM1112-5MH32-0AA0
	160	-	1120 ... 2800	3VM1216-5MH32-0AA0
	200	-	1200 ... 2800	3VM1220-5MH32-0AA0
	250	-	2000 ... 4000	3VM1325-5MH32-0AA0
320	-	2240 ... 4480	3VM1332-5MH32-0AA0	
400	-	2400 ... 4800	3VM1440-5MH32-0AA0	
500	-	2500 ... 5000	3VM1450-5MH32-0AA0	

2) Com borne para parafuso

Seccionadores em caixa moldada 3VM11 / 3VM12 / 3VM13 / 3VM14

Manobra em instalações elétricas

	Tipo / Polos:	Seccionadores 3VM11 / 3VM12 / 3VM13 / 3VM14 3 polos		
	Tensão nominal de utilização Ue	500 Vca / 500Vcc		
	ABNT NBR IEC 60947-3			
Seccionadores sem disparadores de sobrecorrente SD100				
	Corrente nominal In (A)	Código do seccionador²⁾		
	63	3VM1163-1AA32-0AA0		
	100	3VM1110-1AA32-0AA0		
	125	3VM1112-1AA32-0AA0		
	160	3VM1116-1AA32-0AA0		
	250	3VM1225-1AA32-0AA0		
	400	3VM1340-1AA32-0AA0		
630	3VM1463-1AA32-0AA0			

2) Com borne para parafuso

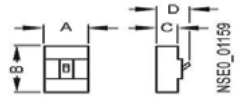
Dimensões (mm):						
Diagrama	Tipo	Tamanho	A	B	C	D
	3VM11	160A	76.2	130	70	88
	3VM12	250A	105	158	70	88
	3VM13	400A	138	248	110	137
	3VM14	630A	138	248	110	137

1) Para detalhes dos níveis de curto-circuito em corrente contínua vide catálogo técnico. O catálogo pode ser acessado no site www.siemens.com.br/3VM

2) Para disjuntores e seccionadores 3VM, o fornecimento padrão é com borne para parafuso, para outros tipos de conexão vide ficha de acessórios.

Acessórios para disjuntores 3VM

Contatos e bobinas - Aplicável apenas nos disjuntores bipolares e tripolares			
3VM10 / 3VM11 / 3VM12 3VM13 / 3VM14 	Contatos Auxiliares AUX 	Contatos de alarme TAS 	Contato auxiliar AUX
1NAF / 6A / 1 slot / HQ	3VM9988-0AA12	3VM9988-0AB12	Aplicação dos blocos de contatos auxiliares e alarme, bobina de desligamento à distância e bobina de subtensão
1NAF / 0,3A / 1 slot / HQ_el	3VM9988-0AA13	3VM9988-0AB13	
Bobina de desligamento à distância STL 			
3VM10 / 3VM11 / 3VM12 3VM13 / 3VM14	24 Vca; 24...30 Vcc 110 ... 127 Vca/Vcc 208 ... 277 Vca 220 ... 250 Vcc	3VM9908-0BL30 3VM9908-0BL32 3VM9908-0BL33	Contato auxiliar AUX Contato de alarme TAS Bobina de subtensão UVR Bobina de desligamento STL
Bobina de subtensão UVR 			
3VM10 / 3VM11 / 3VM12 3VM13 / 3VM14	24 Vcc 125 ... 127 Vcc 220 ... 230 Vcc 24 Vca 110 Vca 208 ... 230 Vca	3VM9908-0BB11 3VM9908-0BB14 3VM9908-0BB15 3VM9908-0BB20 3VM9908-0BB23 3VM9908-0BB25	3VM11 2 polos
		3VM 3 polos 	
		1) É possível montar até 3 contatos auxiliares AUX (Slots 21, 22 ou 23) ou 2) É possível montar até 2 contatos de alarme TAS (Slots 21 ou 22) ou 3) É possível montar apenas 1 bobina STL ou 1 bobina UVR (Slots 21, 22 e 23 simultaneamente).	
		1) É possível montar até 6 contatos auxiliares AUX (Slots 11, 12, 13, 21, 22 ou 23) ou 2) É possível montar até 4 contatos de alarme TAS (Slots 11, 12, 21 ou 22) ou 3) É possível montar apenas 1 bobina STL ou 1 bobina UVR. (Slots 21, 22 e 23 simultaneamente)	

Acionamentos Rotativos Manuais - Aplicável apenas nos disjuntores tripolares				Travamento	
Acionamento rotativo frontal 		Acionamento rotativo externo completo (IP 65) Este conjunto acompanha eixo de 300 mm. Para eixo de 600 mm, vide catálogo técnico.		Dispositivo de bloqueio por cadeado 	
Disjuntor	Cinza	Amarelo e vermelho	Cinza	Amarelo e vermelho	
3VM10 / 3VM11	3VM9117-0EK11	3VM9117-0EK15	3VM9117-0FK21	3VM9117-0FK25	3VM10 / 3VM11 / 3VM12
3VM12	3VM9217-0EK11	3VM9217-0EK15	3VM9217-0FK21	3VM9217-0FK25	3VM13 / 3VM14
3VM13 / 3VM14	3VM9417-0EK11	3VM9417-0EK15	3VM9417-0FK21	3VM9417-0FK25	
					3VM9188-0LB10 3VM9388-0LB10

Módulos de corrente diferencial residual RCD - Aplicável somente em disjuntores TETRAPOLARES			
Módulo de corrente diferencial residual para montagem lateral nos disjuntores 3VM - TETRAPOLARES (disjuntores tetrapolares podem ser especificados através do catálogo LV31). Mais informações acesse www.siemens.com.br/3vm ou consulte seu agente de vendas.			
Corrente diferencial residual I Δ n = 0,03 - 0,05 - 0,1 - 0,3 - 0,5 - 1 - 3 - 5 A			
3VM11	Tensão de operação U _e : 127 ... 480 VCA	RCD110: Δ t = Fixo Instantâneo	3VM9114-0RS10
3VM12		RCD210: Δ t = 0 - 0,06 - 0,15 - 0,1 - 0,3 - 0,5 - 1 - 2 - 3 s	3VM9114-0RS20 3VM9214-0RS20

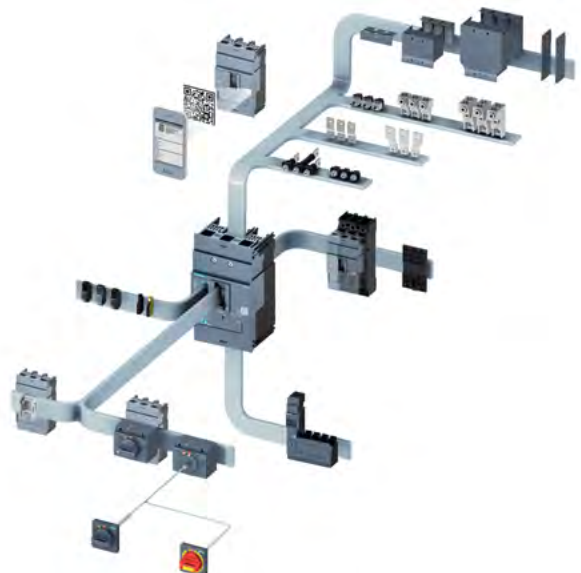

Acessórios para disjuntores 3VM

Componentes de proteção e tecnologia de conexão

Disjuntor	Cobertura padrão para bornes			Cobertura estendida para bornes		Cobertura estendida larga
	1 polo	2 polos	3 polos	2 polos	3 polos	3 polos
3VM10 / 3VM11	3VM9111-0WD10	3VM9111-0WD20	3VM9111-0WD30	3VM9111-0WF20	3VM9111-0WF30	3VM9111-0WG30
3VM12	–	–	3VM9211-0WD30	–	3VM9211-0WF30	3VM9211-0WG30
3VM13 / 3VM14	–	–	3VM9481-0WD30	–	3VM9481-0WF30	3VM9401-0WG30

Disjuntor	Bornes de conexão traseira		Disjuntor	Adaptador para Montagem em Trilho DIN	Placa de isolamento CC (Ue > 250 Vcc) para 3VM10 e 3VM11		Placa lateral para 3VM11 (In ≥ 100A)			
	2 terminais curtos e 1 terminal longo Kit com 3 bornes									
3VM10 / 3VM11	(L=16mm)	3VM9113-0QE00	3VM11		3 polos	3VM9113-0SG10	2 polos	3VM9182-0SH10		
3VM12	(L=22mm)	3VM9213-0QE00							1 polo	3VM9181-0SH10
3VM13 / 3VM14	(L=29,4mm)	3VM9403-0QE00							2 polos	3VM9182-0SH10
3VM10 / 3VM11			3VM10 / 3VM11	3 polos	3VM9187-0SH10					

Disjuntor	Barra de conexão frontal		Barra larga de conexão frontal		Separadores de Fase	
	3 terminais 2 separadores de fase Apenas 3 polos		3 terminais 2 separadores de fase Apenas 3 polos		2 separadores de fase Kit com 2 separadores	
3VM10 / 3VM11	(22 mm x 8 mm)	3VM9153-0QB00	(30 mm x 8 mm)	3VM9153-0QC00	100,2 mm x 61,5 mm	3VM9152-0WA00
3VM12	(32 mm x 10 mm)	3VM9253-0QB00	(35 mm x 10 mm)	3VM9253-0QC00	141,7 mm x 62,7 mm	3VM9252-0WA00
3VM13 / 3VM14	(40 mm x 12,5 mm)	3VM9483-0QB00	(60 mm x 12,5 mm)	3VM9483-0QC00	174,4 mm x 87,2 mm	3VM9482-0WA00

Disjuntor	Borne de conexão para cabos		Borne para condutor circular		Borne para condutor circular com borne auxiliar	
	Conexão para cabos de cobre Kit com 3 bornes		Conexão para cabos de cobre e alumínio		Conexão para cabos de cobre e alumínio	
3VM10 / 3VM11	(1,5 ... 70 mm ²)	3VM9153-0JA11	(1,5 ... 95 mm ²)	3VM9113-0JB11	(1,5 ... 95 mm ²)	3VM9113-0JG11
3VM12	(6 ... 120 mm ²)	3VM9253-0JA11	(35 ... 185mm ²)	3VM9253-0JB12	(35 ... 185mm ²)	3VM9253-0JG12
	(50 ... 185 mm ²)	3VM9253-0JA12				
3VM13 / 3VM14	(35 ... 300 mm ²)	3VM9483-0JA13	(50 ... 300mm ²)	3VM9383-0JB13	(50 ... 300mm ²)	3VM9383-0JG13

Disjuntor	Borne de conexão para cabos circulares, grande ¹⁾		Borne para condutor circular, 2 cabos ¹⁾		Borne para condutor circular, 2 cabos, com borne para condutor auxiliar ¹⁾	
3VM10 / 3VM11	(25 ... 150 mm ²)	3VM9113-0JJ12	–	–	–	–
3VM12	(50 ... 240 mm ²)	3VM9213-0JJ13	(2 x 25 ... 150 mm ²)	3VM9213-0JJ22	(2 x 25 ... 150 mm ²)	3VM9213-0JC22
3VM13 / 3VM14	–	–	(2 x 70 ... 300 mm ²)	3VM9403-0JJ23	(2 x 70 ... 300 mm ²)	3VM9403-0JC23

Base plug-in e acessórios próprios

Base plug-in		Conector para circuito auxiliar		Cobertura para base plug-in		Cobertura estendida para base plug-in	
<p>Base plug-in Não acompanha o conector de circuito auxiliar, o qual deve ser pedido separadamente com o código 3VM9987-0KP80</p>							
3VM10 / 3VM11	3VM9113-0KP00	Para base plug-in	3VM9987-0KP80	3VM11	3VM9113-0KB03	3VM11	3VM9113-0KB04
3VM12	3VM9213-0KP00			3VM12	3VM9213-0KB03	3VM12	3VM9213-0KB04
3VM13 / 3VM14	3VM9313-0KP00			3VM13 / 3VM14	3VM9313-0KB03	3VM13 / 3VM14	3VM9313-0KB04

Bornes para base plug-in

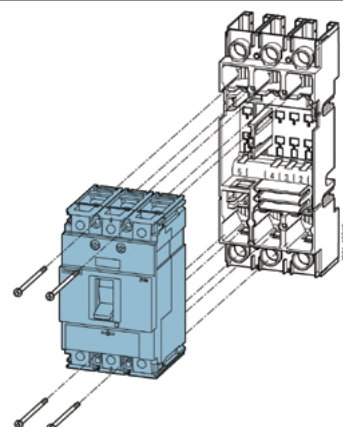

Disjuntor	Borne de conexão para cabos circulares, grande com borne para condutor auxiliar ¹⁾		Borne para condutor circular, 2 cabos, com borne para condutor auxiliar ¹⁾	
3VM11	(25 ... 150 mm ²)	3VM9153-0JC12	–	–
3VM12	(50 ... 240 mm ²)	3VM9253-0JC13	(2 x 25 ... 150 mm ²)	3VM9253-0JC22
3VM13 / 3VM14	–	–	(2 x 70 ... 300 mm ²)	3VM9483-0JC23



¹⁾ Incluso no escopo de fornecimento: 3 bornes individuais e 1 cobertura estendida para bornes

Disjuntores em caixa moldada 3VA10

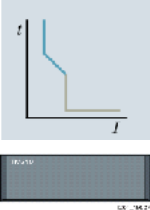
Proteção em instalações elétricas

	Tipo / polos		Disjuntor 3VA10 3 polos		
	Tensão nominal de utilização - U _e		690 VCA 500 VCC		
	Capacidade nominal máxima de interrupção ABNT NBR IEC 60947-2 I _{cu} = I _{cs}		220 VCA - até 25kA 380 VCA - até 16 kA 440 VCA - até 8 kA	250 VCC (2 polos em série) - até 25 kA ¹⁾ 500 VCC (3 polos em série) - até 25 kA ¹⁾	
	Disjuntores tripolares com disparador termomagnético, função LI, sobrecarga e curto-circuito fixo, TM210 FTFM				
	Corrente nominal I _n (A)	Disparador de sobrecarga I _n (A) - Fixo	Disparador de curto-circuito I _n (A) - Fixo	Código do disjuntor	 A = 76,2 B = 130 C = 70 D = 88
	16	16	320	3VA10 96 - 2ED3□- 0AA0	
	20	20	320	3VA10 20 - 2ED3□- 0AA0	
	25	25	320	3VA10 25 - 2ED3□- 0AA0	
	32	32	320	3VA10 32 - 2ED3□- 0AA0	
	40	40	400	3VA10 40 - 2ED3□- 0AA0	
	50	50	500	3VA10 50 - 2ED3□- 0AA0	
	63	63	630	3VA10 63 - 2ED3□- 0AA0	
	80	80	800	3VA10 80 - 2ED3□- 0AA0	
100	100	1000	3VA10 10 - 2ED3□- 0AA0		

Capacidade nominal de interrupção (I_{cu} = I_{cs}):
Classe B - 25 kA em 220 VCA; 16 kA em 380 VCA; 8 kA em 440 VCA 2

Tipo de conexão:
para cabos 6 com parafuso 2

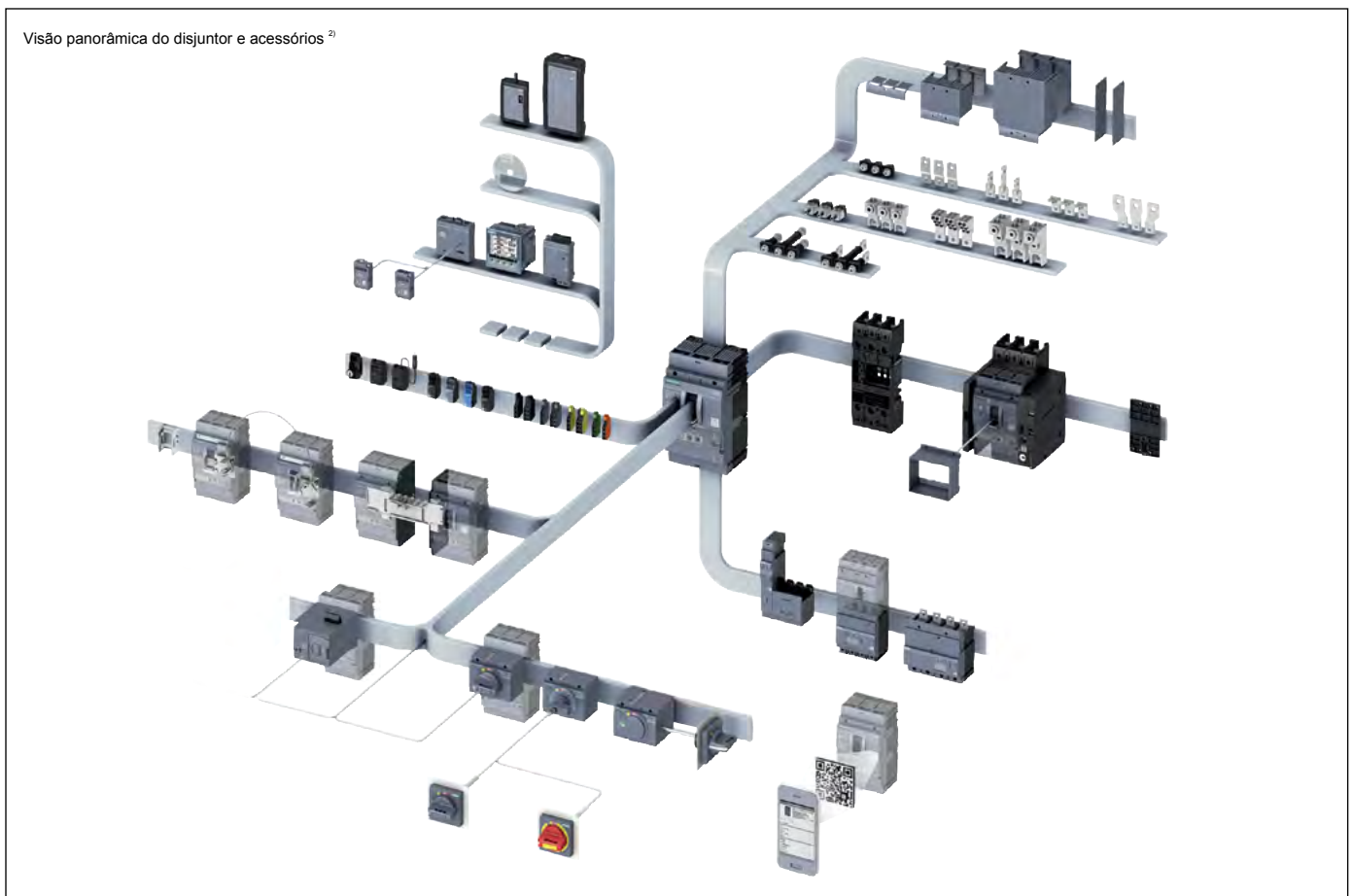
1) Para detalhes dos níveis de curto-circuito em corrente contínua vide catálogo técnico. O catálogo pode ser acessado no site www.siemens.com.br/3VA

2) Os disjuntores 3VA10 são utilizados em aplicações básicas, tendo restrição na utilização de alguns acessórios. Para utilização de acessórios incompatíveis com o 3VA10, especificar o disjuntor 3VA11 ou 3VA2. Em caso de dúvida, consulte-nos.

Para mais informações (catálogos, manuais, desenhos em CAD e configurador eletrônico) acesse o site: www.siemens.com.br/3VA

Disjuntores em caixa moldada 3VA11

Proteção em instalações elétricas

	Tipo / polos		Disjuntor 3VA11 1, 2 e 3 polos	
	Tensão nominal de utilização - U _e		690 VCA 500 VCC	
	Capacidade nominal máxima de interrupção ABNT NBR IEC 60947-2 I _{cu} = I _{cs}		220 VCA - até 100kA 125 VCC (1 polo) - até 25 kA ¹⁾ 380 VCA - até 70 kA 250 VCC (2 polos em série) - até 100 kA ¹⁾ 440 VCA - até 55 kA 500 VCC (3 polos em série) - até 100 kA ¹⁾	
 	Disjuntores tripolares com disparador termomagnético, proteção LI, sobrecarga e curto-circuito ajustáveis, TM240 ATAM			
	Corrente nominal I _n (A)	Disparador de sobrecarga I _t (A) - Ajustável	Disparador de curto-circuito I _c (A) - Ajustável	Código do disjuntor
	16	11 ... 16	160 ... 320	3VA11 96 - □ EF3□ - 0AA0
	20	14 ... 20	160 ... 320	3VA11 20 - □ EF3□ - 0AA0
	25	18 ... 25	160 ... 320	3VA11 25 - □ EF3□ - 0AA0
	32	22 ... 32	160 ... 320	3VA11 32 - □ EF3□ - 0AA0
	40	28 ... 40	200 ... 400	3VA11 40 - □ EF3□ - 0AA0
	50	35 ... 50	250 ... 500	3VA11 50 - □ EF3□ - 0AA0
	63	44 ... 63	315 ... 630	3VA11 63 - □ EF3□ - 0AA0
	80	56 ... 80	400 ... 800	3VA11 80 - □ EF3□ - 0AA0
	100	70 ... 100	500 ... 1000	3VA11 10 - □ EF3□ - 0AA0
	125	88 ... 125	625 ... 1250	3VA11 12 - □ EF3□ - 0AA0
160	112 ... 160	800 ... 1600	3VA11 16 - □ EF3□ - 0AA0	
 	Disjuntores tripolares com disparador termomagnético, proteção LI, sobrecarga ajustável e curto-circuito fixo, TM220 ATFM			
	Corrente nominal I _n (A)	Disparador de sobrecarga I _t (A) - Ajustável	Disparador de curto-circuito I _c (A) - Fixo	Código do disjuntor
	16	11 ... 16	320	3VA11 96 - □ EE3□ - 0AA0
	20	14 ... 20	320	3VA11 20 - □ EE3□ - 0AA0
	25	18 ... 25	320	3VA11 25 - □ EE3□ - 0AA0
	32	22 ... 32	320	3VA11 32 - □ EE3□ - 0AA0
	40	28 ... 40	400	3VA11 40 - □ EE3□ - 0AA0
	50	35 ... 50	500	3VA11 50 - □ EE3□ - 0AA0
	63	44 ... 63	630	3VA11 63 - □ EE3□ - 0AA0
	80	56 ... 80	800	3VA11 80 - □ EE3□ - 0AA0
	100	70 ... 100	1000	3VA11 10 - □ EE3□ - 0AA0
	125	88 ... 125	1250	3VA11 12 - □ EE3□ - 0AA0
160	112 ... 160	1600	3VA11 16 - □ EE3□ - 0AA0	
 	Disjuntores mono, bi e tripolares com disparador termomagnético, proteção LI, sobrecarga e curto-circuito fixo, TM210 FTFM			
	Corrente nominal I _n (A)	Disparador de sobrecarga I _t (A) - Fixo	Disparador de curto-circuito I _c (A) - Fixo	Código do disjuntor
	16	16	320	3VA11 96 - □ ED□□ - 0AA0
	20	20	320	3VA11 20 - □ ED□□ - 0AA0
	25	25	320	3VA11 25 - □ ED□□ - 0AA0
	32	32	320	3VA11 32 - □ ED□□ - 0AA0
	40	40	400	3VA11 40 - □ ED□□ - 0AA0
	50	50	500	3VA11 50 - □ ED□□ - 0AA0
	63	63	630	3VA11 63 - □ ED□□ - 0AA0
	80	80	800	3VA11 80 - □ ED□□ - 0AA0
	100	100	1000	3VA11 10 - □ ED□□ - 0AA0
	125	125	1250	3VA11 12 - □ ED□□ - 0AA0
160	160	1600	3VA11 16 - □ ED□□ - 0AA0	

Capacidade nominal de interrupção (I_{cu} = I_{cs}):

Classe N - 1P: **25 kA** em 220 VCA e **5 kA** em 380 VCA; 2P e 3P: **36 kA** em 220 VCA, **25 kA** em 380 VCA e **16 kA** em 440 VCA²⁾ **3**

Classe S - 1P: **36 kA** em 220 VCA e **6 kA** em 380 VCA; 2P e 3P: **55 kA** em 220 VCA, **36 kA** em 380 VCA e **25 kA** em 440 VCA²⁾ **4**

Classe M - 1P: **55 kA** em 220 VCA e **6 kA** em 380 VCA; 2P e 3P: **70 kA** em 220 VCA, **55 kA** em 380 VCA e **36 kA** em 440 VCA²⁾ **5**

Classe H - 3P: **100 kA** em 220 VCA, **70 kA** em 380 VCA, **55 kA** em 440 VCA³⁾ **6**

Quantidade de Polos:

- 1 polo **1**
- 2 polos **2**
- 3 polos **3**

Tipo de conexão:

para cabos **6** com parafuso **2**



Dimensões (mm)						
	Polos	A	B	C	D	
	1 polo	25,4	130	70	88	
	2 polos	50,8	130	70	88	
	3 polos	76,2	130	70	88	

1) Para detalhes dos níveis de curto-circuito em corrente contínua vide catálogo técnico. O catálogo pode ser acessado no site www.siemens.com.br/3VA

2) A operação em 440 VCA está disponível apenas para os disjuntores tripolares.

3) Os disjuntores tripolares de 125 A e 160 A, na classe H, apresentam capacidade de interrupção I_{cs} = I_{cu} de 36 kA em 440 VCA.

Para mais informações (catálogos, manuais, desenhos em CAD e configurador eletrônico) acesse o site: www.siemens.com.br/3VA

Disjuntores em caixa moldada 3VA12 / 3VA13 / 3VA14 / 3VA15

Proteção em instalações elétricas

	Tipo / polos	Disjuntor 3VA12 / 3VA13 / 3VA14 / 3VA15 3 polos	
	Tensão nominal de utilização - U_e	690 VCA 600 VCC	
	Capacidade nominal de interrupção ¹⁾ ABNT NBR IEC 60947-2 $I_{cu} = I_{cs}$	220 VCA - até 200 kA 380 VCA - até 100 kA 440 VCA - até 36 kA	250 VCC (2 polos em série) - até 100 kA²⁾ 500 VCC (3 polos em série) - até 100 kA²⁾

	Disjuntores tripolares com disparador termomagnético, proteção LI, sobrecarga e curto-circuito ajustáveis, TM240 ATAM			
	Corrente nominal I_n (A)	Disparador de sobrecarga I_l (A) - Ajustável	Disparador de curto-circuito I_c (A) - Ajustável	Código do disjuntor
	200	140 ... 200	1000 ... 2000	3VA12 20 - □ EF32 - 0AA0
	250	175 ... 250	1250 ... 2500	3VA12 25 - □ EF32 - 0AA0
	320	220 ... 320	1600 ... 3200	3VA13 32 - □ EF32 - 0AA0
	400	280 ... 400	2000 ... 4000	3VA13 40 - □ EF32 - 0AA0
	500	350 ... 500	2500 ... 5000	3VA14 50 - □ EF32 - 0AA0
	630	440 ... 630	2520 ... 5040	3VA14 63 - □ EF32 - 0AA0

	Disjuntores tripolares com disparador termomagnético, proteção LI, sobrecarga ajustável e curto-circuito fixo, TM220 ATFM			
	Corrente nominal I_n (A)	Disparador de sobrecarga I_l (A) - Ajustável	Disparador de curto-circuito I_c (A) - fixo	Código do disjuntor
	200	140 ... 200	2000	3VA12 20 - □ EE32 - 0AA0
	250	175 ... 250	2500	3VA12 25 - □ EE32 - 0AA0
	320	224 ... 320	3200	3VA13 32 - □ EE32 - 0AA0
	400	280 ... 400	4000	3VA13 40 - □ EE32 - 0AA0
	500	350 ... 500	5000	3VA14 50 - □ EE32 - 0AA0
	630	441 ... 630	5040	3VA14 63 - □ EE32 - 0AA0

Capacidade nominal de interrupção (I_{cu} = I_{cs}):

- Classe S³⁾ - 4
- Classe M - 5
- Classe H - 6
- Classe C⁴⁾ - 7

Tipo de conexão com parafuso 2



Tensão VCA	Classe S em kA			Classe M em kA				Classe H em kA				Classe C em kA		
	3VA12	3VA13	3VA14	3VA12	3VA13	3VA14	3VA15	3VA12	3VA13	3VA14	3VA15	3VA13	3VA14	3VA15
220	55	55	55	85	85	85	85	100	100	100	100	200	200	200
380	36	36	36	55	55	55	55	70	70	70	70	110	110	110
440	25	36	36	36	55	55	55	36	70	70	70	110	110	110
500	10	25	25	15	36	36	36	15	55	55	55	70	70	70
690	7	7	7	10	10	10	25	10	10	10	35	10	10	35

Seccionadores em caixa moldada 3VA11 / 3VA12 / 3VA13 / 3VA14

Manobra em instalações elétricas

	Tipo / polos	Seccionadores 3VA11 / 3VA12 / 3VA13 / 3VA14 3 polos	
	Tensão nominal máxima - U_e	690 VCA 600 VCC	
	ABNT NBR IEC 60947-2		

	Seccionadores sem disparadores de sobrecorrente SD100	
	Corrente nominal de utilização I_n (A)	Código do disjuntor
	63	3VA11 63 - 1AA32 - 0AA0
	100	3VA11 10 - 1AA32 - 0AA0
	125	3VA11 12 - 1AA32 - 0AA0
	160	3VA11 16 - 1AA32 - 0AA0
	250	3VA12 25 - 1AA32 - 0AA0
	400	3VA13 40 - 1AA32 - 0AA0

Dimensões (mm)	Tipo	Tamanho	A	B	C	D
	3VA11	160 A	76,2	130	70	88
	3VA12	250 A	105	158	70	88
	3VA13	400 A	138	248	110	137
	3VA14	630 A	138	248	110	137
	3VA15	1000 A	210	320	120	253



Tipo de conexão com parafuso 2



1) Para mais detalhes das capacidades nominais máximas de interrupção em cada uma das famílias, vide catálogo técnico.
 2) Para detalhes dos níveis de curto-circuito em corrente contínua vide catálogo técnico. O catálogo pode ser acessado no site: www.siemens.com.br/3VA
 3) Não aplicável à família 3VA15.
 4) Não aplicável à família 3VA12.
 Para mais informações (catálogos, manuais, desenhos em CAD e configurador eletrônico) acesse o site: www.siemens.com.br/3VA

Disjuntores em caixa moldada 3VA2

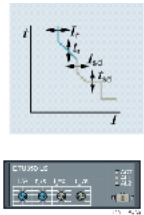
Proteção em instalações elétricas

	Tipo / polos		Disjuntor 3VA2 3 polos	
	Tensão nominal de utilização - U _e		690 VCA	
Norma ABNT NBR IEC 60947-2		A série de disjuntores 3VA2 é ideal também para atender desafios modernos de distribuição de energia elétrica e pode ser facilmente integrado em sistemas de gerenciamento de energia e de automação de alto nível		
Disjuntores tripolares com disparador eletrônico, proteção LSI, sobrecarga e Isd ajustáveis e curto-circuito fixo, ETU350				
	Corrente nominal I _n (A)	Disparador de sobrecarga I _n (A) - Ajustáveis	Disparador de curto-circuito I _{sc} ajustável; I _n (A) - fixos	Código do disjuntor
	25	10 ... 25	1,5 ... 10 x I _n ; 300	3VA20 25 - □HN3□ - 0AA0
	40	16 ... 40	1,5 ... 10 x I _n ; 480	3VA20 40 - □HN3□ - 0AA0
	63	25 ... 63	1,5 ... 10 x I _n ; 756	3VA20 63 - □HN3□ - 0AA0
	100	40 ... 100	1,5 ... 10 x I _n ; 1200	3VA20 10 - □HN3□ - 0AA0
	160	63 ... 160	1,5 ... 10 x I _n ; 1600	3VA21 16 - □HN3□ - 0AA0
	250	100 ... 250	1,5 ... 10 x I _n ; 2500	3VA22 25 - □HN32 - 0AA0 ¹⁾
	400	160 ... 400	1,5 ... 10 x I _n ; 4000	3VA23 40 - □HN32 - 0AA0 ¹⁾
	630	250 ... 630	1,5 ... 9 x I _n ; 5670	3VA24 63 - □HN32 - 0AA0 ¹⁾
	800	320 ... 800	1,5 ... 10 x I _n ; 8000	3VA25 80 - □HN32 - 0AA0 ¹⁾
	1000	400 ... 1000	1,5 ... 10 x I _n ; 10000	3VA25 10 - □HN32 - 0AA0 ¹⁾
	1250	500 ... 1250	1,5 ... 10 x I _n ; 12500	3VA26 12 - □HN32 - 0AA0 ¹⁾
Disjuntores tripolares com disparador eletrônico, proteção LI/LIG/LSI/LSIG, sobrecarga, Isd e curto-circuito ajustáveis				
	Corrente nominal I _n (A)	Disparador de sobrecarga I _n (A) - Fixo	Disparador de curto-circuito I _{sc} ²⁾ ; I _n (A) - ajustáveis	Código do disjuntor
	25	10 ... 25	0,6 ... 10 x I _n ; 38...300	3VA20 25 - □□□ 3 □ - 0AA0
	40	16 ... 40	0,6 ... 10 x I _n ; 60...480	3VA20 40 - □□□ 3 □ - 0AA0
	63	25 ... 63	0,6 ... 10 x I _n ; 95...756	3VA20 63 - □□□ 3 □ - 0AA0
	100	40 ... 100	0,6 ... 10 x I _n ; 150...1200	3VA20 10 - □□□ 3 □ - 0AA0
	160	63 ... 160	0,6 ... 10 x I _n ; 240...1600	3VA21 16 - □□□ 3 □ - 0AA0
	250	100 ... 250	0,6 ... 10 x I _n ; 375...2500	3VA22 25 - □□□ 32 - 0AA0 ¹⁾
	400	160 ... 400	0,6 ... 10 x I _n ; 600...4000	3VA23 40 - □□□ 32 - 0AA0 ¹⁾
	500	200 ... 500	0,6 ... 10 x I _n ; 750...7000	3VA24 50 - □□□ 32 - 0AA0 ¹⁾³⁾
	630	250 ... 630	0,6 ... 10 x I _n ; 945...5670	3VA24 63 - □□□ 32 - 0AA0 ¹⁾
	800	320 ... 800	1,5 ... 10 x I _n ; 1200 ... 8000	3VA25 80 - □□□ 32 - 0AA0 ¹⁾
	1000	400 ... 1000	1,5 ... 10 x I _n ; 1500 ... 10000	3VA25 10 - □□□ 32 - 0AA0 ¹⁾
1250	500 ... 1250	1,5 ... 10 x I _n ; 1875 ... 12500	3VA26 12 - □□□ 32 - 0AA0 ¹⁾	

Capacidade nominal de interrupção (I_{cu} = I_{cs}):

Classe M: **55 kA** em 380 / 440 VCA; **36 kA** em 500 VCA

Classe H: **85 kA** em 380 / 440 VCA; **55 kA** em 500 VCA

Classe C: **110 kA** em 380 / 440 VCA; **85 kA** em 500 VCA

Classe L⁴⁾: **150 kA** em 380 / 440 VCA; **100 kA** em 500 VCA

Classe E⁴⁾: **200 kA** em 380 VCA; **85 kA** em 690 VCA

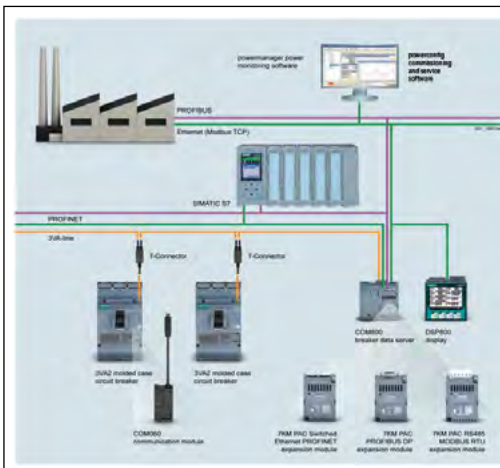

Disparadores	Características dos Disparadores	
ETU320 - LI	Proteções ajustáveis de sobrecorrente I _n e I _{sc}	H L
ETU330 - LIG	Proteções ajustáveis de sobrecorrente I _n , I _{sc} e falta à terra I _g	H M
ETU350 - LSI	Proteção de sobrecarga I _n e curto-retardo I _{sc} ajustáveis e curto-circuito I _n fixo	H N
ETU550 - LSI	Proteções ajustáveis de sobrecorrente I _n , I _{sc} e I _g	J P
ETU560 - LSIG	Proteções ajustáveis de sobrecorrente I _n , I _{sc} e I _g	J Q
ETU850 - LSI	Proteções ajustáveis de sobrecorrente I _n , I _{sc} e I _g	K P
ETU860 - LSIG	Proteções ajustáveis de sobrecorrente I _n , I _{sc} , I _g e falta à terra I _g	K Q

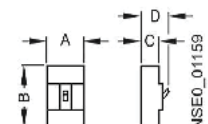
Dimensões (mm)	Tipo	Tamanho	Dimensões (mm)			
			A	B	C	D
	3VA20	100 A	105	181	83	107
	3VA21	160 A	105	181	83	107
	3VA22	250 A	105	181	83	107
	3VA23	400 A	138	248	107	137
	3VA24	630 A	138	248	107	137
	3VA25 / 3VA26	1000/1250 A	210	320	120	253

- Para disjuntores com correntes nominais superiores a 160 A, o fornecimento padrão é borne com conexão por parafuso, para outros tipos de conexões vide em acessórios nas páginas a seguir. 3VA26 é fornecido com 2 conjuntos de 3 polos de conexão.
- Valores de I_{sc} se aplicam somente para os disparadores LSI e LSIG.
- Corrente nominal de 500A disponível somente nas ETUs 5 e 8.
- Para disjuntores 3VA25/3VA26 não disponíveis Classe E e Classe L e não disponíveis os disparadores de sobrecorrente: ETU560 - LSIG (JQ) e ETU850 - LSI (KP). Para disjuntores Classe E nas correntes nominais de 25A a 100A considerar modelos 3VA21...
- Para parametrização do disjuntor quando não esta disponível em rede e para a função de comunicação e medição é necessário especificar os respectivos acessórios (vide ficha de acessórios para comunicação e medição). Para mais informações (catálogos, manuais, desenhos em CAD e configurador eletrônico) acesse o site: www.siemens.com.br/3VA

Disjuntores em caixa moldada 3VA2

Proteção de motores

	Tipo / polos	Disjuntor 3VA21 / 3VA22 / 3VA23 / 3VA24 / 3VA25 3 polos		
	Tensão nominal de utilização - U_e	690 VCA		
	Capacidade nominal de interrupção ABNT NBR IEC 60947-2 ABNT NBR IEC 60947-4-1	220 / 240 VCA - até 110 kA 380 / 415 VCA - até 85 kA 440 VCA - até 85 kA		
 	Disjuntor tripolar com disparador eletrônico, proteção de motores, ETU350M LSI Com proteção ajustável de sobrecarga Ir, retardo ajustável via classe de partida Tc (10A, 10 / 10E, 20 / 20E), proteção ajustável de curto retardo Isd e proteção fixa de curto-circuito instantâneo II			
	Corrente nominal I_n (A)	Disparador de sobrecarga I_r (A)	Disparador de curto-circuito I_i (A)	Código do disjuntor
	25	10 ... 25	375	3VA21 25 - □MN3□- 0AA0
	40	16 ... 40	600	3VA21 40 - □MN3□- 0AA0
	63	25 ... 63	945	3VA21 63 - □MN3□- 0AA0
	100	40 ... 100	1500	3VA21 10 - □MN3□- 0AA0
	160	63 ... 160	2400	3VA22 16 - □MN32 - 0AA0
	200	80 ... 200	3000	3VA22 20 - □MN32 - 0AA0
	250	100 ... 250	3750	3VA23 25 - □MN32 - 0AA0
	400	160 ... 400	6000	3VA24 40 - □MN32 - 0AA0
500	200 ... 500	7500	3VA24 50 - □MN32 - 0AA0	
630	250 ... 630	9450	3VA25 63 - □MN32 - 0AA0	
800	320 ... 800	9600	3VA25 80 - □MN32 - 0AA0	

Capacidade nominal de interrupção (I_{cu} = I_{cs}):
 Classe M - 55 kA em 380 / 440 VCA
 Classe H - 110 kA em 380 / 440 VCA

5
7

Tipo de conexão:
para cabos 6

com parafuso 2



	Tipo / polos	Disjuntor 3VA21 / 3VA22 / 3VA23 / 3VA24 / 3VA25 3 Polos		
	Tensão nominal de utilização - U_e	690 VCA		
	Capacidade nominal de interrupção ABNT NBR IEC 60947-2 ABNT NBR IEC 60947-4-1	220 / 240 VCA - até 110 kA 380 / 415 VCA - até 85 kA 440 VCA - até 85 kA		
 	Disjuntor tripolar, com disparador eletrônico, proteção de motores, com display, com função de medição, ETU860M¹⁾ LSI G Com proteção ajustável de sobrecarga Ir (retardo ajustável, seja através da classe de partida Tc (10A, 10 / 10E, 20 / 20E, 30 / 30E) ou diretamente via ajuste de tempo de partida Tp na faixa de 3 ... 30 s a 7,2 x I (dependendo do tamanho)), proteção ajustável de curto retardo Isd, e proteção ajustável de curto-circuito instantâneo II, e proteção falta à terra fixa Ig			
	Corrente nominal I_n (A)	Disparador de sobrecarga I_r (A)	Disparador de curto-circuito I_i (A)	Código do disjuntor
	25	10 ... 25	75 ... 375	3VA21 25 - □MQ3□- 0AA0
	40	16 ... 40	120 ... 600	3VA21 40 - □MQ3□- 0AA0
	63	25 ... 63	189 ... 945	3VA21 63 - □MQ3□- 0AA0
	100	40 ... 100	300 ... 1500	3VA21 10 - □MQ3□- 0AA0
	160	63 ... 160	480 ... 2400	3VA22 16 - □MQ32 - 0AA0
	200	80 ... 200	600 ... 3000	3VA22 20 - □MQ32 - 0AA0
	250	100 ... 250	750 ... 3750	3VA23 25 - □MQ32 - 0AA0
	400	160 ... 400	1200 ... 6000	3VA24 40 - □MQ32 - 0AA0
500	200 ... 500	1500 ... 7500	3VA24 50 - □MQ32 - 0AA0	
630	250 ... 630	1890 ... 9450	3VA25 63 - □MQ32 - 0AA0	
800	320 ... 800	2400 ... 9600	3VA25 80 - □MQ32 - 0AA0	

Capacidade nominal de interrupção (I_{cu} = I_{cs}):
 Classe M - 55 kA em 380 / 440 VCA
 Classe H - 110 kA em 380 / 440 VCA

5
7

Tipo de conexão:
para cabos 6

com parafuso 2



Dimensões (mm)						
	Tipo	Tamanho	A	B	C	D
		3VA11	160 A	76,2	130	70
	3VA12	250 A	105	158	70	88
	3VA21	160 A	105	181	83	107
	3VA22	250 A	105	181	83	107
	3VA23	400 A	138	248	107	137
	3VA24	630 A	138	248	107	137
	3VA25	1000 A	210	320	120	253

1) Para parametrização do disjuntor quando não esta disponível em rede e para a função de comunicação e medição é necessário especificar os respectivos acessórios (vide ficha de acessórios para comunicação e medição).

Para mais informações (catálogos, manuais, desenhos em CAD e configurador eletrônico) acesse o site: www.siemens.com.br/3VA

Disjuntores em caixa moldada 3VA1 e 3VA2

Proteção de partidas

	Tipo / polos	Disjuntor 3VA11 / 3VA12 / 3VA13 / 3VA14 / 3VA15 3 Polos		
	Tensão nominal de utilização - U_e	690 VCA		
	Capacidade nominal máxima de interrupção ABNT NBR IEC 60947-2 ABNT NBR IEC 60947-4-1	220 / 240 VCA - até 100 kA 380 / 415 VCA - até 70 kA 440 VCA - até 36 kA		
	Disjuntor tripolar com disparador magnético, proteção de partidas, sem proteção de sobrecarga, com proteção de curto-circuito ajustável, TM120M AM			
	Corrente nominal I_n (A)	Disparador de sobrecarga I_s (A)	Disparador de curto-circuito I_i (A)	Código do disjuntor
	20	-	140 ... 320	3VA11 20 - □MH3 □ - 0AA0
	32	-	220 ... 510	3VA11 32 - □MH3 □ - 0AA0
	40	-	280 ... 640	3VA11 40 - □MH3 □ - 0AA0
	50	-	350 ... 800	3VA11 50 - □MH3 □ - 0AA0
	63	-	440 ... 1010	3VA11 63 - □MH3 □ - 0AA0
	80	-	560 ... 1280	3VA11 80 - □MH3 □ - 0AA0
	100	-	700 ... 1600	3VA11 10 - □MH3 □ - 0AA0
	125	-	875 ... 2000	3VA11 12 - □MH3 □ - 0AA0
	160	-	1120 ... 2560	3VA12 16 - □MH32 - 0AA0
	200	-	1200 ... 2800	3VA12 20 - □MH32 - 0AA0
	250	-	2000 ... 4000	3VA13 25 - □MH32 - 0AA0
	320	-	2240 ... 4480	3VA13 32 - □MH32 - 0AA0
	400	-	2400 ... 4800	3VA14 40 - □MH32 - 0AA0
500	-	2500 ... 5000	3VA14 50 - □MH32 - 0AA0	
630	-	5040 ... 9450	3VA15 63 - □MH32 - 0AA0	
800	-	4800 ... 9600	3VA15 80 - □MH32 - 0AA0	

Capacidade nominal de interrupção (I_{cu} = I_{cs}):

Classe M 5
Classe H 6

Tipo de conexão:
para cabos 6 com parafuso 2

Tensão VCA	Classe M em kA					Classe H em kA				
	3VA11	3VA12	3VA13	3VA14	3VA15	3VA11	3VA12	3VA13	3VA14	3VA15
220	85	85	85	85	85	100	100	100	100	110
380	55	55	55	55	55	70	70	70	70	70
440	36	36	55	55	55	55 ¹⁾	36	70	70	70
500	10	15	36	36	36	10	15	55	55	55
690	10	10	7	7	25	10	10	10	10	35



	Tipo / polos	Disjuntor 3VA21 / 3VA22 / 3VA23 / 3VA24 3 Polos		
	Tensão nominal de utilização - U_e	690 VCA		
	Capacidade nominal máxima de interrupção ABNT NBR IEC 60947-2 ABNT NBR IEC 60947-4-1	220 / 240 VCA - até 150 kA 380 / 415 VCA - até 110 kA 440 VCA - até 110 kA		
	Disjuntor tripolar com disparador eletrônico, proteção de partidas, sem proteção de sobrecarga, com proteção de curto-circuito ajustável, ETU310M I			
	Corrente nominal I_n (A)	Disparador de sobrecarga I_s (A)	Disparador de curto-circuito I_i (A)	Código do disjuntor
	25	-	75 ... 375	3VA21 25 - 7MS32 - 0AA0
	40	-	120 ... 600	3VA21 40 - 7MS32 - 0AA0
	63	-	189 ... 945	3VA21 63 - 7MS32 - 0AA0
	100	-	300 ... 1500	3VA21 10 - 7MS32 - 0AA0
	160	-	480 ... 2400	3VA22 16 - 7MS32 - 0AA0
	200	-	600 ... 3000	3VA22 20 - 7MS32 - 0AA0
	250	-	750 ... 3750	3VA23 25 - 7MS32 - 0AA0
	400	-	1200 ... 6000	3VA24 40 - 7MS32 - 0AA0
	500	-	1500 ... 7500	3VA24 50 - 7MS32 - 0AA0

Tipo de conexão:
com parafuso 2



Dimensões (mm)	Tabela de Dimensões					
	Tipo	Tamanho	A	B	C	D
	3VA11	160 A	76.2	130	70	88
	3VA12	250 A	105	158	70	88
	3VA21	160 A	105	181	83	107
	3VA22	250 A	105	181	83	107
	3VA13 / 3VA23	400 A	138	248	107	137
	3VA14 / 3VA24	630 A	138	248	107	137
	3VA15 / 3VA25	1000 A	210	320	120	253

1) Classe H: Disjuntores 3VA11 de 125 A e 160 A capacidade de interrupção I_{cs} = I_{cu} de 36 kA em 440 VCA

Para mais informações (catálogos, manuais, desenhos em CAD e configurador eletrônico) acesse o site: www.siemens.com.br/3VA

Acessórios para Disjuntores 3VA

Contatos e Bobinas			
3VA1 / 3VA2	Contato auxiliar AUX 	Contato de alarme TAS 	Contato auxiliar adiantado LCS
1NAF/6A/1 slot / HQ	3VA9988-0AA12	3VA9988-0AB12	3VA9988-0AA22
1NAF/10A/2 slots / HP	3VA9988-0AA11	3VA9988-0AB11	3VA9988-0AA21
1NAF/0,3A/1 slot / HQ_el	3VA9988-0AA13	3VA9988-0AB13	3VA9988-0AA23
3VA1 / 3VA2	Contato de alarme de curto-circuito SAS²⁾ (somente para 3VA1)	Contato de alarme elétrico EAS³⁾ (somente para 3VA2)	Contato auxiliar AUX / Contato de alarme TAS
1NAF/6A/1 slot / HQ	3VA9988-0AB32 (3VA10/11) 3VA9988-0AB34 (3VA12/13/14)	3VA9988-0AB22	Contato auxiliar adiantado LCS
1NAF/0,3A/1 slot / HQ_el	3VA9988-0AB33 (3VA10/11) 3VA9988-0AB35 (3VA12/13/14)	3VA9988-0AB23	
Bobina de desligamento à distância STL 			
3VA1 / 3VA2	24 VCA; 24 ... 30 VCC 110 ... 127 VCA/CC 208 ... 277 VCA 220 ... 250 VCC	3VA9988-0BL30 3VA9988-0BL32 3VA9988-0BL33	
Bobina de subtenção UVR 			
3VA1 / 3VA2	24 VCC 125 ... 127 VCC 220 ... 230 VCC 24 VCA 110 VCA 208 ... 230 VCA	3VA9908-0BB11 3VA9908-0BB14 3VA9908-0BB15 3VA9908-0BB20 3VA9908-0BB23 3VA9908-0BB25	

Aplicação dos blocos de contato auxiliar / alarme, bobina de desligamento à distância / bobina de subtenção

* Para especificação da quantidade máxima de acessórios internos por tamanho de disjuntor, vide catálogo disjuntores 3VA.

Contato auxiliar AUX
Contato de alarme TAS
Bobina de subtenção UVR
Bobina de desligamento à distância STL

Contato auxiliar AUX
Contato auxiliar adiantado LCS¹⁾
Contato de alarme TAS
Contato de alarme de curto-circuito SAS²⁾
Contato de alarme elétrico EAS³⁾

Acionamentos rotativos manuais e acionamentos motorizados

Acionamento rotativo frontal			Acionamento rotativo externo completo (IP 65)		Acionamento rotativo externo lateral (IP 65)	
Disjuntor	Cinza	Amarelo e vermelho	Cinza	Amarelo e vermelho	Cinza	Amarelo e vermelho
3VA10/11	3VA9157-0EK11	3VA9157-0EK15	3VA9157-0FK21	3VA9157-0FK25	3VA9157-0PK11	3VA9157-0PK15
3VA12	3VA9257-0EK11	3VA9257-0EK15	3VA9257-0FK21	3VA9257-0FK25	3VA9257-0PK11	3VA9257-0PK15
3VA20/21/22	3VA9267-0EK11	3VA9267-0EK15	3VA9267-0FK21	3VA9267-0FK25	3VA9267-0PK11	3VA9267-0PK15
3VA13/14/23/24	3VA9467-0EK11	3VA9467-0EK15	3VA9467-0FK21	3VA9467-0FK25	3VA9467-0PK11	3VA9467-0PK15
3VA15/25/26	3VA9687-0EK11	3VA9687-0EK15	3VA9687-0FK21	3VA9687-0FK25	-	-

Acionamento motorizado de montagem lateral MO310			Manopla interna adicional para acionamento rotativo externo		
Disjuntor	Tensão de Operação Ue	Código	Disjuntor	Cinza	Amarelo e vermelho
3VA11	24 ... 60 VCC 42 ... 60 VCA	3VA9117-0HB10	3VA10/11/12	3VA9287-0GC01	3VA9287-0GC05
	110 ... 230 VCA / 110 ... 250 VCC	3VA9117-0HB20	3VA20/21/22	3VA9487-0GC01	3VA9487-0GC05
3VA13/14/23/24			3VA13/14/23/24	3VA9487-0GC11	3VA9487-0GC15
3VA15/25/26			3VA15/25/26	3VA9687-0GC01	3VA9687-0GC05

Acionamento motorizado montagem frontal MO320 sem carregamento de mola			Acionamento motorizado montagem frontal SEO520 com carregamento de mola			
Disjuntor	Tensão de Operação Ue	Código	Disjuntor	Tensão de Operação Ue	Sem comunicação	Com comunicação
3VA11	24 ... 60 VCC	3VA9157-0HA10	3VA20/21/22	24 VCC	3VA9267-0HC10	3VA9267-0HC15
3VA12		3VA9257-0HA10		42 ... 60 VCA/VCC	3VA9267-0HC20	
3VA20/21/22		3VA9267-0HA10		110 ... 230 VCA / 110 ... 250 VCC	3VA9267-0HC30	3VA9267-0HC35
3VA13/14/23/24		3VA9467-0HA10		24 VCC	3VA9467-0HC10	3VA9467-0HC15
3VA11	110 ... 230 VCA / 110 ... 250 VCC	3VA9157-0HA20	3VA23/3VA24	42 ... 60 VCA/VCC	3VA9467-0HC20	-
3VA12		3VA9257-0HA20		110 ... 230 VCA / 110 ... 250 VCC	3VA9467-0HC30	3VA9467-0HC35
3VA20/21/22		3VA9267-0HA20				
3VA13/14/23/24		3VA9467-0HA20				

1) Não aplicável ao 3VA10
 2) Contato de curto-circuito SAS, para sinalização de disparo por curto-circuito (somente para disjuntores 3VA11 e 3VA12).
 3) Contato de alarme elétrico EAS, sinaliza disparos causados por sobrecarga (L), curto-circuito (I), falta à terra (G) e disparos causados por correntes residuais através do RCD820. Somente para 3VA2
 Para mais informações (catálogos, manuais, desenhos em CAD e configurador eletrônico) acesse o site: www.siemens.com.br/3VA



Acessórios para Disjuntores 3VA

Base plug-in e conjunto de extração



Base plug-in Não acompanha o conector de circuito auxiliar, deve ser pedido separadamente com o código 3VA9987-0KP80				Conjunto de extração - A manivela para extração do disjuntor não acompanha este conjunto, deve ser pedida separadamente com o código: 3VA9987-0KD81 - Não acompanha o conector de circuito auxiliar, deve ser pedido separadamente com o código 3VA9987-0KD80				Manivela de extração Não acompanha o kit de extração, deve ser adquirido a parte			
3VA11	3VA9113-0KP00	3VA12	3VA9213-0KP00	3VA20/21/22	3VA9123-0KP00	3VA13/14/23/24	3VA9323-0KP00	3VA12	3VA9213-0KD00	3VA20/21/22	3VA9123-0KD00
3VA12	3VA9213-0KP00	3VA20/21/22	3VA9123-0KP00	3VA13/14/23/24	3VA9323-0KP00			3VA1 e 3VA2			3VA9987-0KD81



Link de comunicação p/ conjunto de extração *composto de kit com cabos e 3 contatos de sinalização de posição				Contato de sinalização de posição para montagem plug-in ou extraível *Posição teste somente para conjunto de extração				Conector para circuito auxiliar			
Para disjuntores 3VA2 com ETU5 / ETU8 com comunicação	3VA9987-0KC00	3VA1 e 3VA2	3VA9987-0KB00	Para base plug-in	3VA9987-0KP80	Para conjunto de extração	3VA9987-0KD80				



Bornes de conexão para cabos circulares, para base plug-in e conjunto de extração



	Borne de conexão com terminal para condutor auxiliar				Borne de condutor circular, 2 cabos c/ borne para condutor auxiliar				Borne de condutor circular, 6 cabos			
3VA11	(25 ... 150mm ²)	3VA9153-0JC12	-	-	(6 x 1,5 ... 35mm ²)	3VA9153-0JF60						
3VA12	(50 ... 240mm ²)	3VA9253-0JC13	(2 x 25 ... 150mm ²)	3VA9253-0JC22	(6 x 1,5 ... 35mm ²)	3VA9253-0JF60						
3VA20/21/22	(50 ... 240mm ²)	3VA9263-0JC13	(2 x 25 ... 150mm ²)	3VA9263-0JC22	(6 x 1,5 ... 35mm ²)	3VA9263-0JF60						
3VA13/14/23/24	-	-	(2 x 70 ... 300mm ²)	3VA9483-0JC23	(6 x 1,5 ... 35mm ²)	3VA9383-0JF60						

Dispositivos para comunicação e medição

Módulo de comunicação COM060 *acompanha 1 conector tipo T				Concentrador de dados para 3VA2 Ethernet (Modbus TCP) *acompanha 2 resistores terminais				Dispositivos de teste para 3VA2 Também para parametrização da ETU5 e ETU8 com display quando não esta disponível a tensão auxiliar 24Vcc (via COM060, EFB300 ou Modulo 24Vcc)			
3VA20/21/22	3VA9187-0TB10	COM100 - p/ 1 disjuntor	3VA9987-0TA20	TD300 ¹⁾	3VA9987-0MA10	3VA20/21/22	3VA9387-0TB10	COM800 - p/ até 8 disjuntores	3VA9987-0TA10	TD500 ¹⁾	3VA9987-0MB10
3VA23/24/25/26	3VA9387-0TB10										

Cabo de comunicação COM800/COM100 para 3VA2				Display externo DSP800 *exibe dados de até 8 disjuntores				Módulo de expansão externo - EFB300²⁾ *acompanha cabo de 1,5 m para conexão com o disjuntor			
0,4 m de comprimento	3VA9987-0TC10	3VA2	3VA9987-0TD10	3VA2							
1 m de comprimento	3VA9987-0TC20										
2 m de comprimento	3VA9987-0TC30										
4 m de comprimento	3VA9987-0TC40										

Módulo de expansão 7KM PAC para COM800/COM100 para 3VA2				Transformador de corrente externo para condutor N				Cabo de conexão para EFB300			
PROFIBUS DP	7KM9300-0AB01-0AA0	In = 25 ... 150 A	3VA9007-0NA10	3VA2 - 1,5 m comprimento	3VA9987-0UB10	PROFINET	7KM9300-0AE02-0AA0	In = 160 ... 250 A	3VA9107-0NA10	3VA2 - 3,0 m comprimento	3VA9987-0UB20
MODBUS RTU RS485	7KM9300-0AM00-0AA0	In = 400 ... 630 A	3VA9307-0NA10								









Cabo para extensão da conexão entre COM060 e conector tipo T (opcional)				Módulo 24Vcc Para energização da ETU (quando não utilizado COM060 ou EFB300)			
0,4m de comprimento	3VA9987-0TF20	3VA20/21/22	3VA9187-0TB50				
0,8m de comprimento	3VA9987-0TF10	3VA23/24/25/26	3VA9387-0TB50				









1) Com a TD300 é possível realizar testes de trip nas ETUs 3, 5 e 8 e parametrizar as ETUs 5 e 8. Com a TD500 é possível realizar testes nas proteções disponíveis no disjuntor, sendo L,S,I,N ou G, além dos testes de transformador e teste de medição.

2) Recebe informações da ETU através de um cabo de conexão e estas informações podem ser usadas em até 4 saídas digitais para saída de informações (configurável), 1 entrada digital e interface S0, possui também a função ZSI, o que faz possível a seletividade lógica entre os disjuntores 3VA2.

Para mais informações (catálogos, manuais, desenhos em CAD e configurador eletrônico) acesse o site: www.siemens.com.br/3VA

Acessórios para Disjuntores 3VA

Bloqueio e intertravamento	
Dispositivo de bloqueio por cadeado 	
3VA10/11/12	3VA9088-0LB10
3VA13/14/20/21/22/23/24	3VA9388-0LB10
3VA15/25/26	3VA9588-0LB10
Intertravamento traseiro com haste - para até dois disjuntores 	
Para execução fixa - 3VA até 630 A	3VA9088-0VM10
Para base plug-in e conjunto de extração - 3VA até 630 A	3VA9088-0VM30
Para todas execuções - 3VA15/25	3VA9588-0VM10
Módulo para intertravamento por cabo Bowden (Um para cada disjuntor, necessário encomendar cabo separado) 	
3VA11	3VA9157-0VF10
3VA12	3VA9257-0VF10
3VA20/21/22	3VA9167-0VF10
3VA13/14/23/24	3VA9367-0VF10
3VA15/25/26	3VA9587-0VF10
Cabo Bowden para intertravamento (Um cabo para dois disjuntores 3VA, necessário encomendar separado o módulo para intertravamento) 	
Comprimento - 0,6 m	3VA9980-0VC10
Comprimento - 1,0 m	3VA9980-0VC20
Comprimento - 1,5 m	3VA9980-0VC30
Intertravamento frontal (Para dois disjuntores; kit completo) 	
3VA11	3VA9158-0VF30
3VA12	3VA9258-0VF30
3VA20/21/22	3VA9168-0VF30
3VA13/14/23/24	3VA9368-0VF30
Bloqueio por chave (tipo Ronis) Para 3VA11 e 12 / 3VA20 a 24 	
Chave tipo 1	3VA9980-0VL10
Chave tipo 3	3VA9980-0VL30
Chave tipo 4	3VA9980-0VL40
Kit adaptador p/ montagem de bloqueio por chave (tipo Ronis) no compartimento de acessórios do disjuntor¹⁾ 	
3VA11	3VA9157-0LF10
3VA12	3VA9257-0LF10
3VA20/21/22	3VA9167-0LF10
3VA13/14/23/24	3VA9367-0LF10
3VA15/25/26	3VA9587-0LF10
Adaptador para bloqueio por chave - necessário especificar chave Para 3VA11 a 3VA14, 3VA20 a 3VA24 	
p/ acionamento rotativo	3VA9980-0LF20
p/ conjunto de extração	3VA9980-0LF40
p/ acionamento rotativo 3VA15/25/26	3VA9680-0LF20

Tecnologia de conexão					
Disjuntor	Borne de conexão para cabos Conexão para cabos de Cu 	Borne para condutor circular Conexão para cabos de Cu/Al 			
3VA10/11	-	(1,5 ... 10 mm ²)		3VA9113-0JB10	
3VA10/11	(1,5 ... 70 mm ²)	3VA9153-0JA11		(10 ... 95 mm ²)	3VA9113-0JB11
3VA12	(6 ... 120 mm ²)	3VA9253-0JA11		(35 ... 185 mm ²)	3VA9253-0JB12
3VA12	(50 ... 185 mm ²)	3VA9253-0JA12		-	-
3VA20/21/22	(6 ... 120 mm ²)	3VA9163-0JA12		(1,5 ... 50 mm ²)	3VA9103-0JB11
3VA20/21/22	(25 ... 185 mm ²)	3VA9263-0JA12	(16 ... 185 mm ²)	3VA9263-0JB12	
3VA13/14/23/24	(35 ... 300 mm ²)	3VA9483-0JA13	(50 ... 300 mm ²)	3VA9383-0JB13	
3VA15/25	-	-	2 x (120 ... 300 mm ²)	3VA9503-0JB23 ²⁾	
Disjuntor	Bornes de conexão traseira por parafuso 	Bornes de conexão traseira plana 			
3VA10/11	(Ø=M8)	3VA9113-0QF00	(L=16MM)	3VA9113-0QE00	
3VA12	(Ø=M10)	3VA9213-0QF00	(L=22MM)	3VA9213-0QE00	
3VA20/21/22	(Ø=M10)	3VA9203-0QF00	(L=22MM)	3VA9203-0QE00	
3VA13/14/23/24	(Ø=M12)	3VA9403-0QF00	(L=29,4MM)	3VA9403-0QE00	
Disjuntor	Borne de conexão para cabos circulares, grande³⁾ 	Borne para condutor circular, 2 cabos³⁾ 	Borne para condutor circular, 6 cabos³⁾ 		
3VA10/11	(25 ... 150 mm ²)	3VA9113-0JJ12	-	(6 x 1,5 ... 35 mm ²)	3VA9113-0JF60
3VA12	(50 ... 240 mm ²)	3VA9213-0JJ13	(2 x 25 ... 150 mm ²)	(6 x 1,5 ... 35 mm ²)	3VA9213-0JF60
3VA20/21/22	(50 ... 240 mm ²)	3VA9223-0JJ13	(2 x 25 ... 150 mm ²)	(6 x 1,5 ... 35 mm ²)	3VA9223-0JF60
3VA13/14/23/24	-	-	(2 x 70 ... 300 mm ²)	(6 x 1,5 ... 35 mm ²)	3VA9303-0JF60

1) Para utilização do kit adaptador, é necessário ter o bloqueio por chave (Chave tipo Ronis).

2) Conjunto: 3 bornes + cobertura padrão para bornes

3) Incluso no escopo de fornecimento: 3 bornes individuais e 1 cobertura estendida para bornes

Para mais informações (catálogos, manuais, desenhos em CAD e configurador eletrônico) acesse o site: www.siemens.com.br/3VA

Acessórios para Disjuntores 3VA

Componentes de proteção e tecnologia de conexão

Disjuntor		Cobertura padrão para bornes do disjuntor 	Cobertura estendida para bornes do disjuntor 	Placa de isolamento CC (U_e > 250Vcc) para 3VA1 100A e 160A
				3 polos 3VA9113-0SG10
3VA10/11	1 polo	3VA9111-0WD10	3VA9111-0WF10	Placa lateral para 3VA1 (I_n ≥ 100A) para 3VA1 100A e 160A
3VA10/11	2 polos	3VA9111-0WD20	3VA9111-0WF20	
3VA10/11	3 polos	3VA9111-0WD30	3VA9111-0WF30	
3VA12	3 polos	3VA9211-0WD30	3VA9211-0WF30	
3VA20/21/22	3 polos	3VA9221-0WD30	3VA9221-0WF30	
3VA13/14/23/24	3 polos	3VA9481-0WD30	3VA9481-0WF30	2 polos 3VA9112-0SG20

Disjuntor	Cobertura padrão para base plug-in e conjunto de extração 	Cobertura estendida para base plug-in e conjunto de extração 	Moldura para recorte na porta sem ETU (Disjuntores 3 polos)
3VA10/11	3VA9153-0KB03	3VA9153-0KB04	3VA9053-0SB10
3VA12	3VA9253-0KB03	3VA9253-0KB04	3VA9253-0SB10
3VA20/21/22	3VA9163-0KB03	3VA9163-0KB04	3VA9163-0SB10
3VA13/14/23/24	3VA9353-0KB03	3VA9353-0KB04	3VA9383-0SB10
3VA15/25/26	-	-	3VA9503-0SB10

Disjuntor	Moldura para recorte na porta (recorte na porta com ETU) (Disjuntores 3 polos) 	Moldura para recorte na porta p/ acionamentos motorizados M0320 	Adaptador para montagem em trilho DIN 35mm 3VA1 - 100A e 160A
3VA10/11	3VA9053-0SB20	3VA9053-0SB20	1 polo 3VA9181-0SH10
3VA12	3VA9253-0SB20	3VA9257-0SB30	2 polos 3VA9182-0SH10
3VA20/21/22	3VA9163-0SB20	3VA9257-0SB30	3 polos 3VA9187-0SH10
3VA13/14/23/24	3VA9363-0SB20	3VA9387-0SB30	3 polos (c/ RCD310 ou RCD510) 3VA9187-0SH20
3VA15/25/26	3VA9503-0SB20	-	-



Disjuntor	Borne de conexão por parafuso³⁾ 	Barra de conexão frontal com separador de fase - 3 polos 	Barra larga de conexão frontal com separador de fase - 3 polos
3VA10/11	(17,5 mm x 6,5 mm) 3VA9113-0QA00	(22 mm x 8 mm) 3VA9153-0QB00	(30 mm x 8 mm) 3VA9153-0QC00
3VA12	(25 mm x 8 mm) 3VA9213-0QA00	(25 mm x 8 mm) 3VA9253-0QB00	(35 mm x 10 mm) 3VA9253-0QC00
3VA20/21/22	(25 mm x 8 mm) 3VA9203-0QA00	(32 mm x 10 mm) 3VA9263-0QB00	(35 mm x 10 mm) 3VA9263-0QC00
3VA13/14/23/24	(35 mm x 10 mm) 3VA9403-0QA00	(40 mm x 12,5 mm) 3VA9483-0QB00	(60 mm x 12,5 mm) 3VA9483-0QC00
3VA15/25	(50 mm x 28 mm) 3VA9603-0QA00	(50 mm x 28 mm) 3VA9603-0QB00	-

Disjuntor	Barra de conexão vertical com separador de fase - 3 polos 	Barra de conexão horizontal com separador de fase - 3 polos 	Separadores de fase
3VA10/11	(20 mm x 6 mm) 3VA9153-0QD00	(22 mm x 8 mm) 3VA9113-0QG00	3VA9152-0WA00
3VA12	(25 mm x 7 mm) 3VA9253-0QD00	(25 mm x 8 mm) 3VA9213-0QG00	3VA9252-0WA00
3VA20/21/22	(25 mm x 7 mm) 3VA9263-0QD00	(32 mm x 10 mm) 3VA9223-0QG00	3VA9262-0WA00
3VA13/14/23/24	(40 mm x 8 mm) 3VA9483-0QD00	(40 mm x 12,5 mm) 3VA9403-0QG00	3VA9482-0WA00
3VA15/25/26	-	-	3VA9602-0WA00

Módulos de corrente diferencial residual RCD - Aplicável em disjuntores tripolares*

Módulos de corrente residual RCD - 3P* para 3VA1 * versões TETRAPOLARES sob consulta 			Módulos de corrente diferencial RCD - 3P* para 3VA2 * versões TETRAPOLARES sob consulta 		
Corrente diferencial residual I _{Δn} = 0,03 - 0,05 - 0,1 - 0,3 - 0,5 - 1 - 3 - 5 A Tempo de retardo Δt = 0 - 0,06 - 0,15 - 0,3 - 0,5 - 1 - 2 - 3 s			Corrente diferencial nominal I _{Δn} = 0,03 - 0,05 - 0,1 - 0,3 - 0,5 - 1 - 3 - 5 - 10 - 30 A Tempo de retardo Δt = 0 - 0,06 - 0,15 - 0,3 - 0,5 - 1 - 2 - 3 - 5 - 10 s		
3VA11 - RCD510 - mont lateral ¹⁾	Tensão de operação U _e 127 ... 480 VCA	3VA9113-0RS20	3VA20/21 - RCD820 - mont inferior ²⁾	Tensão de operação U _e 127 ... 690 VCA	3VA9123-0RL30
3VA11 - RCD520 - mont inferior		3VA9113-0RL20	3VA22 - RCD820 - mont inferior ²⁾		3VA9223-0RL30
3VA12 - RCD510 - mont lateral ¹⁾		3VA9213-0RS20	3VA23 - RCD820 - mont inferior ²⁾		3VA9323-0RL30
3VA12 - RCD520 - mont inferior		3VA9213-0RL20	3VA24 - RCD820 - mont inferior ²⁾		3VA9423-0RL30

1) Pode ser montado em disjuntores em caixa moldada e seccionadores com borne de conexão para cabos.



2) O contato auxiliar (AUX) deve ser encomendado separadamente.

3) Incluso no fornecimento de disjuntores com código 3VA.....32-0AA0.

Para mais informações (catálogos, manuais, desenhos em CAD e configurador eletrônico) acesse o site: www.siemens.com.br/3VA

Disjuntores em caixa moldada 3VA27

Proteção em instalações elétricas

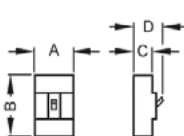
Tipo / Polos		Disjuntor 3VA2 3 polos												
Tensão nominal de utilização Ue		690 Vca												
Norma: ABNT NBR IEC 60947-2		A série de disjuntores 3VA2 é ideal também para atender desafios modernos de distribuição de energia elétrica e pode ser facilmente integrado em sistemas de gerenciamento de energia e de automação de alto nível												
	DISJUNTORES COM DISPARADOR ELETRÔNICO, ACIONAMENTO POR ALAVANCA, PROTEÇÃO LSI, SOBRECARGA E ISD AJUSTÁVEIS E CURTO-CIRCUITO AJUSTÁVEL, ETU350 - disjuntores tripolares													
	Corrente nominal In (A)	Disparador de sobrecarga Ir (A) - Ajustáveis	Disparador de curto-circuito Isd ajustável ; li (A) - Ajustáveis	Formação de código do disjuntor										
	800	320 ... 800	1 ... 10 x Ir; 1,5 ... 15 x In	3VA27 80 - □AC0□ - 0AA0										
	1000	400 ... 1000	1 ... 10 x Ir; 1,5 ... 15 x In	3VA27 10 - □AC0□ - 0AA0										
	1250	500 ... 1250	1 ... 10 x Ir; 1,5 ... 15 x In	3VA27 12 - □AC0□ - 0AA0										
1600	640 ... 1600	1 ... 10 x Ir; 1,5 ... 15 x In	3VA27 16 - □AC0□ - 0AA0											
Capacidade nominal de interrupção Icu = Ics	Classe M - 55 kA em 380 / 440 Vca; 36 kA em 500 Vca		5											
	Classe H - 85 kA em 380 / 440 Vca; 55 kA em 500 Vca		6											
	Classe C - 110 kA em 380 / 440 Vca; 85 kA em 500 Vca		7											
	DISJUNTORES COM DISPARADOR ELETRÔNICO, ACIONAMENTO COM CARREGAMENTO DE MOLA, PROTEÇÃO LSI, SOBRECARGA E ISD AJUSTÁVEIS E CURTO-CIRCUITO FIXO, ETU350 - disjuntores tripolares													
	Corrente nominal In (A)	Disparador de sobrecarga Ir (A) - Ajustáveis	Disparador de curto-circuito Isd²; li (A) - ajustáveis	Formação de código do disjuntor										
	800	320 ... 800	1 ... 10 x Ir; 1,5 ... 15 x In	3VA27 80 - □AC0□ - 0AA0										
	1000	400 ... 1000	1 ... 10 x Ir; 1,5 ... 15 x In	3VA27 10 - □AC0□ - 0AA0										
	1250	500 ... 1250	1 ... 10 x Ir; 1,5 ... 15 x In	3VA27 12 - □AC0□ - 0AA0										
1600	640 ... 1600	1 ... 10 x Ir; 1,5 ... 15 x In	3VA27 16 - □AC0□ - 0AA0											
Capacidade nominal de interrupção Icu = Ics	Classe M - 55 kA em 380 / 440 Vca; 36 kA em 500 Vca		1											
	Classe H - 85 kA em 380 / 440 Vca; 55 kA em 500 Vca		2											
	Classe C - 110 kA em 380 / 440 Vca; 85 kA em 500 Vca		3											
 <table border="1" data-bbox="295 1052 558 1187"> <thead> <tr> <th colspan="2">Dimensões (mm) - 3VA27</th> </tr> </thead> <tbody> <tr> <td>A</td> <td>210</td> </tr> <tr> <td>B</td> <td>320</td> </tr> <tr> <td>C</td> <td>171 (alavanca) 183 (carregamento de mola)</td> </tr> <tr> <td>D</td> <td>225</td> </tr> </tbody> </table>	Dimensões (mm) - 3VA27		A	210	B	320	C	171 (alavanca) 183 (carregamento de mola)	D	225	Tipos de conexões			
	Dimensões (mm) - 3VA27													
A	210													
B	320													
C	171 (alavanca) 183 (carregamento de mola)													
D	225													
	Conexões traseiras verticais		1											
	Conexões traseiras horizontais		2											
	Conexões frontais por parafusos		3											
	Barras frontais estendidas		5											
	Barras frontais largas		6											

Visão geral dos acessórios

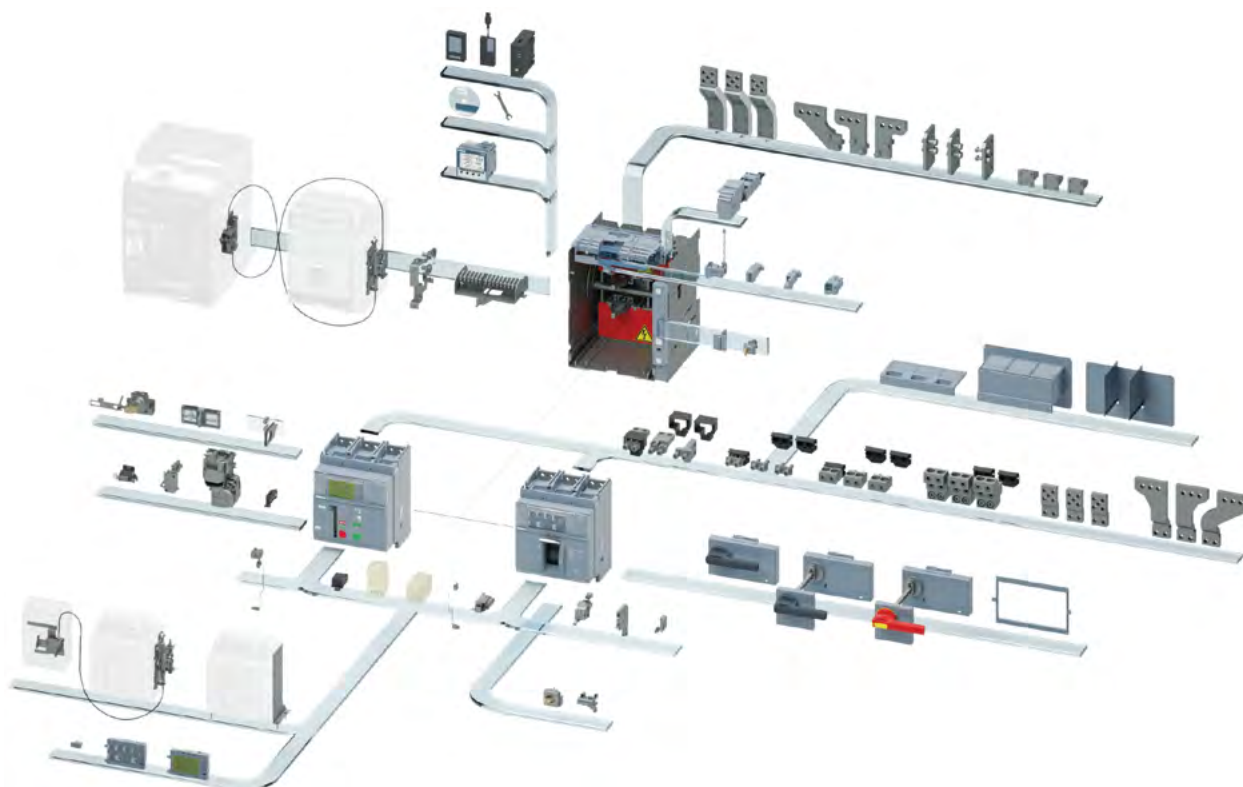

Disjuntores em caixa moldada 3VA27

Proteção em instalações elétricas

	Tipo / Polos		Disjuntor 3VA2 3 polos	
	Tensão nominal de utilização Ue		690 Vca	
	Norma: ABNT NBR IEC 60947-2		A série de disjuntores 3VA2 é ideal também para atender desafios modernos de distribuição de energia elétrica e pode ser facilmente integrado em sistemas de gerenciamento de energia e de automação de alto nível	
DISJUNTORES COM DISPARADOR ELETRÔNICO, ACIONAMENTO MANUAL FRONTAL, FIXO E EXTRAÍVEL, PROTEÇÕES LI, LSI E LSIG, SOBRECARGA, ISD E CURTO-CIRCUITO AJUSTÁVEIS, ETU SÉRIE 3 E 6 - disjuntores tripolares - Já instalados com contatos auxiliares 4NAF e contato de alarme 1NAF				
Corrente nominal In (A)	Disparador de sobrecarga Ir (A) - Ajustáveis	Disparador de curto-circuito Isd e Ii (A) ajustáveis	Formação de código do disjuntor Execução fixa	Formação de código do disjuntor Execução extraível
800	320 ... 800	1 ... 10 x Ir; 1,5 ... 15 x In	3VA27 80 - □ □ □ □ □ □ - □ □ □ □ □ □	3VA27 80 - □ □ □ □ □ □ □ □ - □ □ □ □ □ □
1000	400 ... 1000	1 ... 10 x Ir; 1,5 ... 15 x In	3VA27 10 - □ □ □ □ □ □ □ □ - □ □ □ □ □ □	3VA27 10 - □ □ □ □ □ □ □ □ □ □ - □ □ □ □ □ □
1250	500 ... 1250	1 ... 10 x Ir; 1,5 ... 15 x In	3VA27 12 - □ □ □ □ □ □ □ □ - □ □ □ □ □ □	3VA27 12 - □ □ □ □ □ □ □ □ □ □ - □ □ □ □ □ □
1600	640 ... 1600	1 ... 10 x Ir; 1,5 ... 15 x In	3VA27 16 - □ □ □ □ □ □ □ □ - □ □ □ □ □ □	3VA27 16 - □ □ □ □ □ □ □ □ □ □ - □ □ □ □ □ □
Capacidade nominal de interrupção (Icu - Ics) para disjuntor com ALAVANCA				
Classe M - 55 kA em 380 / 440 Vca; 36 kA em 500 Vca			5	5
Classe H - 85 kA em 380 / 440 Vca; 55 kA em 500 Vca			6	6
Classe C - 110 kA em 380 / 440 Vca; 85 kA em 500 Vca			7	7
Disparadores				
Versões		Proteções		
Seccionador		-	5 A A A	5 A A A
ETU320		LI	A B	A B
ETU350		LSI	A C	A C
ETU360		LSIG	A D	A D
ETU650		LSI	E	E
ETU660		LSIG	F	F
Funcionalidades - Aplicável para ETUs série 6				
Com display, sem comunicação e sem função de medição			A	A
Com display e comunicação e sem função de medição			B	B
Com display, comunicação e função básica de medição inferior			C	C
Com display, comunicação e função básica de medição superior			D	D
Com display, comunicação e função avançada de medição inferior			E	E
Com display, comunicação e função avançada de medição superior			F	F
Conexões				
Conexões traseiras verticais			1	1
Conexões traseiras horizontais			2	2
Conexões frontais por parafusos			3	-
Barras frontais estendidas			5	5
Barras frontais largas			6	6
Conexões traseiras barras largas			-	7
Acessórios (instalados)				
Para disjuntores com alavanca - Todas opções abaixo já incluem no fornecimento contatos auxiliares 4NAF e contato de alarme S24 1NAF (ativado apenas pela ETU)				
Padrão, com apenas contato de alarme S24 e contatos auxiliares			0	0
Contato de alarme TAS ²⁾ + contato de alarme S25 ³⁾			1	1
Dois contatos auxiliares adiantados S26			2	2
Contato de alarme TAS ²⁾ + contato de alarme S25 ³⁾ + contato auxiliar adiantado S26			3	3
Para disjuntores com alavanca				
Bobina de subtensão UVR ¹⁾	Sem bobina UVR		A	A
	24 VCA/VCC		B	B
	110 ... 120 VCA/VCC		F	F
	120 ... 127 VCA/VCC		G	G
	220 ... 240 VCA/VCC		H	H
Bobina de desligamento ST ¹⁾	Sem bobina ST		0	0
	24 VCA/VCC		1	1
	110 ... 120 VCA/VCC		5	5
	120 ... 127 VCA/VCC		6	6
	220 ... 240 VCA/VCC		7	7

1) Vide catálogo para outras tensões e 2ª bobina de desligamento.

2) Contato de alarme TAS é acionado quando o disjuntor vai para posição de TRIP independente da causa.

3) Contato de alarme S25 é acionado apenas quando o disjuntor vai para posição de TRIP devido ação da bobina de desligamento ou subtensão.

Para demais informações vide catálogo LV10 disponível no site www.siemens.com.br/3va.

Disjuntores em caixa moldada 3VA27

Proteção em instalações elétricas

	Tipo / Polos	Disjuntor 3VA2 3 polos										
	Tensão nominal de utilização Ue	690 Vca										
	Norma: ABNT NBR IEC 60947-2	A série de disjuntores 3VA2 é ideal também para atender desafios modernos de distribuição de energia elétrica e pode ser facilmente integrado em sistemas de gerenciamento de energia e de automação de alto nível										
DISJUNTORES COM DISPARADOR ELETRÔNICO, ACIONAMENTO POR CARREGAMENTO DE MOLA, FIXO E EXTRAÍVEL, PROTEÇÕES LI, LSI E LSIG, SOBRECARGA, ISD E CURTO-CIRCUITO AJUSTÁVEIS, ETU SÉRIE 3 E 6 - disjuntores tripolares - Já instalados com contatos auxiliares 4NAF e contato de alarme 1NAF												
Corrente nominal In (A)	Disparador de sobrecarga Ir (A) - Ajustáveis	Disparador de curto-circuito Isd (A) e li (A) ajustáveis	Formação de código do disjuntor Execução fixa					Formação de código do disjuntor Execução extraível				
800	320 ... 800	1 ... 10 x Ir; 1,5 ... 15 x In	3VA27 80 - □ □ □ □ □ □ - □ □ □ □ □					3VA27 80 - □ □ □ □ □ □ - □ □ □ □ □				
1000	400 ... 1000	1 ... 10 x Ir; 1,5 ... 15 x In	3VA27 10 - □ □ □ □ □ □ - □ □ □ □ □					3VA27 10 - □ □ □ □ □ □ - □ □ □ □ □				
1250	500 ... 1250	1 ... 10 x Ir; 1,5 ... 15 x In	3VA27 12 - □ □ □ □ □ □ - □ □ □ □ □					3VA27 12 - □ □ □ □ □ □ - □ □ □ □ □				
1600	640 ... 1600	1 ... 10 x Ir; 1,5 ... 15 x In	3VA27 16 - □ □ □ □ □ □ - □ □ □ □ □					3VA27 16 - □ □ □ □ □ □ - □ □ □ □ □				
Capacidade nominal de interrupção (Icu - Ics) para disjuntor com CARREGAMENTO DE MOLA												
Classe M - 55 kA em 380 / 440 Vca; 36 kA em 500 Vca			1						1			
Classe H - 85 kA em 380 / 440 Vca; 55 kA em 500 Vca			2						2			
Classe C - 110 kA em 380 / 440 Vca; 85 kA em 500 Vca			3						3			
Disparadores												
Versões		Proteções										
Seccionador		-		1 A A						1 A A		
ETU320		LI		A B						A B		
ETU350		LSI		A C						A C		
ETU360		LSIG		A D						A D		
ETU650		LSI		E						E		
ETU660		LSIG		F						F		
Funcionalidades - Aplicável para ETUs série 6												
Com display, sem comunicação e sem função de medição			A								A	
Com display e comunicação e sem função de medição			B								B	
Com display, comunicação e função básica de medição inferior			C								C	
Com display, comunicação e função básica de medição superior			D								D	
Com display, comunicação e função avançada de medição inferior			E								E	
Com display, comunicação e função avançada de medição superior			F								F	
Conexões												
Conexões traseiras verticais			1								1	
Conexões traseiras horizontais			2								2	
Conexões frontais por parafusos			3								-	
Barras frontais estendidas			5								5	
Barras frontais largas			6								6	
Conexões traseiras barras largas			-								7	
Acessórios (instalados)												
Para disjuntores com carregamento de mola												
Motor para carregamento de mola ¹⁾		Sem motor ¹⁾ 24 ... 30 VCA/VCC 110 VCA/VCC 220 ... 240 VCA/VCC		0 1 3 4						0 1 3 4		
Bobina de fechamento à distância CC ²⁾		Sem bobina CC 24 VCA/VCC 110 ... 120 VCA/VCC 120 ... 127 VCA/VCC 220 ... 240 VCA/VCC		A B F G H						A B F G H		
Bobina de subtensão UVR ²⁾		Sem bobina UVR 24 VCA/VCC 110 ... 120 VCA/VCC 120 ... 127 VCA/VCC 220 ... 240 VCA/VCC		A B F G H						A B F G H		
Bobina de desligamento ST ²⁾		Sem bobina ST 24 VCA/VCC 110 ... 120 VCA/VCC 120 ... 127 VCA/VCC 220 ... 240 VCA/VCC		0 1 5 6 7						0 1 5 6 7		

1) Para carregamento motorizado deve-se especificar a bobina de fechamento separadamente. Verificar catálogo LV10 para outras tensões de motores.

2) Vide catálogo para outras tensões e 2ª bobina de desligamento.

Para demais informações vide catálogo LV10 disponível no site www.siemens.com.br/3va.

Acessórios para Disjuntores 3VA27

Acessórios 3VA27 (instalados)		Complementação do tipo ("Z"):																		
Formação do código: 3VA27 □□ □□□□ - □□□□ - Z		□	□	□	+	□	□	□	+	□	□	□	+	□	□	□	+	□	□	□
Acessório:	Descrição	F	0	2																
Módulo de comunicação COM040	PROFIBUS	F	0	2																
Módulo de comunicação COM041	PROFINET	F	0	3																
Módulo de comunicação COM043	MODBUS TCP	F	1	1																
Módulo de comunicação COM042	MODBUS RTU	F	1	2																
Módulo Digital de I/O IOM40	2 inputs / 2 outputs																			
Módulo fonte para conexão de componentes de comunicação ¹⁾	110 - 240 VAC / VCC																			
Bloqueio por chave pos. OFF para disjuntor fixo ou extraível com carregamento de mola	Chave tipo Ronis																			
Bloqueio por cadeado pos. OFF para disjuntor fixo ou extraível com carregamento de mola ²⁾	Plástico, até 3 cadeados de 4mm																			
Bloqueio por cadeado pos. OFF para disjuntor fixo ou extraível com carregamento de mola ²⁾	Metal, até 2 cadeados de 8mm																			
Bloqueio por cadeado pos. ON e/ou OFF para disjuntor fixo ou extraível com carregamento de mola ²⁾	Plástico, até 3 cadeados de 4mm																			
Bloqueio por cadeado pos. OFF para disjuntor fixo ou extraível com carregamento de mola ²⁾	Metal, até 2 cadeados de 8mm																			
Bloqueio por chave para conjunto de extração	Chave tipo Ronis																			
Bloqueio por cadeado para conjunto de extração	Até 3 cadeados de 8mm																			
Contador de manobras para disjuntor motorizado	5 dígitos																			
Moldura para disjuntor na porta do painel ³⁾	Proteção IP30																			

Acessórios (à parte)

Acionamentos para disjuntores com ALAVANCA			Coberturas para terminais dos disjuntores fixos		
	Acionamento rotativo frontal			Tripolar padrão, 2 unidades	3VW9723-0WD30
	Padrão cinza	3VW9727-0EK11			
	Acionamento rotativo externo completo			Tripolar estendida, 2 unidades	3VW9723-0WF30
	Padrão cinza	3VW9727-0FK21			
	Manopla de emergência vermelho e amarelo	3VW9727-0EK15			
	Manopla de emergência vermelho e amarelo	3VW9727-0FK25			
Dispositivos de bloqueio para disjuntor com ALAVANCA			Transformador de corrente externo para condutor N		
	Dispositivo de bloqueio com cadeado na posição OFF	3VW9727-0LB10 ⁶⁾		Utilizado com ETUs: 320, 350, 360, 650 e 660	3VW9011-0AA30
	Dispositivo de bloqueio por chave tipo RONIS na posição OFF para disjuntor sem acionamento rotativo	3VW9727-0LF10 ⁵⁾	Dispositivos de teste para 3VA27		
	Dispositivo de bloqueio por chave tipo RONIS na posição OFF para acionamento rotativo	3VW9727-0VL10		TD310	3VW9011-0AT32
				TD410 ⁴⁾	3VW9011-0AT34
				TD420 ⁵⁾	3VW9011-0AT33
			Módulo externo de I/O IOM300		
				11 inputs e 10 outputs	3VW99011-0AT20
			Dispositivos de intertravamento com cabo Bowden (2m)		
				Versão para disjuntor fixo (Um por disjuntor) Necessário complemento Z no código do disjuntor: S56 para fixação do disjuntor pela base ou S57 para fixação traseira do disjuntor	3VW9011-0BB21
				Versão para disjuntor extraível (Um por disjuntor)	3VW9011-0BB22

1) Acessório que substitui o módulo de conexão padrão de 24VCC para módulo de 110-240 VAC/VCC.
 2) Disponíveis também versão para até 1 cadeado. Vide catálogo LV10.
 3) Disponível também cobertura protetora IP54. Vide catálogo código 3VW9011-0AP03.
 4) Dispositivo apenas para parametrização das ETUs série 3 e 6 via Powerconfig.
 5) Dispositivo de teste e parametrização das ETUs via Powerconfig.
 6) Acessório utilizado em disjuntores sem acionamento externo.

Para demais informações sobre outros acessórios vide catálogo LV10 disponível no site www.siemens.com.br/3va.

Disjuntores Abertos 3WA

Proteção em instalações elétricas



Principais Características:

- Disponível nas correntes nominais de 630A a 6300A
- Tensão nominal de operação de 690V (padrão) ou até 1150V (consultar catálogo LV10)
- Capacidade de interrupção de curto-circuito (I_{cu}=I_{cs}) de 42 a 150kA em 690V
- Ampla gama de acessórios compatíveis com todos os tamanhos
- Possibilidade de comunicação (PROFINET/MODBUS TCP e MODBUS RTU) e medição de grandezas elétricas integrada ao disjuntor
- Todos os disjuntores já possuem um contato de sinalização de trip, contato de pronto para fechar e guilhotina (versão extraível).

Estrutura básica do código

A estrutura abaixo serve como overview das posições dos códigos e seus significados.

Por favor, utilize o configurador online para uma configuração completa e válida do seu disjuntor aberto 3WA:

<https://mall.industry.siemens.com/mall/en/WWW/Catalog/StartConfigurator?configId=39&nodeId=10313567&kmat=3WA>

3WA1				5	6	7	8	9	10	11	12	13	S14	15	16
Tamanho (FS)	1			1											
	2			2											
	3			3											
Corrente nominal I_n		FS 1	FS 2	FS 3											
630 A		■			0	6									
800 A		■			0	8									
1.000 A		■			1	0									
1.250 A		■			1	2									
1.600 A		■			1	6									
2.000 A		■	■		2	0									
2.500 A		■	■		2	5									
3.200 A			■		3	2									
4.000 A			■	■	4	0									
5.000 A				■	5	0									
6.300 A				■	6	3									
Capacidade de Interrupção (I_{cu}=I_{cs}) I_{cu} @ 500 VCA	N	55 kA	■				2								
	S	66 kA	■	■			3								
	M	85 kA	■	■			4								
	H	100 kA		■	■		5								
		130 kA		■			6								
	C	150 kA			■		6								
Disjuntor seccionador								A	A						
Disjuntor seccionador, preparado para comunicação (ready4COM)								C	A						
Unidade Eletrônica de Disparo (ETU) e medições	Unidade Eletrônica de Disparo ETU300	Funções de proteção		LSI				A	B						
				LSIG				A	C						
	Unidade Eletrônica de Disparo ETU600	Medição de corrente						A							
		Medição de corrente, ready4COM						C							
	Unidade Eletrônica de Disparo ETU600 com medição integrada, conversor de tensão VTM680 e ready4COM	PMF-I	TP interno superior					L							
		Eficiência Energética	TP interno inferior					E							
		PMF-II Gerenciamento Básico de Energia	TP interno superior					M							
			TP interno inferior					F							
		PMF-III Gerenciamento Avançado de Energia	TP interno superior					N							
			TP interno inferior					G							
	Funções de Proteção	FS 1	FS 2	FS 3											
	LSI	■	■	■					E						
	LSIG	■	■	■					F						
	LSIG Hi-Z		■	■					G						
Polos	Execução Fixa	3-polos		0											
		4-polos, polo neutro na esquerda		1											
	Execução Extraível	3-polos		3											
		4-polos, polo neutro na esquerda		4											
		3-polos		6											
		4-polos, polo neutro na esquerda		7											
Conexões Traseiras		FS 1	FS 2	FS 3											
	Execução Fixa	■	■ ¹⁾	■	Vertical									1	
		■ ²⁾	■ ³⁾	■ ⁴⁾	Horizontal									2	
		■ ²⁾	■ ⁵⁾	■ ⁶⁾	Frontal									3	
		■ ²⁾	■ ³⁾	■ ⁴⁾	Superior vertical, inferior horizontal									5	
		■ ²⁾	■ ³⁾	■ ⁴⁾	Superior horizontal, inferior vertical									6	
	Execução Extraível	■	■		Sem gaveta									0	
		■	■ ¹⁾	■	Vertical									1	
		■ ²⁾	■ ³⁾	■ ⁴⁾	Horizontal									2	
		■ ²⁾	■ ⁵⁾	■ ⁶⁾	Frontal									3	
		■ ²⁾	■ ⁵⁾	■ ⁶⁾	Flange									4	
		■ ²⁾	■ ³⁾	■ ⁴⁾	Superior vertical, inferior side horizontal									5	
		■ ²⁾	■ ³⁾	■ ⁴⁾	Superior horizontal, inferior side vertical									6	
		■ ²⁾	■ ⁵⁾	■ ⁶⁾	Superior flange, inferior side horizontal									7	
		■ ²⁾	■ ⁵⁾	■ ⁶⁾	Superior horizontal, inferior side flange									8	
<p>1) As conexões verticais do 3WA1 de 4000 A possui dimensões diferentes comparadas ao 3WL1. Conexões com dimensões compatíveis com o 3WL podem ser adquiridas com a opção -Z D01.</p> <p>2) Não disponível para 2500 A</p> <p>3) Não disponível para 4000 A</p> <p>4) Não disponível para 6300 A</p> <p>5) Não disponível para 4000 A e capacidade de interrupção C</p> <p>6) Não disponível para 5000 A e 6300 A e capacidade de interrupção C</p>															

Disjuntores Abertos 3WA

Proteção em instalações elétricas

3WA1			5	6	7	8	9	10	11	12	13	14	15	16	
Motorização, contatos auxiliares	Carregamento de mola manual	sem motorização (M)				2 NA + 2 NF						0			
		4 NA + 4 NF										1			
	Carregamento de mola motorizado (M)	24 ... 30 VCC				2 NA + 2 NF							2		
		48 ... 60 VCC				4 NA + 4 NF							5		
		110 ... 127 VCA / 110 ... 125 VCC				4 NA + 4 NF							6		
		208 ... 240 VCA / 220 ... 250 VCC				2 NA + 2 NF							3		
		4 NA + 4 NF				4 NA + 4 NF							7		
		2 NA + 2 NF				2 NA + 2 NF							4		
4 NA + 4 NF				4 NA + 4 NF							8				
Bobina de Fechamento (CC), Reset Automático de Trip (RR)	Sem bobina de fechamento (CC), para operação contínua (100 % OP)	sem reset remoto				24 ... 30 VCC						A			
		sem reset remoto				48 ... 60 VCC						B			
		110 ... 127 VCA / 110 ... 125 VCC				208 ... 240 VCA / 220 ... 250 VCC						C			
		24 ... 30 VCC				48 ... 60 VCC						D			
		110 ... 127 VCA / 110 ... 125 VCC				208 ... 240 VCA / 220 ... 250 VCC						E			
		24 ... 30 VCC				48 ... 60 VCC						F			
		110 ... 127 VCA / 110 ... 125 VCC				208 ... 240 VCA / 220 ... 250 VCC						G			
		24 ... 30 VCC				48 ... 60 VCC						H			
	Com bobina de fechamento (CC), por pulso (5 % OP)	sem reset remoto				24 ... 30 VCC							I		
		48 ... 60 VCC				110 ... 127 VCA / 110 ... 125 VCC							J		
		208 ... 240 VCA / 220 ... 250 VCC				24 ... 30 VCC							K		
		48 ... 60 VCC				110 ... 127 VCA / 110 ... 125 VCC							L		
		208 ... 240 VCA / 220 ... 250 VCC				24 ... 30 VCC							M		
		48 ... 60 VCC				110 ... 127 VCA / 110 ... 125 VCC							N		
		208 ... 240 VCA / 220 ... 250 VCC				24 ... 30 VCC							O		
		48 ... 60 VCC				110 ... 127 VCA / 110 ... 125 VCC							P		
2ª bobina auxiliar	Sem 2ª bobina auxiliar	24 ... 30 VCC											A		
		48 ... 60 VCC											B		
		110 ... 127 VCA / 110 ... 125 VCC											C		
		208 ... 240 VCA / 220 ... 250 VCC											D		
	Com bobina de abertura (ST), para operação contínua (100 % OP)	24 ... 30 VCC												E	
		48 ... 60 VCC												F	
		110 ... 127 VCA / 110 ... 125 VCC												G	
		208 ... 240 VCA / 220 ... 250 VCC												H	
	Com bobina de abertura (ST), por pulso (5 % OP)	24 ... 30 VCC												I	
		48 ... 60 VCC												J	
		110 ... 127 VCA / 110 ... 125 VCC												K	
		208 ... 240 VCA / 220 ... 250 VCC												L	
	Com bobina de subtensão (UVR), instantânea (≤ 0.08 s), com retardo (≤ 0.2 s)	24 ... 30 VCC												M	
		48 ... 60 VCC												N	
		110 ... 127 VCA / 110 ... 125 VCC												O	
		208 ... 240 VCA / 220 ... 250 VCC												P	
Com bobina de subtensão (UVR-t), retardo ajustável entre 0,2 s e 3,2 s	308 ... 415 VCA												Q		
	48 VCC												R		
	60 VCC												S		
	110 ... 127 VCA / 110 ... 125 VCC												T		
	208 ... 240 VCA / 220 ... 250 VCC												U		
	308 ... 415 VCA												V		
	48 VCC												W		
	60 VCC														
1ª bobina auxiliar	sem 1ª bobina auxiliar													0	
	Com bobina de abertura (ST), para operação contínua (100 % OP)					24 ... 30 VCC								1	
	48 ... 60 VCC					110 ... 127 VCA / 110 ... 125 VCC								2	
	208 ... 240 VCA / 220 ... 250 VCC					24 ... 30 VCC								3	
	48 ... 60 VCC					110 ... 127 VCA / 110 ... 125 VCC								4	
	208 ... 240 VCA / 220 ... 250 VCC					24 ... 30 VCC								5	
	48 ... 60 VCC					110 ... 127 VCA / 110 ... 125 VCC								6	
	208 ... 240 VCA / 220 ... 250 VCC					24 ... 30 VCC								7	
48 ... 60 VCC					110 ... 127 VCA / 110 ... 125 VCC								8		

Principais Acessórios ⁷⁾

3WA.... --....-Z	
Módulo de comunicação PROFINET/MODBUS TCP	F19
Contador de manobras	C01
Dispositivo de bloqueio geral com chave CES	S01
Dispositivo de bloqueio geral com cadeado	S07
Moldura para porta do painel IP41	T40
Intertravamento mecânico para disjuntores fixos	S55
Intertravamento mecânico para disjuntores extraíveis	R55
Trava por cadeado da manopla de carregamento da mola	S33
Trava por chave CES da manivela de extração do disjuntor extraível	S71
Trava geral CES instalada na gaveta contra fechamento não autorizado	R61
Bloqueio contra abertura da porta do painel com o disjuntor fixo fechado	S30
Bloqueio contra abertura da porta do painel com o disjuntor extraível fechado	R30
Bloqueio contra fechamento do disjuntor extraível com a porta do painel aberta	R40
Bloqueio contra movimento do disjuntor extraível com a porta do painel aberta	R50
Trava CES contra movimento do disjuntor extraível na posição desconectado	R81

7) Para demais acessórios, consultar o configurador 3WA ou catálogo LV10.

Seção dos Condutores

Tamanho 1		Tamanho 2		Tamanho 3	
Corrente	Barra	Corrente	Barra	Corrente	Barra
630 A	(1x) 40 x 10 mm	2000 A	(3x) 50 x 10 mm	4000 A	(4x) 100 x 10 mm
800 A	(1x) 50 x 10 mm	2500 A	(2x) 100 x 10 mm	5000 A	(6x) 100 x 10 mm
1000 A	(1x) 60 x 10 mm	3200 A	(3x) 100 x 10 mm	6300 A	(6x) 120 x 10 mm
1250 A	(2x) 40 x 10 mm	4000 A	(4x) 120 x 10 mm	-	-
1600 A	(2x) 50 x 10 mm	-	-	-	-
2000 A	(3x) 50 x 10 mm	-	-	-	-
2500 A	(4x) 50 x 10 mm	-	-	-	-

Dimensões (mm) Para disjuntores tripolares

Tamanho	L	A (fixo)	A (extraível)	P (fixo)	P (extraível)
1	320	437	468	357	471
2	460	437	468	357	471
3	704	437	468	357	471

Estratégia de estoque para disjuntores abertos 3WA

Disjuntores Básicos

	Execução	Tamanho	Corrente Nominal In (A)	Capacidade de Interrupção de curto-circuito (kA) - 500V	Unidade Eletrônica de Disparo (ETU) ¹⁾	Código
	FIXO	1	1000	55kA	ETU600 LSI	3WA1110-2AE02-1AA0
	FIXO	1	1250	55kA	ETU600 LSI	3WA1112-2AE02-1AA0
	FIXO	1	1600	55kA	ETU600 LSI	3WA1116-2AE02-1AA0
	FIXO	1	2000	55kA	ETU600 LSI	3WA1120-2AE02-1AA0
	FIXO	1	2500	66kA	ETU600 LSI	3WA1125-3AE02-1AA0
	FIXO	2	3200	66kA	ETU600 LSI	3WA1232-3AE02-1AA0
	FIXO	2	4000	85kA	ETU600 LSI	3WA1240-4AE01-1AA0
	EXTRAÍVEL	1	1000	55kA	ETU600 LSI	3WA1110-2AE32-1AA0
	EXTRAÍVEL	1	1250	55kA	ETU600 LSI	3WA1112-2AE32-1AA0
EXTRAÍVEL	1	1600	55kA	ETU600 LSI	3WA1116-2AE32-1AA0	
EXTRAÍVEL	1	2000	55kA	ETU600 LSI	3WA1120-2AE32-1AA0	

1) Toda ETU possui proteção do condutor Neutro e modo de segurança para manutenção DAS+ por padrão.

Acessórios de estoque

Motorização e bobinas auxiliares

Tensão				
	Motor	Bobina de abertura/fechamento	Bobina de abertura ou fechamento - Ready4COM ²⁾	Bobina de subtensão UVR
24...30 VCC	3WA9111-0AF02	3WA9111-0AD02	3WA9111-0AD32	3WA9111-0AE02
110...125 VCC/110...127 VCA	3WA9111-0AF05	3WA9111-0AD05	3WA9111-0AD35	3WA9111-0AE05
220...250 VCC/208...240 VCA	3WA9111-0AF06	3WA9111-0AD06	3WA9111-0AD36	3WA9111-0AE06

2) Bobina necessária para abertura e fechamento do disjuntor por comunicação (disjuntor precisa possuir Ready4COM instalado).

Contatos de sinalização

Imagem	Descrição	Comentários	Código
	Contador de manobras (C01)	Para disjuntor manual	3WA9111-0AH04
	Contador de manobras (C01)	Para disjuntor motorizado	3WA9111-0AH05
	Contato de mola carregada		3WA9111-0AH06
	Contato de posição do disjuntor na gaveta	PSS321 (3x conectado, 2x teste, 1x desconectado)	3WA9111-0AH11
	Contato de posição do disjuntor na gaveta	PSS111-COM (1x conectado, 1x teste, 1x desconectado) com opção para conexão com módulo de comunicação	3WA9111-0AH12

Conexão traseira e Moldura para porta

Imagem	Descrição	Comentários	Código
	Moldura para porta IP41 (T40)		3WA9111-0AP01
	Moldura para porta IP55	Tipo bolha	3WA9111-0AP03
	Conexão traseira vertical até 2000A	Para disjuntor fixo tamanho 1 ³⁾	3WA9111-0AM11
	Conexão traseira vertical 2500A	Para disjuntor fixo tamanho 1	3WA9111-0AM12
	Conexão traseira vertical até 3200A	Para disjuntor fixo tamanho 2 ⁴⁾	3WA9111-0AM21

3) Se disjuntor de 1000A 55/66kA, 1 conexão vertical é necessária por contato. Para correntes de 1250A a 2000A ou disjuntor de 85kA ou acima de 690V, são necessárias 2 conexões verticais por contato.

4) Se disjuntor de 2500A tamanho 2, 1 conexão vertical é necessária por contato. Para a corrente de 3200A ou disjuntor de 130kA, são necessárias 2 conexões verticais por contato.

Estratégia de estoque para disjuntores abertos 3WA

Disjuntores Básicos

Dispositivos de bloqueio

Imagem	Descrição	Comentários	Código
	Dispositivo de bloqueio geral por chave CES (S01)	Fechadura e chave inclusa	3WA9111-0BA35
	Dispositivo de bloqueio geral por cadeado (S07)	Cadeado não incluso	3WA9111-0BA37
	Dispositivo de bloqueio dos botões	Cadeado e fechadura não inclusos	3WA9111-0BA21
	Trava para manopla de carregamento de mola (S33)	Cadeado não incluso	3WA9111-0BA71
	Intertravamento mecânico com cabo Bowden 2m	Necessário 1 para cada disjuntor	3WA9111-0BB21

Comunicação e medição

Imagem	Descrição	Comentários	Código
	Módulo de comunicação COM190	PROFINET IO/Modbus TCP (necessário disjuntor com Ready4COM instalado)	3WA9111-0EC13
	Módulo de entrada/saída digital IOM230	2 entradas e 3 saídas	3WA9111-0EC11
	BSS200 - Ready4COM	Dispositivo necessário para comunicação e medição em disjuntores	3WA9111-0EC40
	Kit de retrofit para TP interno c/ VTM680	Para tamanho 1 (kit para realizar a medição de grandezas por meio do TP interno)	3WA9111-0EK51
	Kit de retrofit para TP interno c/ VTM680	Para tamanho 2 (kit para realizar a medição de grandezas por meio do TP interno)	3WA9111-0EK52

Acessórios para ETU

Imagem	Descrição	Comentários	Código
	Rating plug LSIG	630A	3WA9111-0EX06
	Rating plug LSIG	800A	3WA9111-0EX08
	Rating plug LSIG	1000A	3WA9111-0EX10
	Rating plug LSIG	1250A	3WA9111-0EX12
	Rating plug LSIG	1600A	3WA9111-0EX16
	Rating plug LSIG	2000A	3WA9111-0EX20
	Rating plug LSIG	2500A	3WA9111-0EX25
	Rating plug LSIG	3200A	3WA9111-0EX32
	Rating plug LSIG	4000A	3WA9111-0EX40
	TC externo de neutro ⁵⁾	Para tamanho 1	3WA9111-0AA21
	TC externo de neutro ⁵⁾	Para tamanho 2	3WA9111-0AA22
	Capa proteção ETU600		3WA9111-0EM22

5) Para proteção do condutor neutro N ou proteção de falta a terra G por soma vetorial, é necessário utilização de um TC de neutro externo.

Estratégia de estoque para disjuntores abertos 3WA

Pacotes de proteção e medição para ETU600

Upgrades de pacotes de medição		
	Upgrade de medição para PMF-II Gerenciamento Básico de Energia	3WA9111-0ES52
	Upgrade de medição para PMF-III Gerenciamento Avançado de Energia	3WA9111-0ES53
	Licença "Standard" do powerconfig para testes avançados e relatório de testes	3WA9111-0ES40
Proteções avançadas EPF		
	Alarme de falta a terra (alarme GF)	3WA9111-0ES01
	Segundo parâmetro de proteção	3WA9111-0ES21
	Proteção direcional de curto-circuito com retardo (dST) e potência reversa (RP)	3WA9111-0ES05
	Pacote completo de proteção para desbalanceamento, tensão, potência ativa, frequência, THD e reversão de fase	3WA9111-0ES11
	Desbalanceamento (tensão e corrente)	3WA9111-0ES12
	Subtensão e sobretensão	3WA9111-0ES13
	Potência direta e reversa	3WA9111-0ES14
	Subfrequência e sobre frequência	3WA9111-0ES15
	Distorção harmônica total THD (tensão e corrente)	3WA9111-0ES16
	Reversão de fase	3WA9111-0ES17

6) Para realizar a medição ou proteção de quaisquer grandezas disponíveis nos pacotes PMF, é necessário ter Ready4COM e kit de retrofit para TP interno com módulo VTM

Pacotes de Proteção e Medição PMF-I, PMF-II e PMF-III para ETU600

Função	Medição de corrente	PMF-I Eficiência Energética	PMF-II Gerenciamento Básico de Energia	PMF-III Gerenciamento Avançado de Energia		
Função de Proteção Avançada						
Potência reversa RP	-	-	■	■		
Desbalanceamento (tensão, corrente)	-	-	■	■		
Tensão (sobre/sub tensão)	-	-	■	■		
Potência (direta, reversa)	-	-	■	■		
Frequência (sobre/sub frequência)	-	-	■	■		
Reversão de fase	-	-	■	■		
THD distorção harmonica total (tensão, corrente)	-	-	■	■		
Função de Medição					Precisão (Classe)	
					Acc. fabricante	Acc. IEC 61557-12
Corrente Fase IL1, IL2, IL3	■	■	■	■	1	-
Corrente Neutro IN	■	■	■	■	1	-
Tensão ULN	-	■	■	■	0.5	-
Tensão ULL	-	■	■	■	0.5	-
Energia ativa Ea	-	■	■	■	2	-
Energia reativa Er	-	-	■	■	-	2
Energia aparente Eap	-	-	■	■	-	2
Potência ativa P	-	-	■	■	2	-
Potência reativa Q	-	-	■	■	-	2
Potência aparente S	-	-	■	■	-	2
Fator de potência PF	-	-	■	■	-	3
Cos φ	-	-	■	■	-	6
Frequência	-	-	■	■	-	0.5
Desbalanceamento % A	-	-	■	■	-	2.5
Desbalanceamento % V	-	-	■	■	-	1.5
Distorção Harmônica Total THD-I	-	-	-	■	-	2
Distorção Harmônica Total THD-U	-	-	-	■	-	2
Harmônica I, U	-	-	-	■	-	2

Disjuntores Abertos 3WJ

Proteção em instalações elétricas

	Principais Características: <ul style="list-style-type: none"> • Simplicidade, eficiência e confiabilidade na proteção e distribuição de energia para aplicações de construção civil e infraestrutura • Disponível nas correntes nominais de 800 a 4000A • Tensão nominal de operação de 440V • Capacidade de interrupção de curto-circuito (I_{cu}=I_{cs}) de 50kA (tamanho 1) a 55kA (tamanho 2) em 440V • Proteções LSI e LSING com as ETU350WJ e ETU360WJ

Execução	Conexão	Tamanho	Corrente Nominal In (A)	Capacidade de Interrupção de curto-circuito (kA) - 440V	Unidade Eletrônica de Disparo (ETU)	Código
FIXO	HORIZONTAL	1	800	50kA	ETU350WJ (LSI)	3WJ1108-2AE02-0AA0
FIXO	HORIZONTAL	1	1000	50kA	ETU350WJ (LSI)	3WJ1110-2AE02-0AA0
FIXO	HORIZONTAL	1	1250	50kA	ETU350WJ (LSI)	3WJ1112-2AE02-0AA0
FIXO	HORIZONTAL	1	1600	50kA	ETU350WJ (LSI)	3WJ1116-2AE02-0AA0
FIXO	HORIZONTAL	1	2000	50kA	ETU350WJ (LSI)	3WJ1220-2AE02-0AA0
FIXO	HORIZONTAL	2	2500	55kA	ETU350WJ (LSI)	3WJ1225-2AE02-0AA0
FIXO	HORIZONTAL	2	3200	55kA	ETU350WJ (LSI)	3WJ1232-2AE02-0AA0
FIXO	VERTICAL	2	4000	55kA	ETU350WJ (LSI)	3WJ1240-2AE01-0AA0
EXTRAÍVEL ¹⁾	HORIZONTAL	1	800	50kA	ETU350WJ (LSI)	3WJ1108-2AE32-0AA0
EXTRAÍVEL ¹⁾	HORIZONTAL	1	1000	50kA	ETU350WJ (LSI)	3WJ1110-2AE32-0AA0
EXTRAÍVEL ¹⁾	HORIZONTAL	1	1250	50kA	ETU350WJ (LSI)	3WJ1112-2AE32-0AA0
EXTRAÍVEL ¹⁾	HORIZONTAL	1	1600	50kA	ETU350WJ (LSI)	3WJ1116-2AE32-0AA0
EXTRAÍVEL ¹⁾	HORIZONTAL	1	2000	50kA	ETU350WJ (LSI)	3WJ1220-2AE32-0AA0
EXTRAÍVEL ¹⁾	HORIZONTAL	2	2500	55kA	ETU350WJ (LSI)	3WJ1225-2AE32-0AA0
EXTRAÍVEL ¹⁾	HORIZONTAL	2	3200	55kA	ETU350WJ (LSI)	3WJ1232-2AE32-0AA0
EXTRAÍVEL ¹⁾	VERTICAL	2	4000	55kA	ETU350WJ (LSI)	3WJ1240-2AE52-0AA0

1) A manivela de extração não é fornecida com os disjuntores extraíveis. Manivela vendida separadamente.

Motorização e bobinas auxiliares

Tensão	Motor (M)	Bobina de abertura/ fechamento (ST/CC)	Bobina de subtensão (UVR)
24...30 VCC	3WJ9111-0AF01	3WJ9111-0AD01	3WJ9111-0AE01
110...125 VCC/110...127 VCA	3WJ9111-0AF05	3WJ9111-0AD05	3WJ9111-0AE05
220...250 VCC/208...240 VCA	3WJ9111-0AF06	3WJ9111-0AD06	3WJ9111-0AE06

Acessórios

Imagem	Descrição	Comentários	Código	Imagem	Descrição	Comentários	Código
	Bloco de contatos auxiliares	2NA+2NF	3WJ9111-0AG01		Conector fêmea	Borneiras X5 ... X7	3WJ9111-0AB01
	Manivela de extração	Para disjuntores extraíveis	3WJ9111-0BC01		Conector deslizante para disjuntor extraível	Borneiras X5 ... X7	3WJ9111-0AB02
	Contador de manobras		3WJ9111-0AH04		Conector macho	Borneiras X5 ... X7	3WJ9111-0AB03
	Moldura de porta IP41		3WJ9111-0AP01		Contato de sinalização de trip	1 NA	3WJ9111-0AH02
	Disjuntor fixo: Conexão traseira vertical 1000A	Para disjuntor tamanho 1	3WJ9111-0AM11		Dispositivo de bloqueio	Fechadura CES	3WJ9111-0BA35
	Disjuntor fixo: Conexão traseira vertical 1250A	Para disjuntor tamanho 1	3WJ9111-0AM13				
	Disjuntor fixo: Conexão traseira vertical 1600A	Para disjuntor tamanho 1	3WJ9111-0AM15		Intertravamento mecânico	Incluso 2 metros de cabo Bowden	3WJ9111-0BB21
Disjuntor fixo: Conexão traseira vertical 2000A	Para disjuntor tamanho 2	3WJ9111-0AM21					
Disjuntor fixo: Conexão traseira vertical 2500A	Para disjuntor tamanho 2	3WJ9111-0AM23					
Disjuntor fixo: Conexão traseira vertical 3200A	Para disjuntor tamanho 2	3WJ9111-0AM25					
	Disjuntor extraível: Conexão traseira vertical 1000A	Para disjuntor tamanho 1	3WJ9111-0AV11				
	Disjuntor extraível: Conexão traseira vertical 1250A	Para disjuntor tamanho 1	3WJ9111-0AV13				
	Disjuntor extraível: Conexão traseira vertical 1600A	Para disjuntor tamanho 1	3WJ9111-0AV15				
	Disjuntor extraível: Conexão traseira vertical 2000A	Para disjuntor tamanho 2	3WJ9111-0AV21				
	Disjuntor extraível: Conexão traseira vertical 2500A	Para disjuntor tamanho 2	3WJ9111-0AV23				
	Disjuntor extraível: Conexão traseira vertical 3200A	Para disjuntor tamanho 2	3WJ9111-0AV25				

Chaves Seccionadoras-fusíveis 3NP1

	Seccionadores			Fusíveis utilizados		Corrente de operação em carga (A)								
	Corrente regime permanente Iu (A)	Código	Terminais	Fusíveis NH (tamanho)	Perda Watt máxima por fusível (W)	400 V			500 V			690 V		
						AC-21B	AC-22B	AC-23B	AC-21B	AC-22B	AC-23B	AC-21B	AC-22B	AC-23B
	até 160 ¹⁾	3NP1123-1CA20	Terminal para cabo	000	7,5 ²⁾	160 ¹⁾	160 ¹⁾	160 ¹⁾	160 ¹⁾	125 ¹⁾	40	160 ¹⁾	50	25
	160	3NP1133-1CA10	Terminal plano	00 e 000	12	160	160	160	160	160	63	160	125	35
	160	3NP1133-1CA20	Terminal para cabo	00 e 000	12	160	160	160	160	160	63	160	125	35
	250	3NP1143-1DA10	Terminal plano	1 e 0	23	250	250	250	250	250	200	250	250	100
	250	3NP1143-1DA20	Terminal para cabo	1 e 0	23	250	250	250	250	250	200	250	250	100
	400	3NP1153-1DA10	Terminal plano	2	34	400	400	400	400	400	315	400	400	125
	630	3NP1163-1DA10	Terminal plano	3	48	630	630	630	630	630	500	630	500	200

1) Disponível em 160 A combinado com terminais de alimentação 3NP1923-1BD00, caso contrário máximo de 100 A.

2) No máximo 9 W para operação até 160 A.

Acessórios

	Moldura plástica para quadro	Versão	Compatível com 3NP1 tamanho				
			NH000	NH00	NH1	NH2	NH3
	3NP1923-1DA00	Moldura	■				
	3NP1933-1DA00	Moldura		■			
	3NP1943-1DA00	Moldura			■		
	3NP1953-1DA00	Moldura				■	
	3NP1963-1DA00	Moldura					■
	3NP1923-1CF00	Suporte	■				
	3NP1933-1CF00	Suporte		■			
	3NP1943-1CF00	Suporte			■		
	3NP1963-1CF00	Suporte				■	

O suporte para molduras (kit de 2 unid.) é necessário para impedir que a moldura caia

	Cobertura de conexão do cabo	Compatível com 3NP1 tamanho				
		NH000	NH00	NH1	NH2	NH3
	3NP1933-1CB00 ¹⁾					
	3NP1943-1CB00		■			
	3NP1953-1CB00			■		
	3NP1963-1CB00				■	
	3NP1963-1DA00					■

1) Somente para 3NP1 com terminal plano

	Contato auxiliar 1 NAF	Compatível com 3NP1 tamanho				
		NH000	NH00	NH1	NH2	NH3
	3NP1920-1FA00	■				
	3NP1930-1FA00		■			
	3NP1940-1FA00			■		

Em cada 3NP1, podem ser montados até 2 contatos auxiliares

	Kit para fixação em trilho DIN	Compatível com 3NP1 tamanho				
		NH000	NH00	NH1	NH2	NH3
	3NP1923-1EA00 ¹⁾	■				
	3NP1933-1EB00 ²⁾		■			
	3NP1943-1EB00 ²⁾			■		

1) Montagem em 1 trilho DI

2) Montagem entre 2 trilhos DIN

	Bloco terminal para cabos	Compatível com 3NP1 tamanho				
		NH000	NH00	NH1	NH2	NH3
	3NP1923-1BE20	■	■			

Kit com 3 unidades

	Dispositivo de bloqueio	Compatível com 3NP1 tamanho				
		NH000	NH00	NH1	NH2	NH3
	3NP1900-1HA00	■	■	■	■	■

Kit com 10 unidades

Seccionadores S32/ERGON

	Corrente nominal de serviço Ie (A)						Seccionadores	Proteção de curto-circuito Fusíveis máximos NH (A)	Acessórios Compatíveis						
	AC-21		AC-22		AC-23				Contato Auxiliar 1NA + 1NF	Eixo Prolongador	Capa Protetora	Acionamento Rotativo			
	500 V	690 V	500 V	690 V	415 V	500 V						690 V	Sem Cadeado	Com Cadeado	Com Chave
	63	-	63	-	55	50	-	S32-63/3	63	M6/1	P006	Incluso	B040 / EB06*	CD40 / EC06*	EK06
	100	-	100	-	55	50	-	S32-100/3	100	M6/1	P006	Incluso	B040 / EB06*	CD40 / EC06*	EK06
	160	125	160	125	154	106	-	S32-160/3	160	M6/1	P006	T100	EB06	EC06	EK06
	250	-	250	-	250	200	-	ERGON-200	250	M012	P010	ET08	EB10	EC10	EK10
	250	250	250	250	250	250	138	S32-250/3	250	M012	P010	T200	EB10	EC10	EK10
	400	-	400	-	400	400	-	ERGON-315	400	M012	P010	ET10	EB10	EC10	EK10
	400	400	400	315	305	254	138	S32-400/3	400	M012	P010	T200	EB10	EC10	EK10
	630	-	630	-	630	630	-	ERGON-500	630	M012	P010	ET10	EB10	EC10	EK10
	630	630	630	630	630	575	437	S32-630/3	630	M012	P014	T400	EB14	EC14	EK14
	800	-	800	-	475	530	-	ERGON-800	800	M012	P014	ET14	EB14	EC14	EK14
	1000	1000	1000	1000	690	575	437	S32-1000/3	1000	M012	P014	T400	EB14	EC14	EK14
	1250	1250	1250	1250	1250	850	630	S32-1250/3	-	M012	P014	T600	EB14	EC14	EK14
	1600	1600	1600	1600	1250	850	630	S32-1600/3	-	M012	P014	T600	EB14	EC14	EK14
	2500	-	1600	-	-	-	-	S32-2500/3	-	M012	P014	T800	EB14	EC14	EK14
	3150	-	2500	-	-	-	-	S32-3150/3	-	M012	P014	T800	EB14	EC14	EK14

*Favor solicitar adicionalmente a Manopla Cinza Q-152

Seccionadores ERGONFUSE

	Corrente nominal de serviço Ie (A)			Seccionadores	Proteção de curto-circuito Fusíveis máximos NH (A)	Acessórios Compatíveis					
	AC-21	AC-22	AC-23			Contato Auxiliar 1NA + 1NF	Eixo Prolongador	Capa Protetora	Acionamento Rotativo		
	690V	690V	690V						Sem Cadeado	Com Cadeado	Com Chave
	160	160	125	ERGONFUSE-160	00/160	M012	P010	ET08	EB10	EC10	EK10
	250	250	250	ERGONFUSE-250	1/250	M012	P010	ET10	EB10	EC10	EK10
	400	400	400	ERGONFUSE-400	2/400	M012	P010	ET10	EB10	EC10	EK10
	630	630	630	ERGONFUSE-630	3/630	M012	P014	ET14	EB14	EC14	EK14

Chave de Aterramento STR

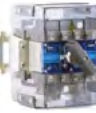
	Corrente nominal de serviço Ie (A)						Seccionadores	Corrente nominal máxima de fusíveis de ação retardada (In) (A)	Acessórios Compatíveis			
	AC-21		AC-22		AC-23				Contato Auxiliar 1NA + 1NF	Eixo Prolongador	Capa Protetora	Acionamento Rotativo Com Cadeado
	500 V	690 V	500 V	690 V	500 V	690 V						
63	-	63	-	50	-	STR32-63/3	63	M6/1	P006	Incluso	EC6-T*	
100	-	100	-	50	-	STR32-100/3	100	M6/1	P006	Incluso	EC6-T*	
160	125	160	125	106	-	STR32-160/3	160	M6/1	P006	Incluso	EC6-T	
250	250	250	250	250	138	STR32-250/3	250	M12	P010	Incluso	EC10-T	
400	400	400	315	254	138	STR32-400/3	400	M12	P010	Incluso	EC10-T	
630	630	630	630	575	437	STR32-630/3	630	M12	P014	Incluso	EC14-T	
1000	1000	1000	1000	575	437	STR32-1000/3	1000	M12	P014	Incluso	EC14-T	
1250	1250	1250	1250	850	630	STR32-1250/3	-	M12	P014	Incluso	EC14-T	
1600	1600	1600	1600	850	630	STR32-1600/3	-	M12	P014	Incluso	EC14-T	

*Necessária a aquisição da Manopla Q-152

Chaves Comutadoras SS32

sob carga SS32-63 A a 3159 A, com intertravamento

	Corrente nominal (A)	Código	Acessórios Compatíveis					
			Contato Auxiliar 1NA + 1NF	Eixo Prolongador	Barramento com Capa Protetora	Acionamento Rotativo		
						Sem Cadeado	Com Cadeado	Com Chave
63	SS32-63/3	M6/1	P006	BU-63/3	EBC6	ECC6	EKC6	
63	SS32-63/4	M6/1	P006	BU-63/4	EBC6	ECC6	EKC6	
100	SS32-100/3	M6/1	P006	BU-100/3	EBC6	ECC6	EKC6	
100	SS32-100/4	M6/1	P006	BU-100/4	EBC6	ECC6	EKC6	
160	SS32-160/3	M6/1	P006	BU-160/3	EBC6	ECC6	EKC6	
160	SS32-160/4	M6/1	P006	BU-160/4	EBC6	ECC6	EKC6	
250	SS32-250/3	M012	P010	BU-250/3	EBC10	ECC10	EKC10	
250	SS32-250/4	M012	P010	BU-250/4	EBC10	ECC10	EKC10	
400	SS32-400/3	M012	P010	BU-400/3	EBC10	ECC10	EKC10	
400	SS32-400/4	M012	P010	BU-400/4	EBC10	ECC10	EKC10	
630	SS32-630/3	M012	P014	BU-630/3	EBC14	ECC14	EKC14	
630	SS32-630/4	M012	P014	BU-630/4	EBC14	ECC14	EKC14	
1000	SS32-1000/3	M012	P014	BU-1000/3	EBC14	ECC14	EKC14	
1000	SS32-1000/4	M012	P014	BU-1000/4	EBC14	ECC14	EKC14	

1) SS32-63 e 100 já fornecidas com capa protetora

Chaves Comutadoras BB32

com único eixo central

	Corrente nominal (A)	Código	Acessórios Compatíveis					
			Contato Auxiliar 1NA + 1NF	Eixo Prolongador	Barramento com Capa Protetora	Acionamento Rotativo		
						Sem Cadeado	Com Cadeado	Com Chave
63	BB32-63/3	M6/1	P006	BBU-63/3	EBC6*	ECC6*	EKC6*	
63	BB32-63/4	M6/1	P006	BBU-63/4	EBC6*	ECC6*	EKC6*	
100	BB32-100/3	M6/1	P006	BBU-100/3	EBC6*	ECC6*	EKC6*	
100	BB32-100/4	M6/1	P006	BBU-100/4	EBC6*	ECC6*	EKC6*	
160	BB32-160/3	M6/1	P006	BBU-160/3	EBC6	ECC6	EKC6	
160	BB32-160/4	M6/1	P006	BBU-160/4	EBC6	ECC6	EKC6	
250	BB32-250/3	M012	P010	BBU-250/3	EBC10	ECC10	EKC10	
250	BB32-250/4	M012	P010	BBU-250/4	EBC10	ECC10	EKC10	
400	BB32-400/3	M012	P010	BBU-400/3	EBC10	ECC10	EKC10	
400	BB32-400/4	M012	P010	BBU-400/4	EBC10	ECC10	EKC10	
630	BB32-630/3	M012	P014	BBU-630/3	EBC14	ECC14	EKC14	
630	BB32-630/4	M012	P014	BBU-630/4	EBC14	ECC14	EKC14	
1000	BB32-1000/3	M012	P014	BBU-1000/3	EBC14	ECC14	EKC14	
1000	BB32-1000/4	M012	P014	BBU-1000/4	EBC14	ECC14	EKC14	
1250	BB32-1250/3	M012	P014	BBU-1250/3	EBC14	ECC14	EKC14	
1250	BB32-1250/4	M012	P014	BBU-1250/4	EBC14	ECC14	EKC14	
1485	BB32-1600/3	M012	P014	BBU-1600/3	EBC14	ECC14	EKC14	
1485	BB32-1600/4	M012	P014	BBU-1600/4	EBC14	ECC14	EKC14	

1) BB32-63 e 100 já fornecidas com capa protetora.

*Solicitar adicionalmente a Manopla Q-152

Seccionadores-fusíveis SF32

com base para fusíveis NH

	Corrente nominal (A)	Código	Com base para fusíveis
	160	SF32-160	NH-00
250	SF32-250	NH-1	
400	SF32-400	NH-2	
630	SF32-630	NH-3	
1250	SF32-1250	NH-4	

Os dados técnicos e acessórios da Seccionadora SF32 correspondem à S32 equivalente.

Chaves Comutadoras Motorizadas BBM

de 630 A a 1600 A

	Corrente nominal (A)	Código	Acessórios Compatíveis
			Barramento com Capa Protetora
	160	BBM-160/3	BBMU-160/3
	160	BBM-160/4	BBMU-160/4
	250	BBM-250/3	BBMU-250/3
	250	BBM-250/4	BBMU-250/4
	400	BBM-400/3	BBMU-400/3
	400	BBM-400/4	BBMU-400/4
	630	BBM-630/3	BBMU-630/3
	630	BBM-630/4	BBMU-630/4
	1000	BBM-1000/3	BBMU-1000/3
	1000	BBM-1000/4	BBMU-1000/4
	1250	BBM-1250/3	BBMU-1250/3
	1250	BBM-1250/4	BBMU-1250/4
	1600	BBM-1600/3	BBMU-1600/3
	1600	BBM-1600/4	BBMU-1600/4

Os dados técnicos da Seccionadora BBM correspondem à S32 equivalente.

Seccionadores Acessórios

Acionamento rotativo externo *						* Não acompanha manopla
Funções						
Acoplamento na porta do painel. Grau de proteção IP56						
Travamento para impedir abertura da porta na posição ligado						
Bloqueio por até 02 cadeados (posição ligado ou desligado)						
Bloqueio por até 03 até cadeados (posição ligado ou desligado)						
Bloqueio por chave (Kirk) (posição desligado)						
Modelo	Código					
S32-63 / 100	B040					
SS32-63 / 100	CD40					
S32-63 ³⁾ / 100 ³⁾ / 160	EB06					
SF32-160	EC06					
S32-250 / 400	EK06					
SF32-250 / 400	EB10					
Ergon 200 / 315 / 500	EC10					
Ergonfuse 160 / 250 / 400	EK10					
S32-630 a S32-3150	EB14					
SS32-1250 a 3150 (2 acionamentos)	EC14					
SF32-630 / 1250	EK14					
Ergon 800 e Ergonfuse 630						
BB32-63 ³⁾ / 100 ³⁾ / 160	EBC6					
SS32-63 / 100 / 160	ECC6					
	EKC6					
BB32-250 / 400	EBC10					
SS32-250 / 400	ECC10					
	EKC10					
BB32-630 a BB32-1600	EB14					
SS32-630 / 1000	ECC14					
	EKC14					



**B040
CD40**



EB 06/10/14



EC 06/10/14



EK 06/10/14

3) Para S32-63 / 100 e BB32-63 / 100 favor solicitar adicionalmente a manopla: MANOPLA CINZA Q-152. Para S32-160 não é necessário solicitar a manopla.

Dimensões S31 / S31 / ERGON / ERGONFUSE

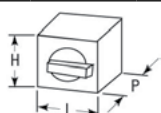
Seccionadores			
	L	H	P
S31-40/4	72	84	130
S31-43/4	72	84	130
S31-125/4	107	104	130
S32-63/3	102	118	100
S32-100/3	102	118	100
S32-160/3	157	122	150
ERGON-200	193	158	164
S32-250/3	205	135	150
ERGON-315	292	232	198
S32-400/3	205	146	150
ERGON-500	292	238	198
S32-630/3	293	192	210
ERGON-800	337	290	243
S32-1000/3	293	202	210
S32-1250/3	385	290	241
S32-1600/3	385	360	241
S32-2500/3	450	449	381
S32-3150/3	450	449	381
ERGONFUSE-160	171	148	200
ERGONFUSE-250	270	232	255
ERGONFUSE-400	270	238	255
ERGONFUSE-630	270	290	308

Seccionadores Acessórios

Eixo Prolongador			
Modelo	Código	Eixo (mm)	Funções
SF32-160 S32-63 / 100 / 160 SS32-63 / 100 / 160 BB32-63 / 100 / 160	P006	6	Eixo prolongador, com elemento de acoplamento, permite atender dimensões de profundidade de até 300 mm na aplicação dos acionamentos rotativos externos.
S32-250 / 400 SS32-250 / 400 SF32-250 / 400 Ergon-200 / 315 / 500 Ergonfuse-160 / 250 / 400 BB32-250 / 400	P010	10	Fixado no eixo prolongador, um marcador de centro facilita a marcação na porta do painel para montagem do acionamento rotativo externo. 
S32-630 a S32-3150 SS32-630 a 3150 SF32-630 / 1250 Ergon-800 e Ergonfuse-630 BB32-630 a BB32-1600	P014	14	

Manopla	
Modelo	Código
Manopla T vermelha para S32-63/100/160* Manopla T vermelha para S32-250/400* Manopla T vermelha para S32-630/1000* Manopla T vermelha para S32-1250/1600* Manopla T vermelha para S32-2500/3150* Manopla L vermelha para ERGON-200; ERGONFUSE-160* Manopla L vermelha para ERGON-315/500; ERGONFUSE-250/400* Manopla L vermelha para ERGON-800; ERGONFUSE-630*	Q-100 Q-150 Q-250 Q-350 Q-450 EQ-8 EQ-10 EQ-14
Manopla T cinza para S32-160/250/400; SS32-160/250/400; S32-63/100 e SS32-63/100 com acionamento externo EB, EC, EK. Manopla T cinza para S32-630/1000; SS32-630/1000; BB32-630/1000 Manopla T cinza para S32-1250/1600; SS32-1250/1600 Manopla T cinza para S32-2500/3150; SS32-2500/3150; BB32-1250/1600 Manopla L cinza para ERGON-200; ERGONFUSE-160 Manopla L cinza para ERGON-315/500; ERGONFUSE-250/400 Manopla L cinza para ERGON-800; ERGONFUSE-630	Q-152 Q-252 Q-352 Q-452 EQ-9 EQ-11 EQ-15

* Acompanha acionamento externo com espelho na cor amarela, com travamento contra a porta e bloqueio por cadeado em ambas as posições

Bloco terminal (para um terminal) - Conexão direita de cabo								
Ergonfuse-160 BPE160 (1x) 1,4 a 70mm ²	Ergon-200 BPE200 (1x) 35 a 120mm ²	Ergonfuse-250 e Ergon-315 BPE315 (1x) 70 a 150mm ²	S32-250 PC251 (1x) 50 a 120mm ²	Ergonfuse-400 e Ergon-500 BPE500 (1x) 120 a 240mm ²	S32-400 PC401 (1x) 95 a 240mm ² PC402 (2x) 50 a 95mm ²	Ergonfuse-630 e Ergon-800 BPE800 (1x) 150 a 300mm ² BPE802 (2x) 150 a 240mm ²	S32-630 PC632 (2x) 95 a 150mm ² PC633 (3x) 50 a 95mm ²	S32-1000 PC102 (ln <750A) (2x) 95 a 240mm ² PC103 (ln <750A) (3x) 95 a 150mm ²

Bloco de contatos auxiliares (1NA + 1NF)	
Modelo	Código
S32-63 / 100 / 160 e SF32-160 SS32-63 / 100 / 160 BB32-63 / 100 / 160	M6/1
S32-250 a S32-3150 Ergon-200 a Ergon-800 Ergonfuse-160 a Ergonfuse-630 BB32-250 a BB32-1600 / SS32-250 a SS32-3150	M012
Correntes nominais	
Corrente alternada I _e em AC-15	220 V 6A
Corrente contínua I _e em DC-13	24 V 6A



Capa protetora para terminais	
Modelo	Código
S32-160 e BB32-160 / SS32-160	T100
Ergon-200 e Ergonfuse-160	ET08
Ergon-315 / Ergon-500 Ergonfuse-250 / Ergonfuse-400	ET10
S32-250 / S32-400 BB32-250 / BB32-400 / SS32-250 a SS32-400	T200
Ergon-800 e Ergonfuse-630	ET14
S32-630 e S32-1000 BB32-630 e BB32-1000 / SS32-630 a SS32-1000	T400
S32-1250 / 1600 BB32-1250 / 1600 SS32-1250 / 1600	T600
S32-2500 / 3150 SS32-2500 / 3150	T800

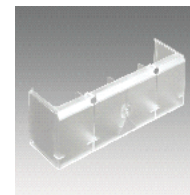



Barramento com capa protetora			
Modelo	Código	Modelo	Código
BB32-63 / 3	BBU-63/3	SS32-63 / 3	BU-63/3
BB32-63 / 4	BBU-63/4	SS32-63 / 4	BU-63/4
BB32-100 / 3	BBU-100/3	SS32-100 / 3	BU-100/3
BB32-100 / 4	BBU-100/4	SS32-100 / 4	BU-100/4
BB32-160 / 3	BBU-160/3	SS32-160 / 3	BU-160/3
BB32-160 / 4	BBU-160/4	SS32-160 / 4	BU-160/4
BB32-250 / 3	BBU-250/3	SS32-250 / 3	BU-250/3
BB32-250 / 4	BBU-250/4	SS32-250 / 4	BU-250/4
BB32-400 / 3	BBU-400/3	SS32-400 / 3	BU-400/3
BB32-400 / 4	BBU-400/4	SS32-400 / 4	BU-400/4
BB32-630 / 3	BBU-630/3	SS32-630 / 3	BU-630/3
BB32-630 / 4	BBU-630/4	SS32-630 / 4	BU-630/4
BB32-1000 / 3	BBU-1000/3	SS32-1000 / 3	BU-1000/3
BB32-1000 / 4	BBU-1000/4	SS32-1000 / 4	BU-1000/4
BB32-1250 / 3	BBU-1250/3		
BB32-1250 / 4	BBU-1250/4		
BB32-1600 / 3	BBU-1600/3		
BB32-1600 / 4	BBU-1600/4		



Chaves Seccionadoras Tripolares 3LD

Manobra sob carga

	Principais Características: <ul style="list-style-type: none"> Estratégia de estoque em correntes de 16 a 160A a 690V Grau de Proteção IP65 Versões com montagem pela base, frontal e em caixa Todas as seccionadoras possuem em seu fornecimento padrão capas protetoras nos terminais de entrada Todos acionamentos tipo punho possuem trava para até 3 cadeados, acionamentos tipo manopla possuem trava até 2 cadeados 	
---	--	--

	Corrente de serviço Ie (A)		Potência de motores em AC-3 a 400V	Seccionadores				Acessórios Compatíveis	
	AC-21 400V	AC-23 400V		Montagem	Fixação	Código	Acionamento	Contato auxiliar 1NA+1NF	Capa Protetora Terminal de Saída ¹⁾
	16	16	5,5 kW	Frontal	Furo central 22,5mm	3LD3054-0TK51	Punho preto	3LD9340-6B	3LD9341-0A
	16	16	5,5 kW	Frontal	Furo central 22,5mm	3LD3054-0TK53	Punho vermelho	3LD9340-6B	3LD9341-0A
	25	20	7,5 kW	Frontal	Furo central 22,5mm	3LD3154-0TK51	Punho preto	3LD9340-6B	3LD9341-0A
	25	20	7,5 kW	Frontal	Furo central 22,5mm	3LD3154-0TK53	Punho vermelho	3LD9340-6B	3LD9341-0A
	32	22	9,5 kW	Frontal	Furo central 22,5mm	3LD3254-0TK51	Punho preto	3LD9340-6B	3LD9341-0A
	32	22	9,5 kW	Frontal	Furo central 22,5mm	3LD3254-0TK53	Punho vermelho	3LD9340-6B	3LD9341-0A
	32	22	9,5 kW	Pela base	Furo central 22,5mm	3LD3248-0TK51	Punho preto	3LD9340-6C	3LD9341-0A
	40	36	11,5 kW	Frontal	Furo central 22,5mm	3LD3354-0TK51	Punho preto	3LD9340-6B	3LD9341-0A
	40	36	11,5 kW	Frontal	Furo central 22,5mm	3LD3354-0TK53	Punho vermelho	3LD9340-6B	3LD9341-0A
	40	36	11,5 kW	Pela base	Furo central 22,5mm	3LD3348-0TK51	Punho preto	3LD9340-6C	3LD9341-0A
	63	43	18,5 kW	Frontal	Furo central 22,5mm	3LD3454-0TK51	Punho preto	3LD9340-6B	3LD9341-0A
	63	43	18,5 kW	Frontal	Furo central 22,5mm	3LD3454-0TK53	Punho vermelho	3LD9340-6B	3LD9341-0A
	63	43	18,5 kW	Pela base	Furo central 22,5mm	3LD3448-0TK51	Punho preto	3LD9340-6C	3LD9341-0A
	100	70	30 kW	Frontal	4 furos	3LD2704-0TK51	Punho preto	3LD9200-5B	3LD9281-2A ²⁾
	100	70	30 kW	Frontal	4 furos	3LD2704-0TK53	Punho vermelho	3LD9200-5B	3LD9281-2A ²⁾
	100	70	30 kW	Pela base	4 furos	3LD2714-0TK51	Punho preto	3LD9200-5C	3LD9281-2A ²⁾
	125	80	37 kW	Frontal	4 furos	3LD2804-0TK51	Punho preto	3LD9200-5B	3LD9281-2A ²⁾
	125	80	37 kW	Pela base	4 furos	3LD2814-0TK51	Punho preto	3LD9200-5C	3LD9281-2A ²⁾
	160	132	50 kW	Frontal	4 furos	3LD2305-0TK11	Manopla preta	3LD9200-5B	3LD9281-2A ²⁾
	160	132	50 kW	Pela base	4 furos	3LD2318-0TK11	Manopla preta	3LD9200-5C	3LD9281-2A ²⁾

1) Todas as chaves seccionadoras já possuem capa protetora nos terminais de entrada como fornecimento padrão

2) 1 polo por referência, vendido em múltiplo de 4

Chaves Seccionadoras Tripolares 3LD em Caixa IP65

	Corrente de serviço Ie (A)		Potência de motores em AC-3 a 400V	Seccionadores			Acessórios Compatíveis	
	AC-21 400V	AC-23 400V		Montagem	Código	Acionamento	Contato auxiliar 1NA+1NF	Contato auxiliar 2NA
	25	20	7,5 kW	Caixa IP65	3LD2164-0TB53	Punho vermelho	3LD9200-5C	3LD9200-6C
	32	22	9,5 kW	Caixa IP65	3LD2264-0TB53	Punho vermelho	3LD9200-5C	3LD9200-6C
	63	43	18,5 kW	Caixa IP65	3LD2565-0TB53	Punho vermelho	3LD9200-5C	3LD9200-6C
	100	70	30 kW	Caixa IP65	3LD2766-0TB53	Punho vermelho	3LD9200-5C	3LD9200-6C
	125	80	37 kW	Caixa IP65	3LD2866-0TB53	Punho vermelho	3LD9200-5C	3LD9200-6C

Chaves Seccionadoras Tripolares 3LD - Acessórios

Manobra sob carga

Capas Protetoras			
	Código	Proteção	Seccionadores
	3LD9341-0A	3 polos	3LD3 16/25/32/40/63A
	3LD9281-2A ¹⁾	1 polo	3LD2 100/125A
	3LD9241-2A ¹⁾	1 polo	3LD2 160A

1) Vendidos em múltiplo de 4

Blocos de Contatos auxiliares			
	Código	Tipo	Seccionadores
	3LD9340-6B	1NA+1NF	3LD3 16/25/32/40/63A montagem frontal
	3LD9340-6C	1NA+1NF	3LD3 16/25/32/40/63A montagem pela base
	3LD9200-5B	1NA+1NF	3LD2 100/125/160A montagem frontal
	3LD9200-5C	1NA+1NF	3LD2 100/125/160A montagem pela base e 25/32/63/100/125A montagem em caixa
	3LD9200-6C	2NA	3LD2 25/32/63/100/125A montagem em caixa

Possibilidade de instalar até 2 contatos auxiliares em cada chave seccionadora

Eixo Prolongador			
Eixo 300mm com acionamento rotativo e acoplamento			
	Código	Acionamento Rotativo	Seccionadores
	3LD9343-4CA ¹⁾	Manopla Preta	3LD3 16/25/32/40/63A montagem pela base
	3LD9343-5CA ¹⁾	Manopla vermelha	3LD3 16/25/32/40/63A montagem pela base
	3LD9344-2CA ²⁾	Punho Preto	3LD3 16/25/32/40/63A montagem pela base
	3LD9344-3CA ²⁾	Punho vermelho	3LD3 16/25/32/40/63A montagem pela base
Eixo de 300mm - Kit 5 unidades (não é possível comprar em quantidades diferentes)			
	3LD9205-0C	-	3LD2 100/125A montagem pela base
	3LD9245-0C	-	3LD2 160A montagem pela base

1) Travamento na posição desligada por até 2 cadeados

2) Travamento na posição desligada por até 3 cadeados

Acionamento rotativo direto com trava por cadeado			
Espelho amarelo e manopla vermelha			
	Código	Acoplamento	Seccionadores
	3LD9343-7C ¹⁾	Não	3LD3 16/25/32/40/63A montagem frontal
	3LD9343-5C ¹⁾	Sim	3LD3 16/25/32/40/63A montagem pela base
	3LD9243-3B ²⁾³⁾	Não	3LD2 160A montagem frontal e pela base
Espelho amarelo e punho vermelho			
	3LD9344-5C ²⁾	Não	3LD3 16/25/32/40/63A montagem frontal
	3LD9344-3C ²⁾	Sim	3LD3 16/25/32/40/63A montagem pela base
	3LD9284-3B ²⁾	Não	3LD2 100/125A montagem frontal e pela base









1) Travamento na posição desligada por até 2 cadeados

2) Travamento na posição desligada por até 3 cadeados

3) Para modelos 3LD2 100/125A não temos versão com manopla, somente versão punho

Seccionadores Tripolares 5TW IP66

Manobra sob carga

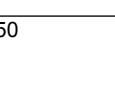
	Corrente Nominal de serviço Ie		Motores trifásicos Corrente Nominal Potência		Proteção de Curto-circuito Fusíveis máximos DIAZED e NH	Seccionadores			Acessórios Compatíveis	
	AC-21 500 V	AC-23 500 V	AC-3			Código 5TW3□□□□□	Acionamento	Montagem	Contato Auxiliar 1NA+1NF	Capa protetora
 Montagem Frontal	20 A	16 A	12 A 4 cv / 3 kW	12 A 7,5 cv / 5,5 kW	25 A	5TW3020-	1 Manopla preta	Frontal	-	-
							3 Manopla vermelha			
							4 Punho vermelho			
 Montagem pela Base	25 A	22 A	16 A 5 cv / 3,7 kW	16 A 10 cv / 7,5 kW	35 A	5TW3025-	1 Manopla preta	Frontal	-	-
							3 Manopla vermelha			
							4 Punho vermelho			
 Manopla Vermelha	32 A	28 A	22 A 7,5 cv / 11 kW	22 A 15 cv / 11 kW	50 A	5TW3032-	1 Manopla preta	Frontal	-	5TW0032-TP1
							3 Manopla vermelha			
							4 Punho vermelho			
 Punho Vermelho	40 A	40 A	30 A 10 cv / 7,5 kW	30 A 20 cv / 15 kW	63 A	5TW3050-	1 Manopla preta	Frontal	-	5TW0050-TP1
							3 Manopla vermelha			
							4 Punho vermelho			
 Manopla Vermelha	63 A	40 A	38 A 15 cv / 11 kW	38 A 25 cv / 18,5 kW	63 A	5TW3063-	1 Manopla preta	Frontal	5TW0064-2	5TW0063-CP1
							3 Manopla vermelha			
							4 Punho vermelho			
 Punho Vermelho	80 A	60 A	50 A 20 cv / 15 kW	43 A 30 cv / 22 kW	80 A	5TW3080-	1 Manopla preta	Frontal	5TW0064-4	5TW0080-CP1
							3 Manopla vermelha			
							4 Punho vermelho			
 Punho Vermelho	100 A	70 A	63 A 25 cv / 22 kW	56 A 40 cv / 30 kW	100 A	5TW3100-	1 Manopla preta	Frontal	5TW0064-4	5TW0080-CP1
							3 Manopla vermelha			
							4 Punho vermelho			
 Punho Vermelho	125 A	85 A	74 A 30 cv / 22 kW	69 A 50 cv / 37 kW	125 A	5TW3125-	1 Manopla preta	Frontal	5TW0088-2 ¹⁾	5TW0125-CP1
							2 Manopla preta			
 Punho Vermelho	160 A	100 A	100 A 40 cv / 30 kW	83 A 60 cv / 45 kW	160 A	5TW3160-	1 Manopla preta	Frontal	5TW0088-2 ¹⁾	5TW0125-CP1
							2 Manopla preta			

1) 2NA+2NF

Comutadores para medição 5TW

	Corrente Nominal de serviço Ie		Função	Proteção de Curto-circuito Fusíveis máximos DIAZED e NH	Comutadores			Acessórios Compatíveis	
	AC-15 220 V / 380 V	AC-1 380V / 500 V			Código	Acionamento	Montagem	Contato Auxiliar 1NA+1NF	Eixo Prolongador 300 mm
	5 A / 4 A	16 A / 12 A	Voltímetro	25 A	5TW0020-1	Manopla preta	Frontal	-	-
	5 A / 4 A	16 A / 12 A	Amperímetro	25 A	5TW1020-1			-	-

Seccionadores tripolares 5TW em caixa IP67

Manobra sob carga

Corrente nominal lu / lth	Corrente nominal de serviço le		Motores trifásicos Corrente Nominal Potência		Código	Proteção de Curto-circuito Fusíveis máximos Tipo GL	Dimensões			Acessórios Compatíveis	
	AC-21A 500 V	AC-22A 500 V	AC-3 (Partida Direta) 220 V - 240 V 380V - 440V				L	H	P	Contato Auxiliar 1NA+1NF	Eixo Prolongador 300 mm
	25 A	20 A	20 A	12 A 4 cv / 3 kW			12 A 7,5 cv / 5,5 kW	85	160	80	5TW0048-3
32 A	32 A	32 A	16 A 5 cv / 4 kW	16 A 10 cv / 7,5 kW	5TW3032-CX	35 A	85	160	80	5TW0048-3	-
40 A	40 A	40 A	27 A 10 cv / 7,5 kW	19 A 15 cv / 11 kW	5TW3040-CX	50 A	100	190	91	5TW0064-3	-
63 A	63 A	63 A	40 A 15 cv / 11 kW	40 A 25 cv / 18,5 kW	5TW3063-CX	63 A	100	190	91	5TW0064-3	-
80 A	80 A	80 A	50 A 20 cv / 15 kW	40 A 30 cv / 22 kW	5TW3080-CX	80 A	145	250	107	5TW0064-5	-
100 A	100 A	100 A	63 A 25 cv / 18,5 kW	50 A 40 cv / 30 kW	5TW3100-CX	100 A	145	250	107	5TW0064-5	-
125 A	125 A	125 A	75 A 30 cv / 22 kW	63 A 50 cv / 37 kW	5TW3125-CX	125 A	145	250	107	5TW0064-5	-

Seccionadoras 5TW - Acessórios

Bloco de contatos auxiliares		
Tipo	Código	Seccionadores
1NA+1NF	5TW0048-3	5TW3025-CX / 032-CX
	5TW0064-2	5TW3063-1 / 063-3 / 063-4
	5TW0064-3	5TW3063-2 / 040-CX / 063-CX
	5TW0064-4	5TW3080-1 / 080-3 / 080-4 / 100-1 / 100-3 / 100-4
	5TW0064-5	5TW3080-2 / 100-2 / 080-CX / 100-CX / 125-CX
2NA+2NF	5TW0088-2	5TW3125-1 / 160-1
	5TW0088-3	5TW3125-2 / 160-2

Dados técnicos

Corrente nominal	le / AC-15 110-240 VCA (A)	6
------------------	----------------------------	---

Kit fixação pela Base ¹⁾

Código	Seccionadores
5TW0048-1	5TW3020-1 / 025-1
5TW0064-6	5TW3032-1 / 050-1

1) O kit de fixação tem a mesma medida do frontal e a furação também é coincidente.

Capa de proteção

Código	Seccionadores
5TW0063-CP1	5TW3063
5TW0080-CP1	5TW3080 / 100
5TW0125-CP1	5TW3125 / 160

Acionamento rotativo direto com travamento por cadeado ²⁾

Com espelho amarelo e manopla vermelha		
Código	Seccionadores	
5TW0048-0	5TW3020 / 025	
5TW0064-0	5TW3032 / 050 / 063 / 080 / 100	
5TW0088-0	5TW3125 / 160	

Com anel amarelo e punho vermelho		
Código	Seccionadores	
5TW0048-8	5TW3020 / 025	
5TW0064-8	5TW3032 / 050 / 063 / 080 / 100	
5TW0088-8	5TW3125 / 160	

2) Até dois cadeados. Travamento na posição desligada impede o acionamento da seccionadora por pessoa não autorizada. Parte integrante das seccionadoras final -3 (manopla vermelha) e -4 (punho vermelho). Para reposição de manoplas/punhos vermelhos ou substituição das manoplas pretas das seccionadoras final -1 e -2.

Eixo prolongador (300mm)

Código	Seccionadores
5TW0064-1	5TW3032-2 / 050-2 / 063-2 / 080-2 / 100-2
5TW0088-1	5TW3125-2 / 160-2

Tampa de bornes



Código	Seccionadores
5TW0032-TP1	5TW3032
5TW0050-TP1	5TW3050

Seccionadoras 5TW - Dimensionais

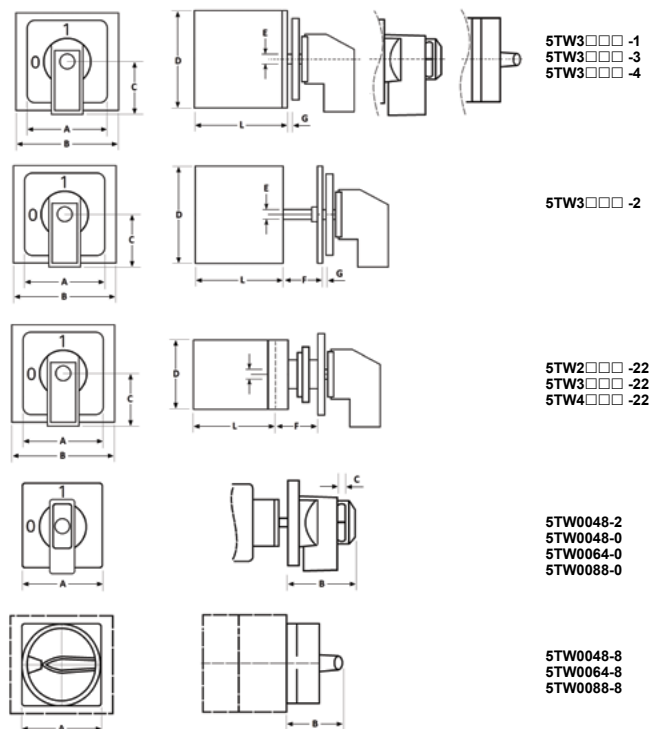
Modelos		Dimensões (mm)							
		A	B	C	D	E	Fmáx.	Gmáx.	L
5TW3020-	1	48	43	24	43	6	-	4	41.2
	3 / 4	48	43	-	43	6	-	4	41.2
5TW3025-	1	48	43	24	43	6	-	4	48.6
	3 / 4	48	43	-	43	6	-	4	48.6
5TW3032-	1	64	58	32	58	8,5	-	4	53.7
	2	64	64	32	64	8,5	118	4	59.7
	3 / 4	64	58	-	58	8,5	-	4	53.7
5TW3050-	1	64	60	32	60	8,5	-	4	63.3
	2	64	64	32	64	8,5	118	4	69.3
	3 / 4	64	60	-	60	8,5	-	4	63.3
5TW3063-	1	64	50	32	64	9	-	4	61
	2	64	50	32	64	9	118	4	61
	3 / 4	64	50	-	64	9	-	4	61
5TW3080-	1	64	70	32	80	9	-	4	68
	2	64	70	32	80	9	118	4	68
	3 / 4	64	70	-	80	9	-	4	68
5TW3100-	1	88	70	32	80	9	-	4	68
	2	88	70	32	80	9	118	4	68
	3 / 4	88	70	-	80	9	-	4	68
5TW3125-	1	88	112	82	108	13	-	4	91
	2	88	112	82	108	13	180	4	91
5TW3160-	1	88	112	82	108	13	-	4	91
	2	88	112	82	108	13	180	4	91
5TW0020-	1	88	43	24	-	6	-	4	41.2
5TW1020-	1	88	43	24	-	6	-	4	60.2
5TW3020-	22	48	43	24	-	6	20	6	43
5TW3025-	22	48	45	24	-	6	20	6	50.4
5TW2012-	22	48	45	24	-	6	20	6	43
5TW4012-	22	48	45	24	-	6	20	6	62
5TW2102-	22	48	45	24	-	6	20	6	43
5TW4102-	22	48	45	24	-	6	20	6	62
5TW0048-	2	48	51	7.2	-	-	-	-	-
	0	48	51	7.2	-	-	-	-	-
	8	48	53	-	-	-	-	-	-
5TW0064-	0	64	58	7.2	-	-	-	-	-
	8	64	40.1	-	-	-	-	-	-
	0	88	73	9	-	-	-	-	-
5TW0088-	0	88	73	9	-	-	-	-	-
	8	88	49.3	-	-	-	-	-	-







Fusíveis NH 3NA

 Indicador de atuação no topo	 Indicador de atuação frontal	Categoria de utilização: gG (para aplicação geral e com capacidade de interrupção em toda zona tempo-corrente) Tensão nominal: 500 VCA e 690 VCA 250 VCC Capacidade de interrupção nominal: 120 kA até 500 VCA e 690 VCA 100 kA até 250 VCC Normas: IEC 60269-1, -2; EN 60269-1; DIN VDE 0636; DIN VDE 0636-2
---	---	--

Fusíveis							
Corrente nominal (A)	Tensão nominal 500 VCA			Tensão nominal 690 VCA			
	Tamanho	Tipo Indicador de atuação no topo	Indicador de atuação frontal ¹⁾	Tamanho	Tipo Indicador de atuação no topo	Indicador de atuação frontal ¹⁾	
6	000	3NA3 801	-	000	3NA3 801-6	-	
10		3NA3 803	3NA7 803		3NA3 803-6	3NA7 803-6	
16		3NA3 805	3NA7 805		3NA3 805-6	3NA7 805-6	
20		3NA3 807	3NA7 807		3NA3 807-6	3NA7 807-6	
25		3NA3 810	3NA7 810		3NA3 810-6	3NA7 810-6	
32		3NA3 812	3NA7 812		3NA3 812-6	3NA7 812-6	
40		3NA3 817	3NA7 817		00	3NA3 817-6	3NA7 817-6
50		3NA3 820	3NA7 820			3NA3 820-6	3NA7 820-6
63		3NA3 822	3NA7 822			3NA3 822-6	3NA7 822-6
80		3NA3 824	3NA7 824			3NA3 824-6	3NA7 824-6
100	3NA3 830	3NA7 830	3NA3 830-6	3NA7 830-6			
125	00	3NA3 832	3NA7 832	1		-	-
160		3NA3 836	3NA7 836			-	-
40	1	3NA3 117	3NA7 117	2		3NA3 120-6	3NA7 120-6
50		3NA3 120	3NA7 120			3NA3 122-6	3NA7 122-6
63		3NA3 122	3NA7 122			3NA3 124-6	3NA7 124-6
80		3NA3 124	3NA7 124		3NA3 130-6	3NA7 130-6	
100		3NA3 130	3NA7 130		3NA3 132-6	3NA7 132-6	
125		3NA3 132	3NA7 132		3NA3 136-6	3NA7 136-6	
160		3NA3 136	3NA7 136		3NA3 140-6	3NA7 140-6	
200		3NA3 140	3NA7 140		3	-	-
224		3NA3 142	3NA7 142			-	-
250		3NA3 144	3NA7 144		3	3NA3 242-6	3NA7 242-6
224	2	3NA3 242	3NA7 242	3NA3 244-6		3NA7 244-6	
250		3NA3 244	3NA7 244	3NA3 252-6		3NA7 252-6	
315	3NA3 252	3NA7 252	-	-			
355	3NA3 254	-	-	-			
400	3NA3 260	3NA7 260	-	-			
400	3	3NA3 360	-	3NA3 360-6		-	
500		3NA3 365	-	3NA3 365-6		-	
630		3NA3 372	-	-		-	
800	4	3NA3 475	-	-		-	
1000		3NA3 480	-	-	-		
1250		3NA3 482	-	-	-		

1) O indicador de atuação frontal facilita e torna mais precisa e rápida a identificação do estado dos fusíveis. Essa qualidade de identificação é de elevada importância, especialmente quando os fusíveis estão instalados em seccionadores-fusíveis.

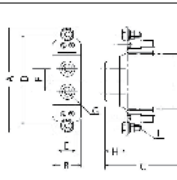

Supervisão de queima para fusíveis NH 3NA3, 3NA7 e 3ND			
 Suporte de conexão (contato 1 NAF - 250 VCA / 5A) *Suporte para ser montado sobre fusíveis tamanho 000 a 4 Fusível de até 690 VCA / 600 VCC	3NX1 021	 Supervisor para monitoramento de queima em circuito trifásico e falta de fase - com ligação em paralelo aos fusíveis - 5TT3 170 Tensão nominal: 415 VCA	5TT3 170 
 Fusível indicador (9 V / 2,5 A)	3NX1 022		

Base					
 Tamanho dos fusíveis	Corrente nominal (A)	Bases	Seção dos condutores		
			Cabo (mm ²)	Barra (mm)	
000 e 00	160	3NH3 030-0RC	70	20 x 3	
0 e 1	250	3NH3 230-0RC	120	30 x 5	
1 e 2	400	3NH3 330-0RC	240	40 x 5	
1, 2 e 3	630	3NH3 430-0RC	-	40 x 10	
4	1250	3NH3 530	-	(2x) 50 x 10	

 Bases	Dimensões (mm)								
	A	B	C	D	E	F	G	H	I
3NH3 030-0RC	120	34	85	100	23	25	7,5	25	M8
3NH3 230-0RC	201	49	104	176	35	26	11	35	M10
3NH3 330-0RC	226	49	114	202	35	26	11	35	M10
3NH3 430-0RC	241	49	127	212	35	26	11	35	M12
3NH3 530	312	102	166	270	50	25	13	51	M16

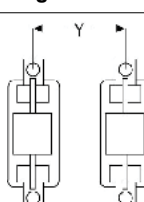
Acessórios	
Punhos para montagem ou substituição dos fusíveis	
Para fusíveis NH	Tipo
Tamanho	
000 a 4	3NX1 013
000 a 3	3NX1 016 com luva

Montagem		
	Bases	Distâncias mínimas (mm)
	Y	
	3NH3 030-0RC	40
	3NH3 230-0RC	62
	3NH3 330-0RC	70
	3NH3 430-0RC	85
	3NH3 530	110

Proteção para base fusível - Tamanhos 000/00 ²⁾		
	Capa de proteção	3NX3 115
	Tampa da capa de proteção	3NX3 116

2) Grau de proteção IP 20, para proteção com tampa.

Fusíveis ultrarrápidos SITOR 3NE

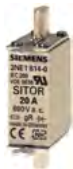
	Tensão nominal <i>Un</i>	Corrente nominal <i>In</i>	Fusão (<i>tvs=1ms</i>) <i>I²t</i>	Interrupção (do estado frio) <i>I²t</i>	Fusível combinado ¹⁾ (dupla proteção)		Corrente nominal <i>In</i>	Fusão (<i>tvs=1ms</i>) <i>I²t</i>	Interrupção (do estado frio) <i>I²t</i>	Fusível ultrarrápido		Base
	(V)	(A)	(A ² s)	1 x <i>Un</i> (A ² s)	Tipo	Tamanho/ Categoria utilização		(A)	(A ² s)	1 x <i>Un</i> (A ² s)	Tipo	Tamanho/ Categoria utilização
	690	16	18	200	3NE1 813-0	000 / gS	80	780	5 800	3NE1 020-2	00 / gR	3NH3 030-0RC
		20	41	430	3NE1 814-0	000 / gS						
		25	74	780	3NE1 815-0	000 / gS						
		35	166	1 700	3NE1 803-0	000 / gS						
		40	295	3 000	3NE1 802-0	000 / gS						
		50	461	4 400	3NE1 817-0	000 / gS						
		63	903	9 000	3NE1 818-0	000 / gS						
		80	1 843	18 000	3NE1 820-0	000 / gS						
		100	3 100	33 000	3NE1 021-0	00 / gS						
		125	6 000	63 000	3NE1 022-0	00 / gS						
		160	7 400	60 000	3NE1 224-0	1 / gS						3NH3 230-0RC
		200	14 500	100 000	3NE1 225-0	1 / gS						
		250	29 500	200 000	3NE1 227-0	1 / gS						
		315	46 100	310 000	3NE1 230-0	1 / gS						
		350	58 000	430 000	3NE1 331-0	2 / gS						3NH3 330-0RC
		400	84 000	590 000	3NE1 332-0	2 / gS						
		450	104 000	750 000	3NE1 333-0	2 / gS						
		500	149 000	950 000	3NE1 334-0	2 / gS						
		560	215 000	1 700 000	3NE1 435-0	3 / gS						3NH3 430-0RC
		630	293 000	2 350 000	3NE1 436-0	3 / gS						
710	437 000	3 400 000	3NE1 437-0	3 / gS								
800	723 000	5 000 000	3NE1 438-0	3 / gS								
670	240 000	1 640 000	3NE1 447-2	3 / gR								
710	265 000	1 818 000	3NE1 437-2	3 / gR								
800	361 000	2 475 000	3NE1 438-2	3 / gR								
850	520 000	3 640 000	3NE1 448-2	3 / gR								

1) Fusível combinado com dupla proteção, ou seja, proteção de circuitos (proteção retardado) e semicondutores (proteção ultrarrápido), num mesmo fusível. Informações complementares, consulte-nos.

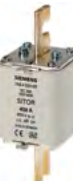
	Tensão nominal <i>Un</i>	Corrente nominal <i>In</i>	Fusão (<i>tvs=1ms</i>) <i>I²t</i>	Interrupção (do estado frio) <i>I²t</i>	Fusível ultrarrápido			Base
	(V)	(A)	(A ² s)	1 x <i>Un</i> (A ² s)	Tipo	Tamanho	Categoria de utilização	Tipo
	1000	32	40	280	3NE4 101	0	gR	3NH3 230-0RC
		40	75	500	3NE4 102	0	gR	
		50	120	800	3NE4 117	0	gR	
		63	230	1500	3NE4 118	0	aR	
		80	450	3000	3NE4 120	0	aR	
		100	900	6000	3NE4 121	0	aR	
		125	1800	14000	3NE4 122	0	aR	
		160	3600	29000	3NE4 124	0	aR	
	800	250	3600	29700	3NE4 327-0B	2	aR	3NH3 330-0RC
		315	7400	60700	3NE4 330-0B	2	aR	3NH3 430-0RC
		450	29400	191000	3NE4 333-0B	2	aR	
		500	42500	276000	3NE4 334-0B	2	aR	
		710	142000	923000	3NE4 337	2	aR	

Categoria de utilização

Primeira letra (minúscula)	Letra	Descrição
a	a	Fusível limitador de corrente, atuando somente na presença de curto-circuito, não são providos de Ponto Central
	g	Fusível limitador de corrente, atuando tanto na presença de curto-circuito como na de sobrecarga
Segunda letra (maiúscula)	G	Proteção de linha, uso Geral
	M	Proteção de circuitos Motores
	L	Proteção de Linha
	R	Proteção de semicondutores, Ultrarrápidos
	S	Proteção de Semicondutores e linha (combinado)

NOTA: Os fusíveis ultrarrápidos SITOR, estão também disponíveis em outras execuções, consulte-nos.

Fusíveis ultrarrápidos SITOR 3NE



	Tensão nominal <i>Un</i>	Corrente nominal <i>In</i>	Fusão (<i>tvs = 1ms</i>) <i>I_t</i>	Interrupção (a partir do estado frio) <i>I_t</i>	Fusível ultrarrápido ¹⁾			Base
	(V)	(A)	(A ² s)	1 x <i>Un</i> (A ² s)	Tipo	Tamanho	Categoria de utilização ²⁾	Tipo
 3NE3 225	1000	100	665	4 800	3NE3 221	1	aR	3NH3 230-0RC
		125	1 040	7 200	3NE3 222	1	aR	
		160	1 850	13 000	3NE3 224	1	aR	
		200	4 150	30 000	3NE3 225	1	aR	
		250	6 650	48 000	3NE3 227	1	aR	
		315	13 400	80 000	3NE3 230-0B	1	aR	3NH3 330-0RC ³⁾
		350	16 600	100 000	3NE3 231	1	aR	
	1000	400	22 600	135 000	3NE3 232-0B	1	aR	3NH3 430-0RC ⁴⁾
		450	29 500	175 000	3NE3 233	1	aR	
		400	22 600	135 000	3NE3 332-0B	2	aR	
		450	29 500	175 000	3NE3 333	2	aR	
		500	46 100	260 000	3NE3 334-0B	2	aR	
		560	66 500	60 000	3NE3 335	2	aR	
		630	104 000	600 000	3NE3 336	2	aR	
900		710	149 000	800 000	3NE3 337-8	2	aR	
800		800	184 000	850 000	3NE3 338-8	2	aR	
690		900	223 000	920 000	3NE3 340-8	2	aR	

1) Informações complementares, consulte-nos.

2) Fusível com categoria de utilização (aR) não permite a sua aplicação na proteção de sobrecorrente de curto-circuito de baixa intensidade.

3) Corrente nominal máxima 305 A para fusível *In* = 315 A, 335 A para fusível *In* = 350 A, 380 A para fusível *In* = 400 A e 425 A para fusível *In* = 450 A.

4) Corrente nominal máxima 680 A para fusível *In* = 710 A, 700 A para fusível *In* = 800 A e 750 A para fusível *In* = 900 A

	Tensão nominal <i>Un</i>	Corrente nominal <i>In</i>	Fusão (<i>tvs = 1ms</i>) <i>I_t</i>	Interrupção (a partir do estado frio) <i>I_t</i>	Fusível ultrarrápido ¹⁾			Base
	(V)	(A)	(A ² s)	1 x <i>Un</i> (A ² s)	Tipo	Tamanho	Categoria de utilização ²⁾	Tipo
 3NE8 714	690	20	12	83	3NE8 714-1	000	gR	- ³⁾
		25	19	140	3NE8 715-1	000	gR	
		32	40	285	3NE8 701-1	000	gR	
		40	69	490	3NE8 702-1	000	gR	
		50	115	815	3NE8 717-1	000	gR	
		63	215	1 550	3NE8 718-1	000	aR	
		80	380	2 700	3NE8 720-1	000	aR	
		100	695	4 950	3NE8 721-1	000	aR	
		125	1 250	9 100	3NE8 722-1	000	aR	
		160	2 350	17 000	3NE8 724-1	000	aR	
		200	4 200	30 000	3NE8 725-1	000	aR	
		250	7 750	55 000	3NE8 727-1	000	aR	
		315	12 000	85 500	3NE8 731-1	000	aR	
		 3NE8 017	690	25	30	180	3NE8 015-1	
35	70			400	3NE8 003-1	00	gR	
50	120			700	3NE8 017-1	00	gR	
63	260			1 400	3NE8 018-1	00	gR	
80	450			2 400	3NE8 020-1	00	aR	
100	850			4 200	3NE8 021-1	00	aR	
125	1 400			6 500	3NE8 022-1	00	aR	
160	2 800			13 000	3NE8 024-1	00	aR	

1) Informações complementares, consulte-nos.

2) Fusível com categoria de utilização (aR) não permite a sua aplicação na proteção de sobrecorrente de curto-circuito de baixa intensidade.

3) Fixação mecânica e elétrica através de suporte com terminais apropriados.

NOTA:

Os fusíveis ultrarrápidos SITOR, estão também oferecidos em outras execuções, consulte-nos.

Botões e sinalizadores SIRIUS ACT

3SU1

Estrutura de códigos	
	<p>Para botões desmontados:</p> <p>1. Selecione o atuador 2. Selecione o Suporte 3. Selecione os blocos</p> <p>3SU18 □ 1-0NA00-2AA2 3SU18 □ 1-0NB00-2AC2 3SU18 □ 1-0AA00-0AA2</p> <p>Para complementar os códigos, utilize: 5 = metálico 0 = Plástico</p>

3SU11 □ 0-0AB20- □ CA0	
<p>Para complementar os códigos, utilize:</p> <p>5 = metálico 0 = Plástico</p>	<p>1 = Conexão Parafus 3 = Conexão Mola</p>

Botões montados

Botão Iluminado Chato - Momentâneo - 24V CA/CC

Cor	Contato	Tipo
Preto	-	-
Vermelho	1NF	3SU11 □ 2-0AB20- □ CA0
Amarelo	1NA	3SU11 □ 2-0AB30- □ BA0
Verde	1NA	3SU11 □ 2-0AB40- □ BA0
Azul	1NA	3SU11 □ 2-0AB50- □ BA0
Branco	1NA	3SU11 □ 2-0AB60- □ BA0
Transparente	1NA	3SU11 □ 2-0AB70- □ BA0

Botão Iluminado Chato - Momentâneo - 110V CA

Cor	Contato	Tipo
Preto	-	-
Vermelho	1NF	3SU11 □ 3-0AB20- □ CA0
Amarelo	1NA	3SU11 □ 3-0AB30- □ BA0
Verde	1NA	3SU11 □ 3-0AB40- □ BA0
Azul	1NA	3SU11 □ 3-0AB50- □ BA0
Branco	1NA	3SU11 □ 3-0AB60- □ BA0
Transparente	1NA	3SU11 □ 3-0AB70- □ BA0

Botão Iluminado Chato - Momentâneo - 230V CA

Cor	Contato	Tipo
Preto	-	-
Vermelho	1NF	3SU11 □ 6-0AB20- □ CA0
Amarelo	1NA	3SU11 □ 6-0AB30- □ BA0
Verde	1NA	3SU11 □ 6-0AB40- □ BA0
Azul	1NA	3SU11 □ 6-0AB50- □ BA0
Branco	1NA	3SU11 □ 6-0AB60- □ BA0
Transparente	1NA	3SU11 □ 6-0AB70- □ BA0

Botão Chato - Momentâneo

Cor	Contato	Tipo
Preto	1NA	3SU11 □ 0-0AB10- □ BA0
Vermelho	1NF	3SU11 □ 0-0AB20- □ CA0
Amarelo	1NA	3SU11 □ 0-0AB30- □ BA0
Verde	1NA	3SU11 □ 0-0AB40- □ BA0
Azul	1NA	3SU11 □ 0-0AB50- □ BA0
Branco	1NA	3SU11 □ 0-0AB60- □ BA0
Transparente	1NA	3SU11 □ 0-0AB70- □ BA0

Botões de Emergência* - Plástico

Inscrição	Tensão	Tipo
-	1NF	3SU1100-1HB20-1CF0
EMERGENCY STOP	1NF	3SU1100-1HB20-1CG0
EMERGENCY STOP	1NA	3SU1100-1HB20-1PG0

* Botões Completos com destravamento por rotação

Botões de Emergência* - Metálico

Inscrição	Tensão	Tipo
-	1NF	3SU1150-1HB20-3CF0
EMERGENCY STOP	1NF	3SU1150-1HB20-1CG0
EMERGENCY STOP	1NA	3SU1150-1HB20-1FG0

* Botões Completos com destravamento por rotação

Sinaleiros

Cor	Contato	Tipo
Preto	○ = 2 para 24V ○ = 3 para 110V	-
Vermelho	○ = 6 para 230V	3SU11 □ 0-6AA20- □ AA0
Amarelo		3SU11 □ 0-6AA30- □ AA0
Verde		3SU11 □ 0-6AA40- □ AA0
Azul		3SU11 □ 0-6AA50- □ AA0
Branco		3SU11 □ 0-6AA60- □ AA0
Transparente		3SU11 □ 0-6AA70- □ AA0

Sinalizador Acústico

Tensão	Tipo
24V CA/CC	3SU1200-6KB10-1AA0
110 V CA/CC	3SU1200-6KC10-1AA0
230 V CA/CC	3SU1200-6KF10-1AA0

Potenciômetros

Cor	Contato	Tipo
Preto	1	3SU1200-2PQ10-1AA0
	5	3SU1200-2PR10-1AA0
	10	3SU1200-2PS10-1AA0
	47	3SU1200-2PT10-1AA0
	100	3SU1200-2PU10-1AA0
	470	3SU1200-2PV10-1AA0

Frontais

Frontal de Botão Chato - Momentâneo

Cor	Tipo
Preto	3SU10 □ 0-0AB10-0AA0
Vermelho	3SU10 □ 0-0AB20-0AA0
Amarelo	3SU10 □ 0-0AB30-0AA0
Verde	3SU10 □ 0-0AB40-0AA0
Azul	3SU10 □ 0-0AB50-0AA0
Branco	3SU10 □ 0-0AB60-0AA0
Transparente	3SU10 □ 0-0AB70-0AA0

Frontal de Botão Iluminado Chato - Momentâneo

Cor	Tipo
Ambar	3SU10 □ 1-0AB00-0AA0
Vermelho	3SU10 □ 1-0AB20-0AA0
Amarelo	3SU10 □ 1-0AB30-0AA0
Verde	3SU10 □ 1-0AB40-0AA0
Azul	3SU10 □ 1-0AB50-0AA0
Branco	3SU10 □ 1-0AB60-0AA0
Transparente	3SU10 □ 1-0AB70-0AA0

Frontal Botão de Emergência

Destrave	Tipo
Girar para destravar	3SU10 □ 0-1HB20-0AA0
Girar para destravar Iluminado	3SU10 □ 1-1HB20-0AA0
Puxar para destravar	3SU10 □ 0-1HA20-0AA0
Chave RONIS	3SU10 □ 0-1HF20-0AA0
Chave CES	3SU10 □ 0-1HR20-0AA0

Frontal Comutador 2 posições - Momentâneo

Cor	Contato	Tipo
Vermelho	0+I	3SU10 □ 2-2BC20-0AA0
Amarelo		3SU10 □ 2-2BC30-0AA0
Verde		3SU10 □ 2-2BC40-0AA0
Azul		3SU10 □ 2-2BC50-0AA0
Branco		3SU10 □ 2-2BC60-0AA0

Frontal Comutador 2 posições - Retentivo

Cor	Contato	Tipo
Vermelho	0+I	3SU10 □ 2-2BF20-0AA0
Amarelo		3SU10 □ 2-2BF30-0AA0
Verde		3SU10 □ 2-2BF40-0AA0
Azul		3SU10 □ 2-2BF50-0AA0
Branco		3SU10 □ 2-2BF60-0AA0

Frontal Comutador 2 posições de chave

Cor	Contato	Tipo
Preto	0-I	3SU10 □ 0-4BF11-0AA0
	0-I	3SU10 □ 0-5BF11-0AA0
	0-I	3SU10 □ 0-5PF11-0AA0
	0<I	3SU10 □ 0-4BC01-0AA0
	0<I	3SU10 □ 0-5BC01-0AA0

Frontal Comutador 3 posições - Momentâneo

Cor	Contato	Tipo
Vermelho	I+0+II	3SU10 □ 2-2BM20-0AA0
Amarelo		3SU10 □ 2-2BM30-0AA0
Verde		3SU10 □ 2-2BM40-0AA0
Azul		3SU10 □ 2-2BM50-0AA0
Branco		3SU10 □ 2-2BM60-0AA0

Frontal Comutador 3 posições - Retentivo

Cor	Contato	Tipo
Vermelho	I+0+II	3SU10 □ 2-2BL20-0AA0
Amarelo		3SU10 □ 2-2BL30-0AA0
Verde		3SU10 □ 2-2BL40-0AA0
Azul		3SU10 □ 2-2BL50-0AA0
Branco		3SU10 □ 2-2BL60-0AA0

Frontal Comutador 3 posições de chave

Cor	Contato	Tipo
Preto	I-0-II	3SU10 □ 0-4BL11-0AA0
	I-0-II	3SU10 □ 0-5BL11-0AA0
	I-0-II	3SU10 □ 0-5PL11-0AA0
	0<I	3SU10 □ 0-4BM01-0AA0
	0<I	3SU10 □ 0-5BM01-0AA0

Botões e sinalizadores SIRIUS ACT

3SU1

Frontal Botão Duplo		
Cor	Contato	Tipo
Vermelho e Verde	Não iluminável Iluminável	3SU10 □ 0-3AB42-0AK0 3SU10 □ 1-3AB42-0AK0

Frontal Botão Chato - 30mm Momentâneo		
Cor		Tipo
Preto	●	3SU1060-0JB10-0AA0
Vermelho	●	3SU1060-0JB20-0AA0
Amarelo	●	3SU1060-0JB30-0AA0
Verde	●	3SU1060-0JB40-0AA0
Azul	●	3SU1060-0JB50-0AA0
Branco	○	3SU1060-0JB60-0AA0
Transparente	○	-

Frontal Botão Chato Iluminado - 30mm Momentâneo		
Cor		Tipo
Preto	●	-
Vermelho	●	3SU1061-0JB20-0AA0
Amarelo	●	3SU1061-0JB30-0AA0
Verde	●	3SU1061-0JB40-0AA0
Azul	●	3SU1061-0JB50-0AA0
Branco	○	-
Transparente	○	3SU1061-0JB70-0AA0

Frontal Sinaleiro 30mm	
Cor	Tipo
Preto	● -
Vermelho	● 3SU1061-0JD20-0AA0
Amarelo	● 3SU1061-0JD30-0AA0
Verde	● 3SU1061-0JD40-0AA0
Azul	● 3SU1061-0JD50-0AA0
Branco	○ -
Transparente	○ 3SU1061-0JD70-0AA0

Comutador 2 posições - Retentivo 30mm		
Cor		Tipo
Preto	●	-
Vermelho	●	3SU1062-2DF20-0AA0
Amarelo	●	-
Verde	●	3SU1062-2DF40-0AA0
Azul	●	-
Branco	○	3SU1062-2DF60-0AA0
Transparente	○	-

Comutador 3 posições - Retentivo 30mm		
Cor		Tipo
Preto	●	-
Vermelho	●	3SU1062-2DL20-0AA0
Amarelo	●	-
Verde	●	3SU1062-2DL40-0AA0
Azul	●	-
Branco	○	3SU1062-2DL60-0AA0
Transparente	○	-

Interface RJ45		
22mm		
Cor	Material	Tipo
Preto	Plástico	3SU1900-0GB10-0AA0
Prata	Metal brilhante	3SU1950-0GB80-0AA0

Interface USB		
22mm		
Cor	Material	Tipo
Preto	Plástico	3SU1900-0GA10-0AA0
Prata	Metal brilhante	3SU1950-0GA80-0AA0

Sensor Capacitivo	
Tensão	Tipo
24V CC	3SU1200-1SK10-2SA0

Botoneiras e etiquetas

Botoneiras Amarelas 1 furo	
Puls.	Tipo
Comp. 1NF	3SU18 □ 1-0NA00-2AA2
Comp. 2NF	3SU18 □ 1-0NB00-2AC2
Vazia	3SU18 □ 1-0AA00-0AA2

Botoneira		
Cor	Furos	Tipo
Branco	1	3SU18 □ 1-0AA00-0AB1
	2	3SU18 □ 2-0AA00-0AB1
	3	3SU18 □ 3-0AA00-0AB1
	4	3SU18 □ 4-0AA00-0AB1
	6	3SU18 □ 6-0AA00-0AB1

Suportes para Etiquetas		
Cor	Contato	Tipo
Preto	27 x 27 17,5 x 27	3SU1900-0AJ10-0AA0 3SU1900-0AH10-0AA0

Etiquetas 22 x 22mm (Botoneira)		
Cor	Texto	Tipo
Preto	Vazia	3SU1900-0AF16-0AA0
	On	3SU1900-0AF16-0DJ0
	Off	3SU1900-0AF16-0DK0
	Start	3SU1900-0AF16-0DT0
	Stop	3SU1900-0AF16-0DS0

Etiquetas 27 x 27mm		
Cor	Texto	Tipo
Preto	Vazia	3SU1900-0AE16-0AA0
	On	3SU1900-0AE16-0DJ0
	Off	3SU1900-0AE16-0DK0
	Start	3SU1900-0AE16-0DT0
	Stop	3SU1900-0AE16-0DS0
	Prateada	3SU1900-0AE81-0AA0

Etiquetas 17,5 x 27mm		
Cor	Texto	Tipo
Preto	Vazia	3SU1900-0AD16-0AA0
	On	3SU1900-0AD16-0DJ0
	Off	3SU1900-0AD16-0DK0
	Start	3SU1900-0AD16-0DT0
	Stop	3SU1900-0AD16-0DS0

Etiquetas 17,5 x 27mm		
Cor	Texto	Tipo
Prateada	Vazia	3SU1900-0AD81-0AA0
	On	3SU1900-0AD81-0DJ0
	Off	3SU1900-0AD81-0DK0
	Start	3SU1900-0AD81-0DT0
	Stop	3SU1900-0AD81-0DS0

Plaquetas de Identificação para Potenciômetro	
Símbolo	Tipo
--	3SU1900-0BG16-0AA0
0...9	3SU1900-0BG16-0RT0
0...10	3SU1900-0BG16-0SA0
Com símbolo gráfico	3SU1900-0BG16-0RU0

Etiqueta Amarela	
Puls.	Tipo
Vazia	3SU1900-0BC31-0AA0
STOP	3SU1900-0BC31-0DA0
Multi-idioma	3SU1900-0BC31-0NB0
Desliga-Emergência	A7B10001320061

Acessórios

Suportes	
	Tipo
Metálico	3SU1510-0AA10-0AA0
Plástico	3SU1500-0AA10-0AA0
Universal	3SU1550-0AA10-0AA0

Módulo Terminal Profinet	
Conexão	Tipo
2 contatos	3SU1400-1MA10-1BA1
2 contatos + LED branco	3SU1401-1MC60-1CA1

Módulo Profinet		
	Conexão	Tipo
Standard	Parafuso	3SU1400-1LK10-1AA1
Standard	Mola	3SU1400-1LK10-3AA1
Safety	Parafuso	3SU1400-1LL10-1BA1
Safety	Mola	3SU1400-1LL10-1BA1

Botões e sinalizadores SIRIUS ACT

3SU1

Blocos LED 24 V CC/CA		
Cor	Contato	Tipo
Vermelho ●	<input type="checkbox"/> 1 = Montagem no Frontal	3SU1401-□ BB20-○ AA0
Amarelo ●	<input type="checkbox"/> 2 = Montagem em Caixa	3SU1401-□ BB30-○ AA0
Verde ●		3SU1401-□ BB40-○ AA0
Azul ●	<input type="checkbox"/> 1= Terminal Parafuso	3SU1401-□ BB50-○ AA0
Branco ○	<input type="checkbox"/> 3= Terminal Mola	3SU1401-□ BB60-○ AA0
Multicores* ○		3SU1401-□ BB24-○ AA0

*Os botões multicores estão disponíveis apenas para fixação no frontal

Blocos LED 110 V CA		
Cor	Contato	Tipo
Vermelho ●	<input type="checkbox"/> 1 = Montagem no Frontal	3SU1401-□ BC20-○ AA0
Amarelo ●	<input type="checkbox"/> 2 = Montagem em Caixa	3SU1401-□ BC30-○ AA0
Verde ●		3SU1401-□ BC40-○ AA0
Azul ●	<input type="checkbox"/> 1= Terminal Parafuso	3SU1401-□ BC50-○ AA0
Branco ○	<input type="checkbox"/> 3= Terminal Mola	3SU1401-□ BC60-○ AA0
Multicores* ○		3SU1401-□ BC24-○ AA0

Blocos LED 230 V CA		
Cor	Contato	Tipo
Vermelho ●	<input type="checkbox"/> 1 = Montagem no Frontal	3SU1401-□ BF20-○ AA0
Amarelo ●	<input type="checkbox"/> 2 = Montagem em Caixa	3SU1401-□ BF30-○ AA0
Verde ●		3SU1401-□ BF40-○ AA0
Azul ●	<input type="checkbox"/> 1= Terminal Parafuso	3SU1401-□ BF50-○ AA0
Branco ○	<input type="checkbox"/> 3= Terminal Mola	3SU1401-□ BF60-○ AA0
Multicores* ○		3SU1401-□ BF24-○ AA0

Bloco LED 24 - 240V CA		
Cor	Contato	Tipo
Ambar ○	<input type="checkbox"/> 1 = Montagem no Frontal	3SU1401-□ BH00-○ AA0
Vermelho ●	<input type="checkbox"/> 2 = Montagem em Caixa	3SU1401-□ BH20-○ AA0
Amarelo ●		3SU1401-□ BH30-○ AA0
Verde ●	<input type="checkbox"/> 1= Terminal Parafuso	3SU1401-□ BH40-○ AA0
Azul ●	<input type="checkbox"/> 3= Terminal Mola	3SU1401-□ BH50-○ AA0
Branco ○		3SU1401-□ BH60-○ AA0

Blocos de Contato (Frontal)	
Contato	Tipo
1NA	3SU1400-1AA10-1BA0
1NF	3SU1400-1AA10-1CA0
1NA + 1NF	3SU1400-1AA10-1FA0
2NA	3SU1400-1AA10-1DA0
2NF	3SU1400-1AA10-1EA0

Blocos de Contato (Botoeira)	
Contato	Tipo
1NA	3SU1400-2AA10-1BA0
1NF	3SU1400-2AA10-1CA0

Acessórios Botões Profinet	
	Tipo
Flat cable 5 metros	3SU1900-0KQ80-0AA0
Flat cable 10 metros	3SU1900-0KP80-0AA0
Módulo de memória	3RK3931-0AA00

Tampão Furo Cego	
Cor	Tipo
Metal brilhante	3SU1950-0FA80-0AA0
Plástico	3SU1900-0FA10-0AA0
Plástico (Com Contraporca)	3SU1900-0FA11-0AA0

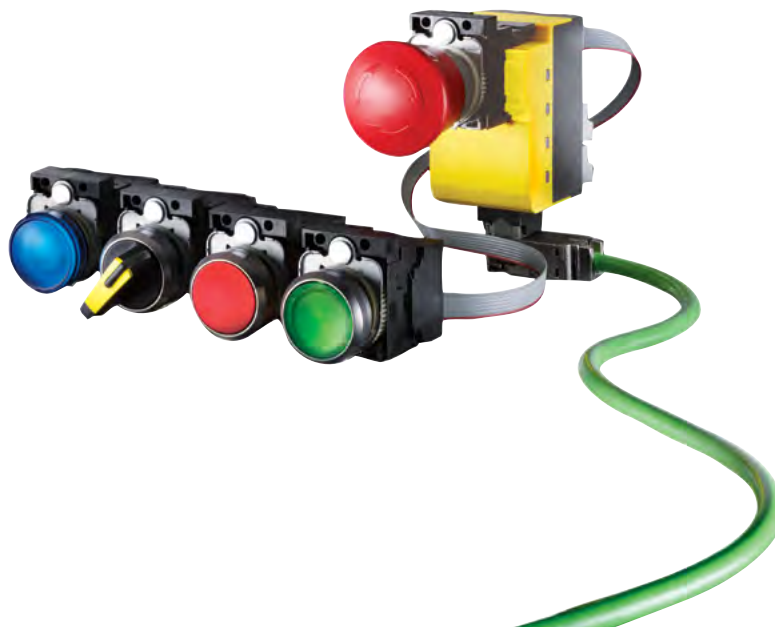



Botões e sinalizadores 3SB7

Botões Completos

Botão pulsado iluminado					
	Cores	Contatos	Tensões		
			24V CA/CC	110V CA/CC	220V CA
			● Vermelho	1NF \Rightarrow	3SB7133-0DB20-1CA0
● Amarelo	1NA	3SB7133-0DB30-1BA0	3SB7135-0DB30-1BA0	3SB7136-0DB30-1BA0	
● Verde	1NA	3SB7133-0DB40-1BA0	3SB7135-0DB40-1BA0	3SB7136-0DB40-1BA0	
● Azul	1NA	3SB7133-0DB50-1BA0	3SB7135-0DB50-1BA0	3SB7136-0DB50-1BA0	
○ Branco	1NA	3SB7133-0DB60-1BA0	3SB7135-0DB60-1BA0	3SB7136-0DB60-1BA0	

Botão pulsado			
	Cores	Contatos	Código
	● Preto	1NA	3SB7130-0AB10-1BA0
	● Vermelho	1NF \Rightarrow	3SB7130-0AB20-1CA0
	● Amarelo	1NA	3SB7130-0AB30-1BA0
	● Verde	1NA	3SB7130-0AB40-1BA0
	● Azul	1NA	3SB7130-0AB50-1BA0
	○ Branco	1NA	3SB7130-0AB60-1BA0

Botão Cogumelo - Ø 40mm			
	Cores	Contatos	Código
	● Preto	1NA	3SB7130-1BC10-1BA0
	● Vermelho	1NF \Rightarrow	3SB7130-1BC20-1CA0
	● Amarelo	1NA	3SB7130-1BC30-1BA0
	● Verde	1NA	3SB7130-1BC40-1BA0
	● Azul	1NA	3SB7130-1BC50-1BA0
	○ Branco	1NA	3SB7130-1BC60-1BA0

Botão de comando duplo			
	Sem indicação luminosa		
	1NA + 1NF		3SB7130-3AA24-1MK0
	Com indicação luminosa		
	24V CA/CC	1NA + 1NF	3SB7133-3CA24-1MK0
	110V CA/CC	1NA + 1NF	3SB7135-3CA24-1MK0
	220V CA	1NA + 1NF	3SB7136-3CA24-1MK0

Botão de Emergência - Ø 40mm			
	Tipo	Contato	Código
	Girar	1NF \Rightarrow	3SB7130-1HB20-1CA0
	Puxar	1NF \Rightarrow	3SB7130-1HA20-1CA0
	Chave	1NF \Rightarrow	3SB7130-1HD20-1CA0

Comutadores

Comutadores			
	Retentivos		
	2 posições	1NA	3SB7130-2AA10-1BA0
	3 posições	2 x 1NA	3SB7130-2AL10-1NA0
	Pulsados		
	2 posições	1NA	3SB7130-2AB10-1BA0
	3 posições	2 x 1NA	3SB7130-2AM10-1NA0

Comutadores			
	Retentivos com chave		
	2 posições	1NA	3SB7130-4AA11-1BA0
	3 posições	2 x 1NA	3SB7130-4AL11-1NA0
	Pulsados com chave		
	2 posições	1NA	3SB7130-4AB01-1BA0
	3 posições	2 x 1NA	3SB7130-4AM01-1NA0

Frontal + Holder - comutador iluminado					
	Cores	2 posições - Retenção	2 posições - Pulsado	3 posições - Retenção	3 posições - Pulsado
	● Vermelho	3SB7031-2AA20-0YA0	3SB7031-2AB20-0YA0	3SB7031-2AL20-0YA0	3SB7031-2AM20-0YA0
	● Amarelo	3SB7031-2AA30-0YA0	3SB7031-2AB30-0YA0	3SB7031-2AL30-0YA0	3SB7031-2AM30-0YA0
	● Verde	3SB7031-2AA40-0YA0	3SB7031-2AB40-0YA0	3SB7031-2AL40-0YA0	3SB7031-2AM40-0YA0
	● Azul	3SB7031-2AA50-0YA0	3SB7031-2AB50-0YA0	3SB7031-2AL50-0YA0	3SB7031-2AM50-0YA0
	○ Branco	3SB7031-2AA60-0YA0	3SB7031-2AB60-0YA0	3SB7031-2AL60-0YA0	3SB7031-2AM60-0YA0

Monoblocos

Sinalizador monobloco				
	Cores	Tensões		
		24V CA/CC	110V CA/CC	125V CA/CC
		● Vermelho	3SB7213-6AA20-1AA0	3SB7215-6AA20-1AA0
● Amarelo	3SB7213-6AA30-1AA0	3SB7215-6AA30-1AA0	3SB7210-6AB30-1AA0	3SB7216-6AA30-1AA0
● Verde	3SB7213-6AA40-1AA0	3SB7215-6AA40-1AA0	3SB7210-6AB40-1AA0	3SB7216-6AA40-1AA0
● Azul	3SB7213-6AA50-1AA0	3SB7215-6AA50-1AA0	3SB7210-6AB50-1AA0	3SB7216-6AA50-1AA0
○ Branco	3SB7213-6AA60-1AA0	3SB7215-6AA60-1AA0	3SB7210-6AB60-1AA0	3SB7216-6AA60-1AA0

Botão pulsado monobloco			
	Cores	Contatos	Código
	● Preto	1NA + 1NF \Rightarrow	3SB7230-0AB10-1FA0
	● Vermelho	1NA + 1NF \Rightarrow	3SB7230-0AB20-1FA0
	● Amarelo	1NA + 1NF \Rightarrow	3SB7230-0AB30-1FA0
	● Verde	1NA + 1NF \Rightarrow	3SB7230-0AB40-1FA0
	● Azul	1NA + 1NF	3SB7230-0AB50-1FA0
	○ Branco	1NA + 1NF	3SB7230-0AB60-1FA0

Alarme sonoro		
	Alarme sonoro contínuo - preto	
	24 V CA/CC	3SB7210-7AB10-1AA0
	220 V CA	3SB7210-7AF10-1AA0
	Alarme sonoro tom contínuo + sinalizador vermelho	
	24 V CA/CC	3SB7213-7AA20-1AA0
	220 V CA	3SB7216-7AA20-1AA0

Botões e sinalizadores 3SB7

Acessórios

Módulo LED com suporte integrado				
	Cores	Tensões		
		24V CA/CC	110V CA/CC	220V CA
	● Vermelho	3SB7403-1BA20-1AA0	3SB7405-1BA20-1AA0	3SB7406-1BA20-1AA0
● Amarelo	3SB7403-1BA30-1AA0	3SB7405-1BA30-1AA0	3SB7406-1BA30-1AA0	
● Verde	3SB7403-1BA40-1AA0	3SB7405-1BA40-1AA0	3SB7406-1BA40-1AA0	
● Azul	3SB7403-1BA50-1AA0	3SB7405-1BA50-1AA0	3SB7406-1BA50-1AA0	
○ Branco	3SB7403-1BA60-1AA0	3SB7405-1BA60-1AA0	3SB7406-1BA60-1AA0	

Bloco de contato		
	Contatos	Código
	2NA	3SB7400-1AA10-1EB0
	2NF \Rightarrow	3SB7400-1AA10-1FB0
	1NA + 1NF	3SB7400-1AB10-1DA0

Acessórios		
	Descrição	Código
	Plaqueta de identificação 25mm x 18mm	3SB7900-0HB
	Capa de silicone botão simples	3SB7900-0BC
	Tampão cego para furo reserva 22mm	3SB7900-0AV60

Caixa botoeira IP65		
	Descrição	Código
	Com 1 ponto de comando (para botão emerg.)	3SB7811-0AA20-0BA0
	Com 1 ponto de comando	3SB7811-0AA10-0BA0
	Com 2 pontos de comando	3SB7812-0AA10-0BA0
	Com 3 pontos de comando	3SB7813-0AA10-0BA0
	Com 4 pontos de comando	3SB7814-0AA10-0BA0
	Com 5 pontos de comando	3SB7815-0AA10-0BA0

Montagem

Diagrama de montagem

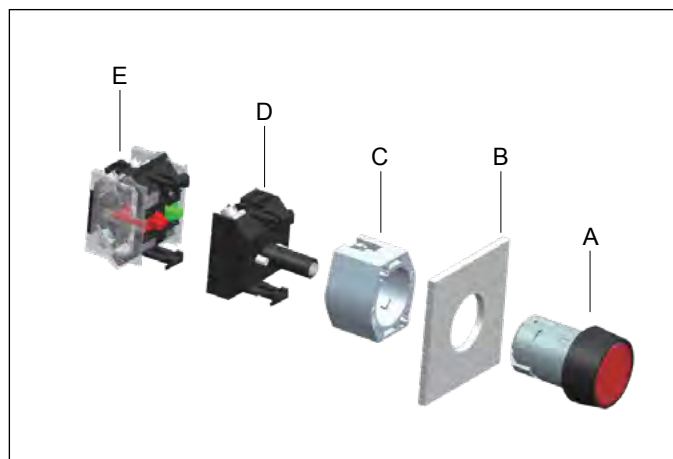

A Atuador
B Placa de montagem
C Elemento de fixação
D Módulo LED
E Bloco de contato

Dimensões para montagem

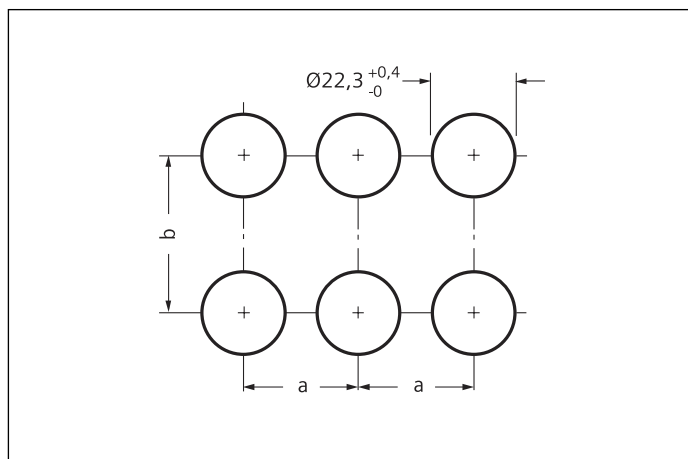

Espessura da placa de montagem: 1 até 6mm

Espaçamento mínimo	a	b
Botão de emergência e cogumelo	42 mm	50 mm
Outros botões e sinaleiro monobloco	32 mm	50 mm



Botões e sinalizadores 3SB7

Desenhos dimensionais

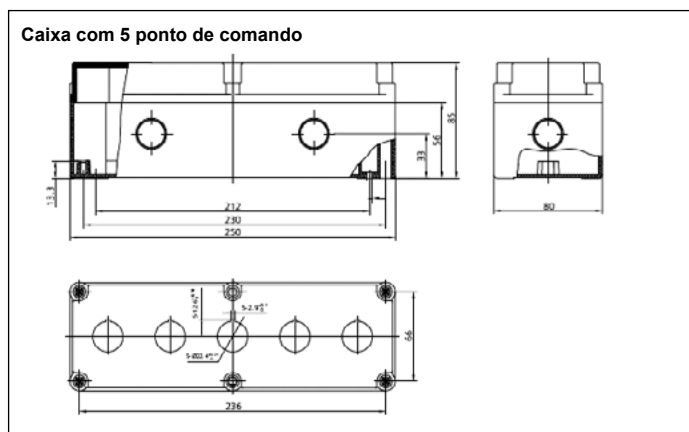
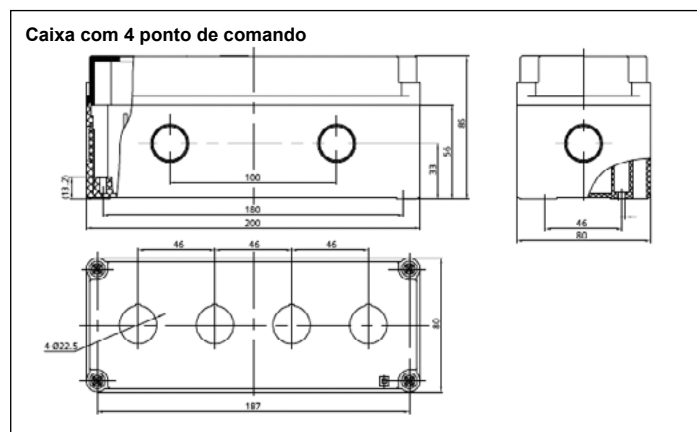
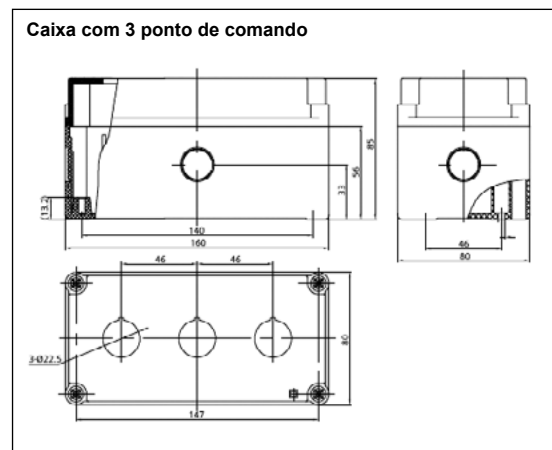
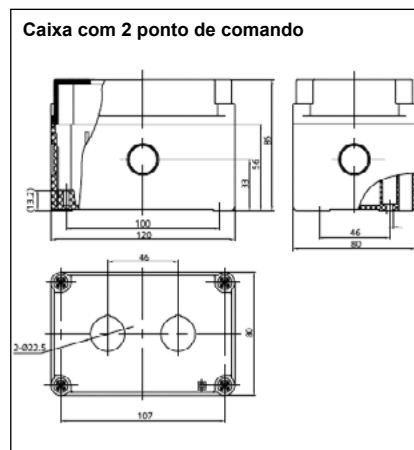
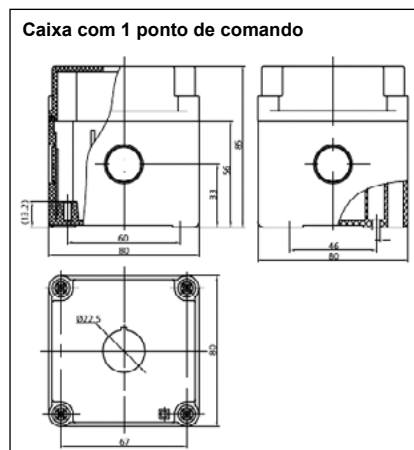
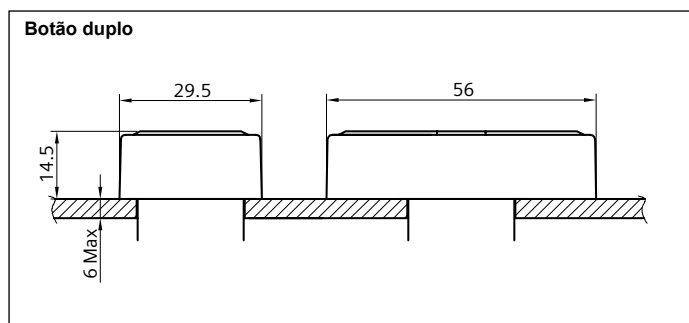
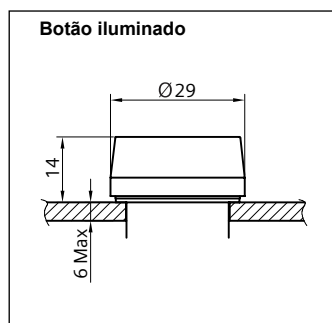
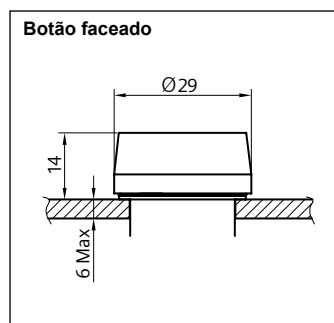
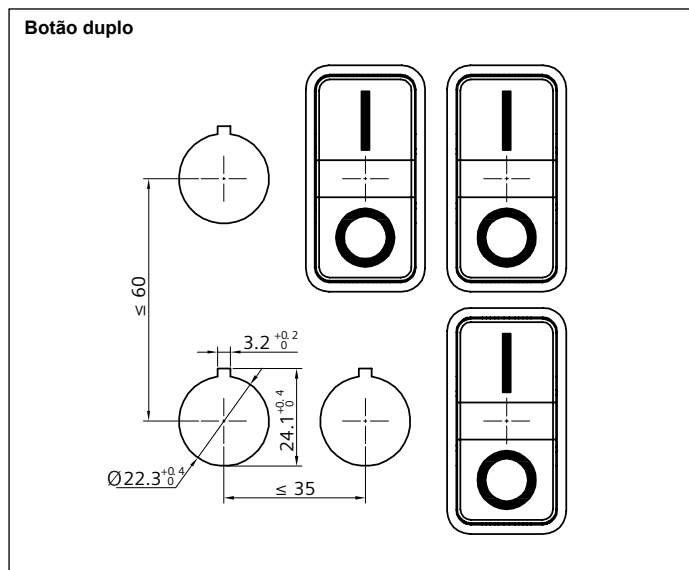
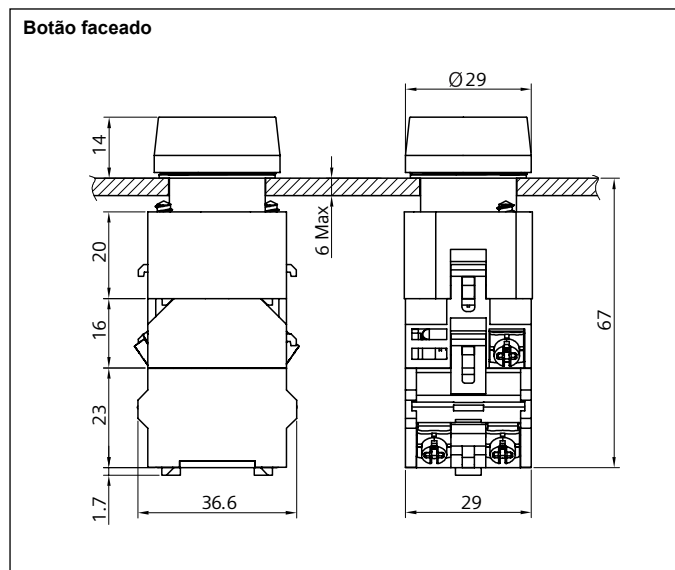

8

Botões e sinalizadores 3SB7

Desenhos Dimensionais

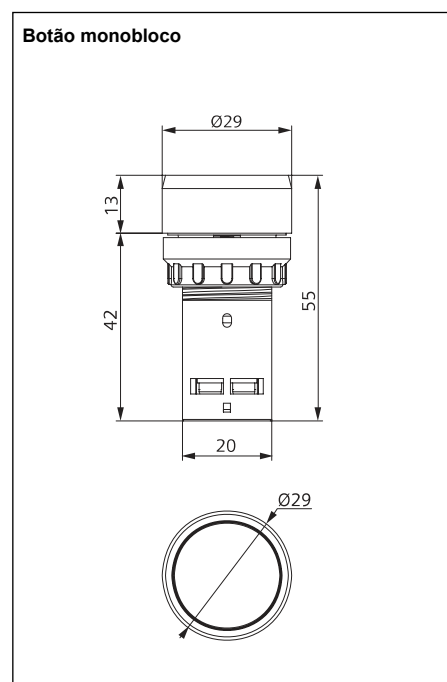
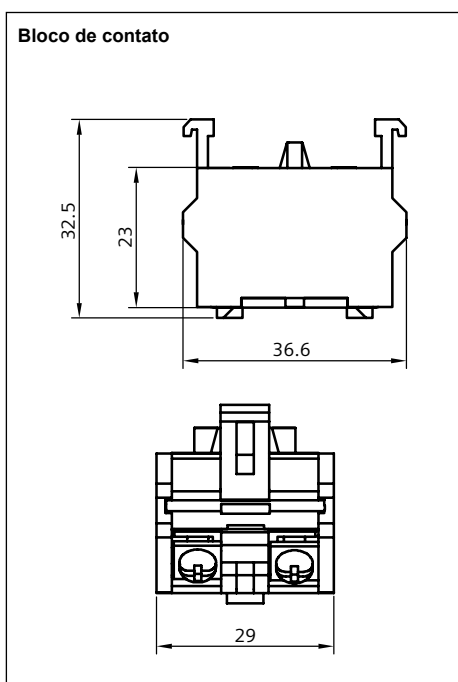
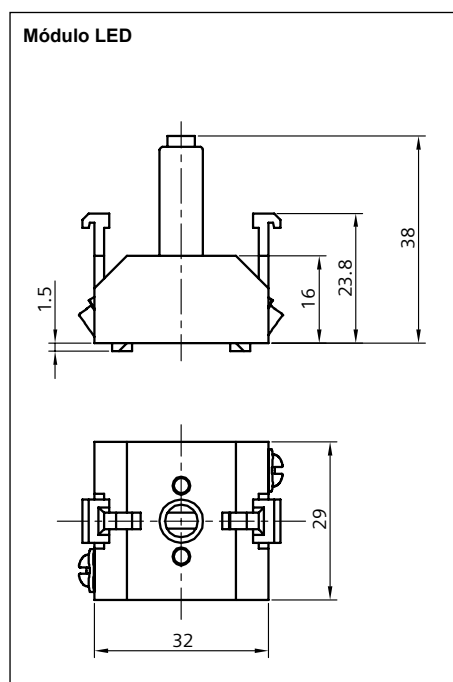
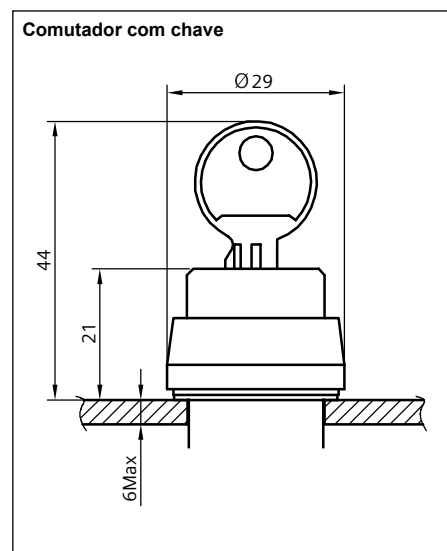
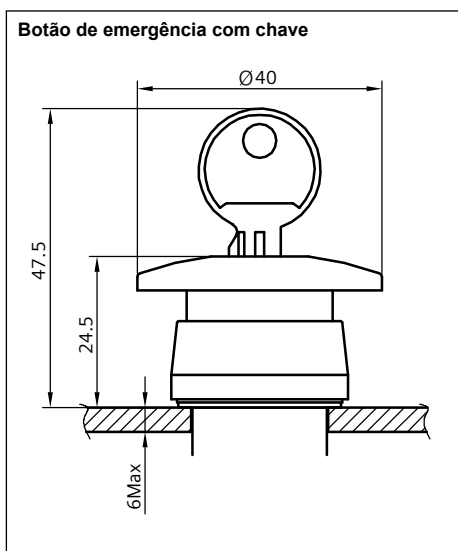
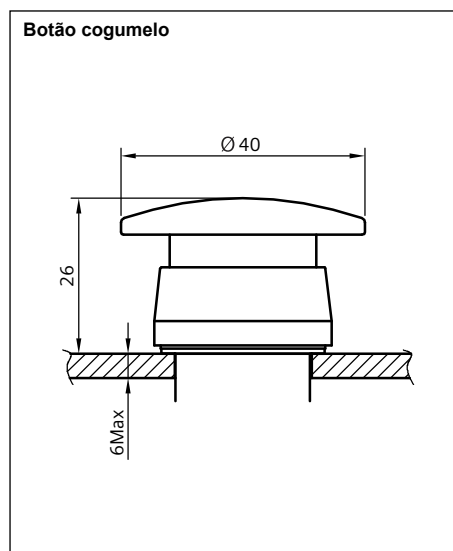
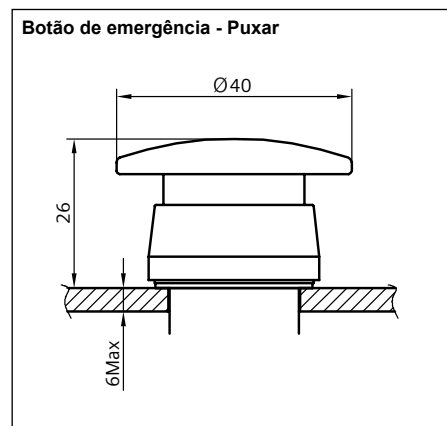
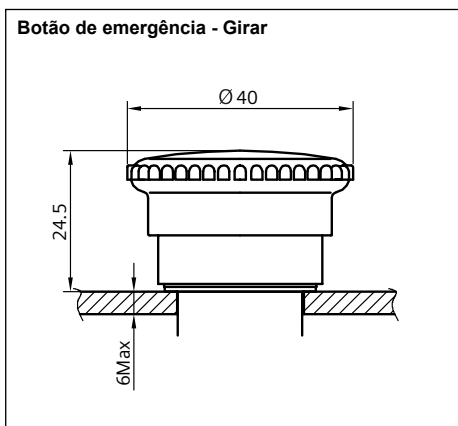

Colunas sinalizadoras - 8WD44

Configuração:

- 1) Elementos acústicos
- 2) Elementos luminosos

Elementos de comunicação:

- 3) Adaptador para rede AS-Interface

Elementos de conexão:

- 4) Elemento de conexão para cantoneira ou piso
- 5) Elemento de conexão para tubo

Elementos de montagem:

- 6) Suporte de parede para montagem de 1 coluna
- 7) Suporte de parede para montagem de 2 colunas
- 8) Adaptador para conexão lateral
- 9) Cantoneiras
- 10) Tubos
- 11) Base com tubo
- 12) Adaptador para ligação lateral com fixação magnética
- 13) Base sem tubo
- 14) Base para montagem de tubos (> 400mm)
- 15) Base sem tubo angular
- 16) Cantoneira para montagem com base

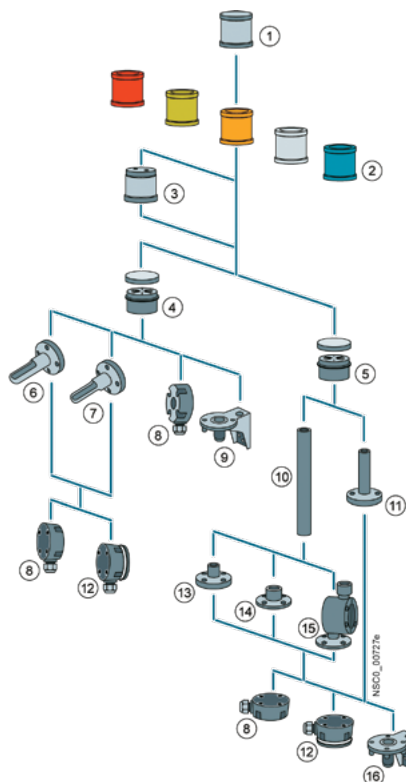

Elementos acústicos - 70mm

Alarme (85dB, Pulsante ou Contínuo)				Sirene (8 tons - 100dB)			
	Cor	Tensão	Código		Cor	Tensão	Código
	Preto	24V CA/CC	8WD4420-0FA		Preto	24V CA/CC	8WD4420-0EA2
	Preto	115V CA	8WD4440-0FA		Preto	115V CA	8WD4440-0EA2
	Preto	230V CA	8WD4450-0FA		Preto	230V CA	8WD4450-0EA2

Elementos luminosos - 70mm





Lâmpada Incandescente			LED integrado					
Contínua*			Contínua					
	Cor	Tensão		Cor	Tensão			
		12...230V CA/CC			24V CA/CC	115V CA	230V CA	
	Vermelho	8WD4400-1AB			Vermelho	8WD4420-5AB	8WD4440-5AB	8WD4450-5AB
	Verde	8WD4400-1AC			Verde	8WD4420-5AC	8WD4440-5AC	8WD4450-5AC
	Amarelo	8WD4400-1AD			Amarelo	8WD4420-5AD	8WD4440-5AD	8WD4450-5AD
	Transparente	8WD4400-1AE			Transparente	8WD4420-5AE	8WD4440-5AE	8WD4450-5AE
Azul	8WD4400-1AF	Azul	8WD4420-5AF	8WD4440-5AF	8WD4450-5AF			



*Lâmpadas não inclusas no fornecimento e base tipo BA 15



LED integrado			LED integrado					
Rotativa			Intermitente					
	Cor	Tensão		Cor	Tensão			
		24V CA/CC			24V CA/CC	115V CA	230V CA	
	Vermelho	8WD4420-5DB			Vermelho	8WD4420-5BB	8WD4440-5BB	8WD4450-5BB
	Verde	8WD4420-5DC			Verde	8WD4420-5BC	8WD4440-5BC	8WD4450-5BC
	Amarelo	8WD4420-5DD			Amarelo	8WD4420-5BD	8WD4440-5BD	8WD4450-5BD
	Transparente	8WD4420-5DE			Transparente	8WD4420-5BE	8WD4440-5BE	8WD4450-5BE
Azul	8WD4420-5DF	Azul	8WD4420-5BF	8WD4440-5BF	8WD4450-5BF			



Colunas sinalizadoras - 8WD44

Elementos de comunicação - 70mm			
Adaptador AS-I			
Para 3 Elementos Luminosos		Para 4 Elementos Luminosos	
8WD4428-0BD		8WD4428-0BE	
Elementos de conexão com tampa - 70mm			
Conexão em Tubo			
	Parafuso	8WD4408-0AA	
	Mola	8WD4408-0AD	
Conexão em Cantoneira ou Piso			
	Parafuso	8WD4408-0AB	
	Mola	8WD4408-0AE	
Elementos de montagem			
Tubos			
	100mm	8WD4208-0EF	
	150mm	8WD4308-0EE	
	250mm	8WD4308-0EA	
	400mm	8WD4308-0EB	
	1000mm	8WD4308-0ED	
Base de Fixação			
	Com tubo plástico de 100mm	8WD4308-0DA	
	Sem tubo Plástico	8WD4308-0DB	
	Base metálica sem tubo (Tubo>400mm)	8WD4308-0DC	
	Base angular sem tubo*	8WD4408-0DF	
* Base angular 8WD4408-0DF varia 7,5° por vez.			
Adaptador Lateral		Suportes para Parede	
Padrão	8WD4308-0DD	1 Coluna	8WD4308-0CA
Com fixação magnética	8WD4308-0DE	2 Colunas	8WD4308-0DE
		Cantoneiras	
		Montagem com Base	8WD4408-0CC
		Montagem sem Base	8WD4408-0CD
Porta Identificador - 8WD4408-0FA			

Exemplos de Montagens			
	8WD4420-5AB 8WD4420-5AD 8WD4420-5AC 8WD4408-0AA 8WD4208-0EF 8WD4308-0DB	Coluna sinalizadora VD / AM / VM 24VCA/CC (Três elementos luminosos contínuos)	
			8WD4420-0FA 8WD44205-AB 8WD4420-5AD 8WD4420-5AC 8WD4408-0AA 8WD4208-0EF 8WD4308-0DB
		Coluna sinalizadora VD / AM / VM / BZ 24VCA/CC (Três elementos luminosos contínuos + buzzer)	

	8WD4450-5AB 8WD4450-5AD 8WD4450-5AC 8WD4408-0AA 8WD4208-0EF 8WD4308-0DB	Coluna sinalizadora VD / AM / VM 230VCA (Três elementos luminosos contínuos)	
			8WD4450-0FA 8WD4450-5AB 8WD4450-5AD 8WD4450-5AC 8WD4408-0AA 8WD4208-0EF 8WD4308-0DB
		Coluna sinalizadora VD / AM / VM / BZ 230VCA (Três elementos luminosos contínuos + buzzer)	

Colunas sinalizadoras - 8WD46

Elementos de sinalização:

- 1) Coluna de sinalização com 9 segmentos luminosos sem acústica (IO-Link ou USB)
- 2) Coluna de sinalização com 9 segmentos luminosos com acústica (IO-Link ou USB)
- 3) Coluna de sinalização com 15 segmentos luminosos sem acústica (IO-Link ou USB)
- 4) Coluna de sinalização com 15 segmentos luminosos com acústica (IO-Link ou USB)

Elementos de montagem:

- 5) Suporte de parede para montagem de 1 coluna (IP66 / IP69K)
- 6) Base com tubo 100mm (IP66 / IP69K)
- 7) Tubos
- 8) Base de plástico para montagem de tubos (> 400mm)
- 9) Base metálica para montagem de tubos (> 400mm)
- 10) Cantoneira para montagem com base (IP66 / IP69K)

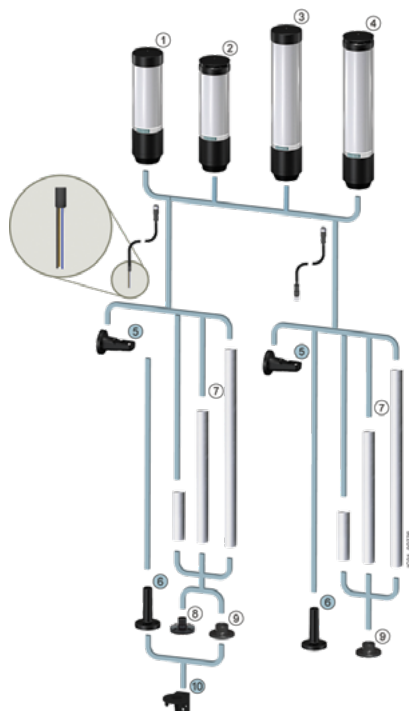

Elementos de sinalização

Colunas 8WD46 - 9 segmentos luminosos

	Modo de configuração		Elemento acústico		Código	
	IO-Link		✓		8WD4613-5JH47	
	IO-Link		x		8WD4613-5HH47	
	USB		✓		8WD4613-5JH37	
	USB		x		8WD4613-5HH37	

Colunas 8WD46 - 15 segmentos luminosos

	Modo de configuração		Elemento acústico		Código	
	IO-Link		✓		8WD4615-5JH47	
	IO-Link		x		8WD4615-5HH47	
	USB		✓		8WD4615-5JH37	
	USB		x		8WD4615-5HH37	

Elementos de sinalização

	Tubos	
	100mm	8WD4208-0EF
	150mm	8WD4308-0EE
	250mm	8WD4308-0EA
	400mm	8WD4308-0EB
1000mm	8WD4308-0ED	

	Base de Fixação	
	Com tubo plástico de 100mm	8WD4308-0DA
	Sem tubo Plástico	8WD4308-0DB
	Base metálica sem tubo (Tubo>400mm)	8WD4308-0DC
	Com tubo de 100mm IP66/69K	8WD4618-0DA

Suportes para Parede		
1 Coluna		8WD4308-0CA
2 Colunas		8WD4308-0DE

Cantoneiras		
Montagem com Base		8WD4408-0CC
Montagem sem Base		8WD4408-0CD

Cabos de Conexão

Tamanho	Características		Código
	5m	Com soquete M12, 4 polos e terminal aberto	
1m	Com soquete M12, 5 polos e plugue M12, 5 polos	3SX5601-3SV15	
1m	Com soquete M12, 8 polos e plugue M12, 8 polos	3SX5601-3SV18	
3m	Cabo com entrada USB C		6SL3255-0AA00-2CA

Bornes 8WH

Para fixação em trilho DIN de 35 mm

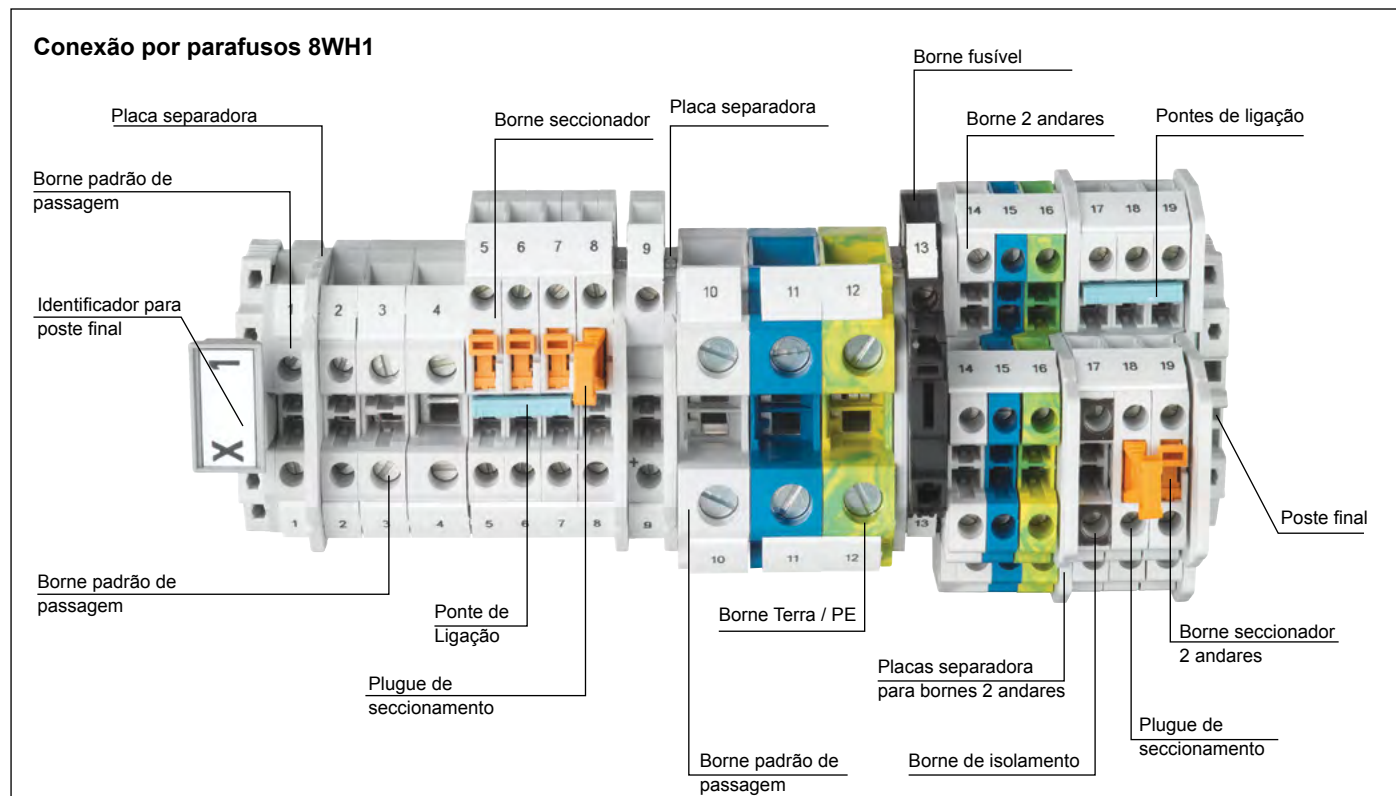

Borne de passagem padrão							
Dados técnicos		Tamanho do borne					
Pontos de conexão	Cor	2,5 mm ² Imáx = 32 A Vmáx = 1000VCA	4 mm ² Imáx = 41 A Vmáx = 1000VCA	6 mm ² Imáx = 57 A Vmáx = 1000VCA	10 mm ² Imáx = 76 A Vmáx = 1000VCA	16 mm ² Imáx = 101A Vmáx = 1000VCA	35 mm ² *Imáx = 150 A *Vmáx = 1000VCA * exceto para borne PE
2	CINZA	8WH1000-0AF00	8WH1000-0AG00	8WH1000-0AH00	8WH1000-0AJ00	8WH1000-0AK00	8WH1000-0AM00
2	AZUL	8WH1000-0AF01	8WH1000-0AG01	8WH1000-0AH01	8WH1000-0AJ01	8WH1000-0AK01	8WH1000-0AM01
2	LARANJA	8WH1000-0AF04	8WH1000-0AG04	-	-	-	-
Borne PE							
2	VERDE/AMARELO	8WH1000-0CF07	8WH1000-0CG07	8WH1000-0CH07	8WH1000-0CJ07	8WH1000-0CK07	8WH1000-0CM07
Acessórios							
Placa separadora	CINZA	8WH9070-6BA00	8WH9070-6BA00	8WH9070-6BA00	8WH9070-6BA00	-	-
Tampa final	CINZA	8WH9000-1PA00	8WH9000-1PA00	8WH9000-1PA00	8WH9000-1PA00	8WH9076-1PA00	Tampa inclusa
Ponte de redução (De XX para 2,5/4mm ²)	Parafuso x Parafuso	-	-	8WH9002-8AC10	-	8WH9002-8EC10	8WH9002-8GC10
	Parafuso x Mola	-	-	-	-	8WH9002-8FC10	8WH9002-8HC10
Cobertura isolante para borne símbolo energizado		8WH9060-5BA06	8WH9063-5BA06	8WH9064-5BA06	8WH9065-5BA06	8WH9066-5BA06	8WH9067-5BA06
Poste final	CINZA	8WH9150-0CA00	8WH9150-0CA00	8WH9150-0CA00	8WH9150-0CA00	8WH9150-0CA00	8WH9150-0CA00
Identificador do poste	CINZA	8WH9150-1CA00	8WH9150-1CA00	8WH9150-1CA00	8WH9150-1CA00	8WH9150-1CA00	8WH9150-1CA00
Ponte de ligação	2 PÓLOS	8WH9020-6BC10	8WH9020-6CC10	8WH9020-6DC10	8WH9020-6EC10	8WH9020-6FC10	8WH9020-6GC10
	3 PÓLOS	8WH9020-6BD10	8WH9020-6CD10	8WH9020-6DD10	-	-	-
	4 PÓLOS	8WH9020-6BE10	8WH9020-6CE10	8WH9020-6DE10	-	-	-
	10 PÓLOS	8WH9020-6BL10	8WH9020-6CL10	8WH9020-6DL10	-	-	-
Plugue de teste	VERMELHO	8WH9010-0EB02	-	-	-	-	-
Placa de separação	VERMELHO	8WH9010-2BA02	-	-	-	-	-
Pino adaptador para teste	CINZA	8WH9010-0JB00	8WH9010-0JB00	8WH9010-0JB00	-	-	-

Bornes 8WH

Para fixação em trilho DIN de 35 mm

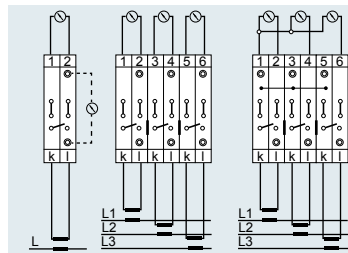

Código	DESCRIÇÃO	1 TC	2 TC	3 TC
8WH1000-7BH00	Borne para Medição 6mm ² , 41 A - 800V	-	-	3
8WH1000-7AH00	Borne para Medição 6mm ² , 41 A - 500V	2	6	3
8WH9021-0AL00	Pontes de ligação - 41A - Para borne de 6 mm ²	-	-	1
8WH9021-0AC00	Jumper de comutação, 2 polos	1	3	3
8WH9010-0MB03	Plugues de teste, Verde	2	2	2
8WH9010-0MB11	Plugues de teste, Roxo	-	2	2
8WH9010-0MB06	Plugues de teste, Amarelo	-	2	2
8WH9000-3UA00	Tampa final	1	1	1

Borne com diodo

Tamanho do borne - 2,5mm ²							
Dados técnicos	Imáx = 28 A Vmáx = 500VCA	Imáx = 28 A Vmáx = 500VCA	Imáx = 28 A Vmáx = 500VCA	Imáx = 28 A Vmáx = 500VCA	Imáx = 28 A Vmáx = 500VCA (1N 4007)	Imáx = 28 A Vmáx = 500VCA	Imáx = 28 A Vmáx = 500VCA
Código	8WH1020-5AF00	8WH1020-5BF00	8WH1020-5DF00	8WH1020-5FF00	8WH1020-5HF00	8WH1020-5JF30	8WH1020-5LF00
Quantidade de Diodo Integrados (1N 4007)	1	1	1	2	2	1	-
Função	Passagem de cima para baixo	Passagem de baixo para cima	Passagem do lado esquerdo inferior para o lado direito inferior	Passagem de cima para o lado esquerdo inferior e do lado direito inferior para o lado esquerdo inferior	Passagem do lado esquerdo, de cima para baixo e do lado direito de cima para baixo	Para verificar presença de tensão - com Led 24 V DC	Fornecido sem os componentes; os componentes apropriados (resistores, diodos, capacitores,...) serão soldados pelo usuário
Esquemas de funcionamento							

Acessórios

Plaqueta espaçadora	8WH9160-0AA00	8WH9160-0AA00	8WH9160-0AA00	8WH9160-0AA00	8WH9160-0AA00	8WH9160-0AA00	8WH9160-0AA00
Tampa final	8WH9000-1QA00	8WH9000-1QA00	8WH9000-1QA00	8WH9000-1QA00	8WH9000-1QA00	8WH9000-1QA00	8WH9000-1QA00
Placa espaçadora - Fixação no trilho	8WH9070-6FA00	8WH9070-6FA00	8WH9070-6FA00	8WH9070-6FA00	8WH9070-6FA00	8WH9070-6FA00	8WH9070-6FA00

Borne 2 andares

Dados técnicos			
Tipo	Cor	Tamanho do borne	
		2,5 mm ²	4 mm ²
Sem ligação equipotencial	CINZA	Imáx = 28 A Vmáx = 500VCA	Imáx = 36 A Vmáx = 800VCA
Com ligação equipotencial	CINZA	8WH1025-0AF00	8WH1025-0AG00
Sem ligação equipotencial	AZUL	8WH1020-0AF01	8WH1020-0AG01
Borne Terra	VERDE/ AMARELO	8WH1020-0CF07	8WH1020-0CG07

Acessórios

Placa espaçadora	CINZA	8WH9160-0AA00	8WH9160-0AA00
Placa espaçadora - Fixação no trilho	CINZA	8WH9070-6FA00	8WH9070-6FA00
Tampa final	CINZA	8WH9000-1QA00	8WH9000-1QA00

Borne 2 andares - Isolador e seccionador

Dados técnicos			
Tipo	Cor	Tamanho do borne	
		4 mm ² seccionador	4 mm ² isolador
		Imáx = 38 A Vmáx = 500VCA	Imáx = 38 A Vmáx = 500VCA
	CINZA	8WH1020-6AC00	8WH1020-6AG00

Esquemas de funcionamento



Acessórios

Placa espaçadora	CINZA	8WH9160-0AA00	8WH9160-0AA00
Placa espaçadora - Fixação no trilho	CINZA	8WH9070-6FA00	8WH9070-6FA00
Tampa final	CINZA	8WH9000-1QA00	8WH9000-1QA00

Borne 1 andar - Isolador e seccionador

Dados técnicos		Tamanho do borne		
Tipo	Cor	4 mm ² seccionador	4 mm ² isolador	6 mm ² isolador
				Imáx = 20 A Vmáx = 500VCA
	CINZA	8WH1000-6CG00	8WH1000-6AG00	8WH1000-6AH00

Esquemas de funcionamento

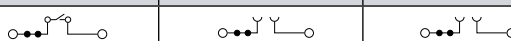

Acessórios

Tampa final	CINZA	INCLUSO	INCLUSO	INCLUSO
Plugue cego - 16 A	CINZA	-	8WH9020-8AB00	8WH9020-8AB00
Plugue isolado	LARANJA	-	8WH9040-0DB04	8WH9040-0DB04
Plugue fusível sem LED - 6 A	PRETO	-	8WH9040-3DB08	8WH9040-3DB08

Borne fusível

Dados técnicos			
Tipo	Cor	Tamanho do borne	
		4 mm ²	6 mm ²
Sem sinalização	Preto	Imáx = 6,3 A Vmáx = 500VCA	Imáx = 10 A Vmáx = 630VCA
Com LED 10... 30 Vca/Vcc	Preto	8WH1000-1GG08	-
AC/DC com LED 110 ... 250 V	Preto	8WH1000-1MG88	-

Fusível 5 x 25 mm

Tipo G, ultrarrápido, Icu 1,5 kA		tipo G, retardado, Icu 35 A para In < 2,5 A e Icu 10 A para In > 2,5 A	
In	Tipo	In	Tipo
1 A	8WA1822-7EF16	1 A	8WA1822-7EF76
1,6 A	8WA1822-7EF18	1,6 A	8WA1822-7EF78
2,5 A	8WA1822-7EF21	2,5 A	8WA1822-7EF81
4. A	8WA1822-7EF23	4. A	8WA1822-7EF83
6,3 A	8WA1822-7EF25	6,3 A	8WA1822-7EF85

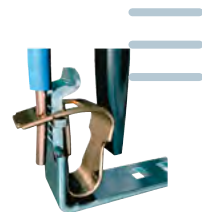

Bornes 8WH

Para fixação em trilho de 35 mm

Borne 2 andares						
Dados técnicos	Pólos	Conexões	Cor	Tamanho do borne		
				1,5 mm ² Imáx = 17,5 A Vmáx = 500VCA	2,5 mm ² Imáx = 28 A Vmáx = 500VCA	4 mm ² Imáx = 32 A Vmáx = 500VCA
Sem ligação equipotencial	2	4	Cinza	8WH2020-0AE00	8WH2020-0AF00	8WH2020-0AG00
			Azul	8WH2020-0AE01	8WH2020-0AF01	8WH2020-0AG01
		6	Cinza	-	8WH2023-0AF00	-
			Azul	-	8WH2023-0AF01	-
Com ligação equipotencial	1	4	Cinza	8WH2025-0AE00	8WH2025-0AF00	8WH2025-0AG00
			Azul	-	8WH2025-0AF01	-
		6	Cinza	-	8WH2022-0AF00	-
Sem ligação equipotencial com N na parte superior e L na inferior	2	4	Cinza	-	8WH2020-4CF00	-
Borne terra	2	4	Verde / Amarelo	8WH2020-0CE07	8WH2020-0CF07	8WH2020-0CG07
		6	Verde / Amarelo	-	8WH2023-0CF07	-

Acessórios				
Placa separadora - Fixação no trilho		8WH9070-0BA00	8WH9070-0BA00	8WH9070-0BA00
Tampa final	4 conexões	8WH9000-1VA00	8WH9000-1VA00	8WH9003-1VA00
	6 conexões	-	8WH9000-2VA00	-

Borne 3 andares			
Dados técnicos	Tipo	Cor	2,5 mm ² Imáx = 28 A Vmáx = 500VCA
Sem ligação equipotencial	-	Cinza	8WH2030-0AF00
	-	Azul	8WH2030-0AF01
	PE/L/N	Cinza	8WH2030-4EF00
	PE/L/L	Cinza	8WH2030-4HF00
Com ligação equipotencial	-	Cinza	8WH2035-0AF00
	-	Azul	8WH2035-0AF01
Borne Terra	-	Verde/ Amarelo	8WH2035-0CF07

Acessórios específicos		
Tampa final	-	8WH9000-1GD00

Borne 4 andares - Terra / PE		
Tamanho do borne	2,5 mm ²	4 mm ²
Tipo	L/L/L/PE	L/L/L/PE
Dados técnicos	26 A 800 VCA	32 A 800 VCA
Cor cinza	8WH2040-4LG00	8WH2040-4LF00
Simbologia elétrica		

Acessórios específicos		
Tampa final	8WH9000-1GE00	INCLUSA

Borne seccionador				
	Tamanho do borne			
	2,5 mm ²		4 mm ²	
Quantidade de conexões	2	3	4	2
Dados técnicos	Imáx = 16 A Vmáx = 400 VCA	Imáx = 16 A Vmáx = 400 VCA	Imáx = 16 A Vmáx = 400 VCA	Imáx = 16 A Vmáx = 400 VCA
Cor cinza	8WH2000-6CF00	8WH2003-6CF00	8WH2004-6CF00	8WH2000-6CG00
Simbologia elétrica				

Acessórios				
Tampa final	8WH9000-2GA00	8WH9000-4GA00	8WH9000-5GA00	INCLUSA
Placa separadora	8WH9070-0GA00	8WH9070-0GA00	8WH9070-0HA00	8WH9070-0AA00
Placa segmento 3/4 conexão	8WH9000-0GA00	8WH9000-0GA00	8WH9000-0GA00	-

Borne isolador				
	Tamanho do borne			
	2,5 mm ²		4 mm ²	
Quantidade de conexões	2	3	4	2
Dados técnicos	16 A 400 VCA	16 A 400 VCA	16 A 400 VCA	16 A 400 VCA
Cor cinza	8WH2000-6AF00	8WH2003-6AF00	8WH2004-6AF00	8WH2000-6AG00
Simbologia elétrica				

Acessórios				
Tampa final	8WH9000-2GA00	8WH9000-4GA00	8WH9000-5GA00	INCLUSA
Placa separadora	8WH9070-0AA00	8WH9070-0GA00	8WH9070-0HA00	8WH9070-0AA00

Indicações de uso dos acessórios	
	Tampa Componente utilizado para a isolação, utilizado apenas no último borne da régua de borne
	Placa de separação Componente utilizado para separação de reguas de bornes
	Placa de segmento Componente utilizado para cobrir partes dos bornes que se projetam dos bornes de três e quatro condutores ao montar bornes de dois condutores lado a lado. Isto assegura proteção contra toques

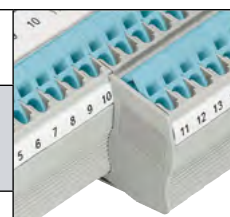



Bornes 8WH

Para fixação em trilho DIN de 35 mm

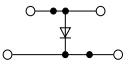
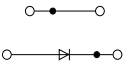
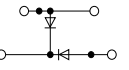
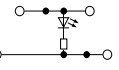

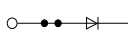
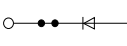
Borne com diodo - 2 andares				
Tamanho do borne - 2,5 mm² 				
Dados técnicos	Imáx = 26 A Vmáx = 500VCA	Imáx = 26 A Vmáx = 500VCA	Imáx = 26 A Vmáx = 500VCA	Imáx = 26 A Vmáx = 500VCA
Código	8WH2020-5AF00	8WH2020-5DF00	8WH2020-5KF00	8WH2020-5JF30
Quantidade de Diodo Integrados (1N 4007)	1	1	2	-
Função	Passagem de cima para baixo	Passagem do lado esquerdo inferior para o lado direito inferior	Passagem do lado esquerdo de cima para baixo e do lado direito inferior p/ o lado esquerdo inferior	15 ... 30 V DC /2.5 ... 7.5 A Para verificar presença de tensão
Esquema de funcionamento				
Acessórios				
Placa separadora: fixação no trilho	8WH9070-0BA00	8WH9070-0BA00	8WH9070-0BA00	8WH9070-0BA00
Tampa final	8WH9000-1VA00	8WH9000-1VA00	8WH9000-1VA00	8WH9000-1VA00
Poste final	8WH9150-0CA00	8WH9150-0CA00	8WH9150-0CA00	8WH9150-0CA00
Identificador poste final	8WH9150-1CA00	8WH9150-1CA00	8WH9150-1CA00	8WH9150-1CA00

Borne com diodo - 1 andar		
Tamanho do borne - 2,5 mm² 		
Dados técnicos	Diodo: 1N 4007 Corrente de interrupção: 0,5 A Sobretensão: 1300 V	
Código	8WH2003-5DF00	8WH2003-5CF00
Quantidade de Diodo Integrados (1N 4007)	1	1
Função	Da esquerda para a Direita	Da direita para a esquerda
Esquema de funcionamento		
Acessórios		
Fixação do trilho	8WH9070-0GA00	8WH9070-0GA00
Placa de segmento	8WH9000-0GA00	8WH9000-0GA00
Tampa final	8WH9000-4GA00	8WH9000-4GA00
Poste final	8WH9150-0CA00	8WH9150-0CA00
Identificador poste final	8WH9150-1CA00	8WH9150-1CA00

Borne fusível		
		
Dados técnicos		Tamanho do borne
Tipo	Cor	4 mm²
		Imáx = 6,3 A Vmáx = 500VCA
Sem sinalização	Preto	8WH2000-1GG08
Com LED 15 ... 30 Vca/Vcc	Preto	8WH2000-1JG38
Com LED 30 a 60 V	Preto	8WH2000-1JG68
Com LED 110... 250 V	Preto	8WH2000-1MG08
Tampa final		8WH9070-0AA00

Fusível 5 x 25 mm			
Tipo G, ultrarápido, Icu 1,5 kA		tipo G, retardado, Icu 35 A para In < 2,5 A e Icu 10 A para In > 2,5 A	
In	Tipo	In	Tipo
1 A	8WA1822-7EF16	1 A	8WA1822-7EF76
1,6 A	8WA1822-7EF18	1,6 A	8WA1822-7EF78
2,5 A	8WA1822-7EF21	2,5 A	8WA1822-7EF81
4. A	8WA1822-7EF23	4. A	8WA1822-7EF83
6,3 A	8WA1822-7EF25	6,3 A	8WA1822-7EF85

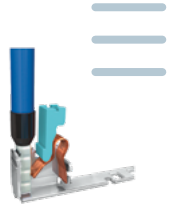

Bornes 8WH

Para fixação em trilho DIN de 35 mm

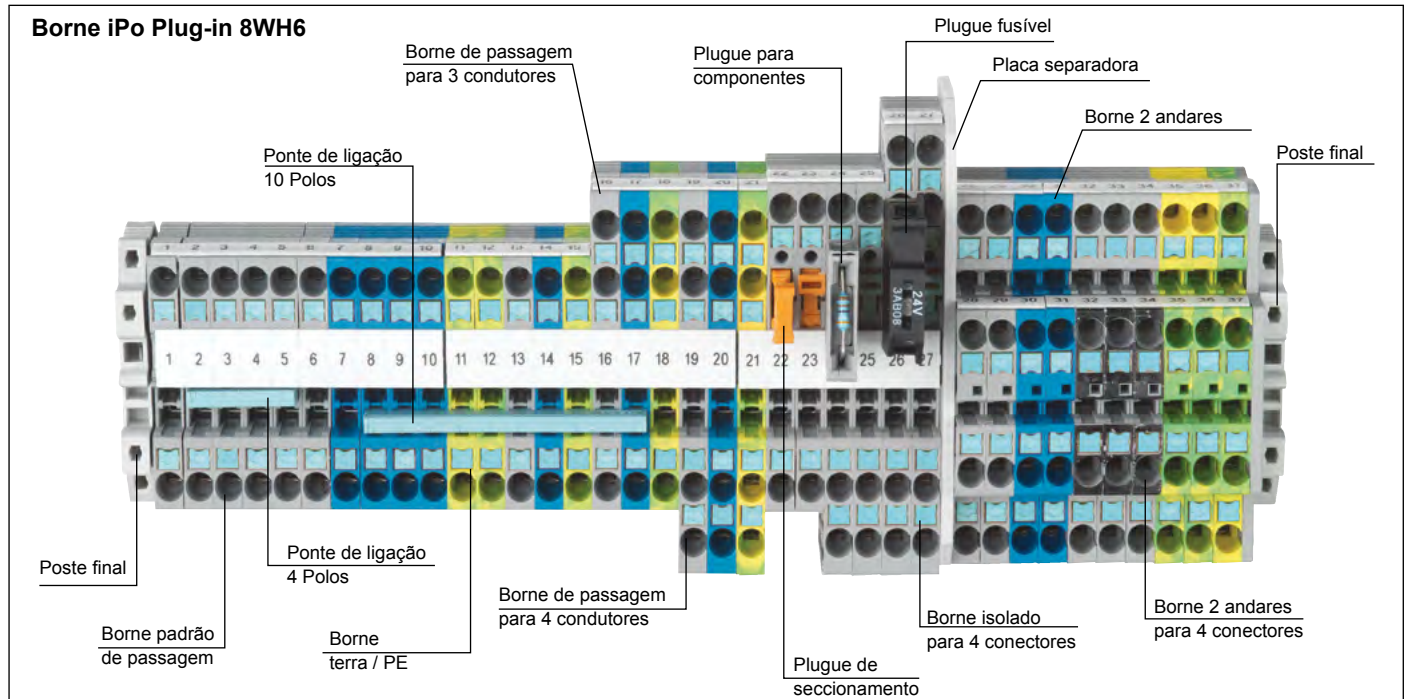

Borne de passagem padrão

Dados técnicos		Tamanho do borne					
Pontos de conexão	Cor	2,5 mm ² Imáx = 24 A Vmáx = 800VCA	4 mm ² Imáx = 32 A Vmáx = 800VCA	6 mm ² Imáx = 41 A Vmáx = 1000VCA	10 mm ² Imáx = 52 A Vmáx = 1000VCA	16 mm ² Imáx = 90 A Vmáx = 1000VCA	35 mm ² Imáx = 125 A Vmáx = 1000VCA
2	CINZA	8WH6000-0AF00	8WH6000-0AG00	8WH6000-0AH00	8WH6000-0AJ00	8WH6000-0AK00	8WH6000-0AM00
	AZUL	8WH6000-0AF01	8WH6000-0AG01	8WH6000-0AH01	8WH6000-0AJ01	8WH6000-0AK01	8WH6000-0AM01
3	CINZA	8WH6003-0AF00	8WH6003-0AG00	-	-	-	-
	AZUL	8WH6003-0AF01	8WH6003-0AG01	-	-	-	-
4	CINZA	8WH6004-0AF00	8WH6004-0AG00	-	-	-	-
	AZUL	8WH6004-0AF01	8WH6004-0AG01	-	-	-	-

Borne PE

2	Verde/Amarelo	8WH6000-0CF07	8WH6000-0CG07	8WH6000-0CH07	8WH6000-0CJ07	8WH6000-0CK07	8WH6000-0CM07
3	Verde/Amarelo	8WH6003-0CF07	8WH6003-0CG07	-	-	-	-
4	Verde/Amarelo	8WH6004-0CF07	8WH6004-0CG07	-	-	-	-

Acessórios da linha 8WH de 2/3/4 conexões

Placa separadora	2 pontos de conexão	8WH9070-0AA00	8WH9070-0AA00	-	-	-	-
	3 pontos de conexão	8WH9070-0GA00	8WH9070-0GA00	-	-	-	-
	4 pontos de conexão	8WH9070-0HA00	8WH9070-0HA00	-	-	-	-
Tampa final	2 pontos de conexão	8WH9000-1GA00	8WH9003-1GA00	8WH9004-3SA00	8WH9005-1SA00	8WH9006-1SA00	-
	3 pontos de conexão	8WH9000-2GA00	8WH9003-2SA00	-	-	-	-
	4 pontos de conexão	8WH9000-4GA00	8WH9003-4SA00	-	-	-	-
Placa segmento	2/3/4 pontos de conexão	8WH9000-0GA00	-	-	-	-	-
Cobertura isolante para borne símbolo energizado 8WH6		8WH9060-5CA06	8WH9063-5CA06	8WH9063-5CA06	8WH9065-5CA06	8WH9066-5CA06	8WH9067-5CA06

Acessórios específicos para as linhas 8WH2 e 8WH6

Ponte de redução de XX mm ² (para 2,5/4 mm ²)	-	-	8WH9020-0FC10	8WH9020-0AC10	8WH9020-0BC10	8WH9020-0EC10
Ponte de redução de 35 mm ² (para 16 mm ²)	-	-	-	-	8WH9020-0DC10	-

Acessórios

Poste final	8WH9150-0CA00	8WH9150-0CA00	8WH9150-0CA00	8WH9150-0CA00	8WH9150-0CA00	8WH9150-0CA00	
Identificador do poste final	8WH9150-1CA00	8WH9150-1CA00	8WH9150-1CA00	8WH9150-1CA00	8WH9150-1CA00	8WH9150-1CA00	
Ponte de ligação	2 pólos	8WH9020-6BC10	8WH9020-6CC10	8WH9020-6DC10	8WH9020-6EC10	8WH9020-6FC10	8WH9020-6GC10
	3 pólos	8WH9020-6BD10	8WH9020-6CD10	8WH9020-6DD10	-	-	-
	4 pólos	8WH9020-6BE10	8WH9020-6CE10	8WH9020-6DE10	-	-	-
	10 pólos	8WH9020-6BL10	8WH9020-6CL10	8WH9020-6DL10	-	-	-

Acessórios gerais para testes

Plugue de teste	VERMELHO	8WH9010-0EB02	-	-	-	-
Placa de separação Plugue de teste	VERMELHO	8WH9010-2BA02	-	-	-	-
Pino adaptador para teste	CINZA	8WH9010-0JB00	8WH9010-0JB00	8WH9010-0JB00	-	-

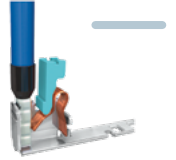

Bornes 8WH

Para fixação em trilho DIN de 35 mm

Borne 2 andares			
Dados técnicos		Tamanho do borne	
Tipo	Cor	2,5 mm ² Imáx = 26 A Vmáx = 500VCA	4 mm ² Imáx = 32 A Vmáx = 500VCA
Sem ligação equipotencial	Cinza	8WH6020-0AF00	8WH6020-0AG00
	Azul	8WH6020-0AF01	8WH6020-0AG01
Com ligação equipotencial	Cinza	8WH6025-0AF00	8WH6025-0AG00
Borne Terra	Verde/Amarelo	8WH6020-0CF07	8WH6020-0CG07
Acessórios			
Placa separadora - Fixação no trilho	4 conexões	8WH9070-0BA00	8WH9070-0BA00
Tampa final	4 conexões	8WH9000-4SE00	8WH9003-1VA00
Poste final		8WH9150-0CA00	8WH9150-0CA00
Identificador Poste final		8WH9150-1CA00	8WH9150-1CA00
Ponte de ligação	2 pólos	8WH9020-6BC10	8WH9020-6CC10
	3 pólos	8WH9020-6BD10	8WH9020-6CD10
	4 pólos	8WH9020-6BE10	8WH9020-6CE10
	10 pólos	8WH9020-6BL10	8WH9020-6CL10

Borne isolador			
Pontos de conexão	Cor	2,5 mm ² Imáx = 26 A Vmáx = 400VCA	4 mm ² Imáx = 20 A Vmáx = 500VCA
2	Cinza	8WH6000-6CF00	8WH6000-6AG00
3	Cinza	8WH6003-6CF00	-
4	Cinza	8WH6004-6CF00	-
Esquema de funcionamento			

Acessórios			
Placa separadora	2 pontos de conexão	8WH9070-0AA00	8WH9070-0AA00
	3 pontos de conexão	8WH9070-0GA00	-
Tampa final	2 pontos de conexão	8WH9000-3SC00	8WH9003-1GA00
	3 pontos de conexão	8WH9000-3SD00	-
	4 pontos de conexão	8WH9000-5GA00	-

Acessórios gerais para testes			
Plugue cego - 16 A	Cinza	8WH9020-8AB00	8WH9020-8AB00
Plugue isolado	Laranja	8WH9040-0DB04	8WH9040-0DB04
Porta componente 6A / 1W	Cinza	8WH9040-0BB00	8WH9040-0BB00
Plugue fusível com LED 12 a 30 V - 6.3 A	Preto	8WH9040-3AB08	8WH9040-3AB08
Plugue fusível sem LED - 6 A	Preto	8WH9040-3DB08	8WH9040-3DB08

Borne para sensor			
Pontos de conexão	Tipo	LED	1,5 mm ² Imáx = 13,5 A Vmáx = 250VCA
4	3-fios, L+, L-, A	-	8WH6003-0DE00
4	3-fios, L+, L-, A	Verde, 24 V (15 ... 30 V DC)	8WH6003-0FE00
4	3-fios, L+, L-, PE	-	8WH6003-0HE00

Borne para atuador			
Pontos de conexão	Tipo	LED	1,5 mm ² Imáx = 13,5 A Vmáx = 250VCA
5	4-fios, L+, L-, L, A	-	8WH6004-0DE00
5	4-fios, L+, L-, L, A	Verde, 24 V (15 ... 30 V DC)	8WH6004-0FE00
5	4-fios, L+, L-, A, PE	-	8WH6004-0HE00

Acessórios específicos			
Tampa final	3 fios	Cinza	8WH9001-2VD00
	4 fios	Cinza	8WH9001-4VE00

Borne fusível		
Dados técnicos	Tamanho do borne	
Tipo	Cor	4 mm ² Imáx = 6,3 A Vmáx = 500VCA
Sem sinalização	Preto	8WH6000-1GG08
Com LED 10... 30 Vca/Vcc	Preto	8WH6000-1KG08
AC/DC com LED 110 ... 250 Vca/Vcc	Preto	8WH6000-1MG08
Esquema de funcionamento	Sem sinalização	
	Com LED	
Acessórios		
Tampa	8WH9003-1GA00	

Fusível 5 x 25 mm			
Tipo G, ultrarápido, Icu 1,5 kA		tipo G, retardado, Icu 35 A para In < 2,5 A e Icu 10 A para In > 2,5 A	
In	Tipo	In	Tipo
1 A	8WA1822-7EF16	1 A	8WA1822-7EF76
1,6 A	8WA1822-7EF18	1,6 A	8WA1822-7EF78
2,5 A	8WA1822-7EF21	2,5 A	8WA1822-7EF81
4 A	8WA1822-7EF23	4 A	8WA1822-7EF83
6,3 A	8WA1822-7EF25	6,3 A	8WA1822-7EF85

Borne de seccionador			
Dados técnicos	Pontos de conexão	2,5 mm ² Imáx = 20 A Vmáx = 400VCA	4 mm ² Imáx = 20 A Vmáx = 400VCA
Borne	2	8WH6000-6AF00	8WH6000-6CG00
	3	8WH6003-6AF00	-
	4	8WH6004-6AF00	-
Esquema de funcionamento			
Acessórios			
Tampa final	2	8WH9000-3SC00	8WH9003-1GA00
	3	8WH9000-3SD00	-
	4	8WH9000-5AG00	-
Placa separadora		8WH9070-0AA00	8WH9070-0AA00

Borne para alimentação de sensor e atuador		
Tipo	Cor	1,5 mm ² Imáx = 13,5 A Vmáx = 250VCA
3-wire, L+, L-	Laranja	8WH6003-0DF04
4-fios, L+, L-, PE	Laranja	8WH6004-0HE04

L+ = Vermelho, PE (blindagem) = verde/ amarelo
L- = azul, A (saída), conexão não colorida

Acessórios específicos para borne sensor / atuador			
		Vermelho	Azul
Ponte de ligação	2 PÓLOS	8WH9020-6JC02	8WH9020-6JC01
	3 PÓLOS	8WH9020-6JD02	8WH9020-6JD01
	4 PÓLOS	8WH9020-6JE02	8WH9020-6JE01
	10 PÓLOS	8WH9020-6JL02	8WH9020-6JL01

Bornes 8WH

Identificadores frontais para as linhas 8WH1, 8WH2 e 8WH6

Identificação frontal

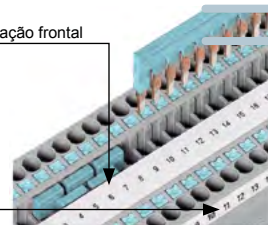

Identificação lateral

Texto - Vertical

Identificadores verticais						
Borne	1,5 mm ²	2,5 mm ²	4 mm ²	6 mm ²	10/16 mm ²	35 mm ²
Espessura	4,2mm	5,2mm	6,2mm	8,2mm	10,2mm	16mm
1 ... 10 (10x)	8WH8120-1AB05	8WH8120-2AB05	8WH8120-3AB05	8WH8120-4AB05	8WH8120-5AB05	-
11 ... 20 (10x)	8WH8120-1AB15	8WH8120-2AB15	8WH8120-3AB15	8WH8120-4AB15	8WH8120-5AB15	-
21 ... 30 (10x)	8WH8120-1AB25	8WH8120-2AB25	8WH8120-3AB25	8WH8120-4AB25	8WH8120-5AB25	-
31 ... 40 (10x)	8WH8120-1AB35	8WH8120-2AB35	8WH8120-3AB35	8WH8120-4AB35	8WH8120-5AB35	-
41 ... 50 (10x)	8WH8120-1AB45	8WH8120-2AB45	8WH8120-3AB45	8WH8120-4AB45	-	-
51 ... 60 (10x)	8WH8120-1AB55	8WH8120-2AB55	8WH8120-3AB55	8WH8120-4AB55	-	-
61 ... 70 (10x)	8WH8120-1AB65	8WH8120-2AB65	8WH8120-3AB65	8WH8120-4AB65	-	-
71 ... 80 (10x)	8WH8120-1AB75	8WH8120-2AB75	8WH8120-3AB75	8WH8120-4AB75	-	-
81 ... 90 (10x)	8WH8120-1AB85	8WH8120-2AB85	8WH8120-3AB85	-	-	-
91 ... 100 (10x)	8WH8120-1AC05	8WH8120-2AC05	8WH8120-3AC05	-	-	-
L1, L2, L3, N, PE	-	8WH8120-2AA15	8WH8120-3AA15	8WH8120-4AA15	8WH8120-5AA15	8WH8120-7AA15

Texto - Horizontal

Identificadores horizontais						
Borne	1,5 mm ²	2,5 mm ²	4 mm ²	6 mm ²	10/16 mm ²	35 mm ²
Espessura	4,2mm	5,2mm	6,2mm	8,2mm	10,2mm	16mm
1 ... 10 (10x)	8WH8140-1AB05	8WH8140-2AB05	8WH8140-3AB05	8WH8140-4AB05	8WH8140-5AB05	-
11 ... 20 (10x)	8WH8140-1AB15	8WH8140-2AB15	8WH8140-3AB15	8WH8140-4AB15	8WH8140-5AB15	-
21 ... 30 (10x)	8WH8140-1AB25	8WH8140-2AB25	8WH8140-3AB25	8WH8140-4AB25	-	-
31 ... 40 (10x)	8WH8140-1AB35	8WH8140-2AB35	8WH8140-3AB35	-	-	-
41 ... 50 (10x)	-	8WH8140-2AB45	8WH8140-3AB45	-	-	-
51 ... 60 (10x)	-	8WH8140-2AB55	8WH8140-3AB55	-	-	-
61 ... 70 (10x)	-	8WH8140-2AB65	8WH8140-3AB65	-	-	-
71 ... 80 (10x)	-	8WH8140-2AB75	8WH8140-3AB75	-	-	-
81 ... 90 (10x)	-	8WH8140-2AB85	8WH8140-3AB85	-	-	-
91 ... 100 (10x)	-	8WH8140-2AC05	8WH8140-3AC05	-	-	-

Identificadores em Branco para Gravação

Borne	1,5 mm ²	2,5 mm ²	4 mm ²	6 mm ²	10/16 mm ²	35 mm ²
Espessura	4,2mm	5,2mm	6,2mm	8,2mm	10,2mm	16mm
Frontal	8WH8110-1AA05	8WH8110-2AA05	8WH8110-3AA05	8WH8110-4AA05	8WH8110-5AA05	8WH8110-7AA05

Identificadores laterais para as linhas 8WH1, 8WH2 e 8WH6

Texto - Vertical

Identificadores verticais						
Borne	1,5 mm ²	2,5 mm ²	4 mm ²	6 mm ²	10/16 mm ²	35 mm ²
Espessura	4,2mm	5,2mm	6,2mm	8,2mm	10,2mm	16mm
1 ... 10 (10x)	8WH8121-1AB05	8WH8121-2AB05	8WH8121-3AB05	8WH8121-4AB05	8WH8121-5AB05	-
11 ... 20 (10x)	8WH8121-1AB15	8WH8121-2AB15	8WH8121-3AB15	8WH8121-4AB15	8WH8121-5AB15	-
21 ... 30 (10x)	8WH8121-1AB25	8WH8121-2AB25	8WH8121-3AB25	-	8WH8121-5AB25	-
31 ... 40 (10x)	8WH8121-1AB35	8WH8121-2AB35	8WH8121-3AB35	-	-	-
41 ... 50 (10x)	8WH8121-1AB45	8WH8121-2AB45	8WH8121-3AB45	-	-	-
51 ... 60 (10x)	8WH8121-1AB55	8WH8121-2AB55	8WH8121-3AB55	-	-	-
61 ... 70 (10x)	-	8WH8121-2AB65	8WH8121-3AB65	-	-	-
71 ... 80 (10x)	-	8WH8121-2AB75	8WH8121-3AB75	-	-	-
81 ... 90 (10x)	-	8WH8121-2AB85	8WH8121-3AB85	-	-	-
91 ... 100 (10x)	-	8WH8121-2AC05	8WH8121-3AC05	-	-	-

Texto - Horizontal

Identificadores horizontais						
Borne	1,5 mm ²	2,5 mm ²	4 mm ²	6 mm ²	10/16 mm ²	35 mm ²
Espessura	4,2mm	5,2mm	6,2mm	8,2mm	10,2mm	16mm
1 ... 10 (10x)	8WH8141-1AB05	8WH8141-2AB05	-	-	-	-
11 ... 20 (10x)	8WH8141-1AB15	8WH8141-2AB15	-	-	-	-
21 ... 30 (10x)	8WH8141-1AB25	8WH8141-2AB25	-	-	-	-
31 ... 40 (10x)	8WH8141-1AB35	8WH8141-2AB35	-	-	-	-
41 ... 50 (10x)	8WH8141-1AB45	8WH8141-2AB45	-	-	-	-
51 ... 60 (10x)	8WH8141-1AB55	8WH8141-2AB55	-	-	-	-
61 ... 70 (10x)	-	8WH8141-2AB65	-	-	-	-
71 ... 80 (10x)	-	8WH8141-2AB75	-	-	-	-
81 ... 90 (10x)	-	8WH8141-2AB85	-	-	-	-
91 ... 100 (10x)	-	8WH8141-2AC05	-	-	-	-

Identificadores em Branco para Gravação

Borne	1,5 mm ²	2,5 mm ²	4 mm ²	6 mm ²	10/16 mm ²	35 mm ²
Espessura	4,2mm	5,2mm	6,2mm	8,2mm	10,2mm	16mm
Lateral	8WH8111-1AA05	8WH8111-2AA05	8WH8111-3AA05	8WH8111-4AA05	8WH8111-5AA05	8WH8111-7AA05

Observação: Quantidade mínima: 100 peças. Valor unitário.

Tabela de seleção

A Siemens oferece uma gama completa de bornes, estão disponíveis bornes com conexão a parafuso (8WH1), com conexão a mola (8WH2) e conexão plug-in (8WH6), com a tabela abaixo é possível selecionar a família de acordo com as necessidades do seu projeto, facilitando desta maneira o uso de uma única família de conexões em seu projeto.

Item	Opções	8WH1	8WH2	8WH6
		Parafuso	Mola	Plug-in
1	Borne de passagem padrão	X	X	X
2	Borne para alta corrente	X	-	X
3	Bornes 2 andares	X	X	X
4	Bornes 3 andares	-	X	-
5	Bornes 4 andares - Motor	-	X	-
6	Borne isolador - 1 andar	X	X	X
7	Borne isolador - 2 andares	X	-	-
8	Borne seccionador	X	X	X
9	Borne com diodo - 1 andar	X	X	-
10	Borne com diodo - 2 andares	X	-	-
11	Borne fusível	X	X	X
12	Borne medição	X	-	-
13	Borne de conexão sensor atuador	-	-	X
14	Borne de alimentação sensor e atuador	-	-	X

Conversores de Interface

3RQ3 - Rele de Interface - SIRIUS



Principais aplicações:

- Conversão de tensão, por exemplo, 24 V CC para 230 V CA;
- Amplificação de sinais;
- Separação galvânica;
- Proteção de sobretensão e compatibilidade eletromagnética de controles;
- Modelos com contatos dourados, confiabilidade em comutação de correntes baixas.

Estão disponível em diferentes versões:

- Relés de acoplamento com saída de relé (não plug-in) - Operação AC e DC IEC 60947-5-1
- Relés de acoplamento com relés plug-in - Operação AC e DC IEC 60947-1
- Relés de acoplamento com saída de semicondutor (não plug-in) - Operação AC e DC IEC 60947-1, EN 60664-1 e EN 50005;

Rele de interface - Acoplamento para saída - Bobina extraível

Tensão	Contatos Reversíveis	Contatos Dourados	Parafuso	Mola	L x A x P
24 V CA/CC	1	-	3RQ3118-1AB00	3RQ3118-2AB00	6,2 x 93 x 76 mm
24 V CA/CC	1	Sim	3RQ3118-1AB01	3RQ3118-2AB01	
115 V CA/CC	1	-	3RQ3118-1AE00	3RQ3118-2AE00	
115 V CA/CC	1	Sim	3RQ3118-1AE01	3RQ3118-2AE01	
230 V CA/CC	1	-	3RQ3118-1AF00	3RQ3118-2AF00	
230 V CA/CC	1	Sim	3RQ3118-1AF01	3RQ3118-2AF01	
24 V CC	1	-	3RQ3118-1AM00	3RQ3118-2AM00	
24 V CC	1	Sim	3RQ3118-1AM01	3RQ3118-2AM01	

Rele de interface - Acoplamento para Saída - Bobina não extraível

Tensão	Contatos Reversíveis	Contatos Dourados	Parafuso	Mola	L x A x P
24 V CA/CC	1	-	3RQ3018-1AB00	3RQ3018-2AB00	6,2 x 93 x 76 mm
24 V CA/CC	1	Sim	3RQ3018-1AB01	3RQ3018-2AB01	
115 V CA/CC	1	-	3RQ3018-1AE00	3RQ3018-2AE00	
24 V CC	1	-	3RQ3018-2AM08-0AA0	-	
110 V CC	1	-	3RQ3018-2AN08-0AA0	-	
230 V CA/CC	1	-	3RQ3018-1AF00	3RQ3018-2AF00	

Rele de interface - Acoplamento para Entrada - Bobina não extraível

Tensão	Contatos Reversíveis	Contatos Dourados	Parafuso	Mola	L x A x P
24 V CA/CC	1	-	3RQ3038-1AB00	3RQ3038-2AB00	6,2 x 93 x 76 mm
24 V CA/CC	1	Sim	3RQ3038-1AB01	3RQ3038-2AB01	
115 V CA/CC	1	-	3RQ3038-1AE00	3RQ3038-2AE00	
115 V CA/CC	1	Sim	3RQ3038-1AE01	3RQ3038-2AE01	
230 V CA/CC	1	-	3RQ3038-1AF00	3RQ3038-2AF00	
230 V CA/CC	1	Sim	3RQ3038-1AF01	3RQ3038-2AF01	

Optoacopladores com saídas a semicondutores (não extraível) - Acoplamento para Saída

Tensão nominal de alimentação do comando	Máxima corrente chaveamento	Tensão de chaveamento	Parafuso	Mola	L x A x P
24 VCC	0.5 A	60 V CC	3RQ3050-1SM50	3RQ3050-2SM50	6,2 x 93 x 72,5 mm
24 VCC	2 A	30 V CC	3RQ3052-1SM30	3RQ3052-2SM30	
24 VCC	5 A	30 V CC	3RQ3055-1SM30	3RQ3055-2SM30	
110 ... 230 V CA/CC	3 A	30 V CC	3RQ3053-1SG30	3RQ3053-2SG30	
24 V CC	2 A	264 V AC	3RQ3052-1SM50	3RQ3052-2SM50	
24 V CC	2 A	60 V CC	3RQ3052-1SM40	3RQ3052-2SM40	
24 V CA/CC	0.5 A	30 V CC	3RQ3070-1SB30	3RQ3070-2SB30	

Com Chave Manual - 0 - automática

24 VCC	5 A	30 V CC	3RQ3065-1SM30	3RQ3065-2SM30	6,2 x 93 x 76 mm
--------	-----	---------	---------------	---------------	------------------

Optoacopladores com saídas a semicondutores (não extraível) - Acoplamento para Entrada

110 ... 230 V CA/CC	0.5 A	30 V CC	3RQ3070-1SG30	3RQ3070-2SG30	6,2 x 93 x 76 mm
---------------------	-------	---------	---------------	---------------	------------------

Acessórios - pente de conexão (para conexão de mesmo potencial)

Acessórios - pente de conexão (para conexão de mesmo potencial)			Identificador para rele 5x5mm (Branco)		
	2 polos	3RQ3901-0A	Capacidade da corrente da alimentação 6A		3RQ3902-0A
	4 polos	3RQ3901-0B			
	8 polos	3RQ3901-0C			
	16 polos	3RQ3901-0D			

Nota: Acoplamento de relés com saída semicondutora (não plugável), possuem:

- Longa vida útil, pois não há desgaste mecânico
- Alta frequência de comutação graças a curtos tempos de interrupção
- Resistente a vibrações. Confiabilidade de contato extremamente alta
- Comutação sem ruído. Baixa potência de controle necessária
- Comutação de cargas CC e capacitivas

Conversores de Sinais

3RS70 - Conversores de sinal analógico - SIRIUS



Conversores de sinal são usados no processamento de sinal analógico para:

- Isolação galvânica de sinais analógicos;
- Conversão de sinais analógicos dentro de uma frequência;
- Conversão de sinais não adronizados para sinais padronizados;
- Proteção de sobretensão e curto circuito para entradas de CLP analógicas

- Proteção contra sobretensão e EMC
 - Proteção contra curto-circuito das saídas
Os dispositivos são testados EMC de acordo com:
 - IEC 61000-6-4 (padrão genérico para interferência emitida)
 - IEC 61000-6-2 (padrão genérico para imunidade a interferências)
- Os sinais analógicos estão de acordo com IEC 60381-1/2

Separação galvânica de 3 vias

Entrada	Saída	Tensão	Parafuso	Mola	L x A x P
0 – 10 V	0 – 10 V	24 V AC/DC	3RS7000-1AE00	3RS7000-2AE00	6,2 x 93 x 76 mm
	0 – 20 mA		3RS7000-1CE00	3RS7000-2CE00	
	4 – 20 mA		3RS7000-1DE00	3RS7000-2DE00	
0 – 20 mA	0 – 10 V	24 V AC/DC	3RS7002-1AE00	3RS7002-2AE00	
	0 – 20 mA		3RS7002-1CE00	3RS7002-2CE00	
	4 – 20 mA		3RS7002-1DE00	3RS7002-2DE00	
4 – 20 mA	0 – 10 V	24 V AC/DC	3RS7003-1AE00	3RS7003-2AE00	
	0 – 20 mA		3RS7003-1CE00	3RS7003-2CE00	
	4 – 20 mA		3RS7003-1DE00	3RS7003-2DE00	

Conversor de multi-faixas - Separação em 3 vias

Entrada	Saída	Tensão	Parafuso	Mola	L x A x P
0 – 10 V	0 – 10 V	24 V AC/DC	3RS7005-1FE00	3RS7005-2FE00	6,2 x 93 x 76 mm
0 – 20 mA	0 – 20 mA	24 – 240 V AC/DC	3RS7005-1FW00	3RS7005-2FW00	17,5 X 93 X 72,5 mm
4 – 20 mA	4 – 20 mA				
0 – 10 V	0 – 50 Hz	24 V AC/DC	3RS7005-1KE00	3RS7005-2KE00	6,2 x 93 x 76 mm
0 – 20 mA	0 – 100 Hz				
4 – 20 mA	0 – 1 kHz	24 – 240 V AC/DC	3RS7005-1KW00	3RS7005-2KW00	17,5 X 93 X 72,5 mm
	0 – 10 kHz				

Conversor de interface universal - com 16 faixas de entrada e 3 saídas

Entrada	Saída	Tensão	Parafuso	Mola	L x A x P
0 – 60 mV	0 – 10 V 0 – 20 mA 4 – 20 mA	24 V AC/DC 24 – 240 V AC/DC	3RS7006-1FE00 3RS7006-1FW00	3RS7006-2FE00 3RS7006-2FW00	6.2 17.5
0 – 100 mV					
0 – 300 mV					
0 – 500 mV					
0 – 1 V					
0 – 2 V					
0 – 5 V					
0 – 10 V					
2 – 10 V					
0 – 20 V					
0 – 5 mA					
0 – 10 mA					
+/-5 mA					
+/-20 mA					
0 – 20 mA					
4 – 20 mA					

Conversor de sinal múltiplo, ativo, com chave manual/automático e potenciômetro de ajuste como transmissor de sinais analógicos

Entrada	Saída	Largura	Modo automático/ manual	Tensão	Código
0 – 10 V	0 – 10 V	17,5 mm	Sim	24 V AC/DC	3RS7025-□FE00
0 – 20mA	0 – 20 mA			24 – 240 V AC/DC	3RS7025-□FW00
4 – 20 mA	4 – 20 mA				

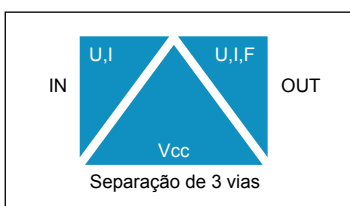

Na separação de 3 vias, cada circuito é separado galvamicamente dos outros, isto é, a entrada, a saída e a tensão de alimentação não têm qualquer ligação e, assim, não podem influenciar umas às outras.

Relés de Interface - Acoplador

LZX/LZS: relés de Interface encaixáveis - Módulo completo (Soquete, relé, clipe de retenção, módulo LED e placa de identificação)



A linha de relés LZS está disponível em unidades completas, ou em módulos individuais. Esses módulos individuais podem ser montados ou então adquiridos separadamente como peças de reposição. Este portfólio possui 2 modelos: RT e PT.

LZS:RT - 1 NA/NF - Capacidade de comutação 16 A, 2 NA/NF - Capacidade de comutação 8 A;

LZS:PT - 1 NA/NF - Capacidade de comutação 12 A, 3 NA/NF - Capacidade de comutação 10 A, 4 NA/NF - Capacidade de comutação 6 A.

Módulos completos LZS:PT - 8 / 11 / ou 14 pólos

Descrição	Tensão de entrada	Contatos	Largura (mm)	MLFB
Unidade completa com soquete plug-in (Conexão a parafuso - versão standard) para montagem em trilho DIN 35 mm Componentes: relé, soquete, módulo LED (24 VCC com diodo de proteção; versão sem diodo de proteção), clipe de retenção/ejeção. (11 e 14 pólos)	24 VCC	3 REV	28	LZS:PT3A5L24
	24 VCA			LZS:PT3A5R24
	115 VCA			LZS:PT3A5S15
	230 VCA			LZS:PT3A5T30
	24 VCC	4 REV	28	LZS:PT5A5L24
	24 VCA			LZS:PT5A5R24
	115 VCA			LZS:PT5A5S15
	230 VCA			LZS:PT5A5T30
Unidade completa com soquete plug-in (Conexão a parafuso - separação lógica) para montagem em trilho DIN 35 mm Componentes: relé, soquete, módulo LED (24 VCC com diodo de proteção; versão AC sem diodo de proteção), clipe de retenção/ejeção e placa de identificação. (11 e 14 pólos)	24 VCC	4 REV	28	LZS:PT5B5L24
	24 VCA			LZS:PT5B5R24
	115 VCA			LZS:PT5B5S15
	230 VCA			LZS:PT5B5T30
Unidade completa com soquete plug-in (Conexão a mola - separação lógica) para montagem em trilho DIN 35 mm Componentes: relé, soquete, módulo LED (24 VCC com diodo de proteção; versão AC sem diodo de proteção), clipe de retenção/ejeção e placa de identificação. (8 e 14 pólos)	24 VCC	4 REV	28	LZS:PT5D5L24
	24 VCA			LZS:PT5D5R24
	115 VCA			LZS:PT5D5S15
	230 VCA			LZS:PT5D5T30

LZS: RT - 8 pinos

Unidade completa com soquete plug-in (Conexão a parafuso - versão standard) para montagem em trilho DIN 35 mm Componentes: relé, soquete, módulo LED (24 VCC com diodo de proteção; versão AC sem diodo de proteção), clipe de retenção/ejeção e placa de identificação.	24 VCC	1 REV	15.5	LZS:RT3A4L24
	24 VCC	2 REV		LZS:RT4A4L24
	230 VCA	1 REV		LZS:RT3A4T30
	230 VCA	2 REV		LZS:RT4A4T30
	24 VCA	1 REV		LZS:RT3A4R24
	24 VCA	2 REV		LZS:RT4A4R24
	115 VCA	1 REV		LZS:RT3A4S15
	115 VCA	2 REV		LZS:RT4A4S15
Unidade completa com soquete plug-in (Conexão a parafuso - separação lógica) para montagem em trilho DIN 35 mm Componentes: relé, soquete, módulo LED (24 VCC com diodo de proteção; versão AC sem diodo de proteção), clipe de retenção/ejeção e placa de identificação.	24 VCC	1 REV	15.5	LZS:RT3B4L24
	24 VCC	2 REV		LZS:RT4B4L24
	230 VCA	1 REV		LZS:RT3B4T30
	230 VCA	2 REV		LZS:RT4B4T30
	24 VCA	1 REV		LZS:RT3B4R24
	24 VCA	2 REV		LZS:RT4B4R24
	115 VCA	1 REV		LZS:RT3B4S15
	115 VCA	2 REV		LZS:RT4B4S15
Unidade completa com soquete plug-in (Conexão a mola - separação lógica) para montagem em trilho DIN 35 mm Componentes: relé, soquete, módulo LED (24 VCC com diodo de proteção; versão AC sem diodo de proteção), clipe de retenção/ejeção e placa de identificação.	24 VCC	1 REV	15.5	LZS:RT3D4L24
	24 VCC	2 REV		LZS:RT4D4L24
	230 VCA	1 REV		LZS:RT3D4T30
	230 VCA	2 REV		LZS:RT4D4T30
	24 VCA	1 REV		LZS:RT3D4R24
	24 VCA	2 REV		LZS:RT4D4R24
	115 VCA	1 REV		LZS:RT3D4S15
	115 VCA	2 REV		LZS:RT4D4S15

Observação:

Separação lógica: Os terminais para os contatos e os terminais da bobina estão dispostos em níveis separados, por ex. acima para contatos e abaixo para a bobina.



Relés de Interface - SIRIUS



Relé de interface com encaixe - Módulos individuais (LZX)

Módulos individuais: Bobina					
Tensão de alimentação	Contatos	Diodos de proteção	Separação lógica	Contatos dourados	MLFB
12 V DC	2 REV	-	-	-	LZX:RT424012
24 VCC	1 REV	-	-	-	LZX:RT314024
24 VCC	2 REV	-	-	-	LZX:RT424024
24 VCA	1 REV	-	-	-	LZX:RT314524
24 VCA	2 REV	-	-	-	LZX:RT424524
115 VCA	1 REV	-	-	-	LZX:RT314615
115 VCA	2 REV	-	-	-	LZX:RT424615
230 VCA	1 REV	-	-	-	LZX:RT314730
230 VCA	2 REV	-	-	-	LZX:RT424730
24 VCC	1 REV	-	-	Sim	LZX:RT315024
230 VCA	1 REV	-	-	Sim	LZX:RT315730

Acessórios para 1 e 2 REV

	Soquete para montagem em trilho DIN - Conexão a parafuso	Standard	LZS:RT78725
	Soquete para montagem em trilho DIN - Conexão a parafuso	Com separação lógica	LZS:RT78726
	Soquete para montagem em trilho DIN - Conexão a mola	Com separação lógica	LZS:RT7872P
	Clipe de retenção/ejeção	-	LZS:RT17016
	Placa de identificação em Branco - sem gravação	Largura de: 15 mm	LZS:RT17040
	Pente de fiação para base de conexão a parafuso	8 pólos	LZS:RT170R8

LZX/LZS:PT - Alto desempenho e compacto











Módulos individuais: Bobina - sem led					
Tensão de alimentação	Contatos	Diodos de proteção	Contatos dourados	botão de teste	MLFB
24 VCC	2 REV	-	-	Sim	LZX:PT270024
24 VCC	3 REV	-	-	Sim	LZX:PT370024
24 VCC	4 REV	-	-	Sim	LZX:PT570024
24 VCC	4 REV	-	-	-	LZX:PT520024
24 VCC	4 REV	-	Sim	Sim	LZX:PT580024
24 VCA	2 REV	-	-	Sim	LZX:PT270524
24 VCA	3 REV	-	-	Sim	LZX:PT370524
24 VCA	4 REV	-	-	Sim	LZX:PT570524
115 VCA	2 REV	-	-	Sim	LZX:PT270615
115 VCA	3 REV	-	-	Sim	LZX:PT370615
115 VCA	4 REV	-	-	Sim	LZX:PT570615
230 VCA	2 REV	-	-	Sim	LZX:PT270730
230 VCA	3 REV	-	-	Sim	LZX:PT370730
230 VCA	4 REV	-	-	Sim	LZX:PT570730
230 VCA	4 REV	-	Sim	Sim	LZX:PT580730
230 VCA	4 REV	-	-	-	LZX:PT520730

Relés de Interface - SIRIUS

LZX/LZS:PT - Alto desempenho e compacto				
Acessórios				
	Soquete para montagem em trilho DIN - Conexão a parafuso	2 REV	Standard	LZS:PT78720
		3 REV		LZS:PT78730
		4 REV		LZS:PT78740
		2 REV	Com separação lógica	LZS:PT78722
		4 REV		LZS:PT78742
	Soquete para montagem em trilho DIN - Conexão a mola	2 REV	Com separação lógica	LZS:PT7872P
		4 REV		LZS:PT7874P
	Clipe de retenção para conexão a mola	2 / 3 / 4 REV	Com separação lógica	LZS:PT17021
	Clipe de retenção para conexão a parafuso	2 / 3 / 4 REV	Standard	LZS:PT17024
	Placa de identificação			LZS:PT17040

Acessórios para LZX/LZS:PT e RT				
Acéssorio		Tensão de Alimentação	Diodo de Proteção	MLFB
	Módulo LED, Vermelho	24 VCC	Sim	LZS:PTML0024
		24 VCA / CC	-	LZS:PTML0524
		110-230 VCA	-	LZS:PTML0730
	Módulo LED, Verde	24 VCC	Sim	LZS:PTMG0024
		24 VCA / CC	-	LZS:PTMG0524
		110-230 VCA	-	LZS:PTMG0730
	Diodo de Proteção	6-230 VCC	Sim	LZS:PTMT00A0
	Elemento RC	24 ... 28 VAC	-	LZS:PTMU0524
		110-230 V AC	-	LZS:PTMU0730
	Pente de fiação para base de conexão a parafuso 10 A	6 pólos		LZS:PT170R6

Relés de Interface - SIRIUS

LZS / LZX - Relé de interface encaixáveis 125VCC							
Módulos individuais: Rele plug-in							
	Tensão de alimentação	Contatos	Largura	Contatos dourados	Separação	Código	
	125 VCC	1 REV	15,5 mm	-	-	LZX:RT314110	
	125 VCC	2 REV	15,5 mm	-	-	LZX:RT424110	
Módulos individuais: Acessórios							
Soquete							
	Descrição	Contatos	Largura	Conexão	Separação	Código	
	Soquete/base para montagem em trilho DIN	1 / 2 REV	15,5 mm	Parafuso	Standard	LZS:RT78725	
	Soquete/base para montagem em trilho DIN	1 / 2 REV	15,5 mm	Parafuso	Lógica	LZS:RT78726	
	Soquete/base para montagem em trilho DIN	1 / 2 REV	15,5 mm	Mola	Lógica	LZS:RT7872P	
	Clipe de retenção / ejeção				Standard / Lógica	LZS:RT17016	
	Diodo para conexão A1 - 6-230 V DC					LZS:PTMT00A0	
LZS / LZX - Relé de interface encaixáveis 125VCC							
Módulos individuais: Rele plug-in							
	Tensão de alimentação	Contatos	Largura	Contatos dourados	Separação	Código	
	125 VCC	3 REV	22,5 mm	-	-	LZX:PT370125	
	125 VCC	4 REV	22,5 mm	-	-	LZX:PT570125	
Módulos individuais: Acessórios							
Soquete							
	Descrição	Contatos	Largura	Conexão	Separação	Código	
	Soquete/base para montagem em trilho DIN	3 REV	22,5 mm	Parafuso	Standard	LZS:PT78730	
	Soquete/base para montagem em trilho DIN	4 REV	22,5 mm	Parafuso	Standard	LZS:PT78740	
	Soquete/base para montagem em trilho DIN	4 REV	22,5 mm	Parafuso	Lógica	LZS:PT78742	
	Soquete/base para montagem em trilho DIN	4 REV	22,5 mm	Mola	Lógica	LZS:PT7874P	
	Clipe de retenção / ejeção		3 / 4 REV	-	-	Standard	LZS:PT17024
	Clipe de retenção / ejeção		3 / 4 REV	-	-	Lógica	LZS:PT17021
	Diodo para conexão ao A1					LZS:PTMT00A0	

Relés de Interface - SIRIUS 3RQ2

	<ul style="list-style-type: none"> • Aplicação universal com modelos de 1, 2 ou 3 contatos reversíveis • Range de alimentação de 24 até 240 V CA/CC • Versões com contatos banhados a ouro, que comutam correntes baixas (mA) • Instalação fácil e rápida com nosso inovador e robusto invólucro industrial • Terminais removíveis para cabos até 4.0 mm², conexões a mola e a parafuso • De acordo com as normas internacionais CE, UL / CSA, EAC, railway e etc. • Invólucro com 90 mm de altura e 22.5 mm de largura 			
3RQ2 com inovador invólucro industrial				
Tensão	Contatos reversíveis	Contatos dourados	Parafuso	Mola
24...240V CA/CC	1	-	3RQ2000-1AW00	3RQ2000-2AW00
24...240V CA/CC	2	-	3RQ2000-1BW00	3RQ2000-2BW00
24...240V CA/CC	3	-	3RQ2000-1CW00	3RQ2000-2CW00
24...240V CA/CC	3	Sim	3RQ2000-1CW01	3RQ2000-2CW01

Relés de Interface - SIRIUS 3RQ1

		<p>Com economia de espaço garantida devido ao design compacto, com largura de 17,5mm a 22,5mm e uma ampla faixa de tensão de alimentação, de 24 a 240 V CA/CC, os novos relés Sirius 3RQ1 são ideais para aplicações de segurança, pois são certificados até o nível SIL 3/ PL e. Além disso, possuem um sistema de contatos mecanicamente guiados, de acordo com a norma IEC 60947-5-1 (IEC61810-3), o que garante máxima segurança a pessoas e a processos, além de rapidez e agilidade no diagnóstico de possíveis falhas. Os relés Sirius 3RQ1 ainda contam com a complementariedade de serem utilizados como componentes integrais dos relés 3SK, e podem ser aplicados como expansão de saída até o nível SIL 3, o que agrega ainda mais confiabilidade ao sistema e reafirma a sua função de segurança.</p>			
Tensão	Largura	Contatos	Código	Nível de segurança	Possibilidade de uso com conector 3SK
24VCC	17,5mm	1NA/1NF	3RQ1000-□EB00	SIL2/PL c	Sim
		2NA/1NF	3RQ1000-□GB00	SIL2/PL c	Sim
		1NA/1NF	3RQ1200-□_EB00	SIL3/PL e	Sim
	22,5mm	2NA/2NF	3RQ1000-□HB00	SIL2/PL c	Sim
4NA/1NF		3RQ1000-□LB00	SIL2/PL c	Sim	
24V A 240VCC/VCA	17,5mm	1NA/1NF	3RQ1000-□EW00	SIL2/PL c	Não
		2NA/1NF	3RQ1000-□GW00	SIL2/PL c	Não
		1NA/1NF	3RQ1200-□EW00	SIL3/PL e	Não
	22,5mm	2NA/2NF	3RQ1000-□HW00	SIL2/PL c	Não
		4NA/1NF	3RQ1000-□LW00	SIL2/PL c	Não

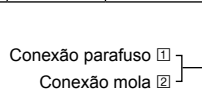

Possíveis aplicações do Sirius 3RQ1

Aplicações baseadas em sistema de contatos mecanicamente guiados:

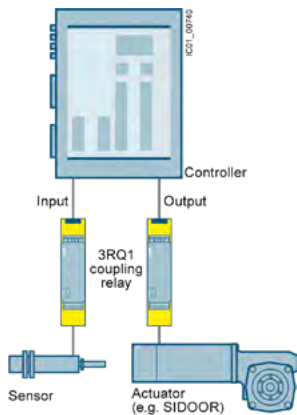

Aplicações do 3RQ1 como elo de acoplamento para sinais, com controle de falhas:

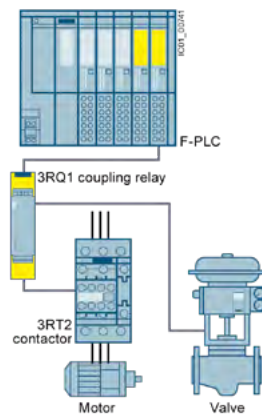

3RQ1 como expansão de saída 3SK, até nível SIL3, com controle direto de atuadores e elementos de sinalização:

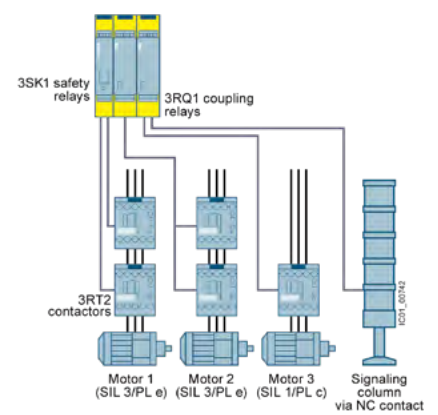

Chaves Fim de Curso - 3SE5



As chaves de fim de curso são dispositivos que informam a posição de um determinado item, monitoram a trajetória do componente e enviando essa informação em formato de sinais elétricos para outro dispositivo que irá avaliar essa informação.

As chaves fim de curso informam posições de articulações rotativas, deslocamentos laterais ou movimentos perigosos.

Caixa plástica

Módulos completos











Opção modular
De acordo com EN50047
IP65 (caixa de 31mm de largura) e
IP66/67 (demais larguras de caixa)
Contatos de aço rápida (snap action)



31 mm



50 mm

			31 mm		50 mm	
			1NA + 1NF	1NA + 2NF	1NA + 1NF	1NA + 2NF
	¹⁾ Pino Atuador Teflon	Completo	3SE5232-0CC05	3SE5232-0LC05	3SE5242-0CC05 ²⁾	3SE5242-0LC05
	¹⁾ Rolete	Completo	-	3SE5232-0LD03	-	3SE5242-0LD03
		Modular	3SE5232-0CC05 3SE5000-0AD03	3SE5232-0LC05 3SE5000-0AD03	3SE5242-0CC05 3SE5000-0AD03	3SE5242-0LC05 3SE5000-0AD03
	¹⁾ Rolete e Rosca	Completo	3SE5232-0HD10 ²⁾	-	-	-
		Modular	3SE5232-0CC05 3SE5000-0AD10	3SE5232-0LC05 3SE5000-0AD10	3SE5242-0CC05 3SE5000-0AD10	3SE5242-0LC05 3SE5000-0AD10
	¹⁾ Rolete Superior	Completo	-	3SE5232-0LE10	-	3SE5242-0LE10
		Modular	3SE5232-0CC05 3SE5000-0AE10	3SE5232-0LC05 3SE5000-0AE10	3SE5242-0CC05 3SE5000-0AE10	3SE5242-0LC05 3SE5000-0AE10
	¹⁾ Rolete Lateral	Completo	-	3SE5232-0LF10	-	3SE5242-0LF10
		Modular	3SE5232-0CC05 3SE5000-0AF10	3SE5232-0LC05 3SE5000-0AF10	3SE5242-0CC05 3SE5000-0AF10	3SE5242-0LC05 3SE5000-0AF10
	Haste Flexível	Completo	3SE5232-0HR01 ²⁾	-	-	3SE5242-0LR01
		Modular	3SE5232-0CC05 3SE5000-0AR01	3SE5232-0LC05 3SE5000-0AR01	3SE5242-0CC05 3SE5000-0AR01	3SE5242-0LC05 3SE5000-0AR01
	¹⁾ Alavanca	Completo	-	3SE5232-0LK21	-	3SE5242-0LK21
		Modular	3SE5232-0CC05 3SE5000-0AK00 3SE5000-0AA21	3SE5232-0LC05 3SE5000-0AK00 3SE5000-0AA21	3SE5242-0CC05 3SE5000-0AK00 3SE5000-0AA21	3SE5242-0LC05 3SE5000-0AK00 3SE5000-0AA21
	Alavanca Ajustável	Completo	-	3SE5232-0LK50	3SE5242-0HK50 ²⁾	-
		Modular	3SE5232-0CC05 3SE5000-0AK00 3SE5000-0AA50	3SE5232-0LC05 3SE5000-0AK00 3SE5000-0AA50	3SE5242-0CC05 3SE5000-0AK00 3SE5000-0AA50	3SE5242-0LC05 3SE5000-0AK00 3SE5000-0AA50
	¹⁾ Alavanca Ajustável com Furos	Completo	3SE5232-0HK60 ²⁾	-	-	-
		Modular	3SE5232-0CC05 3SE5000-0AK00 3SE5000-0AA60	3SE5232-0LC05 3SE5000-0AK00 3SE5000-0AA60	3SE5242-0CC05 3SE5000-0AK00 3SE5000-0AA60	3SE5242-0LC05 3SE5000-0AK00 3SE5000-0AA60
	Haste Rígida	Completo	3SE5232-0HK80 ²⁾	-	-	-
		Modular	3SE5232-0CC05 3SE5000-0AK00 3SE5000-0AA80	3SE5232-0LC05 3SE5000-0AK00 3SE5000-0AA80	3SE5242-0CC05 3SE5000-0AK00 3SE5000-0AA80	3SE5242-0LC05 3SE5000-0AK00 3SE5000-0AA80

1) Ítens que apresentam abertura positiva conforme IEC60947-5-1.

2) Ítens somente com blocos integrados na caixa.

Chaves Fim de Curso - 3SE5

Caixa metálica















Módulos completos
Opção modular
De acordo com EN50047
IP65 e IP66/67
Contatos de ação rápida (snap action)



40 mm

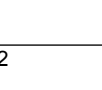

56 mm

		1NA + 1NF	1NA + 2NF	1NA + 1NF	1NA + 2NF	1NA + 1NF	1NA + 2NF
	¹⁾ Pino Atuador Teflon	3SE5112-0CA00	3SE5112-0LA00	3SE5122-0CA00	3SE5122-0LA00		
	¹⁾ Pino Curto Metálico	3SE5112-0CB01	3SE5112-0LB01	-	3SE5122-0LB01		
	¹⁾ Pino Reforçado	3SE5112-0CA00 3SE5000-0AB01	3SE5112-0LA00 3SE5000-0AB01	3SE5122-0CA00 3SE5000-0AB01	3SE5122-0LA00 3SE5000-0AB01		
	¹⁾ Rolete	3SE5112-0CC02	3SE5112-0LC02	-	3SE5122-0LC02		
	¹⁾ Rolete	3SE5112-0CA00 3SE5000-0AC02	3SE5112-0LA00 3SE5000-0AC02	3SE5122-0CA00 3SE5000-0AC02	3SE5122-0LA00 3SE5000-0AC02		
	¹⁾ Rolete	3SE5112-0CD02	3SE5112-0LD02	-	3SE5122-0LD02		
	¹⁾ Rolete Superior	3SE5112-0CA00 3SE5000-0AD02	3SE5112-0LA00 3SE5000-0AD02	3SE5122-0CA00 3SE5000-0AD02	3SE5122-0LA00 3SE5000-0AD02		
	¹⁾ Rolete Lateral	3SE5112-0CE01	3SE5112-0LE01	3SE5122-0CE01	3SE5122-0LE01		
	¹⁾ Rolete Lateral	3SE5112-0CA00 3SE5000-0AE01	3SE5112-0LA00 3SE5000-0AE01	3SE5122-0CA00 3SE5000-0AE01	3SE5122-0LA00 3SE5000-0AE01		
	¹⁾ Haste Flexível	-	3SE5112-0LF01	3SE5122-0CF01	3SE5122-0LF01		
	¹⁾ Haste Flexível	3SE5112-0CA00 3SE5000-0AF01	3SE5112-0LA00 3SE5000-0AF01	3SE5122-0CA00 3SE5000-0AF01	3SE5122-0LA00 3SE5000-0AF01		
	¹⁾ Haste Flexível	-	-	3SE5122-0CR01	-		
	¹⁾ Alavanca	3SE5112-0CA00 3SE5000-0AR01	3SE5112-0LA00 3SE5000-0AR01	3SE5122-0CA00 3SE5000-0AR01	3SE5122-0LA00 3SE5000-0AR01		
	¹⁾ Alavanca Ajustável	3SE5112-0CH01	3SE5112-0LH01	-	3SE5122-0LH01		
	¹⁾ Alavanca Ajustável	3SE5112-0CA00 3SE5000-0AH00 3SE5000-0AA01	3SE5112-0LA00 3SE5000-0AH00 3SE5000-0AA01	3SE5122-0CA00 3SE5000-0AH00 3SE5000-0AA01	3SE5122-0LA00 3SE5000-0AH00 3SE5000-0AA01		
	¹⁾ Alavanca Ajustável	-	3SE5112-0LH50	-	3SE5122-0LH50		
	¹⁾ Alavanca Ajustável	3SE5112-0CA00 3SE5000-0AH00 3SE5000-0AA50	3SE5112-0LA00 3SE5000-0AH00 3SE5000-0AA50	3SE5122-0CA00 3SE5000-0AH00 3SE5000-0AA50	3SE5122-0LA00 3SE5000-0AH00 3SE5000-0AA50		
	¹⁾ Alavanca Ajustável	-	3SE5112-0LH60	-	3SE5122-0LH60		
	¹⁾ Haste Rígida	3SE5112-0CA00 3SE5000-0AH00 3SE5000-0AA60	3SE5112-0LA00 3SE5000-0AH00 3SE5000-0AA60	3SE5122-0CA00 3SE5000-0AH00 3SE5000-0AA60	3SE5122-0LA00 3SE5000-0AH00 3SE5000-0AA60		
	¹⁾ Haste Rígida	3SE5112-0CH80	-	3SE5122-0CH80	-		
	¹⁾ Haste Rígida	3SE5112-0CA00 3SE5000-0AH00 3SE5000-0AA80	3SE5112-0LA00 3SE5000-0AH00 3SE5000-0AA80	3SE5122-0CA00 3SE5000-0AH00 3SE5000-0AA80	3SE5122-0LA00 3SE5000-0AH00 3SE5000-0AA80		

1) Ítens que apresentam abertura positiva conforme IEC60947-5-1.



Chaves Fim de Curso e Chaves de Segurança - 3SE5

Módulos completos - Caixa aberta



As chaves de segurança com atuador separado são usadas quando a posição de portas, tampas ou grades de proteção deve ser monitorada por motivos de segurança. A chave de segurança só pode ser operada com o atuador codificado correspondente. A simples substituição por dispositivos manuais ou auxiliares é impossível.







Tabela de Seleção - Chaves de Segurança com Bloqueio por Solenoide

Versão		Tensão do solenoide	Linha plástica Força de travamento 1300N	Linha metálica Força de travamento 2600N
Fechamento atuado por mola Contatos para monitoramento do atuador (dentro ou fora da chave) 1NA / 2NF	Liberação mediante de tensão auxiliar no solenoide com chave de bloqueio 	24 VDC 115 VAC 230 VAC	3SE5 322-0SE21 3SE5 322-0SE22 3SE5 322-0SE23	3SE5 312-0SE11 3SE5 312-0SE12 3SE5 312-0SE13
	Com liberação via botão de escape na frente da chave 	24 VDC 115 VAC 230 VAC	3SE5 322-0SF21 3SE5 322-0SF22 3SE5 322-0SF23	3SE5 312-0SF11 3SE5 312-0SF12 3SE5 312-0SF13
	Liberação mediante de tensão auxiliar no solenoide 	24 VDC 115 VAC 230 VAC	3SE5 322-0SD21 3SE5 322-0SD22 3SE5 322-0SD23	3SE5 312-0SD11 3SE5 312-0SD12 3SE5 312-0SD13
Grau de Proteção: IP69 Fechamento atuado por mola - LEDs verde e amarelo motonitoramento do atuador 1NA / 2NF motonitoramento da trava 1NA / 2NF	Liberação auxiliar 	24 VDC	3SE5 322-1SD21-1AG4	-
Fechamento atuado por solenoide Contatos para monitoramento do atuador (dentro ou fora da chave) 1NA / 2NF Contatos para monitoramento da trava do atuador 1NA / 2NF		24 VDC 115 VAC 230 VAC	3SE5 322-0SB21 3SE5 322-0SB22 3SE5 322-0SB23	3SE5 312-0SB11 3SE5 312-0SB12 3SE5 312-0SB13

Chaves de Segurança sem Bloqueio

Versão	Contatos	Linha Plástica Força de travamento 1300N		Linha Metálica Força de travamento 2600N	
		Caixa 31mm/ IP65	Caixa 50mm/ IP66/67	Caixa 40mm/ IP65	Caixa 56mm/ IP66/67
Sem LED 	1NA + 1NF	3SE5232-0RV40	-	-	-
	1NA + 2NF	3SE5232-0QV40	3SE5242-0QV40	3SE5112-0QV10	3SE5122-0QV10
Com LED 24VCC	1NA + 1NF	3SE5232-1RV40	-	-	-
	1NA + 2NF	-	3SE5242-1QV40	3SE5112-1QV10	3SE5122-1QV10

Tabela de Seleção - Atuadores

Tipo de atuador	Tipo de fixação					
	Padrão	Vertical	Transversal	Radial direito	Radial esquerdo	Universal
Standard 						
	3SE5 000-0AV01	3SE5 000-0AV02	3SE5 000-0AV03	3SE5 000-0AV04	3SE5 000-0AV06	3SE5 000-0AV05
Grau de proteção IP69K (aço inoxidável) 						
	3SE5 000-0AW51	3SE5 000-0AW52	3SE5 000-0AW53	-	-	-

Fim de curso pino simples (Metal)

Caixa aberta com 2 blocos de contatos	Grau de proteção	Contatos	Código
	IP 20	1NA + 1NF	3SE5 250-0CC05
	IP 10	1NA + 2NF	3SE5 250-0LC05

Chaves Fim de Curso e Chaves de Segurança - 3SE5

Dimensões

Caixa plástica largura de 31mm, EN 50047
Com conexão M20 x 1,5
3SE5 232

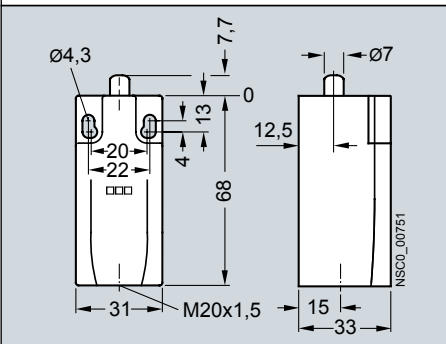

Caixa plástica largura de 31mm, EN 50047
Detalhe da furação na parte traseira
3SE5 232

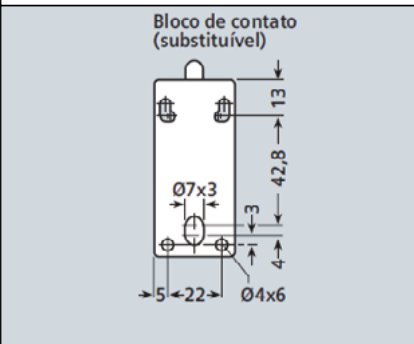

Caixa plástica largura de 50mm,
Com conexão M20 x 1,5
3SE5 242

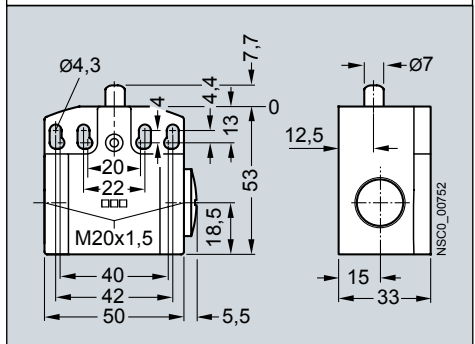

Caixa plástica largura de 50mm, EN 50047
Detalhe da furação na parte traseira
3SE5 242

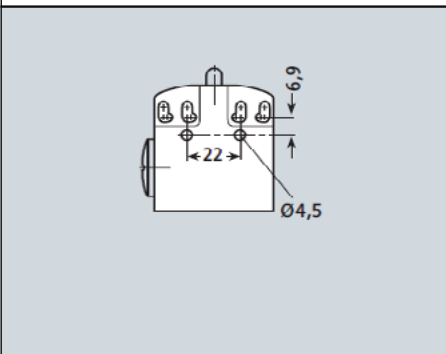

Caixa metálica largura de 40mm, EN 50041
Com conexão M20 x 1,5
3SE5 112

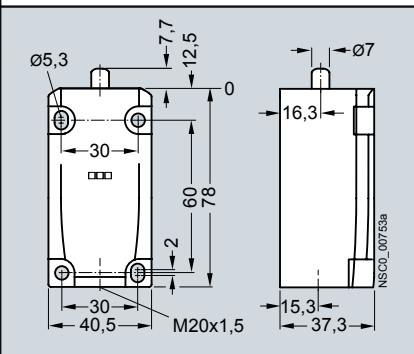

Caixa metálica largura de 56mm, EN 50041
Com conexão M20 x 1,5
3SE5 122

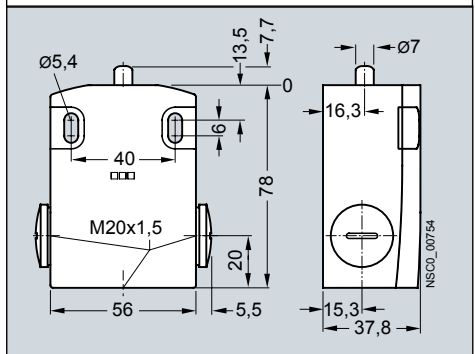

Caixa aberta
3SE5 250

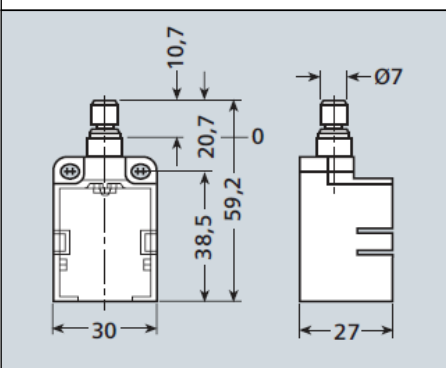

Caixa plástica largura de 31mm,
3SE5 23.-.QV40, 3SE5 23.-.RV40

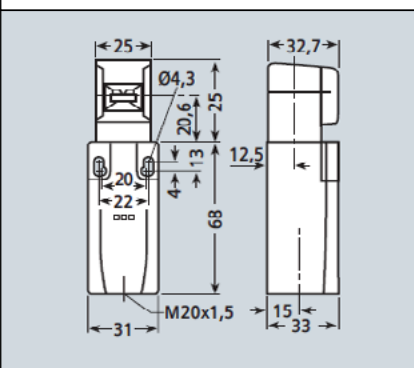

Caixa plástica largura de 50mm,
3SE5 24.-.QV40, 3SE5 24.-.RV40

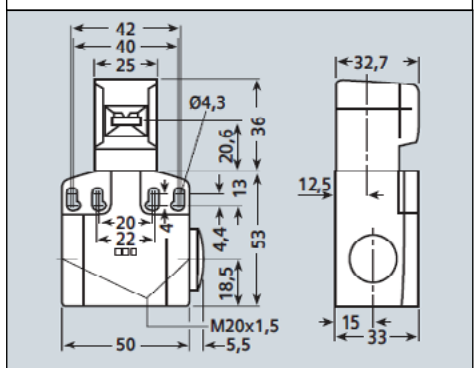

Caixa plástica largura de 50mm,
3SE5 24.-.QV40, 3SE5 24.-.RV40

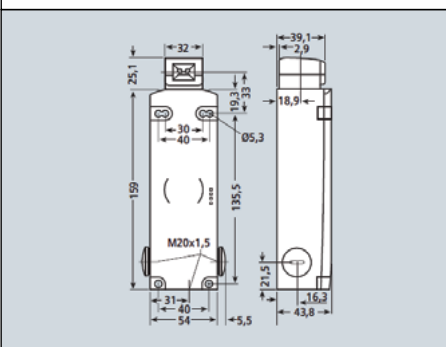

Caixa metálica largura de 40mm,
3SE5 11.-.QV10, 3SE5 11.-.RV10

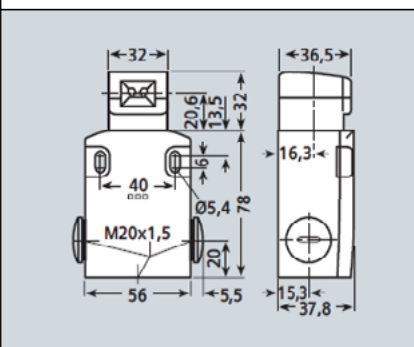

Caixa metálica largura de 56mm,
3SE5 12.-.QV10, 3SE5 12.-.RV10

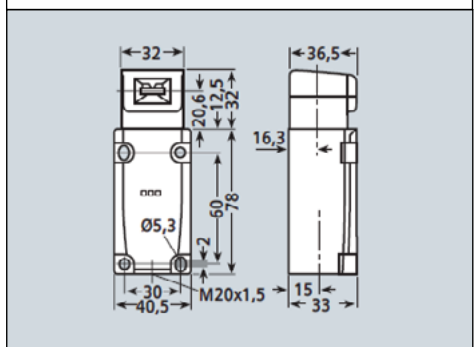

Para mais detalhes, veja catálogo 3SE5 disponível no site: www.siemens.com.br/fimdecorso

Chaves Magnéticas e Chaves RFID de Segurança SIRIUS 3SE6



As Chaves de Segurança sem contato 3SE6 são robustas e à prova de vibração, possuem opções com alto grau de proteção (IP67/IP69), além da longa vida útil devido à comutação sem desgaste. As chaves sem contato estão disponíveis em três tipos: chave magnética, chave RFID e chave RFID com bloqueio por solenoide.

Tabela de Seleção: Chaves Magnéticas 3SE66/3SE67

Chave de segurança magnética: Chave operada magneticamente composta por um solenoide de comutação codificado e um bloco de contato (unidade de sensor).

	Código	Descrição	Contatos
	3SE6604-2BA	Standard - cabo de 3 m	2 NF
	3SE6606-2BA04	Standard - cabo de 3 m	1 NA + 2 NF
	3SE6617-3CA04	Ligação para esquerda - cabo 3 m	2NF+1NF*
	3SE6627-3CA04	Ligação para direita - cabo 3 m	2NF+1NF*
Atuadores	3SE6704-2BA	Para chave Standard - distância de operação 5 mm	-
	3SE6701-2BA	Para chave Standard - distância de operação 8 mm	-
	3SE6714-3CA	Para chave com ligação a esquerda/direita	-

* Contato de sinalização

Chave de Segurança RFID 3SE63

Chave de segurança RFID: As chaves de segurança 3SE63 são chaves com codificação RFID com conectores M12 de 8 polos.

	Código	Descrição
	3SE6315-0BB01-1AP0	Codificado por família
	3SE6315-1BB01-1AP0	Codificado por família, com força de retenção 18N
	3SE6315-0BB02-1AP0	Codificado individualmente, múltiplas gravações
	3SE6315-1BB02-1AP0	Codificado individualmente, múltiplas gravações, com força de retenção 18N
	3SE6315-0BB03-1AP0	Codificado individualmente, gravação única
	3SE6315-1BB03-1AP0	Codificado individualmente, gravação única, com força de retenção 18N
Atuadores	3SE6310-0BC01	Standard
	3SE6310-1BC01	Com força de retenção 18N
Cabo de conexão para chaves RFID	3SX5601-2GA03	3 metros
	3SX5601-2GA05	5 metros
	3SX5601-2GA10	10 metros
	3SX5601-2GA15	15 metros

Relés de Segurança Programável

Chave de segurança RFID com bloqueio por solenoide, força de travamento 1150N: As chaves de segurança 3S64 são a nova geração de chaves com codificação RFID e bloqueio por solenoide com conectores M12 de 8 polos.

	Código	Descrição
	3SE6415-1BB01	Chave normalmente fechada, codificado por família
	3SE6415-1BB02	Chave normalmente fechada, Codificado individualmente Múltiplas gravações
	3SE6415-1AB01	Chave normalmente aberta, codificado por família
	3SE6415-1AB02	Chave normalmente aberta, Codificado individualmente Múltiplas gravações
	3SE6415-1CB01	Chave normalmente fechada, codificado por família - com chave de liberação
Atuador	3SE6410-1AC01	Padrão para todas as chaves
Cabo de conexão para chaves RFID	3SX5601-2GA03	3 metros
	3SX5601-2GA05	5 metros
	3SX5601-2GA10	10 metros
	3SX5601-2GA15	15 metros

Chaves operadas por cabos 3SE7

Chaves Operadas por Cabos 3SE7: funciona de forma modular, a fim de permitir a montagem da melhor solução para cada tipo de aplicação. A definição dos componentes e quantidades necessários depende do tamanho e distância do cabo a ser utilizado.

	Comprimento (m)	Contatos	Código	Descrição
	5	1NA + 1 NF	3SE7120-2DD01	Sem trava, mola 55N
		1NA + 1 NF	3SE7120-2DD01-1AS7	Sem trava, mola 100N
		2NF	3SE7120-1BF00	Com trava e botão de reset
		1NA + 2NF	3SE7120-1BH00	Com trava e botão de reset, amarelo
Chave operada por cabos com janela de alinhamento -IP65	20	1NA + 1 NF	3SE7150-2DD00	Sem trava
		1NA + 1 NF	3SE7150-1BD00	Com trava e botão de reset
		2NF	3SE7150-1BF00	Com trava e botão de reset
Chave operada por cabos com janela de alinhamento e LED vermelho 24VCC - IP65	20	1NA + 1 NF	3SE7150-2DD04	Sem trava
		1NA + 1 NF	3SE7150-1BD04	Com trava e botão de reset
		1NA + 2NF	3SE7150-1BH04	Com trava e botão de reset, amarelo
Chave operada por cabos - IP65	50	1NA + 1 NF	3SE7140-1BD00	Com trava e botão de reset
		2NF	3SE7140-1BF00	Com trava e botão de reset
		1NA + 1 NF	3SE7140-1BD04	Com trava e botão de reset, com LED vermelho 24VCC, 1 x M20 x 1,5
		1NA + 1 NF	3SE7140-1BD04-1AS6	Com trava e botão de reset, com LED vermelho 24VCC, 2 x M20 x 1,5
		1NA + 1 NF	3SE7140-1CD00	Com trava e chave para destravamento
Chave operada por cabos - IP67	75	1NA + 3NF	3SE7141-1EG10	Com botão de emergência
		1NA + 3NF	3SE7141-1EG10-0CA1	Com botão de emergência, amarelo
Chave operada por cabos com atuação nos dois lados - IP65	2 x 100	2 NA + 2 NF	3SE7160-1AE00	Com trava e botão de reset
		1 NA + 1 NF	3SE7160-1BD00	Com trava e botão de reset
		2 NA + 2 NF	3SE7160-1AE04	Com trava e botão de reset, com LED vermelho 24VCC
Rastreadores de desequilíbrio de correia transportadora	-	2 NA + 2 NF	3SE7310-1AE00	Com trava
		2 NA + 2 NF	3SE7310-1AE04	Com trava, com LED vermelho 24 VCC

➔ Ruptura positiva de acordo com a norma IEC 60947-5-1. Pode ser usado com relés de segurança 3SK

Acessórios para chaves operadas por cabos 3SE7

	Descrição	Característica	Código		
	Cabo de aço	Com cobertura plástica vermelha, Ø 4mm	10m 15m 20m 50m	3SE7910-3AA 3SE7910-3AB 3SE7910-3AC 3SE7910-3AH	
		Braçadeira de cabos	Oval	Ø 4mm	3SE7941-1AC
		Mola	Mola banhada a zinco, para manter a tensão contrária	13N	3SE7931-1AB
				35N, para cabos até 50m	3SE7931-1AD
>35N, para cabos até 2 x 75m	3SE7931-1AE				
Polia de cabo giratória	Para mudar a direção do cabo, rotativa	Ø 4mm	3SE7921-1AC		
Fixador para polia de cabo giratória	-	-	3SE7921-1AA		
Olhal para cabos	Polia para mudança de direção do cabo	Ø 4mm	3SE7930-1AD		
		1 conjunto = 4 unidades			
Parafusos	Parafusos olhais para fixação do cabo	M8	3SE7920-1AB		
	Parafusos olhais para fixação do cabo	M10	3SE7920-1AC		
	Parafuso com olhal de elevação, para tensionamento do cabo	M6	3SE7922-1AB		
Parafuso de pré-tensão	Para ajuste preciso da pré-tensão	M6 X 60	3SE7950-1AB		
	Para ajuste preciso da pré-tensão	M6 X 110	3SE7950-1AD		
Ganchos de mosquetão DIN 5299, Forma C, 50 mm x 5 mm	Para fácil conexão do cabo a mola de tensão, parafusos de perto ou olhais	1 conjunto = 2 unidades	3SE7932-1AC		
LED	LED vermelho com conexão M20 x 1,5	Ø 25mm 24VCC	3SX3235		

Chaves operadas por cabos 3SE7

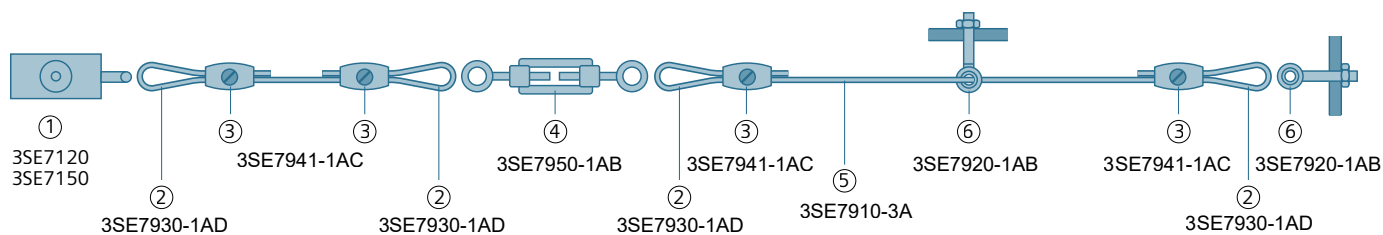

Conjunto para chaves operadas por cabos com comprimento até 10m			
Legenda	Código	Quantidade	Descrição
1	3SE7 120/150	1	Chave operada por cabo - especificar utilizando a tabela de seleção
2	3SE7 930-1AD	4	Olhal para cabos de 4mm
3	3SE7 941-1AC	4	Braçadeiras para cabos formato oval de 4mm
4	3SE7 950-1AB	1	Parafuso de pré-tensão M6 x 60
5	3SE7 910-3AA	1	Cabo de aço de 10 metros
6	3SE7 920-1AC	3	Parafusos de olhal M10 com porca incluída

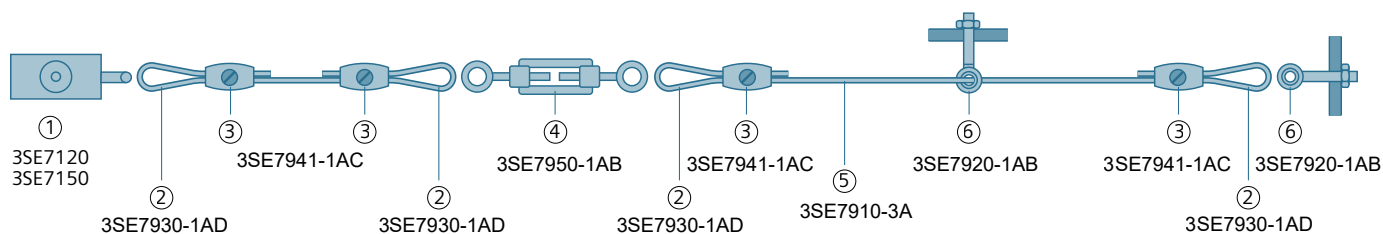

Conjunto a para chaves operadas por cabos com comprimento até 20m			
Legenda	Código	Quantidade	Descrição
1	3SE7 120/150	1	Chave operada por cabo - especificar utilizando a tabela de seleção
2	3SE7 930-1AD	6	Olhal para cabos de 4mm
3	3SE7 941-1AC	6	Braçadeiras para cabos formato oval de 4mm
4	3SE7 950-1AB	1	Parafuso de pré-tensão M6 x 60
5	3SE7 910-3AC	1	Cabo de aço de 20 metros
6	3SE7 920-1AC	5	Parafusos de olhal M10 com porca incluída
7	3SE7 931-1AB	1	Mola tencionadora 13N

Pedaleira e comandos Bi-manuais

Pedaleira: A linha de pedaleiras 3SE29 e 3SE39 possui versões em invólucro metálico para aplicações robustas, com grau de proteção IP65 e temperatura de operação de -25°C a +80°C. Os dispositivos podem ser fornecidos com ou sem tampa e têm furos de fixação para serem parafusados ao chão.

	Descrição	Característica		Código
		1NA + 1NF	2NA + 2NF	
Pedaleira metálica	1 pedal sem tampa	1NA + 1NF	2NA + 2NF	3SE2902-0AB20
	1 pedal com tampa	1NA + 1NF	2NA + 2NF	3SE2902-0AA20
	2 pedais sem tampa	1NA + 1NF	2NA + 2NF	3SE2932-0AB20
		1NA + 1NF	2NA + 2NF	3SE2932-1AB20
	2 pedais sem tampa	1NA + 1NF	2NA + 2NF	3SE2932-0AA20
		1NA + 1NF	2NA + 2NF	3SE2932-1AA20
Pedaleira de Segurança	1 pedal com tampa	1NA + 1NF	2NA + 2NF	3SE2924-3AA20

Comando Bi-manual: O comando bi-manual estão disponíveis nas versões plásticas e metálicas para diferentes aplicações. Os dispositivos são compostos por 2 botões de pressão cogumelos pretos, com diâmetro de 40mm e contatos 1NA + 1 NF, além de 1 botão cogumelo vermelho de parada de emergência com ruptura positiva e 2NF, de acordo com a ISO 13850. Os comando Bi-manuais possuem grau de proteção IP66.

	Descrição	Característica		Código
		2NA + 4NF	2NA + 4NF	
Comando Bi-Manual	Plástico	2NA + 4NF	2NA + 4NF	3SU1803-3NB00-1AE1
	1 pedal com tampa	2NA + 4NF	2NA + 4NF	3SU1853-3NB00-1AA1

Relés de Segurança Modular

Os relés 3SK Safety são fabricados e certificados de acordo com as normas IEC 62061 (SIL 3) e EN ISO 13849-1 (PL e), atingindo assim, as categorias máximas de segurança.

Relés de Segurança										
		3SK1 Básico O relé de segurança 3SK1 básico atende sistemas de segurança para aplicações simples, como proteção de portas e paradas de emergência. Possui monitoramento de sinais equivalentes (NF/NF), 1 entrada de canal duplo em modelos com saída a relé ou a semicondutor e expansão de saídas por meio de fiação.								
Dimensões (mm)			Entradas (Sensores)	Saídas		Tipo de saída	Delay	Alimentação	Base (Opcional)	Código
L	H	P		Safety	Sinalização					
22.5	100	121.6	1 (Canal duplo)	3 NA	1 NF	Relé	-	24 VCA/CC	-	3SK1111-□AB30
22.5	100	91.6		3 NA	1 NF	Relé	-	110 - 240 VCA/CC	-	3SK1111-□AW20
22.5	100	91.6	1 (Canal duplo)	2 PNP	1 PNP	Semicondutor	-	24 VCC	-	3SK1112-□BB40
		3SK1 Avançado O relé de segurança 3SK1 avançado abrange um número maior de aplicações de segurança quando comparado à seu antecessor (3SK1 básico), já que permite a expansão do número de entradas e saídas através de bases de conexão ou fiação. Além disso, os relés de segurança 3SK1 avançado ainda contam monitoramento de sinais equivalentes (1NF/1NF) ou antivalentes (1NA/1NF), configuração no frontal através de DIP switches e modelos com atraso na desenergização.								
Dimensões (mm)			Entradas (Sensores)	Saídas		Tipo de saída	Delay	Alimentação	Base (Opcional)	Código
L	H	P		Safety	Sinalização					
22.5	100	121.6	1 (Canal duplo)	3 NA	1 NF	Relé		24 VCC	3ZY1212-2BA00 ou 3ZY1212-2DA00 (terminador)	3SK1121-□AB40
				2NA (Inst.) + 2NA (Delay)	-	Relé	0.05 - 3s	24 VCC		3SK1121-□CB41
					-	Relé	0.5 - 30s	24 VCC		3SK1121-□CB42
					-	Relé	5.0 - 300s	24 VCC		3SK1121-□CB44
		3SK2 Os relés de segurança 3SK2 são utilizados para aplicações que exijam um alto grau de complexidade. Existem modelos em tamanhos de 22,5mm (com 10 entradas configuráveis) ou 45mm (com 20 entradas configuráveis) com saídas de segurança independentes que podem ser parametrizadas via software Safety ES. A linha 3SK2 ainda conta com módulos de comunicação Profinet/Profibus, displays para diagnóstico e status e módulos de expansão que podem ser adquiridos separadamente.								
Dimensões (mm)			Entradas (Sensores)	Saídas		Tipo de saída	Delay	Alimentação	Base (Opcional)	Código
L	H	P		Safety	Sinalização					
22.5	100	124.5	10 (Configuráveis)	2 PNP ¹⁾ (redundantes)	1 PNP	Semicondutor	Configurável	24 VCC	3ZY1212-2GA00	3SK2112-□AA10
45	100	124.5	20 (Configuráveis)	4 PNP ¹⁾ (redundantes)	2 PNP	Semicondutor	Configurável	24 VCC	3ZY1212-4GA01	3SK2122-□AA10

1) 02 saídas adicionais a relé, ao se utilizar as expansões 3SK1211-□BB40 ou 3SK1213-□AB40

Conexão:
 Parafuso 1
 Mola 2

Módulos de Expansão										
	Entradas	Saídas		Tipo de saída	Alimentação	3SK1 Básico	3SK1 Avançado	3SK2	Base	Código
		Safety	Sinalização							
Entrada (Apenas para 3SK1 Avançado)	1 (Canal duplo)	3NA	1NF	Relé	24 VCA/CC	-	X	-	3ZY1212-1BA00	3SK1220-□AB40
Saída Configurável (Instant/Delay)	-	4 NA	1 NF	Relé	24 VCA	X	X	X	Não	3SK1211-□BB00
	-	4 NA	1 NF	Relé	24 VCC	via cabo	X	X	3ZY1212-2BA00 ou 3ZY1212-2DA00 ²⁾	3SK1211-□BB40
	-	4 NA	1 NF	Relé	110-240 VCA/CC	X	X	X	Não	3SK1211-□BW20

2) Terminador (módulo mais a direita do sistema)

Conexão:
 Parafuso 1
 Mola 2

Fonte de alimentação (3SK1 Avançado)			
	Alimentação	Base	Código
Alimentação do sistema através da base 3ZY12	110-240 VCA/CC	3ZY1212-2BA00	3SK1230-□AW20

Expansão de Saídas com relés de interface 3RQ1



Os relés de interface 3RQ1 além de serem utilizados para estabelecer uma conexão segura entre sensores, atuadores e controladores, também podem ser utilizados como expansão de saídas para os relés de segurança 3SK.

Com seus contatos NA e NF positivamente guiados, de acordo com a norma IEC 60947-5-1 (IEC 61810-3), os relés de interface garantem maior confiabilidade e integridade dos sistemas de segurança.

Confira mais a respeito dos relés 3RQ1 na página 168.

Display de Diagnóstico para 3SK2		
		Código
Para informação de status e erros na porta do painel		3SK2611-3AA00
Cabos de conexão	1 m	3UF7937-0BA00-0
	2,5 m	3UF7933-0BA00-0

Softwares e Acessórios para 3SK2		
		Código
Software Sirius Safety ES V18		3ZS1326-2CE11-0YB5
Cabo de programação USB		3UF7941-0AA00-0
Módulo de memória	Para backup da configuração do 3SK2, sem necessidade de PC	3RK3931-0AA00

Módulos de Comunicação para 3SK2		
		Código
Profinet		3SK2511-□FA10
Profibus		3RK3511-□BA10
Cabo FLAT (Obrigatório)	2,5 cm	3UF7930-0AA00-0
	10 cm	3UF7931-0AA00-0

Conexão:
Parafuso 1
Mola 2

	Bases de Montagem				Bases de Montagem (Terminador)		
	3ZY1212-1BA00	3ZY1212-2BA00	3ZY1212-2GA00	3ZY1212-4GA01	3ZY1212-1DA00	3ZY1212-2DA00	3ZY1212-0FA01
	(para 3SK1/3RQ1) 17.5 mm	(para 3SK1/3RQ1) 22.5 mm	(para 3SK2) 22.5 mm	(para 3SK2) 45 mm	(para 3RQ1) 17.5 mm	(para 3SK1/3RQ1) 22.5 mm	(para 3SK1) ≥ 45 mm
3SK1 Avançado							
3SK1120	X	-	-	-	-	-	-
3SK1121	-	X	-	-	-	X	-
3SK1122	-	X	-	-	-	X	-
3SK2							
3SK2112	-	-	X	-	-	-	-
3SK2122	-	-	-	X	-	-	-
Expansões de Saída							
3SK1211	-	X	-	-	-	X	-
3SK1213	-	-	-	-	-	-	X
3RQ1, 17.5 mm	X	-	-	-	X	-	-
3RQ1, 22.5 mm	-	X	-	-	-	X	-
Expansões de Entrada							
3SK1220	-	-	-	-	-	-	-
3SK1230	-	X	-	-	-	-	-

Relés de Monitoramento de velocidade e parada 3TK2810



3TK2810-0 Monitor de Velocidade Zero

Detecta, sem a necessidade de sensores, a parada do motor através da medição da magnetização residual gerada pela rotação do motor, monitorando o acesso à áreas perigosas.

3TK2810-1 Monitor de Velocidade

Atua com monitoramento contínuo de velocidade e paradas de máquinas e sistemas, permite também sua aplicação em portas de proteção com intertravamento por solenóide, dispensando o uso de relés de segurança. Através de seu display frontal, falcilita a parametrização e a indicação de falhas.

Relés de Segurança para aplicações específicas

Entradas	Saídas		Tipo de saída	Delay	Alimentação	Código
	Safety	Sinalização				
Relé de Velocidade Zero						
L1 / L2 / L3 Monitoramento de motores de indução monofásicos e trifásicos	3 x 1NA + 1 x 1NF	1 x 1 NAF (Relé) + 2 x 1 NA	Relé (Safety) Semicondutor (Sinalização)	0,2 - 6s	24 V CC 230 V CC	3TK2810-0BA01 3TK2810-0GA01
Relé de Monitoramento de velocidade						
02 DI x 01 canal ou 01 DI x 02 canais + Encoders + Solenóide	Parada 1 x 1NA Velocidade 1 x 1NA	Parada 1 x 1NA Velocidade 1 x 1NA	Relé (Safety) Semicondutor (Sinalização)	0 - 999s	24 V CC 230 V CC	3TK2810-1BA41 3TK2810-1KA41

Contatores SIRIUS para aplicações de segurança

Você sabia que os contatores SIRIUS também são de segurança? Nem por isso são mais caros que os convencionais! A linha SIRIUS é um sistema completo e modular, pensado em todos os detalhes.

Aplicações de segurança conforme a NR-12

Conforme previsto na Portaria nº 916, de 30 de julho de 2019, que alterou a NR-12, ela não exige funções específicas, como por exemplo a obrigatoriedade do "contato espelho" ou "contatos mecanicamente ligados". Conforme o item 12.4.14, ela exige, em função da apreciação de riscos, características estruturais e funcionais, ao invés de características construtivas específicas.

Proteção frontal para acionamentos manuais

A NR-12 não menciona sobre a obrigatoriedade de proteções frontais em contatores a fim de evitar o acionamento manual. O acionamento manual dos elementos de potência se caracteriza como ato intencional.



Necessidade de cores específicas?

Contatores ditos como de segurança, possuem cores diferenciadas, que muitas vezes apenas tornam a solução mais cara do que o necessário. Elas não caracterizam uma obrigatoriedade em aplicações de segurança e não são descritas nas respectivas normas.

Segurança em primeiro lugar, sempre

Todos os contatores das linhas SIRIUS 3RT e 3RH estão de acordo com as normas ABNT NBR IEC 60947-4-1 e ABNT NBR IEC 60947-5-1, respectivamente, permitindo assim, atingir níveis de confiabilidade previstos na ABNT NBR ISO 13849 (Segurança de máquinas - Parte de sistemas de comando relacionadas à segurança) conforme apreciação de riscos.

Para mais informações, consulte o site:
siemens.com.br/contactores

Relé inteligente para proteção e comando de motores 3UF7

SIMOCODE pro (SIRIUS Motor Management and Control Devices)

O relé eletrônico inteligente SIMOCODE pro 3UF7 implementa todas as funções de proteção e comando para motores de velocidade constante, possibilitando, através de uma conexão em redes PROFIBUS, PROFINET, Modbus RTU ou Ethernet/IP a comunicação entre as partidas de motores e os sistemas que controlam e supervisionam. Configurável através de software disponível no TIA Portal (SIMOCODE ES), o 3UF7 disponibiliza dados operacionais como leitura de corrente e tensão, diagnósticos como tempo para o trip e alarmes, bem como dados estatísticos

como número de manobras e horas de operação, ou seja, todas as informações de processo através de suas vias de comunicação. Com o 3UF7, o comando do motor pode ser feito tanto localmente através de suas entradas digitais, assim como através do módulo de operação (IHM) 3UF7 2 e também remotamente por um sistema de automação via rede. Através de módulos à prova de falhas, oferece desligamento seguro de equipamentos, protegendo pessoas e máquinas (SIL 3 e PLC).
Informações adicionais, consulte: www.siemens.com.br/simocode

Tabela de seleção		Dimensões (mm)		
Relé inteligente SIMOCODE pro				
Unidade básica (4 entradas e 3 saídas monoestáveis ¹⁾ , parametrizáveis via software / entrada para termistor)		L	H	P
Execução	Tipo ²⁾			
SIMOCODE pro S - PROFIBUS DP	3UF7 020-1A□01-0	22,5	100	124
SIMOCODE pro V PN GP - PROFINET - 1 porta	3UF7 011-1A□00-2	45	111	124
SIMOCODE pro V PN GP - PROFINET - 2 portas	3UF7 011-1A□00-1	45	111	124
SIMOCODE pro V - PROFIBUS DP	3UF7 010-1A□00-0	45	111	124
SIMOCODE pro V PN - PROFINET	3UF7 011-1A□00-0	45	111	124
SIMOCODE pro V MR - Modbus RTU	3UF7 012-1A□00-0	45	111	124
SIMOCODE pro V EIP - Ethernet/IP	3UF7 013-1A□00-0	45	111	124
Tensão de alimentação 24 VCC		B		
110 ... 240 VCA / VCC		U		
Nota: Tanto para o SIMOCODE pro S como para o pro V está disponível a supervisão de corrente de fuga à terra, com disparo por corrente de fuga de 30% da corrente de ajuste de regime normal de operação e 15% da corrente acima de 2 vezes a corrente ajustada e parametrizável no tempo de 0,5 a 25 s.				
Módulo transformador de corrente (TC) (permite fixar em trilho módulo básico em ajuste até 100A)		Dimensões (mm)		
Faixa de ajuste (classe de disparo 5 / 10 / 15 / 20 / 25 / 30 / 35 / 40 s)	Tipo ²⁾	L	H	P
0,3 - 3 A (janelas de passagem) - TC	3UF7 100 -1AA00-0	45	84	45
2,4 - 25 A (janelas de passagem) - TC	3UF7 101 -1AA00-0	45	84	45
10 - 100 A (janelas de passagem) - TC	3UF7 102 -1AA00-0	55	94	72
0,3 - 4 A (janelas de passagem) - TC/TP	3UF7 110 -1AA01-0	45	84	45
3,0 - 40 A (janelas de passagem) - TC/TP	3UF7 111 -1AA01-0	45	84	45
10 - 115 A (janelas de passagem) - TC/TP	3UF7 112 -1AA01-0	55	94	72
20 - 200 A (janelas de passagem)	3UF7 1□3-1AA0□-0	120	95	145
20 - 200 A (terminais em barra)	3UF7 1□3-1BA0□-0	120	119	145
63 - 630 A ²⁾ (terminais em barra)	3UF7 1□4-1BA0□-0	145	147	148
Medição de corrente		0		
Medição de corrente e tensão (até 690V) - 2ª Geração ⁴⁾		1		
Módulo multifunções para SIMOCODE pro S		Dimensões (mm)		
Funções	Tipo ²⁾	L	H	P
4 entradas digitais; 2 saídas monoestáveis; supervisão externa de fuga à terra (para conexão a um transformador toroidal 3UL23); 1 entrada para sensor de temperatura	3UF7 600-1A□01-0	22,5	100	124
Tensão de alimentação 24 VCC		B		
110 ... 240 VCA / VCC		U		
Módulo multifunções para SIMOCODE pro V e pro V PN		Dimensões (mm)		
Execução	Tipo ²⁾	L	H	P
Módulo digital - 4E / 2S monoestáveis	3UF7 300-1A□00-0	22,5	92	124
Módulo digital - 4E / 2S biestáveis	3UF7 310-1A□00-0	22,5	92	124
Módulo analógico - 2E / 1S 0/4...20mA	3UF7 400-1AA00-0	22,5	92	124
Módulo fuga a terra (para conexão a um transformador toroidal, 3UL22)	3UF7 510-1AA00-0	22,5	92	124
Módulo temperatura - até 3 sensores (PT100 / PT1000, etc)	3UF7 700-1AA00-0	22,5	92	124
Módulo de desacoplamento	3UF7 150-1AA00-0	22,5	92	124
Módulo digital à prova de falhas DM-F local	3UF7 320-1A□00-0	45	106	124
Módulo digital à prova de falhas DM-F PROFIsafe	3UF7 330-1A□00-0	45	106	124
Tensão de alimentação 24 VCC		B		
110 ... 240 VCA / VCC		U		
Módulo de operação (IHM)		Dimensões (mm)		
Comando e sinalização local parametrizáveis, montagem na porta do painel e ligação ao módulo básico ou aos módulos de expansão				
Descrição	Tipo	L	H	P
Sem display	3UF7 200-1AA01-0	96	36	44
Com display ⁴⁾	3UF7 210-1AA01-0	96	60	36

O software SIRIUS SIMOCODE ES permite conexão e integração do SIMOCODE para realizar com rapidez e facilidade o monitoramento, parametrização e diagnósticos. Download: [https://support.industry.siemens.com/cs/document/109793078/simocode-es-v17-\(tia-portal\)?dti=0&lc=en-IE](https://support.industry.siemens.com/cs/document/109793078/simocode-es-v17-(tia-portal)?dti=0&lc=en-IE)

SIMOCODE ES	Básico	Profissional
Acesso via interface local do dispositivo	✓	✓
Parametrização em massa		✓
Operação	✓	✓
Diagnósticos	✓	✓
Exibição de tendência dos valores medidos		✓
Parametrização com display gráfico		✓
Comparação de parâmetros		✓
Acesso via PROFIBUS / PROFINET / Ethernet		✓
Roteamento		✓

Acessórios		Descrição	Tipo
Cabo de comunicação para PC (USB)			3UF7 941-0AA00-0
Cabo de conexão (para interligar o módulo básico, módulo transformador de corrente, módulo de expansão e módulo de operação)	0,025 m		3UF7 930-0AA00-0
	0,1 m		3UF7 931-0AA00-0
	0,5 m		3UF7 932-0AA00-0
	(redondo) 2,5 m		3UF7 933-0BA00-0
Fixação por parafusos			
Módulo básico e de expansão			3RP19 03
3UF7 0 / 3UF7 3 / 3UF7 4 / 3UF7 5 / 3UF7 7			3RB19 00-0B
Módulo transformador de corrente			
3UF7 1 até ajuste 10-100A			

1) SIMOCODE pro S: 4 entradas e 2 saídas monoestáveis

2) Fixação rápida em trilho (7,5 x 35mm - DIN EN 50022).

Fixação por parafusos e capas de proteção, veja em acessórios.

3) Para correntes de 630 a 820A utilizar módulo transformador 3UF18, consulte-nos.

4) 3) Para utilizar somente com o SIMOCODE pro V.



Relés de Monitoramento 3UG07 - SMART



A linha de Relés de Monitoramento 3UG07 possui uma ampla gama de aplicações para indústria e residência. O portfólio abrange relés de falta, assimetria e inversão da sequência de fases, mínima e máxima tensão, sobrecorrente e relés de nível, utilizados em caixas d'água, cisternas entre outras aplicações.

Código	Inversão da sequência de fases	Falta de fases (com ou sem neutro)	Assimetria de fases	Mínima e máxima tensão
3UG0711	✓			
3UG0712		✓		
3UG0718	✓	✓	✓	
3UG0741		✓	✓	✓
3UG0742	✓	✓	✓	✓

Relés de Nível		
Controle de acionamento de bombas e poços artesianos, podendo funcionar em líquidos de diferentes condutividades.		
Tensão de rede	Função: Reservatório Superior e Inferior	Função: Reservatório Superior ou Inferior
	1 contato reversível	
220 VCA	3UG0701-0AN00	3UG0702-2AU00
380 VCA		3UG0702-2AU00
Sensor (eletrodo) 3UX0002-0AA02 distância máxima de 300 m entre controlador e sensor e resistividade entre sensores regulável de 0 a 100 kΩ		

Dimensões (mm)			
Modelo	H	L	P
3UG07	86,6	25,5	97,0

Inversão da sequência de fases	
Tensões de rede	1 contato reversível
220 VCA	3UG0711-0AN00
380 VCA	3UG0711-0AQ00

Falta de Fase (com ou sem* neutro) e assimetria de fases	
Tensões de rede	1 contato reversível
220 VCA	3UG0712-1AN□□
380 VCA	3UG0712-1AQ□□
Tempo de atraso na desenergização	
instantâneo	00
1 s	01
5 s	05
10 s	10
15 s	15
30 s	30
60 s	60
* Para monitoramento sem neutro é necessário fazer um jumper entre os terminais J e N.	

Falta, assimetria e inversão da sequência de fases	
Tensões de rede	1 contato reversível
220 VCA	3UG0718-1AN□□
380 VCA	3UG0718-1AQ□□
Tempo de atraso na desenergização	
instantâneo	00
1 s	01
5 s	05
10 s	10
15 s	15
30 s	30
60 s	60

Falta, assimetria de fases, mínima e máxima tensão		
Tensão	1 contato reversível	2 contatos reversíveis
220 VCA	3UG0741-1AN30	3UG0741-1BN30
380 VCA	3UG0741-1AQ30	3UG0741-1BQ30
Tempo de Retardo ajustável na parte frontal do relé Retardo de ligamento: 0 a 60 segundos Retardo de desligamento: 0 a 30 segundos		

Falta, assimetria e inversão da sequência de fases, mínima e máxima tensão		
Tensões	1 contato reversível	2 contatos reversíveis
220 VCA	3UG0742-1AN30	3UG0742-1BN30
380 VCA	3UG0742-1AQ30	3UG0742-1BQ30
Tempo de Retardo ajustável na parte frontal do relé Retardo de ligamento: 0 a 60 segundos Retardo de desligamento: 0 a 30 segundos		

Relés de Monitoramento 3UG07 - Básico			
	Tensão de rede	Saída	Código do produto
	220 / 380V	1 NAF	3UG0712-1XK00
	220 a 440V	1 NAF	3UG0718-1XK00
		1 NAF	3UG0742-1X□30
	220V	_____	↓
	380V	_____	N
			Q
			Falta de fase (sem neutro) e assimetria modular
			Falta, assimetria e inversão de sequência de fase
			Falta, assimetria, inversão de sequência de fases e min. e máx. tensão

Relés de Monitoramento 3UG07 - SMART

Controlador de nível 3UG0702 - Básico - Relé opera com eletrodo 3UX0002-0AA02 (distância máx. 300m)

	Tensão de rede	Saída	Código do produto
	220 / 380V	1 NAF	3UG0702-2XK00 (inferior ou superior)

Funções

Legenda	Tensão de rede	Contato fechado	Contato aberto
---------	----------------	-----------------	----------------

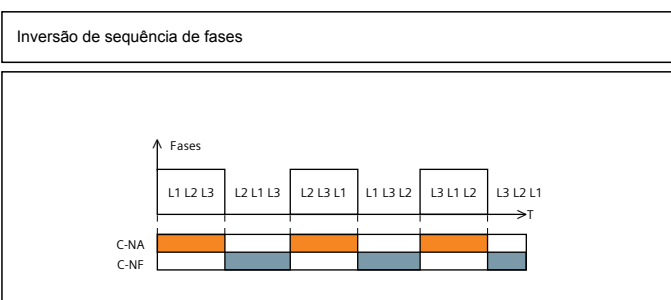
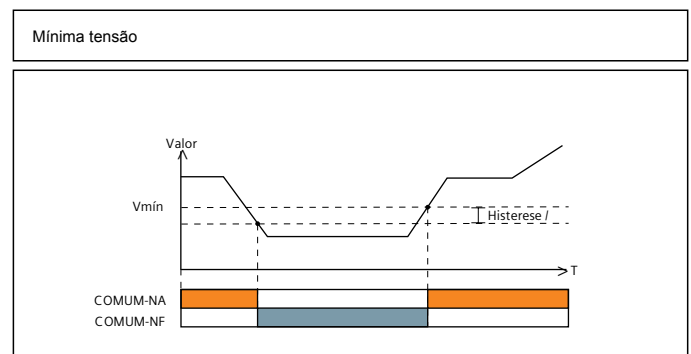
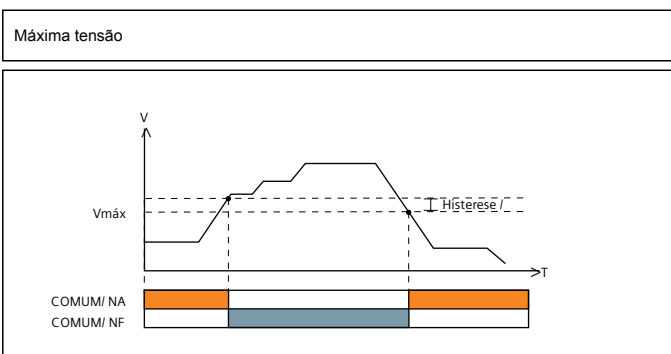
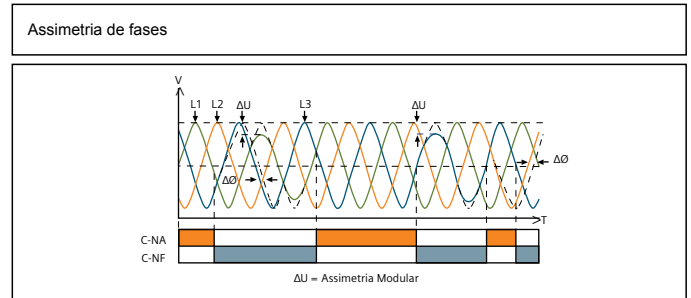
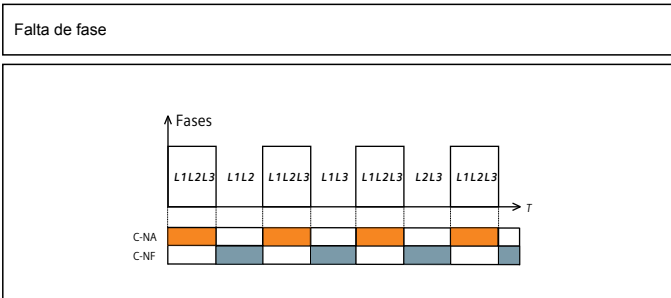
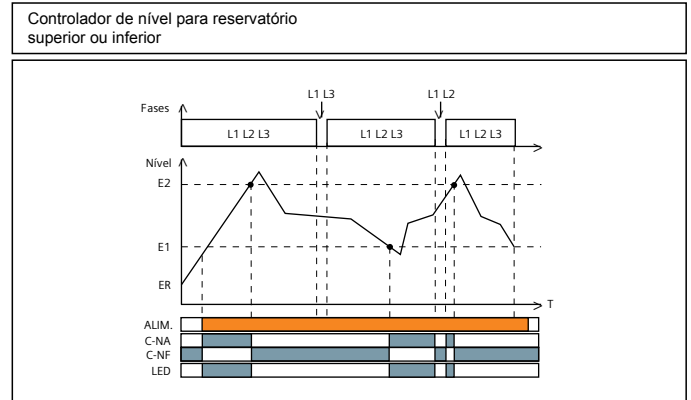
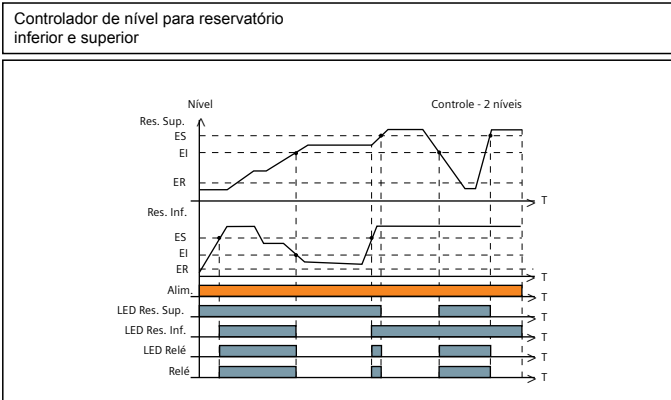

Relés de Monitoramento 3UG5 - SIRIUS

Nova linha de Relés de Monitoramento SIRIUS - 3UG5. Mais funcionalidades para sua instalação.

Benefícios

- Soluções simples e econômicas para aumentar a disponibilidade da planta
- Faixa de frequência estendida para uso internacional e mais flexibilidade
- Faixa de tensão mensurável mais ampla permite menor variância e ampla aplicabilidade de produtos
- Comunicação IO-Link selecionável para gerenciamento de dados, manutenção, diagnóstico
- Fácil operação e parametrização graças ao conceito de caixa SIRIUS com 4 botões e exibição
- Função Teaching: Especificação de valores limite e exibição da corrente medida valor

Destaques

- Monitoramento de frequência 15-70 Hz
- Para redes de até 690
- Segurança SIL 1 / PL
- Comunicação IO-Link para dados transmissão para o controlador ou nuvem solução
- Conceito SIRIUS housing para facilidade de uso com 4 botões e display

Sequência de fase	Conexão Tipo	Tensão Nominal	Contatos auxiliares	
	3UG55111AR20	Parafuso	160 - 760Vac	1NAF
	3UG55111BR20	Parafuso	160 - 760Vac	2NAF
	3UG55112AR20	Mola	160 - 760Vac	1NAF
	3UG55112BR20	Mola	160 - 760Vac	2NAF

Falta, Sequência e Assimetria de fase	Conexão Tipo	Tensão Nominal	Contatos auxiliares	
	3UG55121AR20	Parafuso	160 - 760Vac	1NAF
	3UG55121BR20	Parafuso	160 - 760Vac	2NAF
	3UG55122AR20	Mola	160 - 760Vac	1NAF
	3UG55122BR20	Mola	160 - 760Vac	2NAF

Falta, Sequência e Assimetria de fase <i>Safety Variant</i>	Conexão Tipo	Tensão Nominal	Contatos auxiliares	
	3UG55121AR21	Parafuso	160 - 760Vac	1NAF
	3UG55121BR21	Parafuso	160 - 760Vac	2NAF
	3UG55122AR21	Mola	160 - 760Vac	1NAF
	3UG55122BR21	Mola	160 - 760Vac	2NAF

Falta, Sequência e Assimetria de fase; Mínima Tensão	Conexão Tipo	Tensão Nominal	Contatos auxiliares	
	3UG55141BR20	Parafuso	160 - 760Vac	2NAF
	3UG55142BR20	Mola	160 - 760Vac	2NAF

Relés de Monitoramento 3UG5 com monitoramento da frequência

Falta, Sequência e Assimetria de fase; Mínima e Máxima Tensão; falta do neutro	Conexão Tipo	Tensão Nominal	Contatos auxiliares	
	3UG56161CR20	Parafuso	90 - 760Vac	2NAF
	3UG56162CR20	Mola	90 - 760Vac	2NAF

Falta, Sequência e Assimetria de fase; Mínima e Máxima Tensão; falta do neutro; Correção da direção de rotação	Conexão Tipo	Tensão Nominal	Contatos auxiliares	
	3UG56181CR20	Parafuso	90 - 760Vac	2NAF
	3UG56182CR20	Mola	90 - 760Vac	2NAF

Falta, Sequência e Assimetria de fase; Mínima e Máxima Tensão; falta do neutro; Correção da direção de rotação <i>Safety Variant</i>	Conexão Tipo	Tensão Nominal	Contatos auxiliares	
	3UG56181CR21	Parafuso	90 - 760Vac	2NAF
	3UG56182CR21	Mola	90 - 760Vac	2NAF

Falta, Sequência e Assimetria de fase; Mínima e Máxima Tensão; falta do neutro; IO-Link	Conexão Tipo	Tensão Nominal	Contatos auxiliares	
	3UG58161AA40	Parafuso	90 - 760Vac	2NAF
	3UG58162AA40	Mola	90 - 760Vac	2NAF

Relés de Tempo 7PU07 - SMART



Com uma ampla variedade de funções, a linha de temporizadores 7PU pode ser utilizada nas mais diversas aplicações. São temporizadores com retardo na energização, cíclico e estrela triângulo, além de modelos multifunções (4 ou 7 funções) integrados em um único produto.

Código	Retardo na energização	Impulso na Energização	Partida Estrela/Triângulo	Temporizador Cíclico	Programador Diário/Semanal	Temporizador Multifunção
7PU0711-X	✓					
7PU0711-3	✓	✓				
7PU0771			✓			
7PU0751				✓		
7PV03					✓	
7PU0701-0A						4 funções
7PU0701-0B						7 funções

Temporização na energização			Temporização para partida estrela-triângulo		Dimensões (mm)			
Retardo na energização / Impulso na energização			Tensão de rede					
Tensão de rede	1 contato reversível	2 contatos reversíveis	24...240 VCC/VCA	2 contatos reversíveis	Modelo	H	L	P
24...240 VCC/VCA	7PU0711-3AW00	7PU0711-3BW00	24...240 VCC/VCA	7PU0771-1BW □ □	7PU07	88,6	25,5	97,0
Tempo ajustável na parte frontal do relé Retardo/Impulso de ligação: 0,1 segundos a 100 horas			Tempo de atraso na desenergização					
 1 contato			 2 contatos					
			 2 contatos					

Relé de tempo 7PU07 - Básico

Temporização na energização		
Tensão de rede	Saída	Código do produto
220 / 380V	1 NAF	7PU0711-□XW□□
Ajustes (segundos)		
0,5 - 5	0	0 5
1,5 - 15	0	0 1 5
3 - 30	0	0 3 0
6 - 60	0	0 6 0
18 - 180	1	1 8 0
30 - 300	3	3 0 0

Temporizador eletrônico cíclico

Cíclico com início com pausa + Cíclico com início instantâneo		
Tensão de rede	1 contato reversível	2 contatos reversíveis
24...240 VCC/VCA	7PU0751-3AW00	7PU0751-3BW00
Faixa de ajuste de tempo		
Tempos cíclicos (T1 e T2) ajustáveis na parte frontal do relé		
Tempo T1: 0,1 segundos a 100 horas		
Tempo T2: 0,1 segundos a 100 horas		
 1 contato		 2 contatos

Funções

Legenda	Tensão de rede	Contato fechado	Contato aberto
Retardo na energização			
Temporizador cíclico	 OBS: Tempos diferentes T1 e T2 para o 7PU07 51		
Partida estrela-triângulo	 50 ms		

Relés de Tempo 7PU07 - SMART

Relé de tempo multifunção		
Tensão de rede	1 contato reversível	2 contatos reversíveis
24 ... 240 VCC/VCA	7PU0701-0AW00	7PU0701-0BW00
Funções:	<ul style="list-style-type: none"> RE - Retardo na Energização; RAIT - Prolongador de Impulso; RI - Pulso na Energização; RPP - Tempo Cíclico. 	<ul style="list-style-type: none"> RE - Retardo na Energização; RAIT - Prolongador de Impulso; RI - Pulso na Energização; RPP - Tempo Cíclico; RIE - Pulso na Energização por Comando em Espera; RIC - Pulso na Energização por Comando; REC - Retardo na Energização por Comando em Espera.
Tempo ajustável na parte frontal do relé de 0,1 segundos a 100 horas		
<p>A1/A2 - 24 a 240V CA / V CC</p>		<p>A1/A2 - 24 a 240V CA / V CC A1(-) / A3(+) - 12V CA / V CC</p>

Retardo na Energização (RE): Ao energizar o aparelho inicia-se a contagem do tempo pré-selecionado na escala. Decorrido esse tempo, o relé arma e fecha os contatos COMUM e NA, permanecendo neste estado até que seja desenergizado.

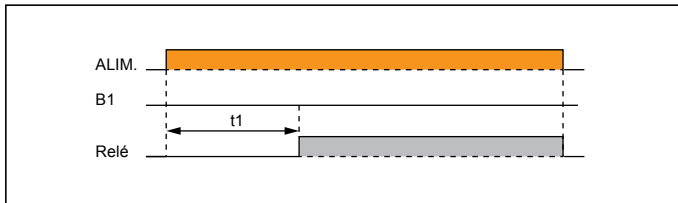

Prolongador de Impulso (RAIT): O relé será acionado na subida do pulso de comando B1 e a temporização só iniciará na descida deste pulso, abrindo os contatos do relé após a temporização.

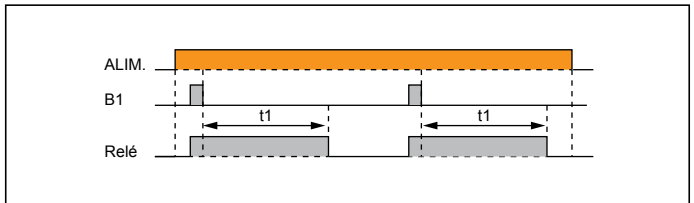

Pulso na Energização (RI): Ao energizar o aparelho, o relé arma e fecha os contatos COMUM e NA. Inicia-se então a contagem do tempo pré-selecionado na escala. Decorrido esse tempo, o relé desarma, abrindo os contatos COMUM e NA.

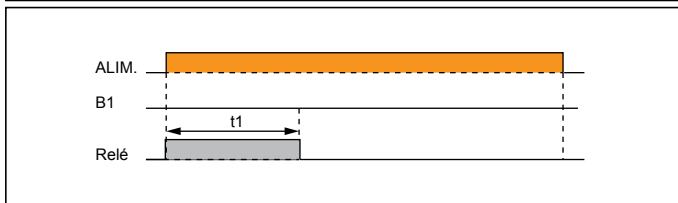

Tempo Cíclico (RPP): Ao energizar o aparelho, o relé de saída é ciclicamente acionado, fechando e abrindo os contatos COMUM e NA, de acordo com o tempo selecionado.

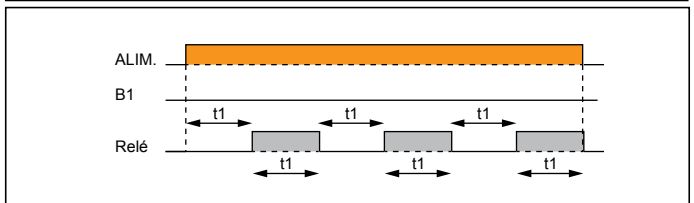

Pulso na Energização por Comando em espera (RIE): O relé é acionado na descida do sinal do pulso de comando B1, e o início da temporização de faz neste instante. Após a contagem os contatos do relé se abrem. Durante a temporização os pulsos de comando não terão efeito. Um outro ciclo só é iniciado quando o ciclo anterior for finalizado.

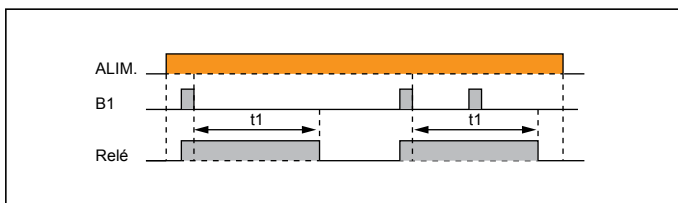

Pulso na Energização por Comando (RIC): O relé será acionado na subida do pulso de comando B1 e a temporização iniciará, abrindo os contatos do relé após a temporização. Durante a temporização os pulsos de comando não terão efeito. Um outro ciclo só é iniciado quando o ciclo anterior for finalizado.

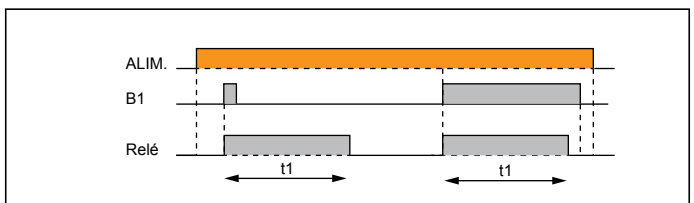

Retardo na Energização por Comando (REC): Com o aparelho energizado, a temporização iniciará na subida do pulso de comando B1, e ao seu término o relé arma fechando os contatos COMUM e NA, e só desarmará na descida do pulso de comando B1. Caso a descida do pulso de comando aconteça antes do relé armar, a temporização reiniciará na próxima subida do pulso.

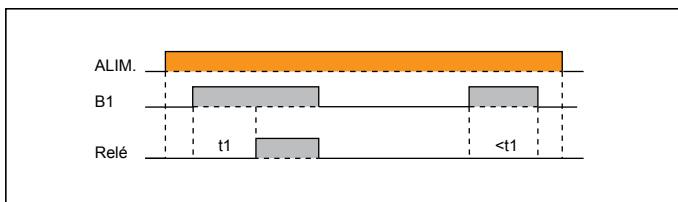

Programador diário / semanal - 7PV03

Tensão de rede	1 comutador
110/220 VCA	7PV0300-0AN00

Relés de Tempo 3RP - SIRIUS



Relés de tempo eletrônicos SIRIUS - graças ao seu elaborado conceito de operação, redução de espaço - design reduzido, os relés de tempo 3RP20 / 25 são dispositivos ideais para painéis de controle, distribuição de energia e controle.

3RP25 relés de tempo eletrônicos 22.5 mm				
Funções	Contatos	Tempo	Tensão de alimentação	Código
13 Funções	1 REV	0.05 s – 100 h	24 V CA/CC	3RP2505-□ AB30
	1 REV	0.05 s – 100 h	12 – 240 V CA/CC	3RP2505-□ AW30
27 Funções	2 REV	0.05 s – 100 h	24 V CA/CC	3RP2505-□ BB30
	2 REV	0.05 s – 100 h	400 – 440 V AC	3RP2505-□ BT20
	2 REV	0.05 s – 100 h	12 – 240 V CA/CC	3RP2505-□ BW30
Retardo na energização	1 REV	0.5 s – 10 s	12 – 240 V CA/CC	3RP2511-□ AW30
	1 REV	1 s – 30 s	12 – 240 V CA/CC	3RP2512-□ AW30
	1 REV	5 s – 100 s	12 – 240 V CA/CC	3RP2513-□ AW30
	1 REV	0.05 s – 100 h	12 – 240 V CA/CC	3RP2525-□ AW30
	2 REV	0.05 s – 100 h	24 V AC/DC	3RP2525-□ BB30
	2 REV	0.05 s – 100 h	12 – 240 V CA/CC	3RP2525-□ BW30
	1 NA (SC)	0.05 s – 240 s	12 – 240 V CA/CC	3RP2527-□ EW30
Retardo na desenergização com controle de sinal	1 REV	0.05 s – 100 h	12 – 240 V CA/CC	3RP2535-□ AW30
Retardo na desenergização sem controle de sinal	1 REV	0.05 s – 600 s	24 V AC/DC	3RP2540-□ AB30
	1 REV	0.05 s – 600 s	12 – 240 V CA/CC	3RP2540-□ AW30
	2 REV	0.05 s – 600 s	24 V AC/DC	3RP2540-□ BB30
	2 REV	0.05 s – 600 s	12 – 240 V CA/CC	3RP2540-□ BW30
Gerador de Pulso	1 REV	0.05 s – 100 h	12 – 240 V CA/CC	3RP2555-□ AW30
Função estrela-triângulo (SD) com tempo de inércia	3 NA	1 s – 20 s (SD), 30 s – 600 s Tempo de execução	12 – 240 V CA/CC	3RP2560-□ SW30
Função Estrela-Triângulo	2 NA	1 s – 20 s	200 – 240 V / 380 – 440 V AC	3RP2574-□ NM20
	2 NA	1 s – 20 s	12 – 240 V CA/CC	3RP2574-□ NW30
	2 NA	3 s – 60 s	200 – 240 V / 380 – 440 V AC	3RP2576-□ NM20
	2 NA	3 s – 60 s	12 – 240 V CA/CC	3RP2576-□ NW30

3RP20 relé de tempo eletrônico 45 mm				
Funções	Contatos	Tempo	Tensão de alimentação	Código
8 funções	1 REV	0.05 s – 100 h	-24 V AC/DC/100 – 127 V AC	3RP2005-□ AQ30
	1 REV	0.05 s – 100 h	24 V AC/DC/200 – 240 V AC	3RP2005-□ AP30
16 funções ¹⁾	2 REV	0.05 s – 100 h	24 – 240 V AC/DC	3RP2005-□ BW30
Atraso na energização	1 REV	0.05 s – 100 h	24 V AC/DC/100 – 127 V AC	3RP2025-□ AQ30
	1 REV	0.05 s – 100 h	24 V AC/DC/200 – 240 V AC	3RP2025-□ AP30

Conexão parafuso:
 Conexão mola:

Funções dos relés multifuncionais de tempo - 3RP2		
	13 Funções	27 Funções (13 funções anteriores + 14 funções abaixo)
A	• Com atraso na energização	• Com atraso na energização / chaveamento instantâneo
B	• Atraso na desenergização com controle de sinal	• Atraso na desenergização com controle de sinal / chaveamento instantâneo
C	• Atraso na energização e desenergização com controle de sinal	• Atraso na energização e desenergização com controle de sinal / chaveamento instantâneo
D	• Início intermitente assimétrico com pausa	• Início intermitente assimétrico com pausa / chaveamento instantâneo
E	• Retardo na passagem do relé	• Retardo na passagem do relé / chaveamento instantâneo
F	• Com intervalo de acionamento na desconexão do controle de sinal	• Com intervalo de acionamento na desconexão do controle de sinal / chaveamento instantâneo
G	• Formação de pulso com controle de sinal	• Formação de pulso com controle de sinal / chaveamento instantâneo
H	• Acréscimo do atraso na energização, sem atraso na desenergização com controle de sinal	• Acréscimo do atraso na energização, sem atraso na desenergização com controle de sinal / chaveamento instantâneo
I	• Acréscimo do atraso na energização	• Acréscimo do atraso na energização / chaveamento instantâneo
J	• Intermitente, simétrico, início com pulso	• Intermitente, simétrico, início com pulso / chaveamento instantâneo
K	• Pulso com atraso, pulso conf. Permanente, pulso de 1s e pulso com atraso ajustável	• Pulso com atraso, pulso conf. Permanente, pulso de 1s e pulso com atraso ajustável / chaveamento instantâneo
L	• Pulso com atraso com controle de sinal, pulso conf. Permanente, pulso de 1s e pulso com atraso ajustável	• Pulso com atraso com controle de sinal, pulso conf. Permanente, pulso de 1s e pulso com atraso ajustável / chaveamento instantâneo
M	• Com intervalo de acionamento com conexão para o controle de sinal (watchdog)	• Com intervalo de acionamento com conexão para o controle de sinal (watchdog) / chaveamento instantâneo
YΔ		• Função estrela triângulo





* SC - Semicondutor

* REV - Contato Reversível (NAF)

1) As 16 funções correspondem a um relé multifuncional de 8 funções com 1 contato reversível.

Multimedidores de grandezas elétricas - SENTRON PAC

Porta de Painel

Dados Técnicos	PAC1020	PAC3120	PAC3220	PAC4200
				
MLFB	7KM1020-0BA01-1DA0	7KM3120-0BA01-1DA0 ¹ 7KM3120-1BA01-1EA0 ²	7KM3220-0BA01-1DA0 ¹ 7KM3220-1BA01-1EA0 ²	7KM4212-0BA00-3AA0 ¹ 7KM4211-1BA00-3AA0 ²
Faixas de medição, e tipos de conexão				
Tensão L-N / L-L	230/400V	400/690 V	400/690 V	400/690 V
Tipos de conexão	3P3W / 3P4W	1P2W / 3P3W / 3P4W	1P2W / 3P3W / 3P4W	1P2W / 3P3W / 3P4W
Transformadores de Corrente	x/1A / x/5A	x/1A / x/5A	x/1A / x/5A	x/1A / x/5A
Tensão de Alimentação CA/CC	100 ... 250 V AC/DC ± 10 % 50/60 Hz	100 ... 250 V CA/CC ±10 %	100 ... 250 V CA/CC ±10 %	95 –240 V CA 110 – 340 V CC
Versão CC < 80V	–	24 ... 60 V CC ±20 %	24 ... 60 V CC ±20 %	22 ... 65 V CC ±20 %
Grandezas elétricas				
Tensão / Corrente / Frequência	• / • / •	• / • / •	• / • / •	• / • / •
Corrente de Neutro	•	•	•	•
Fator de potência Total / Fase	• / •	• / •	• / •	• / •
Cos phi	–	•	•	•
Potência (Ativa / Reativa / Aparente)	• / • / –	• / • / •	• / • / •	• / • / •
Energia: (Ativa / Reativa / Aparente)	• / • / –	• / • / •	• / • / •	• / • / •
Energia Ativa e Reativa (Importada / Exportada)	• / •	• / •	• / •	• / •
Contadores de tarifas	1	2	2	2
THD (Tensão, Corrente)	–	•	•	•
Harmonicas (Tensão, Corrente)	–	–	–	1ª até 63ª
Funções				
Proteção por senha	•	•	•	•
Medição de horas de operação	–	•	•	•
Monitoramento de valores limite	–	•	•	•
Funções lógicas	–	•	•	•
Comunicação				
Entradas digitais (DI) / Saídas digitais (DO)	1/1	2/2	2/2	2/2
Modbus RTU (RS485)	•	•	opcional	opcional
Modbus TCP (Ethernet)	–	–	•	•
PROFIBUS DP	–	–	opcional	opcional
PROFINET	–	–	opcional	opcional
Porta Ethernet	–	–	2	2
Interface Web	–	–	•	•
Função Gateway	–	–	–	•
Dados Técnicos Gerais				
Precisão de medição em % - Tensão / Corrente - Potência (Ativa / Reativa / Aparente) - Energia Ativa / Energia Reativa	0,5 / 0,5 1 / 2 / - 1 / 2	0,2 / 0,2 0,5 / 1 / 0,5 0,5 / 2	0,2 / 0,2 0,5 / 1 / 0,5 0,5 / 2	0,2 / 0,2 0,2 / 1 / 0,2 0,2 / 2
Normas Atendidas	IEC 62053-23 UL 61010-1	IEC 62053-22, IEC 62053-23, IEC 61557-12, UL 61010-1	IEC 62053-22, IEC 62053-23, IEC 61557-12, UL 61010-1	IEC 62053-22, IEC 62053-23, IEC 61557-12, UL 61010-1
Dimensões(A x L x P) em mm	96 x 96 x 46	96 x 96 x 58	96 x 96 x 58	96 x 96 x 77
Grau de Proteção (Frontal/ Traseiro)	IP40/ IP20	IP65/ IP20	IP65/ IP20	IP65/ IP20

1) Alimentação 100 ... 250 V CA/CC ±10 %

2) Alimentação 24 ... 60 V CC ±20 %

Acessórios para SENTRON PAC

Produto	Descritivo	MLFB	Dimensões (L x A x P) mm
	Módulo de expansão PROFIBUS DP(V1) para SENTRON PAC3220 ou PAC4200	7KM9300-0AB01-0AA0	43 x 69 x 22
	Módulo de expansão RS485 MODBUS RTU para SENTRON PAC3220 ou PAC4200	7KM9300-0AM00-0AA0	43 x 74 x 22
	Módulo de expansão PROFINET (V3) para SENTRON PAC3220 e PAC4200	7KM9300-0AE02-0AA0	65 x 80 x 50
	Módulo de expansão Entradas e Saídas para SENTRON PAC4200 (máximo 2 módulos por PAC) - 4 Entradas digitais - 2 Saídas digitais	7KM9200-0AB00-0AA0	43 x 74 x 22
	Adaptador para montagem em trilho DIN Display de frente para o trilho Para SENTRON PAC3120, PAC3220 e PAC4200	7KM9900-0YA00-0AA0	143 x 118 x 23
	Adaptador para montagem em trilho DIN Visão frontal do display Para SENTRON PAC3120, PAC3220 e PAC4200	7KM9900-0XA00-0AA0	118 x 143 x 130

Transformadores de corrente:

Para maiores informações sobre nosso portfólio completo de transformadores de corrente consultar a página 47.

Multimedidores de grandezas elétricas - SENTRON PAC

Trilho DIN

Dados Técnicos	PAC1600		PAC2200		PAC3200T	
	MLFB	Comunicação / entrada / fase	MLFB	Comunicação / entrada	MLFB	Comunicação / entrada
	7KT1651	Modbus RTU / Direta até 63A / monofásico	7KM2200-2EA30-1DA1	Modbus RTU / via TC x/5A ou x/1A	7KM3200-0CA01-1AA0	Modbus TCP / via TC x/5A ou x/1A
	7KT1661	Modbus RTU / Via TC: X/5A / trifásico	7KM2200-2EA30-1EA1	Modbus TCP / via TC x/5A ou x/1A		
	7KT1665	Modbus RTU / Direta até 80A / trifásico	7KM2200-2EA40-1DA1 7KM2200-2EA40-1EA1	Modbus RTU / direta até 65A Modbus TCP / direta até 65A		
Faixas de medição e tipos de conexão						
Tensão máxima de medição L-N / L-L	264/456V		277/480V		277/480V	
Alimentação Auxiliar	via tensão de medição		via tensão de medição		110 - 275 VCC e 90 - 276 VCA	
Grandezas elétricas						
Tensão / Corrente / Frequência	● / ● / ●		● / ● / ●		● / ● / ●	
Potência (Ativa / Reativa / Aparente)	● / ● / ●		● / ● / ●		● / ● / ●	
Fator de potência	●		●		●	
Valores máximos e mínimos de potência	●		●		●	
Energia: (Ativa / Reativa / Aparente)	● / ● / ●		● / ● / ●		● / ● / ●	
Energia Ativa e Reativa (Importada / Exportada)	● / ●		● / ●		● / ●	
Contador de tarifas	●		●		●	
Dados Técnicos Gerais						
Precisão de medição em % - Tensão / Corrente - Potência (Ativa / Reativa / Aparente) - Energia Ativa / Energia Reativa	1 / 1 1 / 1 / 1 1 / 2		0,5 / 0,5 1 / 1 / 1 1 / 1		0,5 / 0,5 0,5 / 0,5 / 0,5 0,5 / 1	
Normas Atendidas	IEC 50470-3, IEC 62053-21, IEC 62053-22		IEC 62053-22, IEC 62053-23, IEC 61557-12		IEC 62053-22, IEC 62053-23, IEC 61557-12	
Dimensões(A x L x P) em mm	7KT1651 - 35,8 x 90 x 63 7KT166x - 71,6 x 90 x 63		108 x 97 x 71		108 x 90 x 71	
Grau de Proteção (frontal/terminais)	IP40/ IP20		IP40/ IP20		IP40/ IP20	
Comunicação						
Entradas digitais (DI) / Saídas digitais (DO)	1/0		1/1		1/1	
Qualidade de Energia						
Contador de horas de operação	-		-		●	
Assimetria (tensão e corrente)	-		-		Unb Inb	
Monitoramento de valor limite	-		-		6	
THD (Tensão e corrente)	-		-		●	

Sistema de medição Multicanal - PAC1200 & SEM3

Comparativo técnico	PAC1200	SEM3
Grandezas Básicas de Medição		
Alimentação auxiliar	Alimentação via entrada de tensão	
Entrada de tensão máxima (F-F/F-N)	400/230 V	480/277V
TC entrada	x/5A	50 a 2000A / 0,1A ¹⁾
Entrada direta (Sem TC)	63A	-
U I P f λ	• ²⁾	•
Potência Ativa (KW) Potência Aparente (KVA) Potência Reativa (Kvar)	• / • / •	• / • / •
Fator de Potência	-	•
Frequência	50 .. 60 Hz	45 .. 64 Hz
Energia Ativa (KWh) Energia Aparente (KVAh) Energia Reativa (Kvarh)	• ³⁾ / • ³⁾ / • ³⁾	• ³⁾ / • ³⁾ / • ³⁾
Classe de precisão de energia: ativa e reativa	13/2 ⁴⁾	0,2 1
Comunicação		
Comunicação integrada:		
- Modbus TCP	•	•
- Modbus RTU	-	•
- MSTP	-	•
- SNMP	-	•
- NTP	-	•
- SMT	-	•
- BACnet IP	-	•
Entradas digitais integradas (DI)	-	2 ⁵⁾
Saídas Digitais integradas (DO)	-	1
Software de interface:		
- Web Interface	•	•
- APP (iOS e Android)	•	-
- Powerconfig	•	•
- Powermanager	•	•
Comunicação:		
- Datamanager com Web browser	Modbus TCP (10/100 Mbps)	Modbus TCP (10/100 Mbps)
Web Server	•	•
Características		
Montagem:		
- Trilho DIN	•	-
- Fundo de Painel	-	•
Display	Sem display	
Quantidades de circuitos (Máx):		
- Monofásico	96	45
- Bifásico	48	21
- Trifásico	32	15
Memória	1 Gb	2 Gb

1) Utilizar somente os transformadores de corrente do próprio SEM3

2) U, Q, f e λ - são medidos no Data manager (PAC 1200)

3) Medidos no Data Manager

4) Medido com TC



5) Expansível até 44 entradas digitais com PLC (Simatic S7-1200)

Descritivo dos sistemas multicanal	
PAC1200	SEM3
Sistema de medição multicanal para correntes de até 63A:	Sistema de medição multicanal para correntes de até 2.000A:
<ul style="list-style-type: none"> - Medição compacta: até 96 circuitos terminais em um único concentrador - Fácil de instalar: fixação do concentrador em trilho DIN - Cada concentrador permite conexão de até 8 barras de sensores - Barras disponíveis para 3, 6, 9 ou 12 sensores - Data manager: possui corrente de entrada direta de até 63A no concentrador. Utilizando um TC externo, aceita a entrada de correntes maiores - 2 modelos de sensores para os circuitos terminais: para correntes de 40 ou 63A - Web server integrado para medição em tempo real e tendências de consumo - Download e envio de relatórios de consumo de maneira manual ou automática, na frequência desejada - Fácil alocação de custos entre os diferentes circuitos através da interface web¹⁾ - Permite comparar o consumo de diferentes cargas, identificando os principais consumidores de energia na instalação - Aplicativo gratuito para Android e iOS 	<ul style="list-style-type: none"> - Medição compacta: até 45 circuitos terminais em um único concentrador - Fácil de instalar: fixação do concentrador no fundo do painel - Módulos de medição de 1 ou 0,2% de precisão são instalados nos racks de 3, 9, 15 ou 21 slots - Completa linha de transformadores de corrente: tipo janela ou núcleo bipartido de 50 até 2.000A - Web server²⁾ integrado para medição em tempo real e tendências de consumo

1) Configuração via Web Server e Powerconfig. Visualização via Web Server, Powerconfig, Powermanager e App

2) Configuração via Web Server e Powerconfig. Visualização via Web Server, Powerconfig, e Powermanager.

Acessórios de medição Multicanal - PAC1200 & SEM3

Componentes PAC1200			
Produto	Descritivo	MLFB	Dimensões (Lx A xP) mm
	Data Manager	7KT1260	70 x 85 x 65
	Barra para 3 sensores	7KT1233	55,2 x 8,5 x 21
	Barra para 6 sensores	7KT1236	105,6 x 8,5 x 21
	Barra para 9 sensores	7KT1238	159 x 8,5 x 21
	Barra para 12 sensores	7KT1242	212,4 x 8,5 x 21
	Sensor de 40A	7KT1254	20 x 16 x 21
	Sensor de 63A	7KT1255	20 x 16 x 21

Componentes SEM3			
Produto	Descritivo	MLFB	Dimensões (Lx A xP) mm
	Data Manager	US2:SEM3CONTROLLER	187 x 56 x 86
	TC de 50A	US2:SEM3SCCT50	57 x 38 x 19
	TC de 125A	US2:SEM3SCCT125	57 x 38 x 19
	TC de 250A	US2:SEM3SCCT250	72 x 51 x 20
	TC de 400A	US2:SEM3SCCT400	92 x 69 x 25
	TC de 600A	US2:SEM3SCCT600	120 x 96 x 25
	TC de 800A	US2:SEM3SCCT800	129 x 106 x 25
	TC de 1200A	US2:SEM3SCCT1200	112 x 117 x 25
	TC 50A – (Núcleo bipartido)	7KT12805MA00	66 x 59 x 25
	TC 125A – (Núcleo bipartido)	7KT12805MA01	66 x 60 x 24
	TC 250A – (Núcleo bipartido)	7KT12805MA02	83 x 73 x 29
	TC 400A – (Núcleo bipartido)	7KT12805MA03	95 x 93 x 29
	TC 600A – (Núcleo bipartido)	7KT12805MA04	120 x 110 x 26
	TC 800A – (Núcleo bipartido)	7KT12805MA05	141 x 134 x 29
	TC 1200A – (Núcleo bipartido)	7KT12805MA06	165 x 145 x 38
	TC 1600A – (Núcleo bipartido)	7KT12805MA07	179 x 169 x 29
	Módulo de medição (+/- 0,2% - Precisão)	US2:SEM3PHAMETER	55 x 40 x 12,4
	Módulo de medição (+/- 1% - Precisão)	US2:SEM3PLAMETER	55 x 40 x 12,4
	Rack de 3 Módulos de Medição	US2:SEM3RACK3	90 x 46,4 x 61,3
	Rack de 9 Módulos de Medição	US2:SEM3RACK9	180 x 46,4 x 61,3
	Rack de 15 Módulos de Medição	US2:SEM3RACK15	270 x 46,4 x 61,3
	Rack de 21 Módulos de Medição	US2:SEM3RACK21	380 x 46,4 x 61,3
	Cabo isolado 600V para conexão do Data manager / Módulo de Medição - 30cm	US2:SEM3CAB12INCH	30 cm
	Cabo isolado 600V para conexão do Data manager / Módulo de Medição - 60cm	US2:SEM3CAB24INCH	60 cm
	Cabo isolado 600V para conexão do Data manager / Módulo de Medição - 90cm	US2:SEM3CAB36INCH	90 cm

Correção do fator de potência

Capacitores - Células trifásicas e monofásicas B32 e Módulos trifásicos MT, Contatores 3RT26 SIRIUS, Controladores BR6000, Indutores para controle de harmônicas 4DB e Módulos de descarga rápida para capacitores MDRC

Capacitores células B32	Módulos trifásicos MT	Contatores para manobra de capacitores 3RT262	Contatores para manobra de capacitores 3MT7	Controladores do fator de potência BR6000	Módulos de descarga rápida MDRC	Indutores para controle de harmônicas 4DB							
Cálculo prático que determina a potência dos capacitores para um fator de potência desejado (corrigido)			Dados básicos:	<ul style="list-style-type: none"> • Potência da instalação (kW) • Fator de potência atual • Fator de potência desejado 									
Na tabela busque o fator de potência atual e cruze com o fator de potência desejado obtendo o fator que multiplicado pela potência da instalação (kW) determina a potência dos capacitores (kvar) (escolha os capacitores a seguir)			Cálculo prático:	<ul style="list-style-type: none"> • Potência da instalação 500 kW • Fator de potência atual 0,86 • Fator de potência desejado 0,94 • Cálculo – 500 x 0,230 • Potência dos capacitores 115 kvar 									
Fator de potência atual	Fator de potência desejado												
	0,85	0,86	0,87	0,88	0,89	0,90	0,91	0,92	0,93	0,94	0,95	0,96	0,97
0,50	1,112	1,139	1,165	1,192	1,220	1,248	1,276	1,306	1,337	1,369	1,403	1,440	1,481
0,52	1,023	1,049	1,076	1,103	1,130	1,158	1,187	1,217	1,247	1,280	1,314	1,351	1,392
0,54	0,939	0,965	0,992	1,019	1,046	1,074	1,103	1,133	1,163	1,196	1,230	1,267	1,308
0,56	0,860	0,886	0,913	0,940	0,967	0,995	1,024	1,053	1,084	1,116	1,151	1,188	1,229
0,58	0,785	0,811	0,838	0,865	0,892	0,920	0,949	0,979	1,009	1,042	1,076	1,113	1,154
0,60	0,714	0,740	0,767	0,794	0,821	0,849	0,878	0,907	0,938	0,970	1,005	1,042	1,083
0,62	0,646	0,672	0,699	0,726	0,753	0,781	0,810	0,839	0,870	0,903	0,937	0,974	1,015
0,64	0,581	0,607	0,634	0,661	0,688	0,716	0,745	0,775	0,805	0,838	0,872	0,909	0,950
0,66	0,519	0,545	0,572	0,599	0,626	0,654	0,683	0,712	0,743	0,775	0,810	0,847	0,888
0,68	0,459	0,485	0,512	0,539	0,566	0,594	0,623	0,652	0,683	0,715	0,750	0,787	0,828
0,70	0,400	0,427	0,453	0,480	0,508	0,536	0,565	0,594	0,625	0,657	0,692	0,729	0,770
0,72	0,344	0,370	0,397	0,424	0,452	0,480	0,508	0,538	0,569	0,601	0,635	0,672	0,713
0,74	0,289	0,316	0,342	0,369	0,397	0,425	0,453	0,483	0,514	0,546	0,580	0,617	0,658
0,76	0,235	0,262	0,288	0,315	0,343	0,371	0,400	0,429	0,460	0,492	0,526	0,563	0,605
0,78	0,183	0,209	0,236	0,263	0,290	0,318	0,347	0,376	0,407	0,439	0,474	0,511	0,552
0,80	0,130	0,157	0,183	0,210	0,238	0,266	0,294	0,324	0,355	0,387	0,421	0,458	0,499
0,82	0,078	0,105	0,131	0,158	0,186	0,214	0,242	0,272	0,303	0,335	0,369	0,406	0,447
0,84	0,026	0,053	0,079	0,106	0,134	0,162	0,190	0,220	0,251	0,283	0,317	0,354	0,395
0,86			0,027	0,054	0,081	0,109	0,138	0,167	0,198	0,230	0,265	0,302	0,343
0,88					0,027	0,055	0,084	0,114	0,145	0,177	0,211	0,248	0,289
0,90							0,029	0,058	0,089	0,121	0,156	0,193	0,234
0,92									0,031	0,063	0,097	0,134	0,175

Projetos típicos de instalações com correção do fator de potência

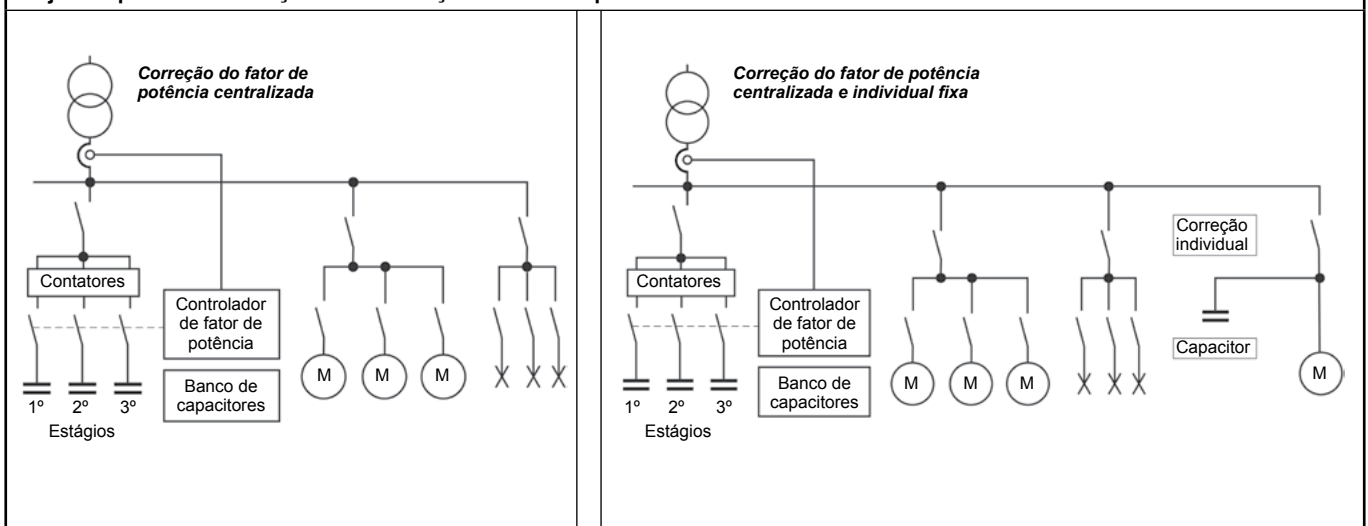



Capacitores - Células trifásicas e monofásicas B32

Para correção do fator de potência

Células trifásicas ¹⁾										
Potências máximas AC - 6b, 60 Hz em										
220 V (kvar)	Código	380 V (kvar)	Código	440 V (kvar)	Código	480 V (kvar)	Código	Corrente nominal máxima (A)	Dimensões (mm)	
									Ø d	h
0,5	B32343 - C2001 - Z520	1	B32343 - E3011 - Z080	1 1,2	B32343 - C4011 - Z040 B32343 - C4012 - Z040	-	-	1,5	53	113
0,75	B32343 - C2001 - Z720	1,5	B32343 - C3011 - Z580	1,5	B32343 - C4011 - Z540	1,8	B32343 - C4012 - Z580	2,3	53 63	113 128 ⁵⁾
1	B32343 - C2011 - Z020	2	B32343 - C3021 - Z080	1,8	B32343 - C4012 - Z540	2,4	B32343 - C4022 - Z080	3	53 63	113 128 ^{3) 5)}
-	-	-	-	2,5	B32343 - C4021 - Z540	-	-	3,3	53	113
1,5	B32343 - C2011 - Z520	2,5	B32343 - C3021 - Z580	3	B32343 - C4022 - Z540	3	B32343 - C4022 - Z580	3,9	63	128
2	B32344 - E2021 - Z020	-	-	-	-	5	B32344 - E4051 - Z080	6	79,5 79,5	138 160 ⁵⁾
2,5	B32344 - E2021 - Z520	5	B32343 - C3051 - Z080	5	B32343 - C4051 - Z040	6	B32344 - E4052 - Z080	7,6	63 79,5 79,5	128 138 ²⁾ 160 ⁵⁾
-	-	-	-	6	B32343 - C4052 - Z040	-	-	7,9	63	152
-	-	-	-	7,5	B32344 - E4071 - Z540	7,5	B32344 - E4171 - Z580	9,8	79,5	160
-	-	7,5	B32344 - E3071 - Z580	9	B32344 - E4072 - Z540	9 10	B32344 - E4072 - Z580 B32344 - E4101 - Z080	12	79,5 79,5	138 198 ⁵⁾
5	B32344 - E2051 - Z020	-	-	10	B32344 - E4101 - Z040	-	-	13	79,5	198
-	-	10	B32344 - E3101 - Z080	12 12,5	B32344 - E4102 - Z040 B32344 - E4121 - Z540	12,5	B32344 - E4121 - Z580	16	79,5 79,5 89,5	160 198 ⁴⁾ 198 ⁵⁾
7,5	B32344 - E2071 - Z520	12,5	B32344 - E3121 - Z580	15	B32344 - E4151 - Z040	15	B32344 - E4151 - Z080	19,7	79,5 89,5	198 198 ^{2) 5)}
-	-	15	B32344 - E3151 - Z080	18	B32344 - E4152 - Z040	18	B32344 - E4152 - Z080	23,6	89,5 89,5	198 ³⁾ 273
10	B32344 - E2101 - Z020	-	-	20	B32344 - E4201 - Z040	20	B32344 - E4162 - Z780	26	89,5	273
-	-	20	B32344 - E3201 - Z080	25	B32344 - E4251 - Z040	25	B32344 - E4202 - Z080	32,8	89,5	273
15	B32344 - E2151 - Z020	25	B32344 - E3251 - Z080	30	B32344 - E4252 - Z040	-	-	39	89,5 89,5	273 ³⁾ 348
-	-	27,5	B32344 - E3271 - Z580	-	-	-	-	41,8	89,5	273
-	-	30	B32344 - E3301 - Z080	33,7	B32344 - E4282 - Z040	-	-	45,6	89,5	348

1) Estão disponíveis células para tensões de 230 V, 400 V e 525 V. Consulte-nos.

2) Para células em 220 V 3) Para células em 380 V 4) Para células em 440 V 5) Para células em 480 V

Células monofásicas ⁶⁾										
Potências máximas AC - 6b, 60 Hz em										
220 V (kvar)	Código	380 V (kvar)	Código	440 V (kvar)	Código	480 V (kvar)	Código	Corrente nominal máxima (A)	Dimensões (mm)	
									Ø d	h
-	-	0,83	B32340 - C3001 - Z880	0,83	B32340 - C4001 - Z840	0,83	B32340 - C4001 - Z880	2,2	63 63	68 105 ¹⁰⁾
0,83	B32340 - C2001 - Z820	-	-	1,67	B32340 - C4011 - Z740	1,67	B32340 - C4011 - Z780	3,8	63 63	68 ⁹⁾ 105
-	-	1,67	B32340 - C3011 - Z780	2,5	B32340 - C4021 - Z540	2,5	B32340 - C4021 - Z580	5,7	63 63	68 ⁸⁾ 105
1,67	B32340 - C2011 - Z720	2,5	B32340 - C3021 - Z580	3,34	B32340 - C4031 - Z340	3,34	B32340 - C4031 - Z380	7,6	63 63	105 141 ^{7) 10)}
2	B32340 - C2021 - Z020	3,34	B32340 - C3031 - Z380	4	B32340 - C4032 - Z340	-	-	9,1	63	141
2,5 2,75	B32340 - C2021 - Z520 B32340 - C2021 - Z720	5	B32340 - C3051 - Z080	5 6	B32340 - C4051 - Z040 B32340 - C4052 - Z040	5	B32340 - C4051 - Z080	13,6	63	141
3,34	B32340 - C2031 - Z320	-	-	-	-	-	-	15,2	63	141

6) Estão disponíveis células para tensões de 230 V, 400 V e 525 V. Consulte-nos.

7) Para células em 220 V 8) Para células em 380 V 9) Para células em 440 V 10) Para células em 480 V

Capacitores - Módulos trifásicos MT

Para correção do fator de potência

Módulos trifásicos (células monofásicas montadas em rack "L")										Dimensões (mm)		
Potências máximas AC - 6b, 60 Hz em												
220 V (kvar)	Código	380 V (kvar)	Código	440 V (kvar)	Código	480 V (kvar)	Código	Corrente nominal máxima (A)	Quantidade de células monofásicas			
-	-	2,5	MT025 - 380	2,5	MT025 - 440	2,5	MT025 - 480	3,8	3	260	300	95
2,5	MT025 - 220	-	-	5	MT050 - 440	5	MT050 - 480	6,6	3	260	300	95
-	-	5	MT050 - 380	-	-	-	-	7,6	3	260	300	95
-	-	-	-	7,5	MT075 - 440	7,5	MT075 - 480	9,8	3	260	300	95
5	MT050 - 220	7,5	MT075 - 380	10	MT100 - 440	10	MT100 - 480	13	3	260	300	95
-	-	10	MT100 - 380	12,5	MT125 - 440	12,5	MT125 - 480	16,4	3	260	300	95
7,5	MT075 - 220	-	-	15	MT150 - 440	15	MT150 - 480	19,7	3	260	300	95
-	-	12,5	MT125 - 380	-	-	-	-	6	6	260	300	160
-	-	15	MT150 - 380	-	-	-	-	23	3	260	300	95
-	-	-	-	17,5	MT175 - 440	17,5	MT175 - 480	23	6	260	300	160
10	MT100 - 220	-	-	-	-	-	-	26,6	3	260	300	160
-	-	17,5	MT175 - 380	20	MT200 - 440	20	MT200 - 480	6	6	260	300	160
-	-	20	MT200 - 380	22,5	MT225 - 440	22,5	MT225 - 480 MT250 - 480	30	6	260	300	160
12,5	MT125 - 220	22,5	MT225 - 380	25	MT250 - 440	-	-	34	6	260	300	160
-	-	-	-	-	-	30	MT300 - 480	36	6	260	300	160
15	MT150 - 220	25	MT250 - 380	30	MT300 - 440	-	-	39	6	260	300	160
17,5	MT175 - 220	30	MT300 - 380	-	-	-	-	46	6	260	300	160
-	-	-	-	35	MT350 - 440	35	MT350 - 480	9	9	260	300	230
20	MT200 - 220	-	-	-	-	-	-	53	6	260	300	230
-	-	35	MT350 - 380	40	MT400 - 440	40	MT400 - 480	9	9	260	300	300
22,5	MT225 - 220	40	MT400 - 380	45	MT450 - 440	45	MT450 - 480 MT500 - 480	60	9	260	300	230
-	-	-	-	-	-	50	-	12	12	260	300	300
25	MT250 - 220	45	MT450 - 380	-	-	-	-	68	9	260	300	230
-	-	-	-	50	MT500 - 440	55	MT550 - 480	12	12	260	300	300
-	-	50	MT500 - 380	55	MT550 - 440	60	MT600 - 480	76	12	260	300	300
30	MT300 - 220	-	-	-	-	-	-	78	9	260	300	230
-	-	-	-	60	MT600 - 440	-	-	12	12	260	300	300
-	-	55	MT550 - 380	-	-	-	-	83	12	260	300	300
35	MT350 - 220	60	MT600 - 380	-	-	-	-	92	12	260	300	300
40	MT400 - 220	-	-	-	-	-	-	105	12	260	300	300

Proteção dos capacitores

Na energização dos capacitores a corrente inicial é elevada na ordem de 30 a 50 vezes a corrente nominal, num transitório de milissegundos ("in rush").

Tomando por base a essa circunstância natural, são indicados (provados) fusíveis (gL / gG). A especificação dos valores dos fusíveis é determinada

por fatores, ou seja, fator 1,8 x Incap até 70 A e acima 1,5 x Incap.

Nota: Os valores dos fusíveis devem ser iguais ou menores dos indicados para contadores. Ver na página a seguir.



Contatores de potência 3RT26 - SIRIUS

Contatores AC-6b para manobra de capacitores

Capacitores trifásicos Potências máximas AC - 6b, 50 - 60 Hz em					Contatores						
220 / 230 V (kvar)	380 / 400 V (kvar)	440 / 460 V (kvar)	480 / 500 V (kvar)	690 V (kvar)	Tensão de comando	Código	Contato auxiliar		Dimensões (mm)		
							NA	NF	L	H	P
0 .. 7,2	0 .. 12,5	0 .. 14	0 .. 15	0 .. 21	24 V CC 24 V / 50-60 Hz 230 V / 50-60 Hz	3RT2617-1BB43 3RT2617-1AB03 3RT2617-1AP03	1	1	45	125	120
3 .. 9,6	5 .. 16,7	6,5 .. 20	7 .. 21	10 .. 29	24 V CC 24 V / 50-60 Hz 230 V / 50-60 Hz	3RT2625-1BB45 3RT2625-1AC25 3RT2625-1AL25	1	2	45 45	135 135	155 165 ¹⁾
4 .. 11,5	7 .. 20	7,6 .. 24	8 .. 25	11 .. 34	24 V CC 24 V / 50-60 Hz 230 V / 50-60 Hz	3RT2626-1BB45 3RT2626-1AC25 3RT2626-1AL25	1	2	45 45	135 135	155 165 ¹⁾
5 .. 14	8 .. 25	8,7 .. 30	9 .. 31	14 .. 43	24 V CC 24 V / 50-60 Hz 230 V / 50-60 Hz	3RT2627-1BB45 3RT2627-1AC25 3RT2627-1AL25	1	2	45 45	135 135	155 165 ¹⁾
6 .. 19	11 .. 33	12 .. 40	12,5 .. 41	19 .. 57	24 V CC 24 V / 50-60 Hz 230 V / 50-60 Hz	3RT2628-1BB45 3RT2628-1AC25 3RT2628-1AL25	1	2	45 45	135 135	155 165 ¹⁾
10 .. 29	17 .. 50	18 .. 60	19 .. 62	29 .. 86	20-33 V CA/CC 230 V / 50-60 Hz	3RT2636-1NB33 3RT2636-1AL23	1	1	65	114	130
14 .. 43	25 .. 75	27 .. 90	28 .. 93	43 .. 129	20-33 V CA/CC 24 V / 50-60 Hz 230 V / 50-60 Hz	3RT2637-1NB33 3RT2637-1AB03 3RT2637-1AL23	1	1	65	114	130
14 .. 43	25 .. 75	27 .. 90	28 .. 93	43 .. 129	20-33 V CA/CC 230 V / 50-60 Hz	3RT2645-1NB33 3RT2645-1AL23	1	1	80	140	152
19 .. 57	33 .. 100	36 .. 120	37 .. 126	57 .. 172	20-33 V CA/CC 230 V / 50-60 Hz	3RT2646-1NB33 3RT2646-1AL23	1	1	80	140	152



Tabela complementar o código			
Tensão e frequência de comando dos contatores	Acionamento em corrente alternada 120 V / 60 Hz	3RT2617-1AK63 3RT262. -1AK65 3RT263. -1AK65	1 NA + 1 NF 1 NA + 2 NF 2NF

1) Dimensões para contatores acionamento em corrente contínua.
 2) Para garantir a prova de toque acidental (IP - 20) os fusíveis podem ser instalados em seccionadores-fusíveis 3NP1123 - 1CA10 para 100 A, 3NP1133 - 1CA10 para 160 A e / ou 3NP1143 - 1DA10 para 250 A. Consulte-nos.

Contatores de potência 3MT7

Contatores AC-6b para manobra de capacitores

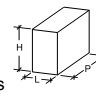
Capacitores trifásicos Potências máximas AC - 6b, 50-60Hz em			Contatores						
220 / 230 V (kvar)	380 / 400 V (kvar)	440 / 460 V (kvar)	Tensão de comando	Código	Contato auxiliar		Dimensões (mm)		
					NA	NF	L	H	P
1.3	2.3	2.5	24 V AC	3MT70002JA106AC2	1	0	45	74	80
				3MT70002JA016AC2	0	1	45	74	80
			220 V AC	3MT70002JA106AN2	1	0	45	74	80
				3MT70002JA016AN2	0	1	45	74	80
			240 V AC	3MT70002JA106AP2	1	0	45	74	80
				3MT70002JA016AP2	0	1	45	74	80
2.7	4.6	5.0	24 V AC	3MT70005JA106AC2	1	0	45	74	80
				3MT70005JA016AC2	0	1	45	74	80
			220 V AC	3MT70005JA106AN2	1	0	45	74	80
				3MT70005JA016AN2	0	1	45	74	80
			240 V AC	3MT70005JA106AP2	1	0	45	74	80
				3MT70005JA016AP2	0	1	45	74	80
3.8	6.6	7.5	24 V AC	3MT70007JA116AC2	1	1	45	130	117
				3MT70007JA026AC2	0	2	45	130	117
			220 V AC	3MT70007JA116AN2	1	1	45	130	117
				3MT70007JA026AN2	0	2	45	130	117
			240 V AC	3MT70007JA116AP2	1	1	45	130	117
				3MT70007JA026AP2	0	2	45	130	117



Contatores de potência 3MT7

Contatores AC-6b para manobra de capacitores

Capacitores trifásicos Potências máximas AC - 6b, 50-60Hz em			Contatores						
220 / 230 V (kvar)	380 / 400 V (kvar)	440 / 460 V (kvar)	Tensão de comando	Código	Contato auxiliar		Dimensões (mm)		
					NA	NF	L	H	P
5.3	9.2	10.0	24 V AC	3MT70010JA116AC2	1	1	45	130	117
				3MT70010JA026AC2	0	2	45	130	117
			220 V AC	3MT70010JA116AN2	1	1	45	130	117
				3MT70010JA026AN2	0	2	45	130	117
			240 V AC	3MT70010JA116AP2	1	1	45	130	117
				3MT70010JA026AP2	0	2	45	130	117
6.9	11.8	12.5	24 V AC	3MT70012JA116AC2	1	1	45	130	117
				3MT70012JA026AC2	0	2	45	130	117
			220 V AC	3MT70012JA116AN2	1	1	45	130	117
				3MT70012JA026AN2	0	2	45	130	117
			240 V AC	3MT70012JA116AP2	1	1	45	130	117
				3MT70012JA026AP2	0	2	45	130	117
9.1	15.8	16.7	24 V AC	3MT70016JA116AC2	1	1	45	130	122
				3MT70016JA026AC2	0	2	45	130	122
			220 V AC	3MT70016JA116AN2	1	1	45	130	122
				3MT70016JA026AN2	0	2	45	130	122
			240 V AC	3MT70016JA116AP2	1	1	45	130	122
				3MT70016JA026AP2	0	2	45	130	122
11.1	19.1	20.0	24 V AC	3MT70020JA116AC2	1	1	56	140	130
				3MT70020JA026AC2	0	2	56	140	130
			220 V AC	3MT70020JA116AN2	1	1	56	140	130
				3MT70020JA026AN2	0	2	56	140	130
			240 V AC	3MT70020JA116AP2	1	1	56	140	130
				3MT70020JA026AP2	0	2	56	140	130
13.7	23.7	25.0	24 V AC	3MT70025JA116AC2	1	1	56	140	130
				3MT70025JA026AC2	0	2	56	140	130
			220 V AC	3MT70025JA116AN2	1	1	56	140	130
				3MT70025JA026AN2	0	2	56	140	130
			240 V AC	3MT70025JA116AP2	1	1	56	140	130
				3MT70025JA026AP2	0	2	56	140	130
18.3	31.6	33.3	24 V AC	3MT70033JA126AC2	1	2	75	180	150
			220 V AC	3MT70033JA126AN2	1	2	75	180	150
			240 V AC	3MT70033JA126AP2	1	2	75	180	150
22.1	38.2	40	24 V AC	3MT70040JA126AC2	1	2	75	180	150
			220 V AC	3MT70040JA126AN2	1	2	75	180	150
			240 V AC	3MT70040JA126AP2	1	2	75	180	150
26.7	46.1	50	24 V AC	3MT70050JA126AC2	1	2	75	180	150
			220 V AC	3MT70050JA126AN2	1	2	75	180	150
			240 V AC	3MT70050JA126AP2	1	2	75	180	150
35.1	60.6	60	24 V AC	3MT70060JA126AC2	1	2	85	200	157
			220 V AC	3MT70060JA126AN2	1	2	85	200	157
			240 V AC	3MT70060JA126AP2	1	2	85	200	157
41.2	71.1	75	24 V AC	3MT70075JA126AC2	1	2	85	200	157
			220 V AC	3MT70075JA126AN2	1	2	85	200	157
			240 V AC	3MT70075JA126AP2	1	2	85	200	157

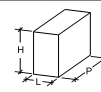

Controladores BR6000

Para correção do fator de potência

Controladores						
Estágios	Código	Dimensões (mm)			Dados complementares	
		L	H	P		
6 estágios	B44066 - R6006 S221	144	144	53	Tensão de alimentação	220 VCA +/- 15 %
12 estágios	B44066 - R6012 S221				Potência consumida	< 5 VA
12 estágios com RS 485	B44066 - R6412 S221				Medida de tensão	30 a 525 V / 50 - 60 Hz
					Medida de corrente	5 / 1 A selecionável
					Precisão	Corrente / tensão 1 % Potência reativa aparente 2 %
					Fator de potência	0,3 indutivo até 0,3 capacitivo
					Potência saída a relé	250 VCA, 1000 W
					Parâmetros rede	Fator de potência, tensão, corrente aparente, frequência, potência ativa, reativa e aparente kvar em falta, temperatura, distância harmônica
					Tempo de ligação	Ajustável de 1 seg. a 20 min
					Tempo de desconexão	Ajustável de 1 seg. a 20 min
					Tempo de descarga	Ajustável de 1 seg. a 20 min

Esquema de ligação

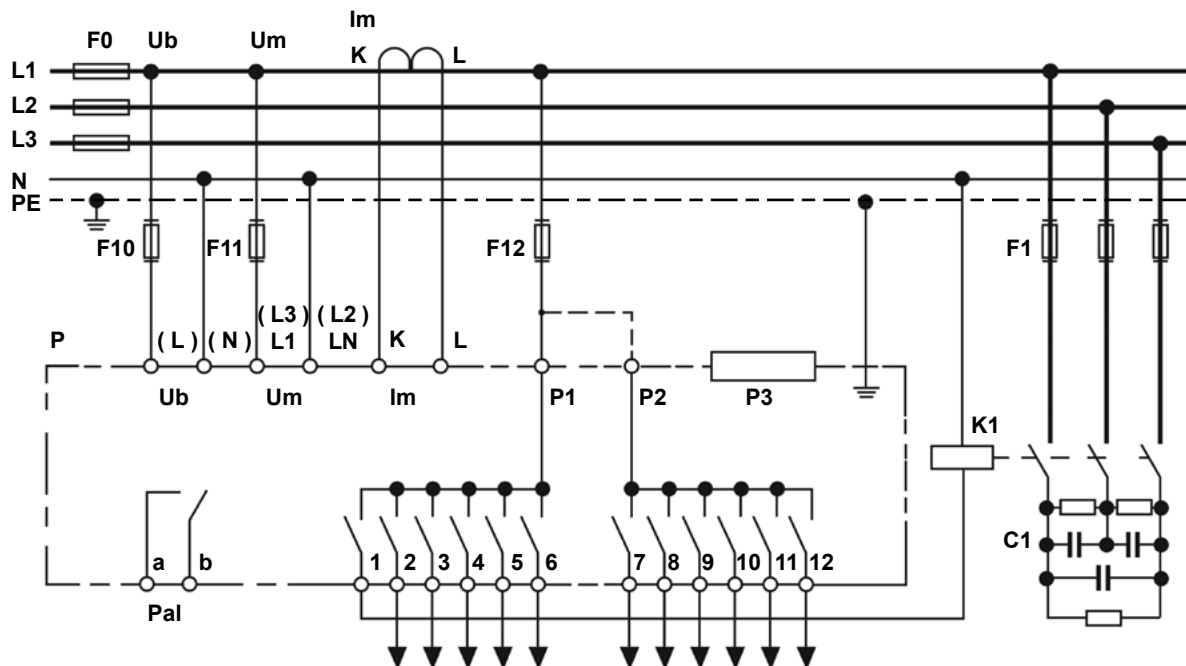

F0 - Fusíveis de entrada ou alternativo disjuntor
P - Controlador para correção do fator de potência
P1 - Contato de entrada para até 6 estágios
P2 - Contato de entrada para até 12 estágios
P3 - Saída RS 485 - Modbus
Pal - Contato de alarme
Ub - Tensão de alimentação do controlador

Um - Tensão de rede para controle
Im - Corrente de rede para controle
F10 / F11 / F12 - Fusíveis para proteção de circuitos auxiliares
F1 - Fusíveis para proteção do contator e capacitor
K1 - Contator para manobra do capacitor
C1 - Capacitor

Módulos de descarga rápida para capacitores MDRC

Características principais	Dados técnicos					Código
Descarga do capacitor possibilitando um religamento mais rápido.	Tensão de alimentação (VCA)	Potência do capacitor (kvar)	Tempo de descarga (s)	Dimensões (mm)		MDRC
Diminui o risco de queima do capacitor no religamento.				Ø d	h	
Perdas reduzidas.	220	25 50 100	10 20 40	43	92	
Minimiza o risco de choque acidental.	380 ... 525	25 50 100	5 10 20			

Indutores para controle de harmônicas 4DB

Características principais	
O indutor possui uma forma construtiva inovadora que evita que a indutância de uma das fases influencie nas outras.	O sistema de solda do núcleo garante um funcionamento livre de ruído ou vibração.
Seu núcleo é feito com chapas de aço-silício de alta permeabilidade resultando perdas reduzidas e baixa temperatura de operação.	A bobina é produzida com fio de cobre de alta qualidade equipada com termostato para proteção de indutor em caso de sobre-temperatura.

Tensão de alimentação 220 V - 60 Hz ¹⁾				Tensão de alimentação 380 V - 60 Hz ¹⁾				Tensão de alimentação 440 V - 60 Hz ¹⁾			
Potência efetiva (kvar)	Capacitor		Código	Potência efetiva (kvar)	Capacitor		Código	Potência efetiva (kvar)	Capacitor		Código
	Potência (kvar)	Tensão (V)			Potência (kvar)	Tensão (V)			Potência (kvar)	Tensão (V)	
Fatores de dissintonia - 14 % (3th, 5th, 7th)											
3,9	10	380	4DB039-220P14	5,5	7,5	480	4DB055-380P14	8,2	10	525	4DB082-440P14
4,9	12,5	380	4DB049-220P14	7,3	10	480	4DB073-380P14	10,2	12,5	525	4DB102-440P14
5,8	15	380	4DB058-220P14	9,1	12,5	480	4DB091-380P14	12,3	15	525	4DB123-440P14
6,8	17,5	380	4DB068-220P14	10,9	15	480	4DB109-380P14	14,3	17,5	525	4DB143-440P14
7,8	20	380	4DB078-220P14	12,8	17,5	480	4DB128-380P14	16,3	20	525	4DB163-440P14
8,8	22,5	380	4DB088-220P14	14,6	20	480	4DB146-380P14	18,4	22,5	525	4DB184-440P14
9,7	25	380	4DB097-220P14	16,4	22,5	480	4DB164-380P14	20,4	25	525	4DB204-440P14
10,7	27,5	380	4DB107-220P14	18,2	25	480	4DB182-380P14	22,5	27,5	525	4DB225-440P14
11,7	30	380	4DB117-220P14	20	27,5	480	4DB200-380P14				
12,7	32,5	380	4DB127-220P14	21,9	30	480	4DB219-380P14	26,5	32,5	525	4DB265-440P14
13,6	35	380	4DB136-220P14	23,7	32,5	480	4DB237-380P14				
14,6	37,5	380	4DB146-220P14	25,5	35	480	4DB255-380P14				
15,6	40	380	4DB156-220P14	27,3	37,5	480	4DB273-380P14				
17,5	45	380	4DB175-220P14	29,1	40	480	4DB291-380P14				
19,5	50	380	4DB195-220P14								
Fatores de dissintonia - 7 % (5th, 7th)											
6,3	17,5	380	4DB063-220P07	6	7,5	440	4DB060-380P07	6,8	7,5	480	4DB068-440P07
7,2	20	380	4DB072-220P07	8	10	440	4DB080-380P07	9	10	480	4DB090-440P07
8,1	22,5	380	4DB081-220P07	10	12,5	440	4DB100-380P07	11,3	12,5	480	4DB113-440P07
9	25	380	4DB090-220P07	12	15	440	4DB120-380P07	13,5	15	480	4DB135-440P07
9,9	27,5	380	4DB099-220P07	14	17,5	440	4DB140-380P07	15,8	17,5	480	4DB158-440P07
10,8	30	380	4DB108-220P07	16	20	440	4DB160-380P07	18	20	480	4DB180-440P07
11,7	32,5	380	4DB117-220P07	18	22,5	440	4DB180-380P07	20,3	22,5	480	4DB203-440P07
12,6	35	380	4DB126-220P07	20	25	440	4DB200-380P07	22,6	25	480	4DB226-440P07
13,5	37,5	380	4DB135-220P07	22	27,5	440	4DB220-380P07	24,8	27,5	480	4DB248-440P07
14,4	40	380	4DB144-220P07	24	30	440	4DB240-380P07	27,1	30	480	4DB271-440P07
16,2	45	380	4DB162-220P07	26	32,5	440	4DB260-380P07				
18	50	380	4DB180-220P07								

1) Consulte-nos para tensões de 460 V e 480 V.

Dimensões (mm)											
Indutores			L ²⁾	H	P	Indutores			L ²⁾	H	P
até 4DB058-220P14	até 4DB146-380P14	até 4DB163-440P14	115	210	195	até 4DB146-220P14	até 4DB255-380P14	até 4DB286-440P14	125	210	195
até 4DB090-220P07	até 4DB160-380P07	até 4DB180-440P07				até 4DB162-220P07	até 4DB260-380P07	até 4DB294-440P07			
Indutores			L	H	P	Indutores			L	H	P
até 4DB214-220P14	até 4DB364-380P14	até 4DB408-440P14	464	250	200	até 4DB273-220P14	até 4DB510-380P14	até 4DB572-440P14	464	250	200
até 4DB234-220P07	até 4DB361-380P07	até 4DB407-440P07				até 4DB252-220P07	até 4DB481-380P07	até 4DB542-440P07			













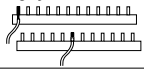
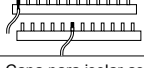

2) Na instalação, deve ser mantida uma distância mínima de 50 mm entre os indutores.

Quadros para distribuição de energia elétrica (Sistema N)

Quadros termoplásticos

SIMBOX WP - Sobrepor IP 65						
	<p>Os quadros SIMBOX WP, construídos em material termoplástico e com grau de proteção IP65, são próprios para locais sujeitos à jatos d'água ou pó intenso, tais como, em instalações de indústrias alimentícias, farmacêuticas, beneficiamento da madeira, entre outras. Na cor cinza, com porta transparente, estão disponíveis para montagem sobreposta e capacidade de 4 a 72 módulos. Compactos e resistentes, possuem classe II de isolamento, sendo apropriados às instalações manipuladas por usuários leigos, atendendo integralmente a norma NBR IEC 60439-3.</p> <p>Dados Técnicos: Norma: NBR IEC 60439-1/3 Corrente nominal: 125A Tensão Nominal: 400V~ Frequência: 50/60Hz</p> <p>Isolação: Classe II Grau de proteção: IP65 Cor: Cinza RAL7035 Diretiva RoHS: Sim</p> <p>Montagem Componentes: trilho DIN 35x7,5mm metálico removível com dois níveis de regulagem de altura.</p>					
	Modelo	Número de módulos de disjuntores ¹⁾	Fileiras	Tipo	Dimensões	
SIMBOX WP Sobrepor ²⁾	4 (1x4)	1 de 4 módulos	8GB1371-0	143	210	100
	12 (1x12)	1 de 12 módulos	8GB1371-2	298	260	140
	18 (1x18)	1 de 18 módulos	8GB1371-3	410	285	140
	24 (2x12)	2 de 12 módulos	8GB1372-2	298	420	140
	36 (2x18)	2 de 18 módulos	8GB1372-3	410	463	140
	54 (3x18)	3 de 18 módulos	8GB1373-3	410	655	140
	72 (4x18)	4 de 18 módulos	8GB1374-3	410	878	160

SIMBOX WP - Acessórios					
Execução		Tipo		Tipo	
Terminais N e PE com suporte		8GB2 052-1		Tampa cega para fileira	
	Suporte com 2 barras contendo 3 entradas de 25mm ² e 10 saídas de 10mm ² (p/ quadros de 12M e 24M)	8GB2 052-2		de 12 módulos	
	Suporte com 2 barras contendo 5 entradas de 25mm ² e 14 saídas de 10mm ² (p/ quadros de 18M/36M/54M e 72M)			de 18 módulos	
Cobertura com pré-estampos para entrada e saída dos condutores/condutos		8GB2 051-0		Isolação interna entre fileiras	
	12 e 24 módulos	8GB2 051-1		de 12 módulos	
	18, 36, 54 e 72 módulos			de 18 módulos	
				Isolação interna entre fileiras	
				abertura da porta a esquerda	
				8GB2 055-0	

Acessórios para montagem de Quadros					
Produto	Utilização	Execução		Tipo	
Barramento de Alimentação (Tipo Pino) 	Corrente nominal: Ligação na ponta da barra = 63A Ligação no meio da barra = 100A 	12 Módulos (com capa final)	Monofásico	5ST3 730-0MB	
			Bifásico	5ST3 734-0MB	
			Trifásico	5ST3 738-0MB	
		56 módulos	Monofásico	5ST3 731-0MB	
			Bifásico	5ST3 735-0MB	
			Trifásico	5ST3 740-0MB	
	Corrente nominal: Ligação na ponta da barra = 80A Ligação no meio da barra = 130A 	12 Módulos (com capa final)	Monofásico	5ST3 700-0MB	
			Bifásico	5ST3 704-0MB	
			Trifásico	5ST3 708-0MB	
		56 módulos	Monofásico	5ST3 701-0MB	
			Bifásico	5ST3 705-0MB	
			Trifásico	5ST3 710-0MB	
Capa final para barramento	Capa para isolar as extremidades do barramentos.	para barramento 5ST3	Monofásico	5ST3 748-0MB	
			Bifásico ou Trifásico	5ST3 750-0MB	
Bornes (para alimentação de barramentos)	Borne não isolado 	para cabo até 35mm ²	Entrada cabo conexão lateral		5ST2 203-2
	Borne isolado 	para cabo até 25mm ²	Entrada cabo conexão reta		5SH5 330-0MB
			Entrada cabo conexão lateral		5SH5 331-0MB
Terminal isolador	Isolador 1 peça = 5 módulos isolados 	para proteção contra toques acidentais no barramento energizado, espaço reserva.		5ST3 655-0MB	
Bloco de distribuição	1P, 80A, até 690V 	Entrada / Saída Condutor rígido [1x16mm ²] / [4x6mm ² +2x16mm ²]	Condutor flexível [1x16mm ²] / [4x6mm ² +2x16mm ²]		5ST2 504
	1P, 125A até 690V 	Entrada / Saída Condutor rígido [1x35mm ² +1x16mm ²] / [6x16mm ²]	Condutor flexível [1x35mm ² +1x16mm ²] / [6x16mm ²]		5ST2 505
	1P, 160A até 690V 	Entrada / Saída Condutor rígido [1x70mm ²] / [6x16mm ²]	Condutor flexível [1x50mm ²] / [6x16mm ²]		5ST2 507
	4P, 80A até 690V 	Entrada / Saída Condutor rígido [1x16mm ²] / [8x10mm ²]	Condutor flexível [1x16mm ²] / [8x10mm ²]		5ST2 501
	4P, 125A até 690V 	Entrada / Saída Condutor rígido [1x35mm ² (F)(N)] / [2,5x16mm ² (F)+5x6mm ² (F)+6x16mm ² (N)+4x6mm ² (N)]	Condutor flexível [1x25mm ² (F)(N)] / [2X10mm ² (F)+5x6mm ² (F)+6x10mm ² (N)+4x6mm ² (N)]		5ST2 502
	4P, 160A até 690V 	Entrada / Saída Condutor rígido [1x50mm ²] / [3x35mm ² +8x16mm ²]	Condutor flexível [1x35mm ²] / [3x25mm ² +8x16mm ²]		5ST2 503

SINAMICS - Conversores de Frequência

Características básicas	SINAMICS V20	SINAMICS G120C	SINAMICS G120	SINAMICS G120X
Aplicações	Conversor perfeito para aplicações simples Bombas, ventiladores, compressores, esteiras, correias transportadoras, moinhos, misturadores, homogenizadores, trituradores, agitadores, centrifugas, máquinas de embalagens, calçados	Conversor compacto para um número incontável de aplicações Aplicações do SINAMICS V20 + manipulação vertical, elevadores, escadas rolantes, guindastes portuários, drives para navios, cabos de ferrovias, extrusoras, fornos rotativos	Conversor modular, seguro e eficiente Aplicações do SINAMICS G120C + bombas hidráulicas e dosadoras, esteiras aceleradoras, transelevarios, perfis de posicionamento.	Conversor especialista em bombas, ventiladores e compressores Bombas, ventiladores, compressores para tecnologias de construção, saneamento e processos industriais
Tensão de alimentação e potências	Tensão Potência 200-240 V 1AC 0,17 a 4 cv 380-480 V 3AC 0,5 a 40 cv	Tensão Potência 380-480 V 3AC 0,75 a 150 cv	Tensão Potência 200-240 V 1/3AC 0,75 a 40 cv 380-480 V 3AC 0,75 a 400 cv 500-690 V 3AC 10 a 60 cv	Tensão ¹⁾ Potência 200-240 V 3AC 1 a 75 CV 380-480 V 3AC 1 a 700 CV 500-690 V 3AC 4 a 700 CV
Temperatura de operação	0°C até 40°C, 60°C com derating	0°C até 40°C, 60°C com derating	0°C até 40°C, 60°C com derating	0°C até 45°C, 60°C com derating
Capacidade de Sobrecarga 1;2)	até 15kW: HO: 150% por 60s dentro de um ciclo de 300s de 18,5kW: LO: 110% por 60s dentro de um ciclo de 300s HO: 150% por 60s dentro de um ciclo de 300s	LO: 150% por 3s e 110% por 57s a cada 300s HO: 200% por 3s e 150% por 57s a cada 300s"	LO: 150% por 3s e 110% por 57s a cada 300s HO: 200% por 3s e 150% por 57s a cada 300s	LO: 110% por 60s dentro de um ciclo de 300s HO: 150% por 60s dentro de um ciclo de 300s
Modos de regulação	V/f linear V/f quadrático V/f multiponto programável Vetorial de fluxo (FCC) ECO (Energy Control Optimization)	V/f linear V/f quadrático V/f multiponto programável Vetorial de fluxo (FCC) ECO (Energy Control Optimization) Controle Vetorial sem encoder	V/f linear V/f quadrático V/f multiponto programável Vetorial de fluxo (FCC) ECO (Energy Control Optimization) Controle Vetorial com/sem encoder	V/f linear V/f quadrático Vetorial de fluxo (FCC) ECO (Energy Control Optimization) Controle Vetorial sem encoder
Entradas	4 digitais 2 analógicas	6 digitais 1 analógica	4 a 11 digitais 1 a 4 analógicas	6 digitais 2 analógicas
Saídas	2 digitais 1 analógica	2 digitais 1 analógica	1 a 7 digitais 1 a 2 analógicas	2 digitais 1 analógica
Comunicação	Modbus RTU/ USS integrado	Modbus RTU/ USS, PROFIBUS, PROFINET	PROFINET, PROFIBUS DP, EtherNet/IP, USS/Modbus RTU	PROFINET, EtherNet/IP, PROFIBUS DP ou USS, Modbus RTU, BACnet MS/TP
Funções de Segurança	-	STO	STO, SS1, SBC, SLS, SDI, SSM, SAM, SBR	STO
Comissionamento	Pelo BOP integrado / cópia com gravador de parâmetros e Smart Access	Pelo BOP-2 / IOP / Smart Acces, STARTER e Sinamics Startdrive (TIA Portal)	Pelo BOP-2 / IOP / Smart Acces, STARTER e Sinamics Startdrive (TIA Portal)	Pelo BOP-2/IOP-2 e Smart Access
Interface USB com PC	não	sim	sim	sim
Formas de Frenagem	Frenagem CC, Frenagem composta, Frenagem dinâmica por resistências	Frenagem CC, Frenagem composta, Frenagem dinâmica por resistências	Frenagem CC, Frenagem composta, Frenagem dinâmica por resistências	Frenagem CC, Frenagem dinâmica com chopper integrado

Características básicas	SINAMICS G120P	SINAMICS G130	SINAMICS V90	SINAMICS DCM
Aplicações	Conversor especialista em bombas, ventiladores e compressores Bombas, ventiladores, compressores para tecnologias de construção, saneamento e processos industriais	Conversor universal para grandes faixas de potência Bombas centrifugas, ventiladores, extrusoras, compressores, agitadores, moinhos	Servoacionamento simples e com melhor custo-benefício Máquinas de produção, máquinas de embalagens, conformadoras de metal, máquinas de impressão, bobinadeira e desbobinadeira	Conversor de corrente contínua para aplicações básicas e exigentes Laminadoras, máquinas de trefilar, extrusoras, correias transportadoras, prensas
Tensão de alimentação e potências	Tensão Potência 380-480 V 3AC 0,5 a 750 CV 500-690 V 3AC 650 a 850 CV	Tensão Potência 380-480 V 3AC 110 a 560 kW 500-600 V 3AC 110 a 560 kW 660-690 V 3AC 75 a 800 kW	Tensão Potência 200-240 V 1AC 0,05 a 0,75 kW 200-240 V 3AC 1 a 2 kW 380-480 V 3AC 0,4 a 7 kW	Tensão Potência 2Q 400 a 950 V 3AC 29 a 2508 kW 4Q 400 a 950 V 3AC 6,3 a 2200 kW Corrente 60 a 2200 A 15 a 2200 A
Temperatura de operação	0°C até 40°C, 60°C com derating	0° a +40 °C até 55 °C com derating	0° a +40 °C até 55 °C com derating	-40°C até 70°C com derating
Capacidade de Sobrecarga 1;2)	< 200 cv: 150% para 3s mais 110% por 57s dentro de um ciclo de 300s > 200 cv: 135% para 3s ou 110% para 60s dentro de um ciclo de 300s	LO: 110% IL por 60 s ou 150% por 10 s dentro de um ciclo de 300 s HO: 150% IL por 60 s ou 160% por 10 s dentro de um ciclo de 300 s	300% x corrente por 300ms a cada 10s	Consultar catálogo
Modos de regulação	V/f linear V/f quadrático V/f multiponto programável Vetorial de fluxo (FCC) ECO (Energy Control Optimization) Controle Vetorial sem encoder	V/f linear V/f quadrático V/f multiponto programável Controle Vetorial sem encoder Controle Vetorial com encoder	Controle servo	Controle de malha fechada
Entradas	6 digitais 4 analógicas	12 entradas digitais 8 saídas/entradas bidirecionais	4 ou 10 digitais	4 digitais 4 saídas/entradas 7 analógicas
Saídas	3 digitais 2 analógicas	8 saídas/entradas bidirecionais	2 ou 6 digitais até 2 analógicas	4 digitais 1 analógicas
Comunicação	PROFINET, PROFIBUS DP, EtherNet/IP, USS/Modbus RTU	PROFINET, PROFIBUS DP, EtherNet/IP, USS, CANopen	Trem de pulso / Modbus RTU / USS Profinet PN	PROFINET, PROFIBUS, DRIVE-CLIQ, USS, protocolo PPI
Funções de Segurança	-	STO, SS1	STO	-
Comissionamento	Pelo BOP-2 / IOP, STARTER e SINAMICS Startdrive (TIA Portal)	Pela AOP30, STARTER	SINAMICS V-ASSISTANT / Cópia com gravador de parâmetros	Pela AOP30, STARTER
Interface USB com PC	sim	Sim	Sim	Sim
Formas de Frenagem	Frenagem CC, Frenagem dinâmica com chopper integrado	Frenagem dinâmica por resistências	Frenagem dinâmica por resistências	Regeneração nas versões específicas

1) LO - Baixa Sobrecarga, HO - Alta Sobrecarga
2) Em porcentagem de corrente nominal



SINAMICS - Conversores de Frequência

Tabela de escolha

SINAMICS V20 ¹⁾²⁾									
Tabela de escolha									
Baixa sobrecarga		Alta sobrecarga		Código	Tamanho (FS)	Dimensões			
Pmotor (cv)	In (A)	Pmotor (cv)	In (A)			L	A	P	
Mono/Trifásico 200 a 240 V +/- 10%									
		0,17	0,9	6SL3210-5BB11-2UV1	FSA	68	142	107,8	
		0,33	1,7	6SL3210-5BB12-5UV1					
		0,5	2,3	6SL3210-5BB13-7UV1					
		0,75	3,2	6SL3210-5BB15-5UV1	FSAB	68	142	127,8	
		1	4,2	6SL3210-5BB17-5UV1					
		1,5	6	6SL3210-5BB21-1UV1	FSAC	90,2	160,2	147	
		2	7,8	6SL3210-5BB21-5UV1					
		3	11	6SL3210-5BB22-2UV1	FSAD	136	177	160	
		4	13,6	6SL3210-5BB23-0UV1					
Trifásico 380 a 480 V +/- 10%									
0,5	1,3	0,5	1,3	6SL3210-5BE13-7UV0	FSA	90	166	145,5	
0,75	1,7	0,75	1,7	6SL3210-5BE15-5UV0					
1	2,2	1	2,2	6SL3210-5BE17-5UV0					
1,5	3,1	1,5	3,1	6SL3210-5BE21-1UV0					
2	4,1	2	4,1	6SL3210-5BE21-5UV0					
3	5,6	3	5,6	6SL3210-5BE22-2UV0					
4	7,3	4	7,3	6SL3210-5BE23-0UV0	FSB	140	160	164,5	
5	8,8	5	8,8	6SL3210-5BE24-0UV0					
7,5	12,5	7,5	12,5	6SL3210-5BE25-5UV0	FSC	184	182	169	
10	16,5	10	16,5	6SL3210-5BE27-5UV0	FSD	240	206,5	172,5	
15	25	15	25	6SL3210-5BE31-1UV0					
20	31	20	31	6SL3210-5BE31-5UV0					
30	45	25	30	6SL3210-5BE31-8UV0	FSE	245	264,5	209	
40	60	30	45	6SL3210-5BE32-2UV0					
Opcionais e acessórios									
1. BOP V20 (Painel de Operação Básico)				6SL3255-0VA00-4BA1					
2. Interface BOP externo (Painel de Operação Básico)				6SL3255-0VA00-2AA1					
3. Gravador de parâmetros				6SL3255-0VE00-0UA1					
4. Cartão de memória (SD/MMC)				6SL3054-4AG00-2AA0					
5. Filtro RFI				Veja tabela opcionais					
6. Reator de entrada				Veja tabela opcionais					
7. Módulo de frenagem				6SL3201-2AD20-8VA0					
8. Resistor de frenagem				Veja tabela opcionais					
9. Reator de saída				Veja tabela opcionais					
10. Smart Access				6SL3255-0VA00-5AA0					
11. Módulo de I/Os				6SL3256-0VE00-6AA0					
12. SINAMICS CONNECT 300				6SL3255-0AG30-0AA0					

SINAMICS G120C ²⁾									
Tabela de escolha									
Baixa sobrecarga		Alta sobrecarga		Código	Tamanho (FS)	Dimensões			
Pmotor (cv)	In (A)	Pmotor (cv)	In (A)			L	A	P	
Trifásico 380 a 480 V +/- 10%									
0,75	1,7	0,5	1,3	6SL3210-1KE11-8U□2	FSA	73	173	155	
1	2,2	0,75	1,7	6SL3210-1KE12-3U□2					
1,5	3,1	1	2,2	6SL3210-1KE13-2U□2					
2	4,1	1,5	3,1	6SL3210-1KE14-3U□2					
3	5,6	2	4,1	6SL3210-1KE15-8U□2					
4	7,3	3	5,6	6SL3210-1KE17-5U□1	FSA	73	196	203	
5	8,8	4	7,3	6SL3210-1KE18-8U□1					
7,5	12,5	5	8,8	6SL3210-1KE21-3U□1	FSB	100	196	203	
10	16,5	7,5	12,5	6SL3210-1KE21-7U□1					
15	25	10	16,5	6SL3210-1KE22-6U□1	FSC	140	295	203	
20	31	15	25	6SL3210-1KE23-2U□1					
25	37	20	31	6SL3210-1KE23-8U□1					
25	43	20	37	6SL3210-1KE24-4UF1	FSD	200	472	237	
30	58	25	43	6SL3210-1KE26-0UF1					
40	68	30	58	6SL3210-1KE27-0UF1					
50	82,5	40	68	6SL3210-1KE28-4UF1					
60	103	50	83	6SL3210-1KE31-1UF1	FSE	275	551	237	
75	136	60	103	6SL3210-1KE31-4UF1	FSF	305	708	357	
100	164	75	136	6SL3210-1KE31-7UF1					
125	201	100	164	6SL3210-1KE32-1UF1					
150	237	125	201	6SL3210-1KE32-4UF1					
Opcionais e acessórios									
BOP-2 (Painel de Operação Básico)				6SL3255-0AA00-4CA1					
IOP-2 (Painel de Operação Inteligente)				6SL3255-0AA00-4JA2					
Kit de montagem em porta para IOP-2/BOP-2				6SL3256-0AP00-0JA0					
Cartão (SD) SINAMICS				6SL3054-4AG00-2AA0					
Kit 2 de conexão PC-inversor				6SL3255-0AA00-2CA0					
Smart Access				6SL3255-0AA00-5AA0					
					Protocolos de comunicação integrados:				
					RS485 com USS/Modbus RTU SUB-D com PROFIBUS DP PROFINET				

1) Para correto dimensionamento utilizar a corrente nominal 2) Possui opção com filtro RFI integrado

SINAMICS - Conversores de Frequência

Tabela de escolha

SINAMICS G120 - Módulo de Potência PM240-2 ^{1) 2)}										
	Tabela de escolha									
	Baixa sobrecarga Pmotor (cv) In (A)		Alta sobrecarga Pmotor (cv) In (A)		Código	Tamanho (FS)	Dimensões L A P			
	Mono/Trifásico 200 a 240 V +/- 10%									
	0,75	3,2	0,5	2,3	6SL3210-1PB13-0UL0	FSA	73	196	165	
	1	4,2	0,75	3,2	6SL3210-1PB13-8UL0					
	1,5	6	1	4,2	6SL3210-1PB15-5UL0	FSB	100	292	165	
	2	7,4	1,5	6	6SL3210-1PB17-4UL0					
	3	10,4	2	7,4	6SL3210-1PB21-0UL0					
	4	13,6	3	10,4	6SL3210-1PB21-4UL0	FSC	140	355	165	
	5	17,5	4	13,6	6SL3210-1PB21-8UL0					
	Trifásico 200 a 240 V +/- 10%									
	7,5	22	5	17,5	6SL3210-1PC22-2UL0	FSC	140	355	165	
	10	28	7,5	22	6SL3210-1PC22-8UL0					
	15	42	10	28	6SL3210-1PC24-2UL0	FSD	200	472	237	
	20	54	15	42	6SL3210-1PC25-4UL0					
	25	68	20	54	6SL3210-1PC26-8UL0					
	30	80	25	68	6SL3210-1PC28-0UL0	FSE	275	551	237	
40	104	30	80	6SL3210-1PC31-1UL0						
50	130	40	104	6SL3210-1PC31-3UL0	FSF	305	708	357		
60	154	50	130	6SL3210-1PC31-6UL0						
75	178	60	154	6SL3210-1PC31-8UL0						
	Trifásico 380 a 480 V +/- 10%									
	0,75	1,7	0,5	1,3	6SL3210-1PE11-8UL1	FSA	73	196	165	
	1	2,2	0,75	1,7	6SL3210-1PE12-3UL1					
	1,5	3,1	1	2,2	6SL3210-1PE13-2UL1					
	2	4,1	1,5	3,1	6SL3210-1PE14-3UL1					
	3	5,9	2	4,1	6SL3210-1PE16-1UL1					
	4	7,7	3	5,9	6SL3210-1PE18-0UL1					
	5	10,2	4	7,7	6SL3210-1PE21-1UL0	FSB	100	292	165	
	7,5	13,2	5	10,2	6SL3210-1PE21-4UL0					
	10	18	7,5	13,2	6SL3210-1PE21-8UL0					
	15	26	10	18	6SL3210-1PE22-7UL0	FSC	140	355	165	
	20	32	15	26	6SL3210-1PE23-3UL0					
	25	38	20	32	6SL3210-1PE23-8UL0	FSD	200	472	237	
	30	45	25	38	6SL3210-1PE24-5UL0					
	40	60	30	45	6SL3210-1PE26-0UL0					
50	75	40	60	6SL3210-1PE27-5UL0						
60	90	50	75	6SL3210-1PE28-8UL0	FSE	275	551	237		
75	110	60	90	6SL3210-1PE31-1UL0						
100	145	75	110	6SL3210-1PE31-5UL0	FSF	305	709	357		
125	178	100	145	6SL3210-1PE31-8UL0						
150	205	125	178	6SL3210-1PE32-1UL0						
200	250	150	205	6SL3210-1PE32-5UL0						
250	302	200	250	6SL3210-1PE33-0CL0	FSG	305	1000	357		
300	370	250	302	6SL3210-1PE33-7CL0						
400	477	300	370	6SL3210-1PE34-8CL0						
	Trifásico 500 a 690 V +/- 10%									
	10	14	10	11	6SL3210-1PH21-4UL0	FSD	200	472	237	
	15	19	15	14	6SL3210-1PH22-0UL0					
	20	23	20	19	6SL3210-1PH22-3UL0					
	25	27	25	23	6SL3210-1PH22-7UL0					
	30	35	30	27	6SL3210-1PH23-5UL0					
	40	42	40	35	6SL3210-1PH24-2UL0					
	50	52	50	42	6SL3210-1PH25-2UL0	FSE	275	551	237	
	60	62	60	52	6SL3210-1PH26-2UL0					
	75	80	75	62	6SL3210-1PH28-0UL0	FSF	305	709	357	
	100	100	100	80	6SL3210-1PH31-0UL0					
	100	115	100	100	6SL3210-1PH31-2UL0					
	125	142	125	115	6SL3210-1PH31-4UL0					
	150	171	150	142	6SL3210-1PH31-7CL0					
	200	208	200	171	6SL3210-1PH32-1CL0	FSG	305	1257	357	
250	250	250	208	6SL3210-1PH32-5CL0						
Unidades de Controle		Código			Opcionais e acessórios			Código		
CU230P-2 PN PROFINET		6SL3243-0BB30-1FA0			IOP-2 (Painel de Operação Inteligente)			6SL3255-0AA00-4JA2		
CU230P-2 DP PROFIBUS		6SL3243-0BB30-1PA3			BOP-2 (Painel de Operação Básico)			6SL3255-0AA00-4CA1		
CU240E-2 PN PROFINET		6SL3244-0BB12-1FA0			Kit de montagem em porta para IOP-2/BOP-2			6SL3256-0AP00-0JA0		
CU240E-2 DP PROFIBUS		6SL3244-0BB12-1PA1			Cartão (SD) SINAMICS			6SL3054-4AG00-2AA0		
CU250S-2 PN PROFINET		6SL3246-0BA22-1FA0			Relé de freio			6SL3252-0BB00-0AA0		
CU250S-2 DP PROFIBUS		6SL3246-0BA22-1PA0			Relé de freio de segurança			6SL3252-0BB01-0AA0		
Para outras unidades de controle, consultar catálogo.					Kit 2 de conexão PC-inversor			6SL3255-0AA00-2CA0		
					Smart Access			6SL3255-0AA00-5AA0		

1) Para correto dimensionamento utilizar a corrente nominal
2) Possui opção com filtro RFI integrado

SINAMICS - Conversores de frequência

Tabela de escolha

SINAMICS G120X ^{1,2}						
Tabela de escolha						
Baixa sobrecarga		Código	Tamanho (FS)	Dimensões (mm)		
Pmotor (cv)	In (A)			L	A	P
Trifásico 380 a 480 V -20%/+10%						
1	2.2	6SL3220-3YE10-0AF0	FSA	73	316.5	218
1.5	3.1	6SL3220-3YE12-0AF0	FSA	73	316.5	218
2	4.1	6SL3220-3YE14-0AF0	FSA	73	316.5	218
3	5.9	6SL3220-3YE16-0AF0	FSA	73	316.5	218
4	7.7	6SL3220-3YE18-0AF0	FSA	73	316.5	218
5	10.2	6SL3220-3YE20-0AF0	FSB	100	382.5	218
7.5	13.2	6SL3220-3YE22-0AF0	FSB	100	382.5	218
10	18	6SL3220-3YE24-0AF0	FSB	100	382.5	218
15	26	6SL3220-3YE26-0AF0	FSC	140	408	218
20	32	6SL3220-3YE28-0AF0	FSC	140	408	218
25	38	6SL3220-3YE30-0AF0	FSD	200	707.5	246
30	45	6SL3220-3YE32-0AF0	FSD	200	707.5	246
40	60	6SL3220-3YE34-0AF0	FSD	200	707.5	246
50	75	6SL3220-3YE36-0AF0	FSD	200	707.5	246
60	90	6SL3220-3YE38-0AF0	FSE	275	850	246
75	110	6SL3220-3YE40-0AF0	FSE	275	850	246
100	145	6SL3220-3YE42-0AF0	FSF	305	966	366
125	178	6SL3220-3YE44-0AF0	FSF	305	966	366
150	205	6SL3220-3YE46-0AF0	FSF	305	966	366
200	250	6SL3220-3YE48-0AF0	FSF	305	966	366
250	302	6SL3220-3YE50-0AF0	FSG	305	1257	366
300	370	6SL3220-3YE52-0AF0	FSG	305	1257	366
400	477	6SL3220-3YE54-0AF0	FSG	305	1257	366
400	570	6SL3220-3YE56-0CF0	FSH	548	1695	402
450	640	6SL3220-3YE58-0CF0	FSH	548	1695	402
500	720	6SL3220-3YE60-0CF0	FSH	548	1695	402
500	820	6SL3220-3YE62-0CF0	FSJ	801	1621	402
600	890	6SL3220-3YE64-0CF0	FSJ	801	1621	402
700	1000	6SL3220-3YE66-0CF0	FSJ	801	1621	402
Trifásico 500 a 690 V -20%/+10%						
4	5	6SL3220-3YH18-0AF0	FSD	200	707.5	246
5	6.3	6SL3220-3YH20-0AF0	FSD	200	707.5	246
7.5	9	6SL3220-3YH22-0AF0	FSD	200	707.5	246
10	11	6SL3220-3YH24-0AF0	FSD	200	707.5	246
10	14	6SL3220-3YH26-0AF0	FSD	200	707.5	246
15	19	6SL3220-3YH28-0AF0	FSD	200	707.5	246
20	23	6SL3220-3YH30-0AF0	FSD	200	707.5	246
25	27	6SL3220-3YH32-0AF0	FSD	200	707.5	246
30	35	6SL3220-3YH34-0AF0	FSD	200	707.5	246
40	42	6SL3220-3YH36-0AF0	FSD	200	707.5	246
50	52	6SL3220-3YH38-0AF0	FSE	275	850	246
60	62	6SL3220-3YH40-0AF0	FSE	275	850	246
75	80	6SL3220-3YH42-0CF0	FSF	305	966	366
100	100	6SL3220-3YH44-0CF0	FSF	305	966	366
125	125	6SL3220-3YH46-0CF0	FSF	305	966	366
150	144	6SL3220-3YH48-0CF0	FSF	305	966	366
150	171	6SL3220-3YH50-0CF0	FSG	305	1257	366
200	208	6SL3220-3YH52-0CF0	FSG	305	1257	366
250	250	6SL3220-3YH54-0CF0	FSG	305	1257	366
350	345	6SL3220-3YH56-0CF0	FSH	548	1695	402
400	388	6SL3220-3YH58-0CF0	FSH	548	1695	402
450	432	6SL3220-3YH60-0CF0	FSH	548	1695	402
500	487	6SL3220-3YH62-0CF0	FSH	548	1695	402
500	546	6SL3220-3YH64-0CF0	FSJ	801	1621	402
600	610	6SL3220-3YH66-0CF0	FSJ	801	1621	402
700	679	6SL3220-3YH68-0CF0	FSJ	801	1621	402



Opcionais e acessórios	Código
BOP-2 (Painel de Operação Básico)	6SL3255-0AA00-4CA1
IOP-2 (Painel de Operação Inteligente)	6SL3255-0AA00-4JA2
SINAMICS Smart Access	6SL3255-0AA00-5AA0
Módulo de extensão I/O	6SL3255-0BE00-0AA0

- 1) Para correto dimensionamento utilizar a corrente nominal
- 2) Esse drive possui IOP-2, filtro RFI e comunicação PROFINET integrado, para outras opções consultar catálogo completo do SINAMICS G120X

SINAMICS - Conversores de frequência

Tabela de escolha

SINAMICS G120P									
Baixa sobrecarga		Alta sobrecarga		Código	Tamanho (FS)	Dimensões			
Pmotor (cv) / Corrente (A)		Pmotor (cv) / Corrente (A)				L	A	P	
Trifásico 380 a 480 V +/- 10%									
0.5	1.3	0.33	0.9	6SL3210-1NE11-3UG1	FSA	73	196	165	
0.75	1.7	0.5	1.3	6SL3210-1NE11-7UG1					
1	2.2	0.75	1.7	6SL3210-1NE12-2UG1					
1.5	3.1	1	2.2	6SL3210-1NE13-1UG1					
2	4.1	1.5	3.1	6SL3210-1NE14-1UG1					
3	5.9	2	4.1	6SL3210-1NE15-8UG1					
4	7.7	3	5.9	6SL3210-1NE17-7UG1	FSB	100	292	165	
5	10.2	4	7.7	6SL3210-1NE21-0UG1					
7.5	13.2	5	10.2	6SL3210-1NE21-3UG1					
10	18	7.5	13.2	6SL3210-1NE21-8UG1	FSC	140	355	165	
15	26	10	18	6SL3210-1NE22-6UG1					
20	32	15	26	6SL3210-1NE23-2UG1					
25	38	20	32	6SL3210-1NE23-8UG1	FSD	200	472	237	
25	45	25	38	6SL3210-1RE24-5UL0					
30	60	25	45	6SL3210-1RE26-0UL0					
40	75	30	60	6SL3210-1RE27-5UL0	FSE	275	551	237	
50	90	40	75	6SL3210-1RE28-8UL0					
60	110	50	90	6SL3210-1RE31-1UL0					
75	145	60	110	6SL3210-1RE31-5UL0	FSF	305	708	357	
100	178	75	145	6SL3210-1RE31-8UL0					
125	205	100	178	6SL3210-1RE32-1UL0					
150	250	125	205	6SL3210-1RE32-5UL0	GX	452	1447	327.5	
200	300	150	250	6SL3310-1PE33-0AA0					
250	370	200	300	6SL3310-1PE33-7AA0					
300	460	250	370	6SL3310-1PE34-6AA0	HX	548	1695	393	
400	585	300	460	6SL3310-1PE35-8AA0					
450	655	400	585	6SL3310-1PE36-6AA0					
500	735	450	655	6SL3310-1PE37-4AA0	JX	801	708	357	
500	840	500	735	6SL3310-1PE38-4AA0					
600	910	500	840	6SL3310-1PE38-8AA0					
700	1021	600	910	6SL3310-1PE41-0AA0					
Trifásico 500 a 690 V +/- 10%									
10	14	7.5	11	6SL3210-1RH21-4UL0	FSD	200	472	237	
15	19	10	14	6SL3210-1RH22-0UL0					
20	23	15	19	6SL3210-1RH22-3UL0					
25	27	20	23	6SL3210-1RH22-7UL0					
30	35	25	27	6SL3210-1RH23-5UL0					
40	42	30	35	6SL3210-1RH24-2UL0	FSE	275	551	237	
50	53	40	42	6SL3210-1RH25-2UL0					
60	62	50	53	6SL3210-1RH26-2UL0					
75	80	60	62	6SL3210-1RH28-0UL0	FSF	305	708	357	
100	100	75	80	6SL3210-1RH31-0UL0					
125	115	100	100	6SL3210-1RH31-2UL0					
150	142	125	115	6SL3210-1RH31-4UL0	HX	548	1695	393	
350	340	150	142	6SL3310-1PG33-7AA0					
400	393	350	340	6SL3310-1PG34-0AA0					
450	430	400	393	6SL3310-1PG34-5AA0	JX	801	708	357	
450	480	450	430	6SL3310-1PG35-2AA0					
500	535	450	480	6SL3310-1PG35-8AA0					
600	595	500	535	6SL3310-1PG36-5AA0					
700	665	600	595	6SL3310-1PG37-2AA0					



Opcionais e acessórios			
BOP-2 (Painel de Operação Básico)	6SL3255-0AA0-4CA1	Cartão (SD) SINAMICS	6SL3054-4AG00-2AA0
IOP-2 (Painel de Operação Inteligente)	6SL3255-0AA0-4JA2	Kit 2 de conexão PC-inversor	6SL3255-0AA0-2CA0
Painel de operação remoto para IOP	6SL3255-0AA0-4HA1	Kit 1 de blindagem para CU230P-2 HV ^{AC} / DP / CAN	6SL3264-1EA00-0FA0
Kit de montagem em porta para IOP/BOP-2	6SL3256-0AP00-0JA0	Kit 3 de blindagem para CU230P-2 PN	6SL3264-1EA00-0HB0

1) Para correto dimensionamento utilizar a corrente nominal



SINAMICS - Conversores de frequência

Tabela de escolha

SINAMICS G130										
	Tabela de escolha									
	Dados Nominais		Baixa Sobrecarga	Alta Sobrecarga	Código	Tamanho (FS)	Dimensões (mm)			
	Pmotor (kW)	In (A)	IL (A)	IH (A)			L	A	P	
	Trifásico 380 a 480 V +/- 10%									
	110	210	205	178	6SL3310-1GE32-1AA3	FSFX	326	1400	356	6SL3310-1GE32-6AA3
	132	260	250	233						
	160	310	302	277	6SL3310-1GE33-1AA3	FSGX	326	1533	545	6SL3310-1GE33-8AA3
	200	380	370	340						
	250	490	477	438	6SL3310-1GE35-0AA3					
	315	605	590	460	6SL3310-1GE36-1AA3	FSHX	503	1506	540	6SL3310-1GE37-5AA3
400	745	725	570							
450	840	820	700	6SL3310-1GE38-4AA3						
560	985	960	860	6SL3310-1GE41-0AA3	FSJX	909	1510	540		
Trifásico 500 a 600 V +/- 10%										
110	175	171	157	6SL3310-1GF31-8AA3	FSGX	326	1533	545	6SL3310-1GF32-2AA3	
132	215	208	192							
160	260	250	233	6SL3310-1GF32-6AA3						
200	330	320	280	6SL3310-1GF33-3AA3	FSHX	503	1506	540	6SL3310-1GF34-1AA3	
250	410	400	367							
315	465	452	416	6SL3310-1GF34-7AA3						
400	575	560	514	6SL3310-1GF35-8AA3	FSJX	909	1510	540	6SL3310-1GF37-4AA3	
500	735	710	657							
560	810	790	724	6SL3310-1GF38-1AA3						
Trifásico 660 a 690 V +/- 10%										
75	85	80	76	6SL3310-1GH28-5AA3	FSFX	326	1400	356	6SL3310-1GH31-0AA3	
90	100	95	89							
110	120	115	107	6SL3310-1GH31-2AA3						
132	150	142	134	6SL3310-1GH31-5AA3	FSGX	326	1533	545	6SL3310-1GH31-8AA3	
160	175	171	157							
200	215	208	192	6SL3310-1GH32-2AA3						
250	260	250	233	6SL3310-1GH32-6AA3	FSHX	503	1506	540	6SL3310-1GH33-3AA3	
315	330	320	280							
400	410	400	367	6SL3310-1GH34-1AA3						
450	465	452	416	6SL3310-1GH34-7AA3	FSJX	909	1510	540	6SL3310-1GH35-8AA3	
560	575	560	514							
710	735	710	657	6SL3310-1GH37-4AA3						
800	810	790	724	6SL3310-1GH38-1AA3						



Opcionais e acessórios	Código	Opcionais e acessórios	Código
BOP-2 (Painel de Operação Básico)	6SL3055-0AA00-4BA0	Módulo terminal TM31	6SL3055-0AA00-3AA1
AOP30 (Painel de Operação Avançado)	6SL3055-0AA00-4CA5	Módulo sensor de tensão VSM10	6SL3053-0AA00-3AA1
Placa de comunicação CBC10	6SL3055-0AA00-2CA0	Módulo de sensor SMC30	6SL3055-0AA00-5CA2
Placa de comunicação CBC20	6SL3055-0AA00-2EB0	Cabo de sinal	Consultar catálogo
Placa terminal	6SL3055-0AA00-2TA0		

SINAMICS - Servoconversores e Servomotores

Tabela de escolha



SINAMICS V90 & SIMOTICS S-1FL6

Servomotor SIMOTICS S-1FL6					Conversor de Frequência SINAMICS V90			
Potência (kW)	Torque (Nm)	Velocidade (rpm)	Altura do eixo (mm)	Código	Potência (kW)	Entrada (V)	Tamanho	Código
Baixa Inércia	0,05	0,16	3000	20	1FL6022-2AF21-1 □□□1	200...240V 1CA / 3CA	FSA	6SL3210-5FB10-1UA2
	0,10	0,32	3000		1FL6024-2AF21-1 □□□1			
	0,20	0,64	3000	30	1FL6032-2AF21-1 □□□1			6SL3210-5FB10-2UA2
	0,40	1,27	3000		1FL6034-2AF21-1 □□□1			
	0,75	2,39	3000	40	1FL6042-2AF21-1 □□□1	FSD	6SL3210-5FB10-4U□□1	
	1	3,18	3000		1FL6044-2AF21-1 □□□1	6SL3210-5FB11-0U□□1		
	1,5	4,78	3000	50	1FL6052-2AF21-2 □□□1	3CA	6SL3210-5FB11-5U□□1	
	2	6,37	3000		1FL6054-2AF21-2 □□□1	6SL3210-5FB12-0U□□1		
Tipo de encoder: Encoder incremental TTL 2500 S/R (13-bit) <input type="checkbox"/> A Encoder absoluto multi voltas 20-bit + 12-bit <input type="checkbox"/> L Encoder absoluto única volta 21 bit <input type="checkbox"/> M								
Alta Inércia	0,4	1,27	3000	45	1FL6042-1AF61-2 □□□1	380...480V 3CA	FSAA	6SL3210-5FE10-4U□□0
	0,75	2,39	3000		1FL6044-1AF61-2 □□□1			FSA
	0,75	3,58	2000	65	1FL6061-1AC61-2 □□□1			6SL3210-5FE11-0U□□0
	1	4,77	2000		1FL6062-1AC61-2 □□□1	FSB	6SL3210-5FE11-5U□□0	
	1,5	7,16	2000	1FL6064-1AC61-2 □□□1	6SL3210-5FE12-0U□□0			
	1,75	8,4	2000	1FL6066-1AC61-2 □□□1	FSC		6SL3210-5FE13-5U□□0	
	2	9,5	2000	1FL6067-1AC61-2 □□□1			6SL3210-5FE15-0U□□0	
	2,5	11,9	2000	90	1FL6090-1AC61-2 □□□1	6SL3210-5FE17-0U□□0		
	3,5	16,7	2000		1FL6092-1AC61-2 □□□1			
	5	23,9	2000	1FL6094-1AC61-2 □□□1				
	7	33,4	2000	1FL6096-1AC61-2 □□□1				
Tipo de encoder: Encoder incremental TT2500 S/R (13-bit) <input type="checkbox"/> A Encoder absoluto multi voltas 20-bit + 12-bit <input type="checkbox"/> L					Comunicação: Trem de pulso / Modbus RTU / USS <input type="checkbox"/> A Profinet PN <input type="checkbox"/> F			
Chaveta e freio: Com chaveta, sem freio <input type="checkbox"/> A Com chaveta, com freio <input type="checkbox"/> B Sem chaveta, sem freio <input type="checkbox"/> G Sem chaveta, com freio <input type="checkbox"/> H								

MOTION-CONNECT 300 - Cabos entre SINAMICS V90 e SIMOTICS S-1FL6

Potência (kW)	Cabo de alimentação	Cabo de sinal	Cabo de freio		
Baixa Inércia	0,05	6FX3002-2 □□ 20-1 □□ □ 0	6FX3002-5BK02-1 □□ □ 0		
	0,10				
	0,20				
	0,40				
	0,75				
	1				
Alta Inércia	1,5	6FX3002-2 □□ 12-1 □□ □ 0	6FX3002-5BL03-1 □□ □ 0		
	2				
	0,4			6FX3002-5CL02-1 □□ □ 0	6FX3002-2 □□ □ □ □ 1 □□ □ 0
	0,75				
	0,75			6FX3002-5CL12-1 □□ □ 0	6FX3002-5BL03-1 □□ □ 0
	1				
1,5					
1,75					
2					
2,5					
3,5					
5					
7					

Comprimento: 3 m A D
 Comprimento: 5 m A F
 Comprimento: 10 m B A
 Comprimento: 20 m C A

Tipo de encoder:
 Encoder incremental TTL 2500 S/R (13-bit) C T 1 2
 Encoder absoluto 20-bit eixo-único e 12-bit multi-eixo D B 1 0

Cabos entre SINAMICS V90 e o CLP

Cabo para versão trem de pulso PTI

6SL3260-4NA00-1VB0
 Cabo de controle/setpoint, 1 m com conector (MDR 50-pinos, com pinos livres ao lado do controlador)

ou

6SL3260-4NA00-1VA5
 Cabo de controle/setpoint, 0,5 m com conectores em ambos os lados e régua de bornes (MDR 50-pinos, bornes para controlador)

Cabos para versão PN Profinet

6SL3260-4MA00-1VB0
 Cabo I/O, 1m com conector MDR 20-pinos (pinos livres no lado do controlador)

Dimensões SINAMICS V90

Tamanho (FS)	Dimensões		
	L	A	P
FSAA	60	180	200
FSA	80	180	200
FSB	100	180	220
FSC	140	260	240

SINAMICS - Conversores de Corrente Contínua

Tabela de escolha



SINAMICS DCM - 2 quadrantes		
Potência (kW)	In (A)	Código
Trifásico 400 V +15/-20 %		
29	60	6RA8025-6DS22-0AA0
44	90	6RA8028-6DS22-0AA0
61	125	6RA8031-6DS22-0AA0
102	210	6RA8075-6DS22-0AA0
136	280	6RA8078-6DS22-0AA0
194	400	6RA8081-6DS22-0AA0
291	600	6RA8085-6DS22-0AA0
412	850	6RA8087-6DS22-0AA0
582	1200	6RA8091-6DS22-0AA0
776	1600	6RA8093-4DS22-0AA0
970	2000	6RA8095-4DS22-0AA0
1455	3000	6RA8098-4DS22-0AA0
Trifásico 480 V +10/-20 %		
35	60	6RA8025-6FS22-0AA0
52	90	6RA8028-6FS22-0AA0
72	125	6RA8031-6FS22-0AA0
121	210	6RA8075-6FS22-0AA0
161	280	6RA8078-6FS22-0AA0
259	450	6RA8082-6FS22-0AA0
345	600	6RA8085-6FS22-0AA0
489	850	6RA8087-6FS22-0AA0
690	1200	6RA8091-6FS22-0AA0
Trifásico 575 V +10/-20 %		
41	60	6RA8025-6GS22-0AA0
86	125	6RA8031-6GS22-0AA0
145	210	6RA8075-6GS22-0AA0
276	400	6RA8081-6GS22-0AA0
414	600	6RA8085-6GS22-0AA0
552	800	6RA8087-6GS22-0AA0
759	1100	6RA8090-6GS22-0AA0
1104	1600	6RA8093-4GS22-0AA0
1380	2000	6RA8095-4GS22-0AA0
1518	2200	6RA8096-4GS22-0AA0
1932	2800	6RA8097-4GS22-0AA0
Trifásico 690 V +10/-20 %		
598	720	6RA8086-6KS22-0AA0
830	1000	6RA8090-6KS22-0AA0
1245	1500	6RA8093-4KS22-0AA0
1660	2000	6RA8095-4KS22-0AA0
2158	2600	6RA8097-4KS22-0AA0
Trifásico 830 V +10/-20 %		
950	950	6RA8088-6LS22-0AA0
1500	1500	6RA8093-4LS22-0AA0
1900	1900	6RA8095-4LS22-0AA0
Trifásico 830 V +10/-20 %		
2508	2200	6RA8096-4MS22-0AA0

SINAMICS DCM - 4 quadrantes		
Potência (kW)	In (A)	Código
Trifásico 400 V +15/-20 %		
6,3	15	6RA8013-6DV62-0AA0
12,6	30	6RA8018-6DV62-0AA0
25	60	6RA8025-6DV62-0AA0
38	90	6RA8028-6DV62-0AA0
53	125	6RA8031-6DV62-0AA0
88	210	6RA8075-6DV62-0AA0
118	280	6RA8078-6DV62-0AA0
168	400	6RA8081-6DV62-0AA0
252	600	6RA8085-6DV62-0AA0
357	850	6RA8087-6DV62-0AA0
504	1200	6RA8091-6DV62-0AA0
672	1600	6RA8093-4DV62-0AA0
840	2000	6RA8095-4DV62-0AA0
1260	3000	6RA8098-4DV62-0AA0
Trifásico 480 V +10/-20 %		
6	15	6RA8013-6FV62-0AA0
15	30	6RA8018-6FV62-0AA0
30	60	6RA8025-6FV62-0AA0
45	90	6RA8028-6FV62-0AA0
63	125	6RA8031-6FV62-0AA0
105	210	6RA8075-6FV62-0AA0
140	280	6RA8078-6FV62-0AA0
225	450	6RA8082-6FV62-0AA0
300	600	6RA8085-6FV62-0AA0
425	850	6RA8087-6FV62-0AA0
600	1200	6RA8091-6FV62-0AA0
Trifásico 575 V +10/-20 %		
36	60	6RA8025-6GV62-0AA0
75	125	6RA8031-6GV62-0AA0
126	210	6RA8075-6GV62-0AA0
240	400	6RA8081-6GV62-0AA0
360	600	6RA8085-6GV62-0AA0
510	850	6RA8087-6GV62-0AA0
660	1100	6RA8090-6GV62-0AA0
960	1600	6RA8093-4GV62-0AA0
1200	2000	6RA8095-4GV62-0AA0
1320	2200	6RA8096-4GV62-0AA0
1680	2800	6RA8097-4GV62-0AA0
Trifásico 690 V +10/-20 %		
551	760	6RA8086-6KV62-0AA0
725	1000	6RA8090-6KV62-0AA0
1088	1500	6RA8093-4KV62-0AA0
1450	2000	6RA8095-4KV62-0AA0
1885	2600	6RA8097-4KV62-0AA0
Trifásico 830 V +10/-20 %		
831	950	6RA8088-6LV62-0AA0
1313	1500	6RA8093-4LV62-0AA0
1663	1900	6RA8095-4LV62-0AA0
Trifásico 830 V +10/-20 %		
2200	2200	6RA8096-4MV62-0AA0

Dimensões

Tamanho (A)	L	A	P
15-30	268	385	221
60-280	268	385	252
400-600	268	625	275
720-850	268	700	311
950-1200	268	785	435
1500-3000	453	883	505

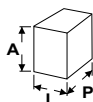

SINAMICS - Conversores de Frequência

Tabela de opcionais

SINAMICS V20							
Código	Opcionais de entrada		Disjuntor	Fusíveis *	Link DC	Módulo de frenagem	Opcionais de saída
	Reator de entrada	Filtro RFI Classe B			Resistor de frenagem		Reator de saída
6SL3210-5BB11-2UV1	6SE6400-3CC00-4AB3	6SE6400-2FL01-0AB0	3RV2011-1DA20	3NA3803	6SE6400-4BC05-0AA0	6SL3201-2AD20-8VA0	6SE6400-3TC00-4AD3
6SL3210-5BB12-5UV1	6SE6400-3CC00-4AB3	6SE6400-2FL01-0AB0	3RV2011-1FA20	3NA3803	6SE6400-4BC05-0AA0	6SL3201-2AD20-8VA0	6SE6400-3TC00-4AD3
6SL3210-5BB13-7UV1	6SE6400-3CC01-0AB3	6SE6400-2FL01-0AB0	3RV2011-1HA20	3NA3803	6SE6400-4BC05-0AA0	6SL3201-2AD20-8VA0	6SE6400-3TC00-4AD3
6SL3210-5BB15-5UV1	6SE6400-3CC01-0AB3	6SE6400-2FL01-0AB0	3RV2011-1JA20	3NA3803	6SE6400-4BC05-0AA0	6SL3201-2AD20-8VA0	6SE6400-3TC00-4AD3
6SL3210-5BB17-5UV1	6SE6400-3CC01-0AB3	6SE6400-2FL01-0AB0	3RV2011-1KA20	3NA3805	6SE6400-4BC05-0AA0	6SL3201-2AD20-8VA0	6SE6400-3TC00-4AD3
6SL3210-5BB21-1UV1	6SE6400-3CC02-6BB3	-	3RV2021-4BA20	3NA3807	JJY:023151720007	6SL3201-2AD20-8VA0	6SE6400-3TC01-0BD3
6SL3210-5BB21-5UV1	6SE6400-3CC02-6BB3	-	3RV2021-4CA20	3NA3812	JJY:023151720007	6SL3201-2AD20-8VA0	6SE6400-3TC01-0BD3
6SL3210-5BB22-2UV1	6SE6400-3CC02-6BB3	-	3RV2021-4EA20	3NA3814	JJY:023151720007	6SL3201-2AD20-8VA0	6SE6400-3TC01-0BD3
6SL3210-5BB23-0UV1	6SE6400-3CC03-5CB3	-	3RV2031-4UA10	3NA3820	JJY:023163720018	6SL3201-2AD20-8VA0	6SE6400-3TC03-2CD3
6SL3210-5BE13-7UV0	6SL3203-0CE13-2AA0	6SL3203-0BE17-7BA0	3RV2011-1CA20	3NA3801	6SL3201-0BE14-3AA0	6SL3201-2AD20-8VA0	6SL3202-0AE16-1CA0
6SL3210-5BE15-5UV0	6SL3203-0CE13-2AA0	6SL3203-0BE17-7BA0	3RV2011-1DA20	3NA3801	6SL3201-0BE14-3AA0	6SL3201-2AD20-8VA0	6SL3202-0AE16-1CA0
6SL3210-5BE17-5UV0	6SL3203-0CE13-2AA0	6SL3203-0BE17-7BA0	3RV2011-1EA20	3NA3801	6SL3201-0BE14-3AA0	6SL3201-2AD20-8VA0	6SL3202-0AE16-1CA0
6SL3210-5BE21-1UV0	6SL3203-0CE13-2AA0	6SL3203-0BE17-7BA0	3RV2011-1FA20	3NA3801	6SL3201-0BE14-3AA0	6SL3201-2AD20-8VA0	6SL3202-0AE16-1CA0
6SL3210-5BE21-5UV0	6SL3203-0CE21-0AA0	6SL3203-0BE17-7BA0	3RV2011-1HA20	3NA3803	6SL3201-0BE14-3AA0	6SL3201-2AD20-8VA0	6SL3202-0AE16-1CA0
6SL3210-5BE22-2UV0	6SL3203-0CE21-0AA0	6SL3203-0BE17-7BA0	3RV2011-1JA20	3NA3805	6SL3201-0BE21-0AA0	6SL3201-2AD20-8VA0	6SL3202-0AE18-8CA0
6SL3210-5BE23-0UV0	6SL3203-0CE21-0AA0	6SL3203-0BE21-8BA0	3RV2011-1KA20	3NA3805	6SL3201-0BE21-0AA0	6SL3201-2AD20-8VA0	6SL3202-0AE18-8CA0
6SL3210-5BE24-0UV0	6SL3203-0CE21-0AA0	6SL3203-0BE21-8BA0	3RV2021-4AA20	3NA3807	6SL3201-0BE21-0AA0	6SL3201-2AD20-8VA0	6SL3202-0AE21-8CA0
6SL3210-5BE25-5UV0	6SL3203-0CE21-8AA0	6SL3203-0BE21-8BA0	3RV2021-4BA20	3NA3812	6SL3201-0BE21-8AA0	6SL3201-2AD20-8VA0	6SL3202-0AE21-8CA0
6SL3210-5BE27-5UV0	6SL3203-0CE21-8AA0	6SL3203-0BE23-8BA0	3VA1132-5ED32-0AA0	3NA3817	6SL3201-0BE21-8AA0	6SL3201-2AD20-8VA0	6SL3202-0AE23-8CA0
6SL3210-5BE31-1UV0	6SL3203-0CE23-8AA0	6SL3203-0BE23-8BA0	3VA1140-5ED32-0AA0	3NA3820	6SL3201-0BE23-8AA0	integrado	6SL3202-0AE23-8CA0
6SL3210-5BE31-5UV0	6SL3203-0CE23-8AA0	6SL3203-0BE23-8BA0	3VA1150-5ED32-0AA0	3NA3822	6SL3201-0BE23-8AA0	integrado	6SL3202-0AE23-8CA0
6SL3210-5BE31-8UV0	6SE6400-3CC05-2DD0	6SL3203-0BE23-8BA0	3VA1180-5ED32-0AA0	3NA3022	6SE6400-4BD21-2DA0	integrado	6SE6400-3TC05-4DD0
6SL3210-5BE32-2UV0	6SE6400-3CC08-3ED0	6SL3203-0BE27-5BA0	3VA1180-5ED32-0AA0	3NA3024	6SE6400-4BD21-2DA0	integrado	6SE6400-3TC05-4DD0

SINAMICS G120C						
Código	Opcionais de entrada		Disjuntor	Fusíveis *	Link DC	Opcionais de saída
	Reator de entrada	Filtro RFI			Resistor de frenagem	Reator de saída
6SL3210-1KE11-8U□2	6SL3203-0CE13-2AA0	3RV2011-1JA20	3NA3803	6SL3201-0BE14-3AA0	6SL3202-0AE16-1CA0	
6SL3210-1KE12-3U□2	6SL3203-0CE13-2AA0	3RV2011-1JA20	3NA3803	6SL3201-0BE14-3AA0	6SL3202-0AE16-1CA0	
6SL3210-1KE13-2U□2	6SL3203-0CE13-2AA0	3RV2011-1JA20	3NA3803	6SL3201-0BE14-3AA0	6SL3202-0AE16-1CA0	
6SL3210-1KE14-3U□2	6SL3203-0CE21-0AA0	3RV2011-1JA20	3NA3803	6SL3201-0BE14-3AA0	6SL3202-0AE16-1CA0	
6SL3210-1KE15-8U□2	6SL3203-0CE21-0AA0	3RV2011-1JA20	3NA3803	6SL3201-0BE21-0AA0	6SL3202-0AE16-1CA0	
6SL3210-1KE17-5U□1	6SL3203-0CE21-0AA0	3RV2011-4AA20	3NA3805	6SL3201-0BE21-0AA0	6SL3202-0AE18-8CA0	
6SL3210-1KE18-8U□1	6SL3203-0CE21-0AA0	3RV2011-4AA20	3NA3805	6SL3201-0BE21-0AA0	6SL3202-0AE18-8CA0	
6SL3210-1KE21-3U□1	6SL3203-0CE21-8AA0	3RV2021-4EA20	3NA3812	6SL3201-0BE21-8AA0	6SL3202-0AE21-8CA0	
6SL3210-1KE21-7U□1	6SL3203-0CE21-8AA0	3RV2021-4EA20	3NA3812	6SL3201-0BE21-8AA0	6SL3202-0AE21-8CA0	
6SL3210-1KE22-6U□1	6SL3203-0CE23-8AA0	3RV2031-4WA10	3NA3822	6SL3201-0BE23-8AA0	6SL3202-0AE23-8CA0	
6SL3210-1KE23-2U□1	6SL3203-0CE23-8AA0	3RV2031-4WA10	3NA3822	6SL3201-0BE23-8AA0	6SL3202-0AE23-8CA0	
6SL3210-1KE23-8U□1	6SL3203-0CE23-8AA0	3RV2031-4WA10	3NA3822	6SL3201-0BE23-8AA0	6SL3202-0AE23-8CA0	
6SL3210-1KE24-4UF1	Integrado no link DC	3RV2031-4KA10	3NA3824	JJY: 023422620001	6SE6400-3TC07-5ED0	
6SL3210-1KE26-0UF1	Integrado no link DC	3RV2041-4YA10	3NA3830	JJY: 023424020001	6SE6400-3TC07-5ED0	
6SL3210-1KE27-0UF1	Integrado no link DC	3RV2041-4MA10	3NA3830	JJY: 023424020001	6SE6400-3TC07-5ED0	
6SL3210-1KE28-4UF1	Integrado no link DC	3RV2041-4MA10	3NA3832	JJY: 023434020001	6SE6400-3TC14-5FD0	
6SL3210-1KE31-1UF1	Integrado no link DC	3VA1116-6EF32-0AA0	3NA3136	JJY: 023434020001	6SE6400-3TC14-5FD0	
6SL3210-1KE31-4UF1	Integrado no link DC	3VA1220-6EF32-0AA0	3NA3140	JJY: 023454020001	6SE6400-3TC14-5FD0	
6SL3210-1KE31-7UF1	Integrado no link DC	3VA1225-6EF32-0AA0	3NA3142	JJY: 023454020001	6SE6400-3TC14-5FD0	
6SL3210-1KE32-1UF1	Integrado no link DC	3VA1340-6EF32-0AA0	3NA3250	JJY: 023464020001	6SL3000-2BE32-1AA0	
6SL3210-1KE32-4UF1	Integrado no link DC	3VA1340-6EF32-0AA0	3NA3252	JJY: 023464020001	6SL3000-2BE32-6AA0	

Protocolos de comunicação:

- RS485 com USS, Modbus RTU
- SUB-D com PROFIBUS DP
- PROFINET

SINAMICS V90					
Código	Opcionais de entrada		Disjuntor	Fusíveis *	Link DC
	Filtro RFI	Reator de entrada			Resistor de frenagem
6SL3210-5FE10-4U□0	6SL3203-0BE15-0VA0	3RV2011-1DA20	3NA3801-6	integrado	
6SL3210-5FE10-8U□0	6SL3203-0BE15-0VA0	3RV2011-1EA20	3NA3801-6	integrado	
6SL3210-5FE11-0U□0	6SL3203-0BE15-0VA0	3RV2011-1FA20	3NA3803-6	integrado	
6SL3210-5FE11-5U□0	6SL3203-0BE21-2VA0	3RV2011-1JA20	3NA3805-6	integrado	
6SL3210-5FE12-0U□0	6SL3203-0BE21-2VA0	3RV2011-4AA20	3NA3805-6	integrado	
6SL3210-5FE13-5U□0	6SL3203-0BE22-0VA0	3RV2021-4BA20	3NA3807-6	integrado	
6SL3210-5FE15-0U□0	6SL3203-0BE22-0VA0	3RV2021-4DA20	3NA3807-6	integrado	
6SL3210-5FE17-0U□0	6SL3203-0BE22-0VA0	3RV2021-4DA20	3NA3810-6	integrado	

Protocolos de comunicação:

- Trem de pulso / Modbus RTU / USS
- Profinet PN

* Fusíveis NH para proteção de linha.



SINAMICS - Conversores de Frequência

Tabela de opcionais

SINAMICS G120							
Código	Opcionais de entrada Reator de entrada	Filtro RFI	Disjuntor	Fusíveis *	Link DC Módulo frenagem	Opcionais de saída Reator de saída	Filtro senoidal
Trifásico 200 a 240 V +/- 10%							
6SL3210-1PB13-0AL0	6SL3203-0CE13-2AA0	integrado	3RV2011-4AA20	3NA3805	-	6SL3202-0AE16-1CA0	-
6SL3210-1PB13-8AL0	6SL3203-0CE13-2AA0	integrado	3RV2011-4AA20	3NA3805	-	6SL3202-0AE16-1CA0	-
6SL3210-1PB15-5AL0	6SL3203-0CE21-0AA0	integrado	3RV2031-4EA20	3NA3812	-	6SL3202-0AE16-1CA0	-
6SL3210-1PB17-4AL0	6SL3203-0CE21-0AA0	integrado	3RV2021-4EA20	3NA3812	-	6SL3202-0AE18-8CA0	-
6SL3210-1PB21-0AL0	6SL3203-0CE21-0AA0	integrado	3RV2021-4EA20	3NA3812	-	6SL3202-0AE21-8CA0	-
6SL3210-1PB21-4AL0	6SL3203-0CE21-8AA0	integrado	3RV2041-4HA10	3NA3820	-	6SL3202-0AE21-8CA0	-
6SL3210-1PB21-8AL0	6SL3203-0CE21-8AA0	integrado	3RV2041-4HA10	3NA3820	-	6SL3202-0AE21-8CA0	-
6SL3210-1PC22-2AL0	6SL3203-0CE23-8AA0	integrado	3RV2041-4HA10	3NA3820	-	6SL3202-0AE23-8CA0	-
6SL3210-1PC22-8AL0	6SL3203-0CE23-8AA0	integrado	3RV2041-4HA10	3NA3820	-	6SL3202-0AE23-8CA0	-
6SL3210-1PC24-2UL0	integrado	-	3RV2031-4JA10	3NA3822	-	Não necessário	-
6SL3210-1PC25-4UL0	integrado	-	3RV2031-4KA10	3NA3824	-	Não necessário	-
6SL3210-1PC26-8UL0	integrado	-	3RV2041-4YA10	3NA3830	-	Não necessário	-
6SL3210-1PC28-0UL0	integrado	-	3VA1112-6ED32-0AA0	3NA3830	-	Não necessário	-
6SL3210-1PC31-1UL0	integrado	-	3VA1116-6ED32-0AA0	3NA3836	-	Não necessário	-
Trifásico 380 a 480 V +/- 10%							
6SL3210-1PE11-8AL1	6SL3203-0CE13-2AA0	integrado	3RV2011-1JA20	3NA3803	6SL3201-0BE14-3AA0	6SL3202-0AE16-1CA0	-
6SL3210-1PE12-3AL1	6SL3203-0CE13-2AA0	integrado	3RV2011-1JA20	3NA3803	6SL3201-0BE14-3AA0	6SL3202-0AE16-1CA0	-
6SL3210-1PE13-2AL1	6SL3203-0CE13-2AA0	integrado	3RV2011-4AA20	3NA3805	6SL3201-0BE14-3AA0	6SL3202-0AE16-1CA0	-
6SL3210-1PE14-3AL1	6SL3203-0CE21-0AA0	integrado	3RV2011-4AA20	3NA3805	6SL3201-0BE14-3AA0	6SL3202-0AE16-1CA0	-
6SL3210-1PE16-1AL1	6SL3203-0CE21-0AA0	integrado	3RV2011-4AA20	3NA3805	6SL3201-0BE21-0AA0	6SL3202-0AE16-1CA0	-
6SL3210-1PE18-0AL1	6SL3203-0CE21-0AA0	integrado	3RV2011-4AA20	3NA3805	6SL3201-0BE21-0AA0	6SL3202-0AE18-8CA0	-
6SL3210-1PE21-1AL0	6SL3203-0CE21-8AA0	integrado	3RV2021-4EA20	3NA3812	6SL3201-0BE21-8AA0	6SL3202-0AE21-8CA0	-
6SL3210-1PE21-4AL0	6SL3203-0CE21-8AA0	integrado	3RV2021-4EA20	3NA3812	6SL3201-0BE21-8AA0	6SL3202-0AE21-8CA0	-
6SL3210-1PE21-8AL0	6SL3203-0CE21-8AA0	integrado	3RV2021-4EA20	3NA3812	6SL3201-0BE21-8AA0	6SL3202-0AE21-8CA0	-
6SL3210-1PE22-7AL0	6SL3203-0CE23-8AA0	integrado	3RV2041-4HA10	3NA3820	6SL3201-0BE23-8AA0	6SL3202-0AE23-8CA0	-
6SL3210-1PE23-3AL0	6SL3203-0CE23-8AA0	integrado	3RV2041-4HA10	3NA3820	6SL3201-0BE23-8AA0	6SL3202-0AE23-8CA0	-
6SL3210-1PE23-8AL0	integrado	integrado	3RV2042-4KA10	3NA3822	JJY:023422620001	Não necessário	-
6SL3210-1PE24-5AL0	integrado	integrado	3RV2042-4KA10	3NA3824	JJY:023422620001	Não necessário	-
6SL3210-1PE26-0AL0	integrado	integrado	3RV2042-4MA10	3NA3830	JJY:023424020001	Não necessário	-
6SL3210-1PE27-5AL0	integrado	integrado	3VA1112-5EE32-0AA0	3NA3830	JJY:023424020001	Não necessário	-
6SL3210-1PE28-8AL0	integrado	integrado	3VA1116-5EE32-0AA0	3NA3832	JJY:023434020001	Não necessário	-
6SL3210-1PE31-1AL0	integrado	integrado	3VA1220-5EF32-0AA0	3NA3836	JJY:023434020001	Não necessário	-
6SL3210-1PE31-5AL0	integrado	integrado	3VA2225-5HL32-0AA0	3NA3140	JJY:023454020001	Não necessário	6SL3202-0AE31-5SA0
6SL3210-1PE31-8AL0	integrado	integrado	3VA2340-5HL32-0AA0	3NA3142	JJY:023454020001	Não necessário	6SL3202-0AE31-8SA0
6SL3210-1PE32-1AL0	integrado	integrado	3VA2340-5HL32-0AA0	3NA3250	JJY:023464020001	Não necessário	6SL3000-2CE32-3AA0
6SL3210-1PE32-5AL0	integrado	integrado	3VA2340-5HL32-0AA0	3NA3252	JJY:023464020001	Não necessário	6SL3000-2CE32-3AA0
6SL3210-1PE33-0AL0	integrado	integrado	3VA2340-5HL32-0AA0	3NA3254	6SL3000-1BE31-3AA0	6SL3000-2BE33-2AA0	6SL3000-2CE32-8AA0
6SL3210-1PE33-7AL0	integrado	integrado	3VA2463-5HL32-0AA0	3NA3260	6SL3000-1BE32-5AA0	6SL3000-2BE33-8AA0	6SL3000-2CE33-3AA0
6SL3210-1PE34-8AL0	integrado	integrado	3VA2463-5HL32-0AA0	3NA3372	6SL3000-1BE32-5AA0	6SL3000-2BE35-0AA0	6SL3000-2CE34-1AA0
Trifásico 500 a 690 V +/- 10%							
6SL3210-1PH21-4UL0		integrado	3RV2031-4BA10			Não necessário	
6SL3210-1PH22-0UL0		integrado	3RV2031-4EA10			Não necessário	
6SL3210-1PH22-3UL0		integrado	3RV2031-4EA10			Não necessário	
6SL3210-1PH22-7UL0		integrado	3RV2031-4UA10			Não necessário	
6SL3210-1PH23-5UL0		integrado	3RV2031-4WA10			Não necessário	
6SL3210-1PH24-2UL0		integrado	3RV2041-4JA10			Não necessário	
6SL3210-1PH25-2UL0		integrado	3VA1080-4ED32-0AA0			Não necessário	
6SL3210-1PH26-2UL0		integrado	3VA1010-4ED32-0AA0			Não necessário	

* Fusíveis NH para proteção de linha.

SINAMICS - Conversores de Frequência

Tabela de opcionais

SINAMICS G120P							
Código	Opcionais de entrada						
	Reator de entrada	Filtro RFI Classe A ou B	Fusíveis	Módulo de frenagem	Resistor de Frenagem	Filtro dV/dT	Filtro dV/dT Compact
6SL3210-1NE11-3UG1	–	6SL3203-0BE17-7BA0	–	–	–	–	–
6SL3210-1NE11-7UG1	–	6SL3203-0BE17-7BA0	–	–	–	–	–
6SL3210-1NE12-2UG1	–	6SL3203-0BE17-7BA0	–	–	–	–	–
6SL3210-1NE13-1UG1	–	6SL3203-0BE17-7BA0	–	–	–	–	–
6SL3210-1NE14-1UG1	–	6SL3203-0BE17-7BA0	–	–	–	–	–
6SL3210-1NE15-8UG1	–	6SL3203-0BE17-7BA0	–	–	–	–	–
6SL3210-1NE17-7UG1	–	6SL3203-0BE17-7BA0	–	–	–	–	–
6SL3210-1NE21-0UG1	–	6SL3203-0BE21-8BA0	–	–	–	–	–
6SL3210-1NE21-3UG1	–	6SL3203-0BE21-8BA0	–	–	–	–	–
6SL3210-1NE21-8UG1	–	6SL3203-0BE21-8BA0	–	–	–	–	–
6SL3210-1NE22-6UG1	–	6SL3203-0BE23-8BA0	–	–	–	–	–
6SL3210-1NE23-2UG1	–	6SL3203-0BE23-8BA0	–	–	–	–	–
6SL3210-1NE23-8UG1	–	6SL3203-0BE23-8BA0	–	–	–	–	–
6SL3210-1NE24-5UL0	integrado	–	–	–	–	–	–
6SL3210-1NE26-0UL0	integrado	–	–	–	–	–	–
6SL3210-1NE27-5UL0	integrado	–	–	–	–	–	–
6SL3210-1NE28-8UL0	integrado	–	–	–	–	–	–
6SL3210-1NE31-1UL0	integrado	–	–	–	–	–	–
6SL3210-1NE31-5UL0	integrado	–	–	–	–	–	–
6SL3310-1PE33-0AA0	6SL3000-OCE33-3AA0	6SL3000-0BE33-1AA0	3NA3260	6SL3760-1AE32-6AA0	6SE7032-5FS87-2DC0	6SL3000-2DE35-0AA0	6SL3000-2DE35-0EA0
6SL3310-1PE33-7AA0	6SL3000-OCE35-1AA0	6SL3000-0BE33-1AA0	3NA3365	6SL3760-1AE32-6AA0	6SE7032-5FS87-2DC0	6SL3000-2DE35-0AA0	6SL3000-2DE35-0EA0
6SL3310-1PE34-6AA0	6SL3000-OCE35-1AA0	6SL3000-0BE35-0AA0	3NA3372	6SL3760-1AE32-6AA0	6SE7032-5FS87-2DC0	6SL3000-2DE35-0AA0	6SL3000-2DE35-0EA0
6SL3310-1PE35-8AA0	6SL3000-OCE36-3AA0	6SL3760-0MR00-0AA0	3NA3372	6SL3760-1AE32-6AA0	6SE7032-5FS87-2DC0	6SL3000-2DE38-4AA0	6SL3000-2DE38-4EA0
6SL3310-1PE36-6AA0	6SL3000-OCE37-7AA0	6SL3760-0MR00-0AA0	3NA3375	6SL3760-1AE32-6AA0	6SE7032-5FS87-2DC0	6SL3000-2DE38-4AA0	6SL3000-2DE38-4EA0
6SL3310-1PE37-4AA0	6SL3000-OCE37-7AA0	6SL3760-0MR00-0AA0	3NA3375	6SL3760-1AE32-6AA0	6SE7032-5FS87-2DC0	6SL3000-2DE38-4AA0	6SL3000-2DE38-4EA0
6SL3310-1PE38-4AA0	6SL3000-OCE38-7AA0	6SL3760-0MR00-0AA0	3NA3380	6SL3760-1AE32-6AA0	6SE7032-5FS87-2DC0	6SL3000-2DE41-4AA0	6SL3000-2DE41-4EA0
6SL3310-1PE38-8AA0	6SL3000-OCE41-0AA0	6SL3760-0MR00-0AA0	3NA3380	6SL3760-1AE32-6AA0	6SE7032-5FS87-2DC0	6SL3000-2DE41-4AA0	6SL3000-2DE41-4EA0
6SL3310-1PE41-0AA0	6SL3000-OCE41-0AA0	6SL3760-0MR00-0AA0	3NA3382	6SL3760-1AE32-6AA0	6SE7032-5FS87-2DC0	6SL3000-2DE41-4AA0	6SL3000-2DE41-4EA0
6SL3310-1PG33-7AA0	6SL3000-OCH34-8AA0	6SL3760-0MS00-0AA0	3NA3360-6	–	–	6SL3000-2DH35-8AA0	6SL3000-2DG35-8EA0
6SL3310-1PG34-0AA0	6SL3000-OCH34-8AA0	6SL3760-0MS00-0AA0	3NA3362-6	–	–	6SL3000-2DH35-8AA0	6SL3000-2DG35-8EA0
6SL3310-1PG34-5AA0	6SL3000-OCH34-8AA0	6SL3760-0MS00-0AA0	3NA3365-6	–	–	6SL3000-2DH35-8AA0	6SL3000-2DG35-8EA0
6SL3310-1PG35-2AA0	6SL3000-OCH36-0AA0	6SL3760-0MS00-0AA0	3NA3352-6 (x2)	–	–	6SL3000-2DH38-1AA0	6SL3000-2DG38-1EA0
6SL3310-1PG35-8AA0	6SL3000-OCH36-0AA0	6SL3760-0MS00-0AA0	3NA3354-6 (x2)	–	–	6SL3000-2DH38-1AA0	6SL3000-2DG38-1EA0
6SL3310-1PG36-5AA0	6SL3000-OCH38-4AA0	6SL3760-0MS00-0AA0	3NA3360-6 (x2)	–	–	6SL3000-2DH38-1AA0	6SL3000-2DG38-1EA0
6SL3310-1PG37-2AA0	6SL3000-OCH38-4AA0	6SL3760-0MS00-0AA0	3NA3362-6 (x2)	–	–	6SL3000-2DH38-1AA0	6SL3000-2DG38-1EA0

SINAMICS G120P (continuação)						
Código	Opcionais de saída			Código	Opcionais de saída	
	Reator de saída	Filtro senoidal			Reator de saída	Filtro senoidal
6SL3210-1NE11-3UL1	6SL3202-0AE16-1CA0	–		6SL3310-1PE37-4AA0	6SL3000-2BE38-4AA0	6SL3000-2BE38-4AA0
6SL3210-1NE11-3UL1	6SL3202-0AE16-1CA0	–		6SL3310-1PE38-4AA0	6SL3000-2BE41-0AA0	6SL3000-2BE41-0AA0
6SL3210-1NE11-7UL1	6SL3202-0AE16-1CA0	–		6SL3310-1PE38-8AA0	6SL3000-2BE41-0AA0	6SL3000-2BE41-0AA0
6SL3210-1NE12-2UL1	6SL3202-0AE16-1CA0	–		6SL3310-1PE41-0AA0	6SL3000-2BE41-4AA0	6SL3000-2BE41-4AA0
6SL3210-1NE13-1UL1	6SL3202-0AE16-1CA0	–		6SL3310-1PG33-7AA0	6SL3000-2AH34-7AA0	6SL3000-2AH34-7AA0
6SL3210-1NE14-1UL1	6SL3202-0AE16-1CA0	–		6SL3310-1PG34-0AA0	6SL3000-2AH34-7AA0	6SL3000-2AH34-7AA0
6SL3210-1NE15-8UL1	6SL3202-0AE18-8CA0	–		6SL3310-1PG34-5AA0	6SL3000-2AH35-8AA0	6SL3000-2AH35-8AA0
6SL3210-1NE17-7UL1	6SL3202-0AE21-8CA0	–		6SL3310-1PG35-2AA0	6SL3000-2AH38-1AA0	6SL3000-2AH38-1AA0
6SL3210-1NE21-0UL1	6SL3202-0AE21-8CA0	–		6SL3310-1PG35-8AA0	6SL3000-2AH38-1AA0	6SL3000-2AH38-1AA0
6SL3210-1NE21-3UL1	6SL3202-0AE21-8CA0	–		6SL3310-1PG36-5AA0	6SL3000-2AH38-1AA0	6SL3000-2AH38-1AA0
6SL3210-1NE21-8UL1	6SL3202-0AE23-8CA0	–		6SL3310-1PG37-2AA0	6SL3000-2AH38-1AA0	6SL3000-2AH38-1AA0
6SL3210-1NE22-6UL1	6SL3202-0AE23-8CA0	–				
6SL3210-1NE23-2UL1	6SL3202-0AE23-8CA0	–				
6SL3210-1NE23-8UL1	6SE6400-3TC07-5ED0	–				
6SL3210-1RE24-5UL0	6SE6400-3TC07-5ED0	–				
6SL3210-1RE26-0UL0	6SE6400-3TC07-5ED0	–				
6SL3210-1RE27-5UL0	6SE6400-3TC14-5ED0	–				
6SL3210-1RE28-8UL0	6SE6400-3TC14-5ED0	–				
6SL3210-1RE31-1UL0	6SE6400-3TC14-5FD0	–				
6SL3210-1RE31-5UL0	6SE6400-3TC14-5FD0	–				
6SL3310-1PE33-0AA0	6SL3000-2BE33-2AA0	6SL3000-2BE33-2AA0				
6SL3310-1PE33-7AA0	6SL3000-2BE33-8AA0	6SL3000-2BE33-8AA0				
6SL3310-1PE34-6AA0	6SL3000-2BE35-0AA0	6SL3000-2BE35-0AA0				
6SL3310-1PE35-8AA0	6SL3000-2BE36-1AA0	6SL3000-2BE36-1AA0				
6SL3310-1PE36-6AA0	6SL3000-2BE38-4AA0	6SL3000-2BE38-4AA0				

SINAMICS - Conversores de Frequência

Tabela de opcionais

SINAMICS G130						
Código	Opcionais de entrada Reator de entrada	Filtro RFI	Filtro LHF	Contatores	Seccionadora	Fusíveis **
6SL3310-1GE32-1AA3	6SL3000-0CE32-3AA0	6SL3000-0BE32-5AA0	-	3RT1456-...	Ergonfuse 250	3NE1230-2
6SL3310-1GE32-6AA3	6SL3000-0CE32-8AA0	6SL3000-0BE34-4AA0	-	3RT1466-...	Ergonfuse 400	3NE1331-2
6SL3310-1GE33-1AA3	6SL3000-0CE33-3AA0	6SL3000-0BE34-4AA0	6SL3000-0JE36-1AA0	3RT1466-...	Ergonfuse 400	3NE1334-2
6SL3310-1GE33-8AA3	6SL3000-0CE35-1AA0	6SL3000-0BE34-4AA0	6SL3000-0JE36-1AA0	3RT1476-...	Ergonfuse 630	3NE1334-2
6SL3310-1GE35-0AA3	6SL3000-0CE35-1AA0	6SL3000-0BE36-0AA0	6SL3000-0JE36-1AA0	3RT1476-...	Ergonfuse 630	3NE1436-2
6SL3310-1GE36-1AA3	6SL3000-0CE36-3AA0	6SL3000-0BE41-2AA0	6SL3000-0JE36-1AA0	3RT1476-...	-	3NE1438-2
6SL3310-1GE37-5AA3	6SL3000-0CE37-7AA0	6SL3000-0BE41-2AA0	6SL3000-0JE38-4AA0	3RT1466-...	-	3NE1448-2
6SL3310-1GE38-4AA3	6SL3000-0CE38-7AA0	6SL3000-0BE41-2AA0	6SL3000-0JE38-4AA0	-	Ergonfuse 630	3NE1436-2
6SL3310-1GE41-0AA3	6SL3000-0CE41-0AA0	6SL3000-0BE41-2AA0	6SL3000-0JE41-0AA0	-	-	3NE1437-2
6SL3310-1GH28-5AA3	6SL3000-0CH32-2AA0	6SL3000-0BG32-5AA0	6SL3000-0JH33-3AA0	3RT1456-...	Ergonfuse 250	3NE1227-2
6SL3310-1GF32-2AA3	6SL3000-0CH32-2AA0	6SL3000-0BG32-5AA0	6SL3000-0JH33-3AA0	3RT1456-...	Ergonfuse 250	3NE1230-2
6SL3310-1GF32-6AA3	6SL3000-0CH32-7AA0	6SL3000-0BG34-4AA0	6SL3000-0JH33-3AA0	3RT1466-...	Ergonfuse 400	3NE1331-2
6SL3310-1GF33-3AA3	6SL3000-0CH33-4AA0	6SL3000-0BG34-4AA0	6SL3000-0JH33-3AA0	3RT1466-...	Ergonfuse 400	3NE1334-2
6SL3310-1GF34-1AA3	6SL3000-0CH34-8AA0	6SL3000-0BG34-4AA0	6SL3000-0JH34-7AA0	3RT1476-...	Ergonfuse 630	3NE1334-2
6SL3310-1GF34-7AA3	6SL3000-0CH34-8AA0	6SL3000-0BG36-0AA0	6SL3000-0JH34-7AA0	3RT1476-...	Ergonfuse 630	3NE1435-2
6SL3310-1GF35-8AA3	6SL3000-0CH36-0AA0	6SL3000-0BG41-2AA0	6SL3000-0JH35-8AA0	3RT1476-...	-	3NE1447-2
6SL3310-1GF37-4AA3	6SL3000-0CH38-4AA0	6SL3000-0BG41-2AA0	6SL3000-0JH38-1AA0	3RT1466-...	-	3NE1448-2
6SL3310-1GF38-1AA3	6SL3000-0CH38-4AA0	6SL3000-0BG41-2AA0	6SL3000-0JH38-1AA0	-	Ergonfuse 630	3NE1334-2
6SL3310-1GH28-5AA3	6SL3000-0CH31-1AA0	6SL3000-0BG32-5AA0	-	3RT1446-...	Ergonfuse 160	3NE1022-2
6SL3310-1GH31-0AA3	6SL3000-0CH31-1AA0	6SL3000-0BG32-5AA0	-	3RT1446-...	Ergonfuse 160	3NE1022-2
6SL3310-1GH31-2AA3	6SL3000-0CH31-6AA0	6SL3000-0BG32-5AA0	-	3RT1446-...	Ergonfuse 250	3NE1224-2
6SL3310-1GH31-5AA3	6SL3000-0CH31-6AA0	6SL3000-0BG32-5AA0	-	3RT1456-...	Ergonfuse 250	3NE1225-2
6SL3310-1GH31-8AA3	6SL3000-0CH32-2AA0	6SL3000-0BG32-5AA0	6SL3000-0JH33-3AA0	3RT1456-...	Ergonfuse 250	3NE1227-2
6SL3310-1GH32-2AA3	6SL3000-0CH32-2AA0	6SL3000-0BG32-5AA0	6SL3000-0JH33-3AA0	3RT1456-...	Ergonfuse 250	3NE1230-2
6SL3310-1GH32-6AA3	6SL3000-0CH32-7AA0	6SL3000-0BG34-4AA0	6SL3000-0JH33-3AA0	3RT1466-...	Ergonfuse 400	3NE1331-2
6SL3310-1GH33-3AA3	6SL3000-0CH33-4AA0	6SL3000-0BG34-4AA0	6SL3000-0JH33-3AA0	3RT1466-...	Ergonfuse 400	3NE1334-2
6SL3310-1GH34-1AA3	6SL3000-0CH34-8AA0	6SL3000-0BG34-4AA0	6SL3000-0JH34-7AA0	3RT1476-...	Ergonfuse 630	3NE1334-2
6SL3310-1GH34-7AA3	6SL3000-0CH34-8AA0	6SL3000-0BG36-0AA0	6SL3000-0JH34-7AA0	3RT1476-...	Ergonfuse 630	3NE1435-2
6SL3310-1GH35-8AA3	6SL3000-0CH36-0AA0	6SL3000-0BG41-2AA0	6SL3000-0JH35-8AA0	3RT1476-...	-	3NE1447-2
6SL3310-1GH37-4AA3	6SL3000-0CH38-4AA0	6SL3000-0BG41-2AA0	6SL3000-0JH38-1AA0	3RT1466-...	-	3NE1448-2
6SL3310-1GH38-1AA3	6SL3000-0CH38-4AA0	6SL3000-0BG41-2AA0	6SL3000-0JH38-1AA0	-	Ergonfuse 630	3NE1334-2

SINAMICS G130 (continuação)					
Código	Link DC Chopper	Resistor de frenagem	Opcionais de saída Reator de saída	Filtro dv/dt	Filtro senoidal
6SL3310-1GE32-1AA3	6SL3300-1AE31-3AA0	6SL3000-1BE31-3AA0	6SL3000-2BE32-1AA0	6SL3000-2DE32-6AA0	6SL3000-2CE32-3AA0
6SL3310-1GE32-6AA3	6SL3300-1AE31-3AA0	6SL3000-1BE31-3AA0	6SL3000-2BE32-6AA0	6SL3000-2DE32-6AA0	6SL3000-2CE32-3AA0
6SL3310-1GE33-1AA3	6SL3300-1AE32-5AA0	6SL3000-1BE32-5AA0	6SL3000-2BE33-2AA0	6SL3000-2DE35-0AA0	6SL3000-2CE32-8AA0
6SL3310-1GE33-8AA3	6SL3300-1AE32-5AA0	6SL3000-1BE32-5AA0	6SL3000-2BE33-8AA0	6SL3000-2DE35-0AA0	6SL3000-2CE33-3AA0
6SL3310-1GE35-0AA3	6SL3300-1AE32-5AA0	6SL3000-1BE32-5AA0	6SL3000-2BE35-0AA0	6SL3000-2DE35-0AA0	6SL3000-2CE34-1AA0
6SL3310-1GE36-1AA3	6SL3300-1AE32-5BA0	6SL3000-1BE32-5AA0	6SL3000-2AE36-1AA0	6SL3000-2DE38-4AA0	-
6SL3310-1GE37-5AA3	6SL3300-1AE32-5BA0	6SL3000-1BE32-5AA0	6SL3000-2AE38-4AA0	6SL3000-2DE38-4AA0	-
6SL3310-1GE38-4AA3	6SL3300-1AE32-5BA0	6SL3000-1BE32-5AA0	6SL3000-2AE38-4AA0	6SL3000-2DE38-4AA0	-
6SL3310-1GE41-0AA3	6SL3300-1AE32-5BA0	6SL3000-1BE32-5AA0	6SL3000-2AE41-0AA0	6SL3000-2DE41-4AA0	-
6SL3310-1GF31-8AA3	6SL3300-1AF32-5AA0	6SL3000-1BF32-5AA0	6SL3000-2AH31-8AA0	6SL3000-2DH32-2AA0	-
6SL3310-1GF32-2AA3	6SL3300-1AF32-5AA0	6SL3000-1BF32-5AA0	6SL3000-2AH32-4AA0	6SL3000-2DH32-2AA0	-
6SL3310-1GF32-6AA3	6SL3300-1AF32-5AA0	6SL3000-1BF32-5AA0	6SL3000-2AH32-6AA0	6SL3000-2DH33-3AA0	-
6SL3310-1GF33-3AA3	6SL3300-1AF32-5AA0	6SL3000-1BF32-5AA0	6SL3000-2AH33-6AA0	6SL3000-2DH33-3AA0	-
6SL3310-1GF34-1AA3	6SL3300-1AF32-5BA0	6SL3000-1BF32-5AA0	6SL3000-2AH34-5AA0	6SL3000-2DH34-1AA0	-
6SL3310-1GF34-7AA3	6SL3300-1AF32-5BA0	6SL3000-1BF32-5AA0	6SL3000-2AH34-7AA0	6SL3000-2DH35-8AA0	-
6SL3310-1GF35-8AA3	6SL3300-1AF32-5BA0	6SL3000-1BF32-5AA0	6SL3000-2AH35-8AA0	6SL3000-2DH35-8AA0	-
6SL3310-1GF37-4AA3	6SL3300-1AF32-5BA0	6SL3000-1BF32-5AA0	6SL3000-2AH38-1AA0	6SL3000-2DH38-1AA0	-
6SL3310-1GF38-1AA3	6SL3300-1AF32-5BA0	6SL3000-1BF32-5AA0	6SL3000-2AH38-1AA0	6SL3000-2DH38-1AA0	-
6SL3310-1GH28-5AA3	6SL3300-1AH31-3AA0	6SL3000-1BH31-3AA0	6SL3000-2AH31-0AA0	6SL3000-2DH31-0AA0	-
6SL3310-1GH31-0AA3	6SL3300-1AH31-3AA0	6SL3000-1BH31-3AA0	6SL3000-2AH31-0AA0	6SL3000-2DH31-0AA0	-
6SL3310-1GH31-2AA3	6SL3300-1AH31-3AA0	6SL3000-1BH31-3AA0	6SL3000-2AH31-5AA0	6SL3000-2DH31-5AA0	-
6SL3310-1GH31-5AA3	6SL3300-1AH31-3AA0	6SL3000-1BH31-3AA0	6SL3000-2AH31-5AA0	6SL3000-2DH31-5AA0	-
6SL3310-1GH31-8AA3	6SL3300-1AH32-5AA0	6SL3000-1BH32-5AA0	6SL3000-2AH31-8AA0	6SL3000-2DH32-2AA0	-
6SL3310-1GH32-2AA3	6SL3300-1AH32-5AA0	6SL3000-1BH32-5AA0	6SL3000-2AH32-4AA0	6SL3000-2DH32-2AA0	-
6SL3310-1GH32-6AA3	6SL3300-1AH32-5AA0	6SL3000-1BH32-5AA0	6SL3000-2AH32-6AA0	6SL3000-2DH33-3AA0	-
6SL3310-1GH33-3AA3	6SL3300-1AH32-5AA0	6SL3000-1BH32-5AA0	6SL3000-2AH33-6AA0	6SL3000-2DH33-3AA0	-
6SL3310-1GH34-1AA3	6SL3300-1AH32-5BA0	6SL3000-1BH32-5AA0	6SL3000-2AH34-5AA0	6SL3000-2DH34-1AA0	-
6SL3310-1GH34-7AA3	6SL3300-1AH32-5BA0	6SL3000-1BH32-5AA0	6SL3000-2AH34-7AA0	6SL3000-2DH35-8AA0	-
6SL3310-1GH35-8AA3	6SL3300-1AH32-5BA0	6SL3000-1BH32-5AA0	6SL3000-2AH35-8AA0	6SL3000-2DH35-8AA0	-
6SL3310-1GH37-4AA3	6SL3300-1AH32-5BA0	6SL3000-1BH32-5AA0	6SL3000-2AH38-1AA0	6SL3000-2DH38-1AA0	-
6SL3310-1GH38-1AA3	6SL3300-1AH32-5BA0	6SL3000-1BH32-5AA0	6SL3000-2AH38-1AA0	6SL3000-2DH38-1AA0	-

** Fusíveis ultrarrápidos SITOP, classe gR (proteção de semicondutores, atuação na sobrecarga e curto-circuito)

15

SINAMICS - Conversores de Frequência

Tabela de opcionais

SINAMICS DCM			SINAMICS DCM		
Código	Reator de comutação 3CA	Reator de comutação 1CA	Código	Reator de comutação 3CA	Reator de comutação 1CA
6RA8025-6DS22-0AA0	-	6RX1800-4DE02	6RA8025-6DV62-0AA0	-	6RX1800-4DE02
6RA8028-6DS22-0AA0	-	6RX1800-4DE02	6RA8028-6DV62-0AA0	-	6RX1800-4DE02
6RA8031-6DS22-0AA0	-	6RX1800-4DE02	6RA8031-6DV62-0AA0	-	6RX1800-4DE02
6RA8075-6DS22-0AA0	-	6RX1800-4DE03	6RA8075-6DV62-0AA0	-	6RX1800-4DE03
6RA8078-6DS22-0AA0	-	6RX1800-4DE03	6RA8078-6DV62-0AA0	-	6RX1800-4DE03
6RA8081-6DS22-0AA0	-	6RX1800-4DE04	6RA8081-6DV62-0AA0	-	6RX1800-4DE04
6RA8085-6DS22-0AA0	-	6RX1800-4DE04	6RA8085-6DV62-0AA0	-	6RX1800-4DE04
6RA8087-6DS22-0AA0	-	6RX1800-4DE05	6RA8087-6DV62-0AA0	-	6RX1800-4DE05
6RA8091-6DS22-0AA0	-	6RX1800-4DE06	6RA8091-6DV62-0AA0	-	6RX1800-4DE06
6RA8093-4DS22-0AA0	-	6RX1800-4DE06	6RA8093-4DV62-0AA0	-	6RX1800-4DE06
6RA8095-4DS22-0AA0	-	6RX1800-4DE06	6RA8095-4DV62-0AA0	-	6RX1800-4DE06
6RA8098-4DS22-0AA0	-	6RX1800-4DE06	6RA8098-4DV62-0AA0	-	6RX1800-4DE06
6RA8025-6FS22-0AA0	6RX1800-4DK02	6RX1800-4DE02	6RA8013-6FV62-0AA0	6RX1800-4DK00	6RX1800-4DE00
6RA8028-6FS22-0AA0	6RX1800-4DK03	6RX1800-4DE02	6RA8018-6FV62-0AA0	6RX1800-4DK01	6RX1800-4DE01
6RA8031-6FS22-0AA0	6RX1800-4DK04	6RX1800-4DE02	6RA8025-6FV62-0AA0	6RX1800-4DK02	6RX1800-4DE02
6RA8075-6FS22-0AA0	6RX1800-4DK05	6RX1800-4DE03	6RA8028-6FV62-0AA0	6RX1800-4DK03	6RX1800-4DE02
6RA8078-6FS22-0AA0	6RX1800-4DK06	6RX1800-4DE03	6RA8031-6FV62-0AA0	6RX1800-4DK04	6RX1800-4DE02
6RA8082-6FS22-0AA0	6RX1800-4DK08	6RX1800-4DE04	6RA8075-6FV62-0AA0	6RX1800-4DK05	6RX1800-4DE03
6RA8085-6FS22-0AA0	6RX1800-4DK10	6RX1800-4DE04	6RA8078-6FV62-0AA0	6RX1800-4DK06	6RX1800-4DE03
6RA8087-6FS22-0AA0	6RX1800-4DK11	6RX1800-4DE05	6RA8082-6FV62-0AA0	6RX1800-4DK08	6RX1800-4DE04
6RA8091-6FS22-0AA0	6RX1800-4DK12	6RX1800-4DE06	6RA8085-6FV62-0AA0	6RX1800-4DK10	6RX1800-4DE04
6RA8025-6GS22-0AA0	6RX1800-4FK02	6RX1800-4DE02	6RA8087-6FV62-0AA0	6RX1800-4DK11	6RX1800-4DE05
6RA8031-6GS22-0AA0	6RX1800-4FK04	6RX1800-4DE02	6RA8091-6FV62-0AA0	6RX1800-4DK12	6RX1800-4DE06
6RA8075-6GS22-0AA0	6RX1800-4FK05	6RX1800-4DE03	6RA8025-6GV62-0AA0	6RX1800-4FK02	6RX1800-4DE02
6RA8081-6GS22-0AA0	6RX1800-4FK07	6RX1800-4DE04	6RA8031-6GV62-0AA0	6RX1800-4FK04	6RX1800-4DE02
6RA8085-6GS22-0AA0	6RX1800-4FK10	6RX1800-4DE04	6RA8075-6GV62-0AA0	6RX1800-4FK05	6RX1800-4DE03
6RA8087-6GS22-0AA0	6RX1800-4FK11	6RX1800-4DE05	6RA8081-6GV62-0AA0	6RX1800-4FK07	6RX1800-4DE04
6RA8090-6GS22-0AA0	6RX1800-4FK13	6RX1800-4DE06	6RA8085-6GV62-0AA0	6RX1800-4FK10	6RX1800-4DE04
6RA8093-4GS22-0AA0	6RX1800-4FK15	6RX1800-4DE06	6RA8087-6GV62-0AA0	6RX1800-4FK12	6RX1800-4DE05
6RA8095-4GS22-0AA0	6RX1800-4FK16	6RX1800-4DE06	6RA8091-6GV62-0AA0	6RX1800-4FK13	6RX1800-4DE06
6RA8096-4GS22-0AA0	6RX1800-4FK17	6RX1800-4DE06	6RA8093-4GV62-0AA0	6RX1800-4FK15	6RX1800-4DE06
6RA8097-4GS22-0AA0	6RX1800-4FK18	6RX1800-4DE06	6RA8095-4GV62-0AA0	6RX1800-4FK16	6RX1800-4DE06
6RA8086-6KS22-0AA0	6RX1800-4GK05	6RX1800-4DE05	6RA8096-4GV62-0AA0	6RX1800-4FK17	6RX1800-4DE06
6RA8090-6KS22-0AA0	6RX1800-4GK10	6RX1800-4DE06	6RA8097-4GV62-0AA0	6RX1800-4FK18	6RX1800-4DE06
6RA8093-4KS22-0AA0	6RX1800-4GK12	6RX1800-4DE06	6RA8086-6KV62-0AA0	6RX1800-4GK06	6RX1800-4DE05
6RA8095-4KS22-0AA0	6RX1800-4GK14	6RX1800-4DE06	6RA8090-6KV62-0AA0	6RX1800-4GK10	6RX1800-4DE06
6RA8097-4KS22-0AA0	6RX1800-4GK16	6RX1800-4DE06	6RA8093-4KV62-0AA0	6RX1800-4GK12	6RX1800-4DE06
6RA8088-6LS22-0AA0	6RX1800-4KK02	6RX1800-4DE06	6RA8095-4KV62-0AA0	6RX1800-4GK14	6RX1800-4DE06
6RA8093-4LS22-0AA0	6RX1800-4KK04	6RX1800-4DE06	6RA8097-4KV62-0AA0	6RX1800-4GK16	6RX1800-4DE06
6RA8095-4LS22-0AA0	6RX1800-4KK05	6RX1800-4DE06	6RA8088-6LV62-0AA0	6RX1800-4KK02	6RX1800-4DE06
6RA8096-4MS22-0AA0	6RX1800-4LK03	6RX1800-4DE06	6RA8093-4LV62-0AA0	6RX1800-4KK04	6RX1800-4DE06
6RA8013-6DV62-0AA0	-	6RX1800-4DE00	6RA8095-4LV62-0AA0	6RX1800-4KK05	6RX1800-4DE06
6RA8018-6DV62-0AA0	-	6RX1800-4DE01	6RA8096-4MV62-0AA0	6RX1800-4LK03	6RX1800-4DE06

SINAMICS DCM - Opcionais e acessórios		
Produto	Código Z+	Código
CUD standard	(standard)	6RY1803-0AA00-0AA1 (envernizado) 6RY1803-0AA20-0AA1 (não envernizado)
CUD advanced	G00	
Placa de comunicação CBE20	G20	
Cartão de memória	S01	
Seção de potência de campo 1Q	(standard)	
Seção de potência de campo 2Q	L11	
Sem seção de potência de campo	L10	
Seção de potência de campo em 85 A	L85	
Ventilador standard	(standard)	
Sem ventilador	L20	
Ventilador de conexão monofásica	L21	
Alimentação eletrônica para conexões em 24 V CC	L05	
Armadura de alimentação do circuito com baixa tensão 10 a 50 V	L04	6RY1803-0AB05
Módulo de terminais	G63	
PCBs envernizados	M08	
Barramento níquelado revestido por cobre	M10	
Sensor externo de temperatura do ambiente	L15	
Chave para controle de topologia serie/paralelo	S50	
Garantia estendida para defeitos	Q80...Q85	

SINAMICS DCM - Opcionais e acessórios	
Produto	Código
AOP30	6SL3055-0AA00-4CA5
Módulo de sensor SMC30	6SL3055-0AA00-5CA2
Módulo terminal TM15	6SL3055-0AA00-3FA0
Módulo terminal TM31	6SL3055-0AA00-3AA1
Módulo terminal TM150	6SL3055-0AA00-3LA0
Kit de montagem para grau de proteção IP20	
- 15 a 30 (A)	6RX1800-0MA00
- 60 a 280 (A)	6RX1800-0MA01
- 400 a 600 (A)	6RX1800-0MA02
- 720 a 850 (A)	6RX1800-0MA03

Sistema de Barramento 60mm - 8US

Formação Básica do Sistema

Imagem	Descrição	Norma	Características	Observação	Código
	Suporte de barramentos 3P L1-L3	IEC 61439-1	Para as barras: 12 x 5 mm; 25 x 5 mm 15 x 5 mm; 30 x 5 mm 20 x 5 mm; 20 x 10 mm 30 x 10 mm	Necessário pelo menos dois, um para cada ponta, e suportes intermediários para cada 30 cm. 1 item por código.	8US1923-3AA01
	Suporte de barramentos 3P L1-L3	IEC 61439-1, UL 508	Para as barras: 20 x 5 mm; 20 x 10 mm 30 x 10 mm	Necessário pelo menos dois, um para cada ponta, e suportes intermediários para cada 30 cm. 1 item por código.	8US1923-3UA01
	Suporte de barramentos 4P L1-L3 + PE/N	IEC 61439-1	Para as barras: 12 x 5 mm; 25 x 5 mm 15 x 5 mm; 30 x 5 mm 20 x 5 mm; 20 x 10 mm 30 x 10 mm	Necessário pelo menos dois, um para cada ponta, e suportes intermediários para cada 30 cm. 1 item por código.	8US1923-4AA00
	Fechamento lateral de suporte	IEC, UL 508	Suportes com 3 fases	Para fechar os suportes nas duas pontas. 1 item por código.	8US1922-1AC00
	Cobertura para barras	IEC, UL 508	700 x 195 x 63 mm	Para cobrir partes expostas das barras.	8US1922-2EB00
	Suporte para cobertura	IEC, UL 508	Profundidade: 32 mm	Para apoiar a cobertura 8US1922-2EB00.	8US1922-2EA00
	Base para o sistema	IEC, UL 508	1100 x 240 mm	Base para proteção entre chapa de montagem e barras do sistema.	8US1922-2UA01
	Capa protetora para terminais	-	200 x 270 mm	Utilizada para cobrir terminais avulsos. Por exemplo 8US1941-2AC00	8US1922-1GA02
		-	200 x 84 mm	Utilizada para cobrir terminais avulsos	8US1922-1GA00
	Suporte para barra de N/PE	IEC 61439-1	Para as barras: 12 x 5 mm; 25 x 5 mm 15 x 5 mm; 30 x 5 mm 20 x 5 mm; 20 x 10 mm 30 x 10 mm	Base para 1 barra.	8US1923-1AA01



Sistema de Barramento 60mm - 8US

Alimentadores Tripolares para barras de 5 e 10 mm

Imagem	Corrente Nominal IEC	Corrente Nominal UL 508	Dimensões [mm]	Tensão IEC	Tensão UL 508	Seção dos condutores IEC (Cobre)	Seção dos condutores UL	Norma	Código
	63 A	48 A	200 x 20 mm	690 V CA	600 V CA	1,5 ... 16 mm ²	AWG 16 ... 4	IEC, UL 508	5SH3538
	175 A	175 A	200 x 54 mm	690 V CA	600 V CA	6 ... 50 mm ²	AWG 10 ... 2	IEC, UL 508	8US1921-1BA00
	250 A	250 A	200 x 81 mm	690 V CA	600 V CA	25 ... 120 mm ²	AWG 6 ... MCM 250	IEC, UL 508	8US1921-1AA00
	500 A	420 A	200 x 135 mm	690 V CA	-	95 ... 300 mm ²	AWG 3/0 ... MCM 600	IEC, UL 508	5SH3535

Terminais avulsos para alimentação

Imagem	Corrente Nominal IEC	Corrente Nominal UL 508	Tensão IEC / Tensão UL	Seção dos condutores IEC (Cobre)	Seção dos condutores UL	Dimensões de barra [mm]	Quantidade	Código
	65 A	55 A	690 V CA / 600 V CA	1,5 ... 16 mm ²	AWG 16 ... 6	12 x 5; 15 x 5; 20 x 5; 25 x 5; 30 x 5	Pacote com 15 un.	8US1921-2AA01
							Pacote com 100 un.	8US1921-2AA00
							Pacote com 15 un.	8US1921-2BA01
							Pacote com 100 un.	8US1921-2BA00
	115 A	115 A	690 V CA / 600 V CA	4 ... 35 mm ²	AWG 10 ... 2	12 x 5; 15 x 5; 20 x 5; 25 x 5; 30 x 5	Pacote com 15 un.	8US1921-2AB01
							Pacote com 50 un.	8US1921-2AB00
							Pacote com 15 un.	8US1921-2BB01
							Pacote com 50 un.	8US1921-2BB00
	175 A	175 A	690 V CA / 600 V CA	16 ... 70 mm ²	AWG 4 ... 2/0	12 x 5; 15 x 5; 20 x 5; 25 x 5; 30 x 5	Pacote com 15 un.	8US1921-2AD01
							Pacote com 50 un.	8US1921-2AD00
							Pacote com 15 un.	8US1921-2BD01
							Pacote com 50 un.	8US1921-2BD00
	250 A	255 A	690 V CA / 600 V CA	16 ... 120 mm ²	AWG 4 ... MCM 250	12 x 5; 15 x 5; 20 x 5; 25 x 5; 30 x 5	Pacote com 15 un.	8US1921-2AC01
							Pacote com 50 un.	8US1921-2AC00
							Pacote com 15 un.	8US1921-2BC01
							Pacote com 50 un.	8US1921-2BC00
	630 A	-	690 V CA / Não aplicável em UL	240 mm ²	-	20 x 10; 25 x 10; 30 x 10	Mínimo 6 peças.	8US1941-2AC00 ¹⁾

1) Peça unitária, porém fornecido em múltiplos de 6

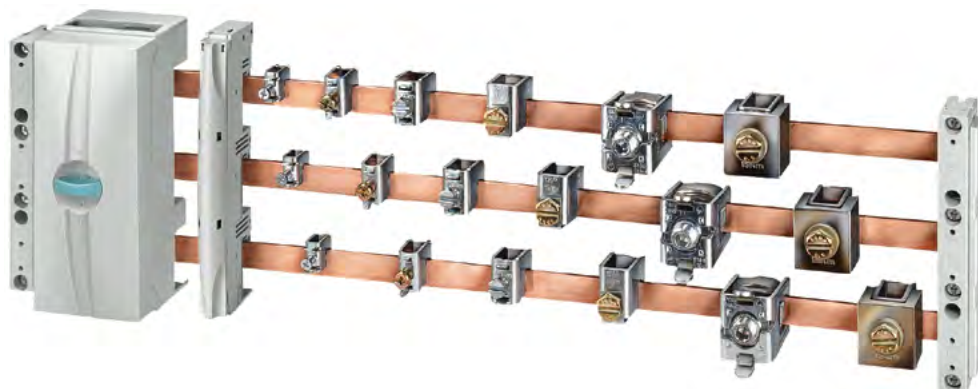

Sistema de Barramento 60mm - 8US

Bases para dispositivos para barras de 5 e 10 mm

Dispositivo	Corrente Nominal IEC	Corrente Nominal UL 508	Dimensões [mm]	Tensão IEC	Tensão UL 508	Tipo	Código
 3VA10/3VA11/3VA51 NGG/HGG/LGG	125 A	125 A	200 x 81	690 V CA	600 V CA	Conexão 3VA por cabos	8US1211-4SS00
 3VA10/3VA11	144 A	-	200 x 76	690 V CA	-	Conexão 3VA por parafuso	8US1213-4AU01
 3VA12/3VA20/3VA21/3VA22 3VA55/3VA62/3VA63	250 A	250 A	240 x 105	690 V CA	600 V CA	Conexão 3VA por parafuso	8US1213-4AP03
 3VA13/3VA14/3VA2/3VA24 3VA53/3VA54/3VA63/3VA64	590 A	600 A	300 x 140	690 V CA	600 V CA	Conexão por parafuso	8US1213-4AH04
 3RV até 32A e aplicações gerais Aplicável apenas em Barras 12 x 5 mm e 12 x 10mm	32 A	25 A	160 x 45 x 63	690 V CA	600 V CA	Conexão por parafuso (não aplicável em 3RV tipo mola).	8US1651-5DK02
 3RV até 63A e aplicações gerais Aplicável apenas em Barras 12 x 5 mm e 12 x 10mm	63 A	65 A	160 x 54 x 63	690 V CA	600 V CA	Conexão por parafuso (não aplicável em 3RV tipo mola).	8US1661-5FK02
 3RV2 + 3RT2 S00 / S0	25 A	25 A	200 X 45	690 V CA	600 V CA	Conexão 3RV por parafuso	8US1251-5DS10
 3RV2 + 3RT2 S0	32 A	32 A	200 x 45	690 V CA	600 V CA	Conexão 3RV por parafuso	8US1251-5NS10
 3RV2 + 3RT2 S00	25 A	25 A	200 X 45	690 V CA	600 V CA	Conexão 3RV por mola	8US1251-5DS11
 3RV2 + 3RT2 S0	32 A	32 A	200 x 45	690 V CA	600 V CA	Conexão 3RV por mola	8US1251-5NS11
 3RV2 + 3RT S2	80 A	80 A	200 x 54	690 V CA	600 V CA	Conexão 3RV por parafuso	8US1261-5MS13
 3RV1 + 3RT S3	80 A	80 A	215 x 72	690 V CA	600 V CA	Conexão 3RV por parafuso	8US1211-4TR00
 5SY 1P Aplicável apenas em Barras 12 x 5 mm e 12 x 10mm	63 A	-	160 x 18 x 82	690 V CA	-		8US1624-2FK02

Corrente Nominal	Fusível	Código (terminal Box)
125 A	NH000 (narrow)	3NP1113-1BC20*
125 A	NH000	3NP1123-1BC20
160 A	NH00	3NP1133-1BC20
250 A	NH1	3NP1143-1BC20
400 A	NH2	3NP1153-1BC20
630 A	NH3	3NP1163-1BC20



3NP narrow

Corrente Nominal	Fusível	Código (terminal flat)
160 A	NH00	3NP1133-1BC10
250 A	NH1	3NP1143-1BC10
400 A	NH2	3NP1153-1BC10
630 A	NH3	3NP1163-1BC10



Acessórios para Painéis - 8MR

Termostatos

	Circuito	Faixa de temperatura	Tensão	Contato	Norma	Código
	a	0 ... +60°C	120/250 Vca	NF	VDE	8MR2170-1KA
	a	-10 ... +50°C	120/250 Vca	NF	VDE	8MR2170-1KB
	a	+20 ... +80°C	120/250 Vca	NF	VDE	8MR2170-1KC
	b	0 ... +60°C	120/250 Vca	NA	VDE	8MR2170-2KA
	b	-10 ... +50°C	120/250 Vca	NA	VDE	8MR2170-2KB
	b	+20 ... +80°C	120/250 Vca	NA	VDE	8MR2170-2KC
	c	+5 ... +60°C	120/250 Vca	Comutador	VDE, UL	8MR2170-1A
	c	-20 ... +30 °C	120/250 Vca	Comutador	VDE, UL	8MR2170-1B

Ventiladores para teto

	Vazão	Tensão	Potência (W)	Norma	IP	Recorte [mm]	Código
	405 m³/h	115 Vca	45	VDE, UL	IP44	345 x 265	8MR6311-5DL40
	405 m³/h	230 Vca		VDE, UL	IP44		8MR6323-5DL40
	690 m³/h	115 Vca	130	VDE, UL	IP44		8MR6311-5DL42
	690 m³/h	230 Vca		VDE, UL	IP44		8MR6323-5DL42
	232 m³/h	115 Vca	68	VDE	IP54	292 x 292	8MR6411-5VL64
	232 m³/h	230 Vca		VDE, UL	IP54		8MR6423-5VL64
	550 m³/h	115 Vca	64	VDE	IP54		8MR6411-5VL60
	550 m³/h	230 Vca		VDE, UL	IP54		8MR6423-5VL60
	840 m³/h	115 Vca	115	VDE	IP54	8MR6411-5VL80	
	840 m³/h	230 Vca		VDE, UL	IP54	8MR6423-5VL80	
	71 m³/h	115 Vca	48	VDE, UL	IP54	223 X 223	8MR6411-5VL44
	71 m³/h	230 Vca		VDE	IP54		8MR6423-5VL44
	240 m³/h	115 Vca	43	VDE, UL	IP54		8MR6411-5VL41
	240 m³/h	230 Vca		VDE	IP54		8MR6423-5VL41
	300 m³/h	230 Vca	45	VDE, UL	IP54	8MR6423-5VL55	

Ventiladores para portas e tampas

	Vazão	Tensão	Potência (W)	Norma	IP	Recorte [mm]	Código
	25 m³/h	115 Vca	12	VDE	IP54	92 x 92	8MR6411-5LV10
	25 m³/h	230 Vca		VDE, UL	IP54		8MR6423-5LV10
	63 m³/h	115 Vca	20	VDE, UL	IP54	125 x 125	8MR6411-5LV25
	63 m³/h	230 Vca		VDE, UL	IP54		8MR6423-5LV25
	115 m³/h	115 Vca	20	VDE, UL	IP54	177 x 177	8MR6411-5LV30
	115 m³/h	230 Vca		VDE, UL	IP54		8MR6423-5LV30
	230 m³/h	115 Vca	43	VDE, UL	IP54	223 x 223	8MR6411-5LV41
	230 m³/h	230 Vca	45	VDE, UL	IP54		8MR6423-5LV41
	840 m³/h	115 Vca	115	VDE, UL	IP54	292 x 292	8MR6411-5LV80
840 m³/h	230 Vca	135	VDE, UL	IP54	8MR6423-5LV80		

Para outras potências, grau de proteção IP55, consultar catálogo.

Grelhas e filtros

	Recorte [mm]	Profundidade Montagem [mm]	Dimensão Externa [mm]	Altura grade [mm]	IP	Cor	Código
	92 x 92	12	105 X 105	4.5	IP54	RAL 7035	8MR6400-5GV10
	125 x 125	23	148 x 148	5.5	IP54	RAL 7035	8MR6400-5GV25
	177 x 177	26	204 x 204	6	IP54	RAL 7035	8MR6400-5GV30
	223 x 223	32	250x 250	6	IP54	RAL 7035	8MR6400-5GV45
	292 x 292	33	323 x 323	6.5	IP54	RAL 7035	8MR6400-5GV67

Componentes para instalações elétricas industriais, comerciais e prediais

versão: Jun/24

Sumário	Páginas
Acessórios para painéis - 8MR.....	227
Bornes	165 a 173
Botões de comando e sinalização SIRIUS ACT - 3SU1 e 3SB7.....	155 a 161
Box - famílias 327, BX-39A.....	15
Cabeamento para redes de comunicação.....	28 a 44
Capacitores para correção do fator de potência – B32.....	204 a 205
Capacitores para correção do fator de potência – Módulo trifásico MT.....	205
Chaves fim de curso - 3SE5	181 a 184
Chaves fim de curso e chaves de segurança.....	185 a 187
Colunas de Sinalização - 8WD.....	163 a 165
Contatores auxiliares 3MH7	51
Contatores de potência 3MT7	56 a 58
Contatores auxiliares SIRIUS - 3RH2	65
Contatores auxiliares (10 polos) - 3TH43.....	66
Contatores de potência SIRIUS tripolar (AC-3 / AC-1) - 3RT2.....	67 a 69
Contatores de potência SIRIUS com entrada FAILSAFE.....	70
Contatores de potência 3TS Smart	51 a 52
Contatores de potência SIRIUS tripolar (AC-3) montados para reversão - 3RA23.....	71
Contatores de potência SIRIUS tripolar (AC-1) - 3RT24 / 3RT14	72
Contatores de potência SIRIUS tetrapolar 4NA (AC-1) - 3RT23 / 3RT13	73
Contatores para a manobra de capacitores 3RT26	206
Contatores para manobra de capacitores 3MT7	207
Controlador de Fator de Potência BR6000	208
Controlador programável SIMATIC S7-300.....	13
Controlador programável SIMATIC S7-400.....	14
Controlador programável SIMATIC S7-1200	8 a 9
Controlador programável SIMATIC S7-1500.....	11
Conversores de frequência - Sinamics	211 a 223
Conversores de Sinais e Relés de Interface - 3RS / 3RQ.....	174 a 175

Componentes para instalações elétricas industriais, comerciais e prediais

versão: Jun/24

Sumário	Páginas
Disjuntores Abertos 3WA.....	138 a 142
Disjuntores Abertos 3WJ.....	143
Disjuntores em Caixa Moldada - 3VJ.....	116 a 118
Disjuntores em Caixa Moldada - 3VM.....	119 a 123
Disjuntores motor 3VS Smart.....	50
Disjuntores em Caixa Moldada - 3VA.....	124 a 137
Disjuntadores motor 3MV8.....	54
Disjuntadores-motor SIRIUS - 3RV2.....	60 a 61
Dispositivos DR / Módulos DR / Disjuntores DR.....	106 a 108
Dispositivos de proteção contra-surtos DPS.....	109 a 112
Dispositivos modulares para comando, manobra e proteção - Sistema N.....	113 a 115
Família de Contatores SIRIUS.....	64
Firewalls - Roteadores - Analisadores.....	25
Fontes de alimentação SITOP.....	45 a 46
Formação básica do sistema.....	224 a 226
Fusíveis NH - 3NA.....	152
Fusíveis ultrarrápidos SITOR - 3NE.....	153 a 154
Gateways e Industrial Edge.....	17
IHM – Interface Homem Máquina.....	10
Indutores para controle de harmônicas 4DB.....	209
Minicontator de potência - 3TG10.....	74
Micro Controlador Programável LOGO!.....	6 a 7
Minidisjuntores.....	100 a 105
Módulo de descarga rápida para capacitores - MDRC.....	209
Multimedidores PAC1020, PAC3120, PAC3220 e PAC4200.....	198 a 199
Multimedidores PAC1600, PAC2200 e PAC3200T.....	200
Panel - 377 e PX-39A.....	17
Partida ultra-compacta SIRIUS - 3RM1.....	76
Quadros para distribuição de energia elétrica (Quadros termoplásticos).....	210

Componentes para instalações elétricas industriais, comerciais e prediais

versão: Jun/24

Sumário	Páginas
Rack - 545A e 547J	15
Relés de interface acoplador SIRIUS - LZX/LZS	176 a 179
Relés de Interface - SIRIUS 3RQ	180 a 181
Relés de monitoramento 3UG5	194
Relés de monitoramento de corrente SIRIUS - 3RR2	75
Relés de segurança programável e modular - 3SK e 3RK	188 a 190
Relés de sobrecarga 3MU7	59
Relés de sobrecarga 3US Smart	53
Relés de sobrecarga SIRIUS - 3RU2 e 3RB2	62 a 63
Relés de supervisão 3UG07	192 a 193
Relés de tempo eletrônico - 7PU07	195 a 196
Relés de tempo SIRIUS - 3RP2	197
Relés e Contatores de estado sólido SIRIUS - 3RF2 e 3RF3	77 a 79
Relé inteligente para proteção e comando de motores - SIMOCODE pro 3UF7	191
Remotas SIMATIC ET 200	12
Seccionadores / Comutadores	144 a 151
Sistema de barramento de alimentação SIRIUS - Infeed System 3RV29	76
Sistemas de medição multicanal – PAC1200 e SEM3	201 a 202
Soft Starters SIRIUS 3RW - Guia rápido de seleção	82 a 83
Switches industriais	18 a 25
Transformadores de corrente 4NC	47 a 48
Transformadores de comando e potencial 4AM	49
Wireless industrial	26 a 27



Siemens Infraestrutura e Indústria Ltda.

Av. Mutinga, 3800

05110-902 - São Paulo - SP

www.siemens.com.br

versão: Jun/24

As informações presentes nesta publicação contêm apenas descrições ou características de desempenho que nem sempre coincidirão com determinados casos concretos de aplicação, ou elas ainda podem variar em função de uma eventual continuação do desenvolvimento dos produtos. As características de desempenho somente terão um vínculo obrigatório quando existir uma adesão por escrito nos termos de contrato. Todas denominações de produto podem ser marcas registradas da Siemens AG ou de fornecedores desta, cujo uso por terceiros pode implicar na violação de direitos autorais.