

SIEMENS

Ingenuity for life



Lista de Precios Colombia

Productos eléctricos industriales

Diciembre 10 de 2018
(Reemplaza la edición anterior de Noviembre de 2017)

www.siemens.com.co

Descarga App
Lista de precios
para iOS



Descarga App
Lista de precios
para Android



Siemens S.A.

Sede principal

Bogotá
Autopista Medellín
Km. 8.5, costado sur
Tenjo - Colombia
☎ (1) 2942400

Sucursales

Barranquilla
Cr. 51B No. 76-136, of. 505
☎ (5) 3589777, ext. 2903

Occidente (Cali)
World Trade Center Pacific Mall, oficina 1606
Calle 36N No. 6A-65, piso 16
☎ (2) 6644400

Medellín
Cra. 30 No. 10C-228 Of. 607
Edificio Interplaza
☎ (4) 3253066

APP Lista de Precios

Productos eléctricos industriales

Siemens Colombia lanza su APP de Lista de Precios para las plataformas IOS y Android.

¡Descárgala ya y cuéntale a nuestros clientes para tener en tus manos el acceso a la mejor tecnología para las industrias colombianas!

Más información en Mundo Siemens

SIEMENS
Ingenuity for life



SIEMENS



Descarga
para IOS



Descarga
para Android

Contenido general



1 Motores

1/2	Motores trifásicos IEC en carcasa de hierro eficiencia IE2, IP55 serie 1LE0141
1/6	Repuestos para motores trifásicos en carcasa de hierro serie 1LE0142/1LE0141
1/8	Repuestos para motores trifásicos IEC de propósito general eficiencia IE1, IP55 (TEFC) serie 1LA7 y 1LA5
1/11	Repuesto para Motores trifásicos IEC de Uso Severo eficiencia IE1, IP55 (TEFC) SERIE 1LA3 y 1LA6
1/14	Repuestos para Motores trifásicos IEC de alta eficiencia IE2, IP55 (TEFC) serie 1LG4
1/16	Motores trifásicos NEMA de propósito general GP100
1/19	Motores trifásicos NEMA de uso severo SD100
1/22	Motores trifásicos NEMA de uso severo SD100 IEEE 841
1/25	Repuestos para motores trifásicos NEMA series 1LE2321 y 1LE2421
1/27	Motores trifásicos NEMA a prueba de explosión XP100
1/31	Motores monofásicos semiabiertos (ODP) serie 1RF2
1/33	Repuestos para motores monofásicos semiabiertos (ODP) series 1RF2100 y 1RF2000
1/34	Motores monofásicos cerrados (TEFC) serie 1LF3030
1/35	Repuestos para motores monofásicos cerrados serie 1LF3030
1/37	Repuestos para motores monofásicos semiabiertos (ODP) serie 1RF3 y cerrados (TEFC) serie 1LF7



2 Variadores de Velocidad y Arrancadores Suaves

2/2	Variadores electrónicos de velocidad Sinamics V20
2/5	Variadores electrónicos de velocidad Sinamics G120C
2/7	Variadores electrónicos de velocidad Sinamics G120
2/11	Variadores electrónicos de velocidad Sinamics G120 - Accesorios
2/12	Servo-Drive para aplicaciones de control de movimiento
2/13	Sistemas avanzados para control de movimiento
2/14	Servomotores para tareas de alto desempeño
2/19	Arrancadores electrónicos suaves SIRIUS 3RW40
2/20	Arrancadores electrónicos suaves SIRIUS 3RW52
2/21	Arrancadores electrónicos suaves SIRIUS 3RW55 / 3RW44



3 Sirius Innovations

3/5	Contactores Sirius Innovations 3RT20
3/7	Accesorios para contactores
3/8	Repuestos para contactores
3/9	Equivalencias contactores 3RT10/3RT20 Sirius
3/10	Contactores de estado sólido 3RF
3/12	Relés de sobrecarga bimetalicos y electrónicos Sirius Innovations
3/13	Accesorios para relés de sobrecarga
3/14	Relés de estado sólido 3RF
3/15	Equivalencias relés de sobrecarga bimetalicos y electrónicos 3RU11 / 3RU21
3/17	Guardamotores Sirius Innovations
3/18	Accesorios para guardamotores
3/19	Arrancadores directos Sirius 3RE en caja
3/20	Arrancadores compactos 3RA6
3/24	Relé inteligente para protección y mando Simocode Pro
3/29	Seguridad de máquinas / dispositivos de detección
3/30	Seguridad de máquinas / dispositivos de evaluación
3/31	Seguridad de máquinas / dispositivos de reacción
3/32	Arrancadores híbridos 3RM
3/34	Arrancadores ET200SP
3/37	Relés acopladores y convertidores de señal 3RQ
3/38	Relés industriales de interfaz series LZX
3/39	Relés de supervisión 3UG
3/41	Relés de tiempo Sirius 3RP, 7PV
3/42	Aparatos de mando y señalización Sirius Act
3/45	Aparatos de mando y señalización Sirius Plástica
3/51	Columnas y lámparas de señalización Sirius 8WD balizas
3/59	Interruptores de posición Sirius 3SE5



4 Protecciones en baja tensión y eficiencia energética

SENTRON

4/2	Pequeños Interruptores Automáticos para Montaje en Riel DIN. Líneas 5SL6. Para AC hasta 10kA
4/3	Pequeños Interruptores Automáticos para Montaje en Riel DIN. Líneas 5SL4. Para AC: 20kA
4/4	Pequeños Interruptores Automáticos para Montaje en Riel DIN. Líneas 5SY5. Para DC: 10kA-15kA
4/5	Accesorios 5ST para Interruptores riel
4/8	Interruptores diferenciales para montaje en Riel DIN
4/10	Protección contra Sobretensiones Transitorias. Línea 5SD7 - DPS
4/11	Fusibles NH.
4/12	Fusibles Sitor.
4/13	Bases para Fusibles y Seccionadores bajo carga. Para fusibles NH / Sitor
4/16	Interruptores Automáticos de Caja Moldeada. Línea 3VM1 hasta 630A. Monopolares y Bipolares
4/17	Interruptores MCCB 3VM1 hasta 630A, IEC Interruptores de 3 polos
4/21	Interruptores - Seccionadores MCCB 3VT1 hasta 160A, IEC
4/22	Interruptores - Seccionadores MCCB 3VT2 y 3 hasta 630A, IEC
4/23	Interruptores - Seccionadores MCCB 3VT4 y 5 hasta 1600A, IEC
4/26	Interruptores Automáticos de Caja Moldeada. Línea 3VA1 hasta 630A
4/28	Interruptores Automáticos de Caja Moldeada. Línea 3VA2 hasta 1000A
4/31	Accesorios para Interruptores 3VA
4/34	Accesorios de Comunicación para Interruptores 3VA
4/38	Interruptores Automáticos de Caja Moldeada. Línea 3VL hasta 1600A
4/39	Interruptores Magnéticos. Líneas 3VL
4/40	Accesorios para Interruptores 3VL
4/42	Kits para transferencias automáticas con interruptores de caja moldeada hasta 1600A
4/44	Interruptores Automáticos Abiertos. Línea 3WT hasta 4000A
4/47	Interruptores Automáticos Abiertos. Línea 3WL hasta 6300A
4/50	Kits para transferencias automáticas con interruptores abiertos hasta 3200A
4/51	Software para dimensionamiento de Instalaciones Eléctricas. Simaris Design
4/52	Medidores Multifuncionales - Sentron PAC / Software para Gerenciamiento de energía - Powermanager - Temporizadores y contadores de tiempo
4/54	Kits de eficiencia energética con medidores SENTRON PAC
4/55	Condensadores y controladores para corrección del factor de potencia
4/56	Reactores pasivos - Analizador y registrador de redes
4/58	Seccionadores. Línea 3LD
4/59	Seccionadores. Línea 3KD
4/60	Safety Switch
4/61	Bornes Cage-Clamp
4/63	Bornes de Conexión por Tornillo
4/64	Bornes Cortocircuitables



5 Portafolio Productos Media Tensión

5/2	Celdas Media Tensión SF6 Hasta 24KV - SIMOSEC
5/3	Celdas Media Tensión SF6 Hasta 24KV - SIMOSEC
5/4	Celdas Media Tensión SF6 Hasta 24KV - SIMOSEC
5/5	Celdas Media Tensión SF6 36KV - 8DJH36
5/6	Celdas Media Tensión SF6 36KV - 8DJH36
5/7	Celdas Media Tensión SF6 36KV - 8DJH36
5/8	Interruptor de Potencia al Vacío Tipo Exterior 3AF
5/9	Reconectores 3AD
5/10	SIVACON 8PS



6 Automatización Básica

-
- [6/2](#) Módulo Lógico LOGO! 8

 - [6/4](#) Automatas programables: SIMATIC S7-1200

 - [6/8](#) Basic Panels Segunda Generación

 - [6/9](#) Migración SIMATIC S7 200 a S7 1200

 - [6/11](#) Fuentes de alimentación SITOP COMPACT

 - [6/12](#) Fuentes de alimentación SITOP SMART

 - [6/13](#) Fuentes de alimentación SITOP Modular

 - [6/14](#) Fuentes de alimentación SITOP Add-Ons

 - [6/15](#) Fuentes de alimentación PSU8600
-



7 Automatización Avanzada

7/12	TIA Selection Tool
7/13	Migración SIMATIC S5 a SIMATIC S7
7/15	Totally integrated automation portal: La ingeniería en una nueva dimensión
7/18	Autómatas programables: SIMATIC S7-1500
7/15	Autómatas programables: SIMATIC S7-300
7/19	Autómatas programables: SIMATIC S7-400
7/20	Periferia descentralizada ET200SP
7/22	Periferia descentralizada ET200MP (IO Intercambiable con S7-1500)
7/23	Periferia descentralizada ET200S
7/24	Periferia descentralizada ET200M (IO Intercambiable con S7-300)
7/25	Simatic NET
7/26	SCALANCE - Hardware para comunicaciones industriales
7/27	SCALANCE W - Hardware para comunicaciones inalámbricas industriales
7/28	Interfaces hombre - máquina (HMI)
7/30	Software HMI - SIMATIC WinCC TIA PORTAL
7/33	Software HMI - Sistemas de supervisión de procesos SIMATIC WinCC
7/35	Industrial PCs
7/36	Sistemas de control distribuido y seguridad de procesos SIMATIC PCS7



8 Instrumentación de campo para la automatización de procesos

8/2	Transmisores de presión
8/3	Convertidores e indicadores de temperatura
8/4	Termorresistencias, termopares y cajas de compensación
8/5	Caudalímetros
8/10	Detección de nivel
8/11	Medición Continua de Nivel
8/13	Comunicación, indicación y posicionadores electroneumáticos
8/14	Análítica de gases



9 Ruggedcom

9/2	Ruggedcom switch
9/3	Ruggedcom VDSL, Ruggedcom MIL-STD
9/4	Ruggedcom Server, Ruggedcom Router
9/5	Ruggedcom Media Converter, Ruggedcom Backbone
9/6	Ruggedcom Backbone
9/7	Ruggedcom Win, Ruggedcom Air
9/8	Ruggedcom Software



10 Sitrain

10/2 SITRAIN™ capacitación para crecer

10/3 Siemens Coopera con la Educación



1 Motores

- [1/2](#) Motores trifásicos IEC en carcasa de hierro eficiencia IE2, IP55 serie 1LE0141
- [1/6](#) Repuestos para motores trifásicos en carcasa de hierro serie 1LE0142/1LE0141
- [1/8](#) Repuestos para motores trifásicos IEC de propósito general eficiencia IE1, IP55 (TEFC) serie 1LA7 y 1LA5
- [1/11](#) Repuesto para Motores trifásicos IEC de Uso Severo eficiencia IE1, IP55 (TEFC) SERIE 1LA3 y 1LA6
- [1/14](#) Repuestos para Motores trifásicos IEC de alta eficiencia IE2, IP55 (TEFC) serie 1LG4
- [1/16](#) Motores trifásicos NEMA de propósito general GP100
- [1/19](#) Motores trifásicos NEMA de uso severo SD100
- [1/22](#) Motores trifásicos NEMA de uso severo SD100 IEEE 841
- [1/25](#) Repuestos para motores trifásicos NEMA series 1LE2321 y 1LE2421
- [1/27](#) Motores trifásicos NEMA a prueba de explosión XP100
- [1/31](#) Motores monofásicos semiabiertos (ODP) serie 1RF2
- [1/33](#) Repuestos para motores monofásicos semiabiertos (ODP) series 1RF2100 y 1RF2000
- [1/34](#) Motores monofásicos cerrados (TEFC) serie 1LF3030
- [1/35](#) Repuestos para motores monofásicos cerrados serie 1LF3030
- [1/37](#) Repuestos para motores monofásicos semiabiertos (ODP) serie 1RF3 y cerrados (TEFC) serie 1LF7

Para mayor información contactar a:

Jorge Rojas
jorge.rojas_amaya@siemens.com
Tel: +57 1 294 2569

Carlos Rodriguez
carlos.rodriguez_sastoque@siemens.com



MOTORES TRIFÁSICOS IEC EN CARCASA DE HIERRO EFICIENCIA IE2, IP55 SERIE 1LE0141

Dic. 10/2018

No. de Depósito	Descripción	Precio sugerido Unit. - Col. \$(*)
	<p>Motores trifásicos estándar de la serie 1LE0141 Generalidades</p> <p>Con más de 150 años de experiencia, seguimos impulsando la tecnología del motor eléctrico, optimizándolos y definiendo nuevos estándares en su utilización en el mercado industrial. Basados en estos años de experiencia, Siemens ofrece con la familia SIMOTICS, el portafolio más amplio de motores para aplicaciones en la industria, todo esto sustentado en los más de 40 millones de motores y accionamientos Siemens instalados en el mundo.</p> <p>Nuestros motores de baja tensión cumplen con todos los requerimientos en materia de eficiencia energética y están diseñados con los más altos estándares de calidad. Están perfectamente armonizados para ser utilizados con los aparatos de maniobra, protección y control SIRIUS y con los convertidores de frecuencia SINAMICS.</p> <p>Características Eléctricas:</p> <ul style="list-style-type: none"> • Eficiencia IE2 hasta tamaño constructivo AH 315 (Norma IEC 60034-30) • Tensiones conmutables (220/380/440V) para tamaños (AH80 al AH250), 440V para AH 280 en adelante a 60Hz. • Excede ampliamente el rango de la norma para variaciones de tensión y frecuencia, permitiendo valores de (+/-10%) en tensión y (+/- 5%) en frecuencia. • Posibilidad de arranque Y - Δ en todos los tamaños constructivos para tensiones de 220V y 440V. • Los motores Siemens son fabricados con materiales clase térmica F (155 °C), pero en su operación alcanzan únicamente la sobreelevación de temperatura B (130 °C), permitiendo una reserva térmica de sobrecarga. • Tipo de servicio: S1 • Factor de servicio en todas las potencias (FS): 1.15. • Temperatura ambiente de operación: -15/40 °C. • Aptos para ser accionados con variador de velocidad 	
	<p>Características Mecánicas:</p> <ul style="list-style-type: none"> • Carcasa y platillos en fundición de hierro gris, asegurando una alta resistencia a esfuerzos mecánicos y aplicación de alta vibración. • Rodamientos tipo rígidos de bola, de doble sello y con juego interno C3. Totalmente cerrados y libres de mantenimiento, con una vida útil de hasta 20.000 horas de servicio continuo. • Ejecución IMB3 y IMB35 en tamaños (AH 80 a AH 315) e IMB14 (tamaños AH80 a AH112). • Protección Mecánica IP55. • Placa de características en acero inoxidable. • Caperuza metálica para todos los tamaños. <p>Accesorios bajo pedido:</p> <ul style="list-style-type: none"> • Termistores PTC para protección de bobinados. • Bandas calefactoras con tensión de alimentación 115V o 230V. • Orificios de drenaje para evitar problemas de condensación de agua (AH112 en adelante). • Rodamientos reforzados para aplicaciones severas (AH100 en adelante). • Dispositivo de reengrase (AH100 en adelante). • Bridas B14 para potencias superiores al tamaño AH 112. <p>Beneficios adicionales:</p> <ul style="list-style-type: none"> • Garantía extendida por la compra de un combo "Motor + Variador", 3 años de garantía sin costo adicional. (Se debe registrar la factura en el link: www.motores.siemens.com) • Red de talleres a lo largo del país (ver página al final del capítulo) • Soporte técnico directo a través de HotLine Técnica 01 8000 51 88 84. • Cumplen RETIE e ISO 9001 certificación internacional. • Cursos de entrenamiento especializados SITRAIN. • Contratos de mantenimiento de su base instalada de motores. 	
		

(*) El Precio Lista no incluye IVA vigente - Precios sujetos a cambio sin previo aviso

MOTORES 1LE0141, 3.600 RPM

Dic. 10/2018

No. de Depósito

Descripción

Precio sugerido Unit. - Col. \$(*)

¡Su motor es muy valioso!

Protéjalo únicamente con productos Siemens:

SIRIUS INNOVATION SINAMICS

Ver páginas 2/2 y 3/2



Referencia	Potencia KW HP	Tamaño constructivo	Datos nominales		Corriente nominal			Eficiencia %	Peso neto (IM B3) kg		
			Velocidad min-1	Torque Nm	220 VDD A	380 VYY A	440 VD A				
2-polos, 3,600 min-1 B3											
100422027	1LE0141-ODA26-4AA4-Z D80+D81	0,75 1	80M	3.450	2,1	3,2	1,85	1,6	75,5	14,0	529.000
100422028	1LE0141-ODA36-4AA4-Z D80+D81	1,1 1,5	80M	3.440	3,1	4,3	2,5	2,15	82,5	16,0	582.000
100422029	1LE0141-ODA86-4AA4-Z D80+D81	1,5 2	80M	3.450	4,2	5,6	3,25	2,8	84,0	18,0	733.000
100422131	1LE0141-OEA46-4AA4-Z D80+D81	2,2 3	90L	3.500	6,0	7,9	4,55	3,95	85,5	28	908.000
100422160	1LE0141-OEA86-4AA4-Z D80+D81	3 4	90L	3.505	8,2	10,3	6	5,1	87,5	28	1.040.000
100422161	1LE0141-1AA86-4AA4-Z D80+D81	3,7 5	100L	3.440	10,3	12,7	7,4	6,4	87,5	40	1.280.000
100422162	1LE0141-1BA86-4AA4-Z D80+D81	5,5 7,5	112M	3.510	15,0	18,8	10,9	9,4	88,5	45	1.665.000
100422163	1LE0141-1CA16-4AA4-Z D80+D81	7,5 10	132S	3.525	20,3	25	14,4	12,4	89,5	70	2.059.000
100422164	1LE0141-1CA86-4AA4-Z D80+D81	11 15	132S	3.535	29,8	37	21,5	18,5	90,2	75	2.710.000
100422165	1LE0141-1DA36-4AA4-Z D80+D81	15 20	160M	3.535	40,5	52	30	26	90,2	95	3.521.000
100422387	1LE0141-1DA46-4AA4-Z D80+D81	18,5 25	160L	3.530	50	63	36	31,5	91,0	115	4.215.000
100422388	1LE0141-1DA86-4AA4-Z D80+D81	22 30	160L	3.530	59,5	73	42,5	36,5	91,0	125	5.072.000
100422389	1LE0141-2AA46-4AA4-Z D80+D81	30 40	200L	3.558	80,5	96	56	48	91,7	260	7.096.000
100422400	1LE0141-2AA56-4AA4-Z D80+D81	37 50	200L	3.556	99,4	119	69	60	92,4	275	8.452.000
100422401	1LE0141-2BA26-4AA4-Z D80+D81	45 60	225M	3.570	120	143	83	72	93,0	325	10.992.000
100422402	1LE0141-2BA86-4AA4-Z D80+D81	55 75	225M	3.560	148	179	104	90	93,0	340	13.107.000
100422403	1LE0141-2CA86-4AA4-Z D80+D81	75 100	250M	3.570	201	235	136	117	93,6	430	16.300.000
100422404	1LE0141-2DA23-3AA4-Z D80+D81	90 125	280M	3.578	240			145	94,5	610	21.320.000
100422405	1LE0141-2DA83-3AA4-Z D80+D81	110 150	280M	3.578	294			177	94,5	600	23.899.000
100422406	1LE0141-3AA23-3AA4-Z D80+D81	150 200	315M	3.578	400			225	95,0	985	29.118.000
100422407	1LE0141-3AA63-3AA4-Z D80+D81	185 250	315L	3.582	493			280	95,4	1140	36.920.000

Notas:

Motores hasta el tamaño constructivo IEC 112 en ejecución B14, tienen un sobreprecio del 12 %
 Motores hasta el tamaño constructivo IEC 225 en ejecución B5, tienen un sobreprecio del 12 %
 Motores desde el tamaño constructivo IEC 250 en ejecución B5, tienen un sobreprecio del 10 %

(*) El Precio Lista no incluye IVA vigente - Precios sujetos a cambio sin previo aviso

MOTORES 1LE0141, 1.800 RPM

Dic. 10/2018

No. de Depósito

Descripción

Precio sugerido Unit. - Col. \$(*)

¡Su motor es muy valioso!

Protéjalo únicamente con productos Siemens:

SIRIUS INNOVATION SINAMICS

Ver páginas 2/2 y 3/2



1/4

Referencia		Potencia		Tamaño constructivo	Datos nominales		Corriente nominal			Eficiencia %	Peso neto (IM B3) kg	
		KW	HP		Velocidad min-1	Torque Nm	220 VDD A	380 VYY A	440 VD A			
4-polos, 1,800 min-1 B3												
100422408	1LE0141-0DB26-4AA4-Z D80+D81	0,55	0,75	80M	1.720	3,1	2,55	1,46	1,26	75,5	14,5	505.000
100422410	1LE0141-0DB36-4AA4-Z D80+D81	0,75	1	80M	1.705	4,2	3,2	1,86	1,61	78,0	15,5	547.000
100422411	1LE0141-0EB06-4AA4-Z D80+D81	1,1	1,5	90S	1.730	6,1	4,4	2,55	2,2	84,0	22	698.000
100422412	1LE0141-0EB46-4AA4-Z D80+D81	1,5	2	90L	1.720	8,3	5,8	3,35	2,9	84,0	25	804.000
100422413	1LE0141-0EB86-4AA4-Z D80+D81	2,2	3	90L	1.740	12,1	8,5	4,9	4,25	87,5	28	987.000
100422414	1LE0141-1AB56-4AA4-Z D80+D81	3	4	100L	1.735	16,5	10,8	6,2	5,4	87,5	45	1.114.000
100422415	1LE0141-1AB86-4AA4-Z D80+D81	3,7	5	100L	1.720	20,5	13,5	7,8	6,7	87,5	45	1.334.000
100422416	1LE0141-1BB86-4AA4-Z D80+D81	5,5	7,5	112M	1.750	30,0	21	12,2	10,5	89,5	50	1.692.000
100422417	1LE0141-1CB26-4AA4-Z D80+D81	7,5	10	132M	1.760	40,7	26,5	15,4	13,3	89,5	70	2.134.000
100422418	1LE0141-1CB86-4AA4-Z D80+D81	11	15	132M	1.760	59,7	39,5	23	19,7	91,0	85	2.763.000
100422419	1LE0141-1DB46-4AA4-Z D80+D81	15	20	160L	1.760	81,4	51	29,5	25,5	91,0	110	3.596.000
100422420	1LE0141-1DB86-4AA4-Z D80+D81	18,5	25	160L	1.765	100	60	35	30	92,4	140	4.495.000
100422421	1LE0141-1EB46-4AA4-Z D80+D81	22	30	180L	1.775	118	76	44	38	92,4	180	5.425.000
100422422	1LE0141-2AB46-4AA4-Z D80+D81	30	40	200L	1.775	161	99	57	49,5	93,0	245	7.098.000
100422423	1LE0141-2AB86-4AA4-Z D80+D81	37	50	200L	1.775	199	125	73	63	93,0	245	8.422.000
100422424	1LE0141-2BB26-4AA4-Z D80+D81	45	60	225M	1.780	241	148	85	74	93,6	340	10.711.000
100422429	1LE0141-2BB86-4AA4-Z D80+D81	55	75	225M	1.780	295	184	106	92	94,1	340	12.537.000
100422430	1LE0141-2CB86-4AA4-Z D80+D81	75	100	250M	1.785	401	240	139	120	94,5	475	16.959.000
100422431	1LE0141-2DB23-3AA4-Z D80+D81	90	125	280M	1.786	481			151	94,5	660	20.844.000
100422432	1LE0141-2DB83-3AA4-Z D80+D81	110	150	280M	1.786	588			180	95,0	670	23.700.000
100422433	1LE0141-3AB23-3AA4-Z D80+D81	150	200	315M	1.788	801			235	95,0	1050	30.036.000
100422434	1LE0141-3AB63-3AA4-Z D80+D81	185	250	315L	1.788	988			295	95,0	1050	36.582.000

Notas:

Motores hasta el tamaño constructivo IEC 112 en ejecución B14, tienen un sobreprecio del 12 %
 Motores hasta el tamaño constructivo IEC 225 en ejecución B5, tienen un sobreprecio del 12 %
 Motores desde el tamaño constructivo IEC 250 en ejecución B5, tienen un sobreprecio del 10 %

(*) El Precio Lista no incluye IVA vigente - Precios sujetos a cambio sin previo aviso

MOTORES 1LE0141, 1.200 RPM

Dic. 10/2018

No. de Depósito

Descripción

Precio sugerido Unit. - Col. \$(*)

¡Su motor es muy valioso!

Protéjalo únicamente con productos Siemens:

SIRIUS INNOVATION SINAMICS

Ver páginas 2/2 y 3/2



Referencia	Potencia KW	Potencia HP	Tamaño constructivo	Datos nominales		Corriente nominal			Eficiencia %	Peso neto (IM B3) kg		
				Velocidad min-1	Torque Nm	220 VDD A	380 VYY A	440 VD A				
6-polos, 1,200 min-1 B3												
100422435	1LE0141-ODC36-4AA4-Z D80+D81	0,55	0,75	80M	1100	4,8	3	1,74	1,5	68,0	17,0	714.000
100422436	1LE0141-0EC06-4AA4-Z D80+D81	0,75	1	90S	1130	6,3	3,7	2,15	1,86	73,0	22	835.000
100422437	1LE0141-1AC36-4AA4-Z D80+D81	1,1	1,5	100L	1160	9,1	4,9	2,85	2,45	85,5	45	959.000
100422439	1LE0141-1BC16-4AA4-Z D80+D81	1,5	2	112M	1160	12,3	6,4	3,7	3,2	86,5	50	1.060.000
100422440	1LE0141-1BC26-4AA4-Z D80+D81	2,2	3	112M	1160	18,1	9,5	5,5	4,75	87,5	55	1.290.000
100422442	1LE0141-1CC06-4AA4-Z D80+D81	3	4	132S	1160	24,7	12,6	7,3	6,3	87,5	57	1.519.000
100422443	1LE0141-1CC26-4AA4-Z D80+D81	3,7	5	132M	1165	30,3	15,8	9,1	7,9	87,5	65	1.913.000
100422444	1LE0141-1CC36-4AA4-Z D80+D81	5,5	7,5	132M	1165	45,1	22	12,7	10,9	89,5	85	2.382.000
100422445	1LE0141-1CC86-4AA4-Z D80+D81	7,5	10	132M	1165	61,5	31	17,8	15,4	89,5	90	3.105.000
100422446	1LE0141-1DC46-4AA4-Z D80+D81	11	15	160L	1170	89,8	43	25	21,5	90,2	140	4.253.000
100422447	1LE0141-1DC86-4AA4-Z D80+D81	15	20	160L	1170	122	59	34,5	29,5	90,2	145	5.360.000
100422448	1LE0141-1EC86-4AA4-Z D80+D81	18,5	25	180L	1180	150	68	39,5	34	91,7	185	6.417.000
100422449	1LE0141-2AC56-4AA4-Z D80+D81	22	30	200L	1180	178	80	46,5	40	91,7	235	7.697.000
100422450	1LE0141-2AC86-4AA4-Z D80+D81	30	40	200L	1182	242	107	62	53	93,0	260	10.120.000
100422451	1LE0141-2BC86-4AA4-Z D80+D81	37	50	225M	1182	299	132	76	66	93,0	340	12.670.000
100422452	1LE0141-2CC86-4AA4-Z D80+D81	45	60	250M	1185	363	151	88	76	93,6	465	14.457.000
100422454	1LE0141-2CC76-4AA4-Z D80+D81	55	75	250M	1185	443	189	109	94	93,6	470	16.681.000
100422455	1LE0141-2DC83-3AA4-Z D80+D81	75	100	280M	1185	604			122	94,1	565	23.476.000
100422456	1LE0141-2DC73-3AA4-Z D80+D81	90	125	280M	1188	723			153	94,1	620	26.839.000
100422457	1LE0141-3AC53-3AA4-Z D80+D81	110	150	315L	1190	883			184	95,0	1050	30.586.000
100422459	1LE0141-3AC63-3AA4-Z D80+D81	150	200	315L	1190	1204			240	95,0	1060	36.359.000

Notas:

Motores hasta el tamaño constructivo IEC 112 en ejecución B14, tienen un sobreprecio del 12 %
 Motores hasta el tamaño constructivo IEC 225 en ejecución B5, tienen un sobreprecio del 12 %
 Motores desde el tamaño constructivo IEC 250 en ejecución B5, tienen un sobreprecio del 10 %

(*) El Precio Lista no incluye IVA vigente - Precios sujetos a cambio sin previo aviso

REPUESTOS SERIE 1LE0142 Y 1LE0141

Dic. 10/2018

No. de Depósito	Descripción	Descripción	MLFB	Precio sugerido Unit. - Col. \$(*)
Repuestos serie 1LE0141/1LE0142 tamaño constructivo 80				
100355364	Regleta de bornes para motor AH80, paquete de 5 pza		LMH:101764760	206.000
100350385	Platillo AS B3 para motor AH80		LMH:101358876	53.000
100261269	Platillo AS B5 FF165 para motor AH80		LMH:ZSD51298080101206	61.000
100262511	Platillo AS B14 FT100 para motor AH80		LMH:ZSD51298080102205	61.000
100350386	Guardapolvo V-RING M20 paquete de 30 pza para motor AH80		LMH:101358879	1.065.000
100350278	Ventilador para motor AH80		LMH:101358880	35.000
100350279	Caperuza para motor AH80		LMH:101359001	48.000
Repuestos serie 1LE0141/1LE0142 tamaño constructivo 90				
100355364	Regleta de bornes para motor AH90, paquete de 5 pza		LMH:101764760	206.000
100350387	Platillo AS B3 para motor AH90		LMH:101359004	79.000
100261280	Platillo AS B5 FF165 para motor AH90		LMH:ZSD51298090101207	82.000
100262512	Platillo AS B14 FT115 para motor AH90		LMH:ZSD51298090102206	94.000
100350388	Guardapolvo V-RING M25 paquete de 30 pza para motor AH90		LMH:101359007	1.190.000
100350281	Ventilador para motor AH90		LMH:101359008	42.000
100350282	Caperuza para motor AH90		LMH:101359009	59.000
Repuestos serie 1LE0141/1LE0142 tamaño constructivo 100				
100355365	Regleta de bornes para motor AH100, paquete de 5 pza		LMH:101764761	425.000
100350389	Platillo AS B3 para motor AH100		LMH:101359012	119.000
100261281	Platillo AS B5 FF215 para motor AH100		LMH:ZSD51298100101206	129.000
100262513	Platillo AS B14 FT130 para motor AH100		LMH:ZSD51298100102205	141.000
100350490	Guardapolvo V-RING M30 paquete de 30 pza para motor AH100		LMH:101359015	1.557.000
100350284	Ventilador para motor AH100		LMH:101359016	53.000
100350491	Caperuza para motor AH100		LMH:101359017	84.000
Repuestos serie 1LE0141/1LE0142 tamaño constructivo 112				
100355365	Regleta de bornes para motor AH112, paquete de 5 pza		LMH:101764761	425.000
100350492	Platillo AS B3 para motor AH112		LMH:101359021	158.000
100261282	Platillo AS B5 FF215 para motor AH112		LMH:ZSD51298112101206	197.000
100262514	Platillo AS B14 FT130 para motor AH112		LMH:ZSD51298112102206	197.000
100350490	Guardapolvo V-RING M30 paquete de 30 pza para motor AH112		LMH:101359015	1.557.000
100350284	Ventilador para motor AH112		LMH:101359016	53.000
100350285	Caperuza para motor AH112		LMH:101359026	99.000
Repuestos serie 1LE0141/1LE0142 tamaño constructivo 132				
100355365	Regleta de bornes para motor AH132, paquete de 5 pza		LMH:101764761	425.000
100350493	Platillo AS B3 para motor AH132		LMH:101359032	202.000
100261283	Platillo AS B5 FF265 para motor AH132		LMH:ZSD51298132101206	250.000
100350494	Guardapolvo V-RING M40 paquete de 30 pza para motor AH132		LMH:101359035	1.925.000
100350286	Ventilador para motor AH132		LMH:101359036	70.000
100350287	Caperuza para motor AH132		LMH:101359037	124.000
Repuestos serie 1LE0141/1LE0142 tamaño constructivo 160				
100355366	Regleta de bornes para motor AH160, paquete de 5 pza		LMH:101764762	853.000
100350495	Platillo AS B3 para motor AH160		LMH:101359044	254.000
100261284	Platillo AS B5 FF300 para motor AH160		LMH:ZSD51298160101205	438.000
100350496	Retenedor para motor AH 160 paquete por 30 pza		LMH:101359047	2.376.000
100350497	Ventilador para motor AH160 de 2 polos		LMH:101359049	83.000
100350288	Ventilador para motor AH160 de 4 y 6 polos		LMH:101359048	83.000
100350289	Caperuza para motor AH160		LMH:101359050	208.000

(*) El Precio Lista no incluye IVA vigente - Precios sujetos a cambio sin previo aviso

REPUESTOS SERIE 1LE0142 Y 1LE0141

Dic. 10/2018

No. de Depósito	Descripción	Descripción	MLFB	Precio sugerido Unit. - Col. \$(*)
Repuestos serie 1LE0141/1LE0142 tamaño constructivo 180				
100355366	Regleta de bornes para motor AH180, paquete de 5 pza		LMH:101764762	853.000
100350498	Platillo AS B3 para motor AH180		LMH:101359057	454.000
100261285	Platillo AS B5 FF300 para motor AH180		LMH:ZSD51298180101206	569.000
100350499	Retenedor para motor AH 180 paquete por 20 pza		LMH:101359059	1.803.000
100350291	Ventilador para motor AH180 de 2 polos		LMH:101359067	110.000
100350292	Ventilador para motor AH180 de 4 y 6 polos		LMH:101359061	110.000
100350293	Caperuza para motor AH180		LMH:101359062	287.000
Repuestos serie 1LE0141/1LE0142 tamaño constructivo 200				
100355367	Regleta de bornes para motor AH200, paquete de 3 pza		LMH:101764763	641.000
100350500	Platillo AS B3 para motor AH200		LMH:101359068	813.000
100261286	Platillo AS B5 FF350 para motor AH200		LMH:ZSD51298200101207	1.019.000
100350501	Retenedor para motor AH200 paquete por 20 pza		LMH:101359070	1.858.000
100350502	Ventilador para motor AH200 de 2 polos		LMH:101359072	152.000
100350294	Ventilador para motor AH200 de 4 y 6 polos		LMH:101359071	152.000
100350295	Caperuza para motor AH200		LMH:101359073	435.000
Repuestos serie 1LE0141/1LE0142 tamaño constructivo 225				
100355368	Regleta de bornes para motor AH225, paquete de 3 pza		LMH:101764764	653.000
100350503	Platillo AS B3 para motor AH225		LMH:101359079	993.000
100261287	Platillo AS B5 FF400 para motor AH225		LMH:ZSD51298225101206	1.240.000
100350504	Retenedor para motor AH225 paquete por 20 pza		LMH:101359081	1.912.000
100350505	Ventilador para motor AH225 de 2 polos		LMH:101359089	164.000
100350300	Ventilador para motor AH225 de 4 y 6 polos		LMH:101359083	152.000
100350506	Caperuza para motor AH225		LMH:101359084	512.000
Repuestos serie 1LE0141/1LE0142 tamaño constructivo 250				
100355369	Regleta de bornes para motor AH250, paquete de 3 pza		LMH:101764765	713.000
100350507	Platillo AS B3 para motor AH250		LMH:101359091	1.088.000
100261288	Platillo AS B5 FF500 para motor AH250		LMH:ZSD51298250101206	1.458.000
100350508	Retenedor para motor AH250 paquete por 20 pza		LMH:101359093	1.912.000
100350302	Ventilador para motor AH250 de 2 polos		LMH:101359094	219.000
100350303	Ventilador para motor AH250 de 4 y 6 polos		LMH:101359095	219.000
100350509	Caperuza para motor AH250		LMH:101359096	580.000
Repuestos serie 1LE0141/1LE0142 tamaño constructivo 280				
100355369	Regleta de bornes para motor AH280, paquete de 3 pza		LMH:101764765	713.000
100350511	Platillo AS B3 para motor AH280		LMH:101359103	1.453.000
100261289	Platillo AS B5 FF500 para motor AH280		LMH:ZSD51298280101203	1.935.000
100350510	Retenedor para motor AH280 paquete por 20 pza		LMH:101359102	1.995.000
100350303	Ventilador para motor AH280 de 2 polos		LMH:101359095	219.000
100350304	Ventilador para motor AH280 de 4 y 6 polos		LMH:101359106	219.000
100350512	Caperuza para motor AH280		LMH:101359107	769.000
Repuestos serie 1LE0141/1LE0142 tamaño constructivo 315				
100350307	Regleta de bornes para motor AH315, paquete de 2 pza		LMH:101359121	509.000
100350513	Platillo AS B3 para motor AH315		LMH:101359111	1.907.000
100261290	Platillo AS B5 FF600 para motor AH315		LMH:ZSD51298315101205	2.668.000
100350514	Retenedor para motor AH315 paquete por 10 pza		LMH:101359113	1.024.000
100354313	Ventilador para motor AH315 (M) de 2 polos		LMH:101359115	1.024.000
100350515	Ventilador para motor AH315 (L) de 2 polos		LMH:101359114	343.000
100354314	Ventilador para motor AH315 (M) de 4 y 6 polos		LMH:101359117	343.000
100350306	Ventilador para motor AH315 (L) de 4 y 6 polos		LMH:101359116	343.000
100350516	Caperuza para motor AH315		LMH:101359119	943.000

(*) El Precio Lista no incluye IVA vigente - Precios sujetos a cambio sin previo aviso

REPUESTOS PARA MOTORES TRIFÁSICOS IEC DE PROPÓSITO GENERAL EFICIENCIA IE1, IP55 (TEFC) SERIE 1LA7 Y 1LA5

Visite nuestro configurador de motores nacionales en el link: www.motores.siemens.com

Dic. 10/2018

1/8

No. de Depósito	Descripción	Precio sugerido Unit. - Col. \$(*)
	<ul style="list-style-type: none"> 1.43 Retenedor 11.00 Platillo AS/B5 11.10 Platillo AS/B3 13.19 Arandela de presión 13.30 Rodamiento AS 31.00 Carcasa - Estator 41.10 Platillo BS/B3 41.30 Rodamiento BS 51.13 Ventilador 52.00 Caperuza 61.14 Tapa caja de bornes 66.50 Regleta de bornes 	

Referencia	Parte	
Repuestos serie 1LA7 tamaño constructivo 71		
100138833	PLATILLO AS-BS 1LA7 AH071 B3 MAQUINADO	63.000
100139129	PLATILLO AS 1LA7 AH071 B14 MAQUINADO	113.000
100138840	PLATILLO AS 1LF7/1LA7 AH071 B5 MAQUINADO	87.000
100138853	VENTILADOR P/MOTOR 1LF7/1LA7 AH071	24.000
100139021	REGLETA BORNES 1LA7 AH071/080/090*10PZAS - 50Hz - Tipo GK030	237.000
100139022	REGLETA BORNES 1LA7/LF3/RF3 071/80/90*10PZAS - 60Hz - Tipo GK030	237.000
100138864	CAPERUZA 1LA7 AH071	55.000
100138873	TAPA CAJA BORNES 1LA7/1LF7 AH071/080/090	21.000
Repuestos serie 1LA7 tamaño constructivo 80		
100138834	PLATILLO AS-BS 1LA7 AH080 B3 MAQUINADO	72.000
100139130	PLATILLO AS 1LA7 AH080 B14 MAQUINADO	125.000
100138841	PLATILLO AS 1LA7 AH080 B5 MAQUINADO	104.000
100138854	VENTILADOR P/MOTOR 1LA7 AH080	27.000
100139021	REGLETA BORNES 1LA7 AH071/080/090*10PZAS - 50Hz - Tipo GK030	237.000
100139022	REGLETA BORNES 1LA7/LF3/RF3 071/80/90*10PZAS - 60Hz - Tipo GK030	237.000
100138865	CAPERUZA 1LA7 AH080	57.000
100138873	TAPA CAJA BORNES 1LA7/1LF7 AH071/080/090	21.000

Estos productos no están disponibles en el Industry Mall, para solicitarlos deben consultar con el CAS o con el consultor de ventas.

(* El Precio Lista no incluye IVA vigente - Precios sujetos a cambio sin previo aviso

REPUESTOS PARA MOTORES TRIFÁSICOS IEC DE PROPÓSITO GENERAL EFICIENCIA IE1, IP55 (TEFC) SERIE 1LA7 Y 1LA5

Visite nuestro configurador de motores nacionales en el link: www.motores.siemens.com

Dic. 10/2018

No. de Depósito	Descripción	Precio sugerido Unit. - Col. \$(*)
	Referencia	Parte
	Repuestos serie 1LA7 tamaño constructivo 90	
100138835	PLATILLO AS 1LF7/1LA7 AH090 B3 MAQUINADO	11.10 87.000
100139131	PLATILLO AS 1LA7 AH090 B14 MAQUINADO	11.10 en ejecución B14 137.000
100138842	PLATILLO AS 1LF7/1LA7 AH090 B5 MAQUINADO	11.00 124.000
100138847	PLATILLO BS 1LA7 AH090 B3 MECANIZADO	41.10 88.000
100138855	VENTILADOR P/MOTOR 1LA3/1LA7/1LF7 AH090	51.13 32.000
100139021	REGLETA BORNES 1LA7 AH071/080/090*10PZAS - 50Hz - Tipo GK030	66.50 237.000
100139022	REGLETA BORNES 1LA7/LF3/RF3 071/80/90*10PZAS - 60Hz - Tipo GK030	66.50 237.000
100138866	CAPERUZA 1LA7 AH090	52.00 72.000
100138873	TAPA CAJA BORNES 1LA7/1LF7 AH071/080/090	61.14 21.000
	Repuestos serie 1LA7 tamaño constructivo 112	
100138836	PLATILLO AS 1LA7 AH112 B3 MAQUINADO	11.10 103.000
100138843	PLATILLO AS 1LA7 AH112 B5 MAQUINADO	11.00 133.000
100138848	PLATILLO BS 1LA7 AH112 MAQUINADO	41.10 115.000
100138856	VENTILADOR P/MOTOR 1LA3/1LA7 AH112	51.13 34.000
100139023	REGLETA BORNES 1LA7/LF3/RF3 90/100/112*5PZAS - Tipo GK130 Conexión YY / Y	66.50 285.000
100139534	REGLETA BORNES 1LA3/7 AH090/112 * 5PZAS Conexión $\Delta \Delta / YY / \Delta$	66.50 285.000
100138867	CAPERUZA 1LA7 AH112	52.00 94.000
100138876	TAPA CAJA BORNES 1LA7/1LF7 AH112	61.14 21.000
	Repuestos serie 1LA7 tamaño constructivo 132	
100138837	PLATILLO AS-BS 1LA7 AH132 B3 MAQUINADO	11.10/41.10 135.000
100138844	PLATILLO AS 1LA7 AH132 B5 MECANIZADO	11.00 196.000
100138858	VENTILADOR P/MOTOR 1LA3/1LA7 AH132	51.13 45.000
100138879	REGLETA BORNES P/MOTOR 1LA3/1LA7 AH132 - Tipo GK239	66.50 99.000
100138868	CAPERUZA 1LA7 AH132	52.00 106.000
100138877	TAPA CAJA BORNES 1LA7 AH132	61.14 69.000
	Repuestos serie 1LA7 tamaño constructivo 160	
100139518	PLATILLO AS/BS 1LA7 AH160 B3 MAQUINADO - Platillo en Aluminio	11.10/41.10 136.000
100139036	PLATILLO AS 1LA7 AH160 B5 MAQUINADO	11.00 289.000
100138860	VENTILADOR P/MOTOR 1LA3/1LA7 AH160	51.13 51.000
100138880	REGLETA BORNES P/MOTOR 1LA3/1LA7 AH160 - Tipo GK339	66.50 151.000
100139035	CAPERUZA 1LA7 AH160	52.00 133.000
100139033	TAPA CAJA BORNES 1LA7 AH160	61.14 88.000
	Repuestos serie 1LA5 tamaño constructivo 180	
100139118	PLATILLO AS 1LA5 AH180 B3 MAQUINADO	11.10 263.000
100139085	PLATILLO AS 1LA5 AH180 B5 MAQUINADO	11.00 416.000
100139119	PLATILLO BS 1LA5 AH180 B3 MAQUINADO	41.10 263.000
100138861	VENTILADOR 1LA4/5/6 AH180/200/225 - 2POLOS	50.10 163.000
100138862	VENTILADOR 1LA4/5/6 AH180M/L - 4/6/8 POLOS	50.10 164.000
100138881	REGLETA BORNES 1LA4/5/6 AH180/200/225 - 50/60Hz La regleta completa consta de 4 borneras	66.50 104.000
100139122	CAPERUZA 1LA5 AH180	52.00 153.000
100139120	PIEZA INTERMEDIA 1LA5 AH180	61.30 222.000
100139121	TAPA CAJA BORNES 1LA5 AH180/200/225	61.14 104.000

1/9

Estos productos no están disponibles en el **Industry Mall**, para solicitarlos deben consultar con el CAS o con el consultor de ventas.

(*) El Precio Lista no incluye IVA vigente - Precios sujetos a cambio sin previo aviso

REPUESTOS PARA MOTORES TRIFÁSICOS IEC DE PROPÓSITO GENERAL EFICIENCIA IE1, IP55 (TEFC) SERIE 1LA7 Y 1LA5

Visite nuestro configurador de motores nacionales en el link: www.motores.siemens.com

Dic. 10/2018

1/10

No. de Depósito	Descripción	Precio sugerido Unit. - Col. \$(*)																																
<table border="0"> <tr> <td>3.10 / 4.10</td> <td>Anillo en "V"</td> </tr> <tr> <td>3.60</td> <td>Tapa balinera interior, lado BS</td> </tr> <tr> <td>4.60</td> <td>Tapa balinera interior, lado AS</td> </tr> <tr> <td>11.00</td> <td>Platillo lado AS/B5</td> </tr> <tr> <td>11.10</td> <td>Platillo lado AS/B3</td> </tr> <tr> <td>13.19</td> <td>Arandela de presión</td> </tr> <tr> <td>13.30</td> <td>Rodamiento lado AS</td> </tr> <tr> <td>31.00</td> <td>Carcasa</td> </tr> <tr> <td>31.70</td> <td>Patas</td> </tr> <tr> <td>41.10</td> <td>Platillo lado BS/B3</td> </tr> <tr> <td>41.30</td> <td>Rodamiento lado BS</td> </tr> <tr> <td>50.10</td> <td>Ventilador</td> </tr> <tr> <td>52.00</td> <td>Caperuza</td> </tr> <tr> <td>61.14</td> <td>Tapa caja de bornes</td> </tr> <tr> <td>61.30</td> <td>Caja de bornes</td> </tr> <tr> <td>66.50</td> <td>Regleta de bornes</td> </tr> </table>			3.10 / 4.10	Anillo en "V"	3.60	Tapa balinera interior, lado BS	4.60	Tapa balinera interior, lado AS	11.00	Platillo lado AS/B5	11.10	Platillo lado AS/B3	13.19	Arandela de presión	13.30	Rodamiento lado AS	31.00	Carcasa	31.70	Patas	41.10	Platillo lado BS/B3	41.30	Rodamiento lado BS	50.10	Ventilador	52.00	Caperuza	61.14	Tapa caja de bornes	61.30	Caja de bornes	66.50	Regleta de bornes
3.10 / 4.10	Anillo en "V"																																	
3.60	Tapa balinera interior, lado BS																																	
4.60	Tapa balinera interior, lado AS																																	
11.00	Platillo lado AS/B5																																	
11.10	Platillo lado AS/B3																																	
13.19	Arandela de presión																																	
13.30	Rodamiento lado AS																																	
31.00	Carcasa																																	
31.70	Patas																																	
41.10	Platillo lado BS/B3																																	
41.30	Rodamiento lado BS																																	
50.10	Ventilador																																	
52.00	Caperuza																																	
61.14	Tapa caja de bornes																																	
61.30	Caja de bornes																																	
66.50	Regleta de bornes																																	
Repuestos serie 1LA5 tamaño constructivo 200																																		
100139208	PLATILLO AS 1LA5 AH200 B3 MAQUINADO	267.000																																
100139151	PLATILLO AS 1LA5 AH200 B5 MAQUINADO	514.000																																
100139207	PLATILLO BS 1LA5 AH200/225 B3 MAQUINADO	294.000																																
100138861	VENTILADOR 1LA4/5/6 AH180/200/225 - 2POLOS	163.000																																
100138863	VENTILADOR 1LA5/1LA6 AH200/225 - 4/6/8POLOS	222.000																																
100138881	REGLETA BORNES 1LA4/5/6 AH180/200/225 - 50/60Hz La regleta completa consta de 4 borneras	104.000																																
100139241	CAPERUZA 1LA5 AH200/225	164.000																																
100139155	PIEZA INTERMEDIA 1LA5 AH200/225	222.000																																
100139121	TAPA CAJA BORNES 1LA5 AH180/200/225	104.000																																
Repuestos serie 1LA5 tamaño constructivo 225																																		
100139550	PLATILLO AS 1LA5 AH225 B3 MAQUINADO	339.000																																
100139152	PLATILLO AS 1LA5 AH225 B5 MAQUINADO	561.000																																
100139207	PLATILLO BS 1LA5 AH200/225 B3 MAQUINADO	294.000																																
100138861	VENTILADOR 1LA4/5/6 AH180/200/225 - 2POLOS	163.000																																
100138863	VENTILADOR 1LA5/1LA6 AH200/225 - 4/6/8POLOS	222.000																																
100138881	REGLETA BORNES 1LA4/5/6 AH180/200/225 - 50/60Hz La regleta completa consta de 4 borneras	104.000																																
100139241	CAPERUZA 1LA5 AH200/225	164.000																																
100139155	PIEZA INTERMEDIA 1LA5 AH200/225	222.000																																
100139121	TAPA CAJA BORNES 1LA5 AH180/200/225	104.000																																

Estos productos no están disponibles en el **Industry Mall**, para solicitarlos deben consultar con el CAS o con el consultor de ventas.

(* El Precio Lista no incluye IVA vigente - Precios sujetos a cambio sin previo aviso

REPUESTO PARA MOTORES TRIFÁSICOS IEC DE USO SEVERO EFICIENCIA IE1, IP55 (TEFC) SERIE 1LA3 Y 1LA6

Visite nuestro configurador de motores nacionales en el link: www.motores.siemens.com

Dic. 10/2018

No. de Depósito	Descripción	Precio sugerido Unit. - Col. \$(*)
	<ul style="list-style-type: none"> 11.10 Platillo lado AS/B3 13.19 Arandela de presión 13.30 Rodamiento lado AS 31.00 Carcasa 31.70 Patas 41.10 Platillo lado BS/B3 41.30 Rodamiento lado BS 50.10 Ventilador 52.00 Caperuza 61.14 Tapa caja de bornes 61.30 Caja de bornes 66.50 Regleta de bornes 	
Referencia	Parte	
Repuestos serie 1LA3 tamaño constructivo 90		
100139465	PLATILLO AS 1LA3 AH090 B3 MAQUINADO EN HIERRO PINTURA EPOXICA EUS	50,1 119.000
100139300	PLATILLO AS 1LA3 AH090 B5 R6305 MAQUINADO	50,1 128.000
100139466	PLATILLO BS 1LA3 AH090 B3 MAQUINADO EN HIERRO PINTURA EPOXICA EUS	66,5 119.000
100138855	VENTILADOR P/MOTOR 1LA7/1LF3 AH090	52 32.000
100139023	REGLETA DE BORNES 1LA TC90/100/112*5PZAS - Tipo GK130 Conexión YY / Y	61,3 285.000
100139524	CAPERUZA 1LA3 AH90 PINTURA EPOXICA - Caperuza en lámina	61,14 74.000
100139530	PIEZA INTERMEDIA GK130 3F AL MECA. PG16	61.30 170.000
100138875	TAPA CAJA BORNES 90 GK 130	61.14 45.000
Repuestos serie 1LA3 tamaño constructivo 112		
100139467	PLATILLO AS 1LA3 AH112 B3 MAQUINADO EN HIERRO PINTURA EPOXICA EUS	11.10 133.000
100139301	PLATILLO AS 1LA3 AH112 B5 R6306 MAQUINADO	11.10 en ejecución B5 147.000
100139468	PLATILLO BS 1LA3 AH112 B3 MAQUINADO EN HIERRO PINTURA EPOXICA EUS	41.10 145.000
100138856	VENTILADOR P/MOTOR 1LA7/1LA3 AH112	50.10 34.000
100139023	REGLETA DE BORNES 1LA TC90/100/112*5PZAS - Tipo GK130 Conexión YY / Y	66.50 285.000
100139401	CAPERUZA 1LA3 AH112 P. EPOX.	52.00 94.000
100139530	PIEZA INTERMEDIA GK130 3F AL MECA. PG16	61.30 170.000
100138875	TAPA CAJA BORNES 90 GK 130	61.14 45.000

1/11

Estos productos no están disponibles en el **Industry Mall**, para solicitarlos deben consultar con el CAS o con el consultor de ventas.

(*) El Precio Lista no incluye IVA vigente - Precios sujetos a cambio sin previo aviso

REPUESTO PARA MOTORES TRIFÁSICOS IEC DE USO SEVERO EFICIENCIA IE1, IP55 (TEFC) SERIE 1LA3 Y 1LA6

Visite nuestro configurador de motores nacionales en el link: www.motores.siemens.com

Dic. 10/2018

No. de Depósito	Descripción	Precio sugerido Unit. - Col. \$(*)
	<ul style="list-style-type: none"> 1.43 Retenedor 11.10 Plátillo AS/B3 13.19 Arandela de presión 13.30 Rodamiento AS 31.00 Carcasa – Estator 41.10 Plátillo BS/B3 41.30 Rodamiento BS 51.30 Ventilador 52.00 Caperuza 61.14 Tapa caja de bornes 61.30 Pieza intermedia 66.50 Regleta de bornes 	
Referencia	Parte	
Repuestos serie 1LA3 tamaño constructivo 132		
100139469	PLATILLO AS 1LA3 AH132 B3 MAQUINADO FE EPO EUS	146.000
100139302	PLATILLO AS 1LA3 AH132 B5 R6308 MAQUINADO	197.000
100139470	PLATILLO BS 1LA3 AH132 B3 MAQUINADO FE EPO EUS	153.000
100138858	VENTILADOR P/MOTOR 1LA3/1LA7 AH132	45.000
100138879	REGLETA DE BORNES P/MOTOR 1LA3/5/7 TC132 - Tipo GK239	99.000
100139525	CAPERUZA 1LA3 AH132 PINTURA EPOXICA	107.000
100139531	PIEZA INTERMEDIA 1LA3 AH132 MAQ. P. EPOX	302.000
100139539	TAPA CAJA BORNES 1LA3 AH132 MAQUINADO PINTURA EPOXICA	187.000
Repuestos serie 1LA3 tamaño constructivo 160		
100139471	PLATILLO AS 1LA3 AH160 B3 MAQUINADO FE EPO EUS	199.000
100139303	PLATILLO AS 1LA3 AH160 B5 R6309 MAQUINADO	289.000
100139472	PLATILLO BS 1LA3 AH160 B3 MAQUINADO FE EPO EUS	238.000
100138860	VENTILADOR P/MOTOR 1LA3/1LA7 AH160	51.000
100138880	REGLETA BORNES P/MOTOR 1LA3/1LA7 AH160 - Tipo GK339	142.000
100139526	CAPERUZA 1LA3 AH160 PINTURA EPOXICA	128.000
100139532	PIEZA INTERMEDIA 1LA3 AH160 MAQ. P. EPOX	293.000
100139540	TAPA CAJA BORNES 1LA3 AH160 MAQUINADA P. EPOXICA	188.000

Estos productos no están disponibles en el **Industry Mall**, para solicitarlos deben consultar con el CAS o con el consultor de ventas.

(* El Precio Lista no incluye IVA vigente - Precios sujetos a cambio sin previo aviso

REPUESTO PARA MOTORES TRIFÁSICOS IEC DE USO SEVERO EFICIENCIA IE1, IP55 (TEFC) SERIE 1LA3 Y 1LA6

Visite nuestro configurador de motores nacionales en el link: www.motores.siemens.com

Dic. 10/2018

No. de Depósito	Descripción	Precio sugerido Unit. - Col. \$(*)
	Referencia	Parte
	Repuestos serie 1LA6 tamaño constructivo 180	
100139568	PLATILLO AS 1LA6 AH180 B3 R6310 MAQUINADO PINTURA EPOXICA	11.10 270.000
100139357	PLATILLO AS 1LA6 AH180 B5 R6310 MAQUINADO PINTURA EPOXICA	11.10 en ejecución B5 420.000
100139569	PLATILLO BS 1LA6 AH180 B3 R6310 MAQUINADO PINTURA EPOXICA	41.10 304.000
100138861	VENTILADOR 1LA4-6 AH180/220/225-2 POLOS MAQUINADO ALUMINIO	51.30 162.000
100138862	VENTILADOR P/MOTOR TC180M/L 4/6POLOS	51.30 163.000
100138881	REGLETA DE BORNES P/MOTOR TC180/200/225	66.50 104.000
100139533	PIEZA INTERMEDIA 1LA6 MAQ. P. EPOX	61,3 318.000
100139527	CAPERUZA 1LA6 AH180 PINTURA EPOXICA	52.00 155.000
100139541	TAPA CAJA BORNES 1LA6 AH 180/200/225 MAQUINADA PINTURA EPOXICA	61.14 194.000
	Repuestos serie 1LA6 tamaño constructivo 200	
100139566	PLATILLO AS 1LA6 AH200 B5 R6312 MAQUINADO PINTURA EPOXICA	11.10 304.000
100139359	PLATILLO AS 1LA6 AH200 B5 R6312 MAQUINADO PINTURA EPOXICA	11.10 en ejecución B5 517.000
100139567	PLATILLO BS 1LA6 AH200 B3 R6312 MAQUINADO PINTURA EPOXICA	41.10 321.000
100138861	VENTILADOR 1LA4-6 AH180/220/225-2 POLOS MAQUINADO ALUMINIO	51.30 162.000
100138863	VENTILADOR P/MOTOR AH200/225 4/6POLOS	51.30 222.000
100138881	REGLETA DE BORNES P/MOTOR TC180/200/225	66.50 104.000
100139533	PIEZA INTERMEDIA 1LA6 MAQ. P. EPOX	61,3 318.000
100139528	CAPERUZA 1LA6 AH200 PINTURA EPOXICA	51.30 164.000
100139541	TAPA CAJA BORNES 1LA6 AH 180/200/225 MAQUINADA PINTURA EPOXICA	13.19 194.000
	Repuestos serie 1LA6 tamaño constructivo 225	
100139561	PLATILLO AS 1LA6 AH225 B3 R6313 MAQUINADO PINTURA EPOXICA	11.10 337.000
100139358	PLATILLO AS 1LA6 AH225 B5 R6313 MAQUINADO PINTURA EPOXICA	11.10 en ejecución B5 543.000
100139562	PLATILLO BS 1LA6 AH225 B3 R6313 MAQUINADO PINTURA EPOXICA	41.10 337.000
100138861	VENTILADOR 1LA4-6 AH180/220/225-2 MAQUINADO ALUMINIO	51.30 162.000
100138863	VENTILADOR P/MOTOR AH200/225 4/6POLOS	51.30 222.000
100138881	REGLETA DE BORNES P/MOTOR TC180/200/225	66.50 104.000
100139533	PIEZA INTERMEDIA 1LA6 MAQ. P. EPOX	61,3 318.000
100139529	CAPERUZA 1LA6 AH225 PINTURA EPOXICA	52.00 188.000
100139541	TAPA CAJA BORNES 1LA6 AH 180/200/225 MAQUINADA PINTURA EPÓXICA	61.14 194.000

1/13

Estos productos no están disponibles en el **Industry Mall**, para solicitarlos deben consultar con el CAS o con el consultor de ventas.

(*) El Precio Lista no incluye IVA vigente - Precios sujetos a cambio sin previo aviso

REPUESTOS PARA MOTORES TRIFÁSICOS IEC DE ALTA EFICIENCIA IE2, IP55 (TEFC) SERIE 1LG4

Visite nuestro configurador de motores nacionales en el link: www.motores.siemens.com

Dic. 10/2018

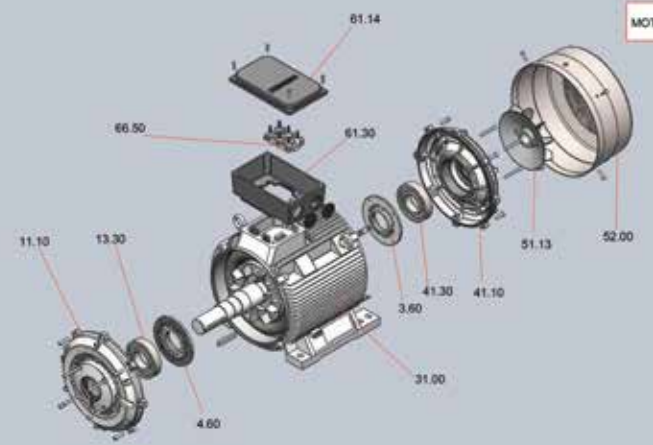
No. de Depósito	Descripción	Precio sugerido Unit. - Col. \$(*)
		
<p>3.60 Tapa Balinera interior Lado BS 4.60 Tapa Balinera interior Lado AS 11.10 Platillo lado AS B3 13.30 Rodamiento lado AS 31.00 Carcasa 41.10 Platillo lado BS B3 41.30 Rodamiento Lado BS 51.13 Ventilador 52.00 Caperuza 61.14 Tapa Caja Bornes 61.30 Caja de Bornes</p>		
Referencia	Parte	
Repuestos serie 1LG4 tamaño 250		
100247898	PLATILLO AS/BS 1LG4 TAMAÑO IEC250 B3	436.000
100245032	PLATILLO AS 1LG4 TAMAÑO IEC250 B5 (Brida)	1.206.000
100245047	VENTILADOR PLÁSTICO PARA MOTOR 1LG4 TAMAÑO IEC250 2P	293.000
100247662	VENTILADOR PLÁSTICO PARA MOTOR 1LG4 TAMAÑO IEC250 4P	293.000
100247598	VENTILADOR PLÁSTICO PARA MOTOR 1LG4 TAMAÑO IEC250 6P	300.000
100247748	REGLETA DE BORNES 1LG4 TAMAÑO IEC250	387.000
100247934	CAPERUZA 1LG4 TAMAÑO IEC250	675.000
100247936	CAJA DE BORNES 1LG4 TAMAÑO IEC250	293.000
100247937	TAPA CAJA DE BORNES 1LG4 TAMAÑO IEC250	210.000
Repuestos serie 1LG4 tamaño 280		
100248013	PLATILLO AS 1LG4 TAMAÑO IEC280 B3	479.000
100244074	PLATILLO AS 1LG4 TAMAÑO IEC280 B5 (Brida)	1.446.000
100248014	PLATILLO BS 1LG4 TAMAÑO IEC280 B3	479.000
100245047	VENTILADOR PLÁSTICO PARA MOTOR 1LG4 TAMAÑO IEC280 2P	293.000
100247666	VENTILADOR PLÁSTICO PARA MOTOR 1LG4 TAMAÑO IEC280 4P	323.000
100247667	VENTILADOR PLÁSTICO PARA MOTOR 1LG4 TAMAÑO IEC280 6P	339.000
100247746	REGLETA DE BORNES 1LG4 TAMAÑO IEC280 CONEXIÓN DY	413.000
100247749	CAPERUZA 1LG4 TAMAÑO IEC280	711.000
100247932	CAJA DE BORNES 1LG4 TAMAÑO IEC280	358.000
100247933	TAPA CAJA DE BORNES 1LG4 TAMAÑO IEC280	231.000
Repuestos serie 1LG4 tamaño 315		
100247691	PLATILLO AS 1LG4 TAMAÑO IEC315 B3	529.000
100245033	PLATILLO AS 1LG4 TAMAÑO IEC315 B5 (Brida)	1.768.000
100247692	PLATILLO BS 1LG4 TAMAÑO IEC315 B3	529.000
100235748	VENTILADOR PLÁSTICO PARA MOTOR 1LG4 TAMAÑO IEC315 2P	322.000
100247690	VENTILADOR PLÁSTICO PARA MOTOR 1LG4 TAMAÑO IEC315 4P	355.000
100231242	VENTILADOR PLÁSTICO PARA MOTOR 1LG4 TAMAÑO IEC315 6P	373.000
100247698	REGLETA DE BORNES 1LG4 TAMAÑO IEC315 CONEXIÓN DY	468.000
100231243	CAPERUZA 1LG4 TAMAÑO IEC315	783.000
100247745	CAJA DE BORNES 1LG4 TAMAÑO IEC315	395.000
100247743	TAPA CAJA DE BORNES 1LG4 TAMAÑO IEC315	254.000
Nota: Los repuestos para 1LA9 tamaños 80 a 225 son los mismos que para 1LA7		

Estos productos no están disponibles en el **Industry Mall**, para solicitarlos deben consultar con el CAS o con el consultor de ventas.

(* El Precio Lista no incluye IVA vigente - Precios sujetos a cambio sin previo aviso

SIMOTICS – El portafolio de motores más amplio del mundo

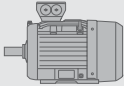
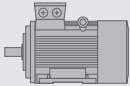
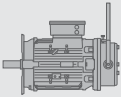
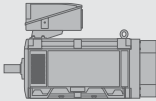
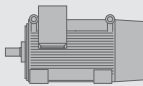
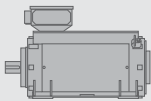
Propósito General SIMOTICS GP	Servicio severo SIMOTICS SD	A prueba de explosión SIMOTICS XP	Propósito definido SIMOTICS DP	Flexibilidad para modificaciones eléctricas o mecánicas SIMOTICS FD	Altas potencias SIMOTICS TN	Alto Torque SIMOTICS HT
						
IEC: 0.09 – 45 kW NEMA: 1 – 20 HP	IEC: 0.18 – 315 kW NEMA: 1 – 400 HP	IEC: 0.09 – 1,000 kW NEMA: 1 – 400 HP	IEC: 0.37 – 481 kW	IEC: 200 – 1,600 kW	IEC: 200 – 5,000 kW NEMA: 125 – 2,250 HP	IEC: 150 – 2,100 kW
Bombas, ventiladores, compresores, bandas transportadoras.	Bombas, ventiladores, compresores, bandas transportadoras, aplicaciones marinas, mezcladoras, extrusoras, aplicaciones de la industria petroquímica.	En general para aplicaciones industriales donde se presenten áreas o procesos con posibilidad de riesgo de explosión.	Motores con diseños especiales para aplicaciones específicas, por ejemplo, mesas de rodillos, ventiladores en túneles de parqueo, puentes, gruas.	Bombas, ventiladores, compresores, bandas transportadoras con altos requerimientos de potencia así como requerimientos del sector químico, marino, cementos y metales.	Bombas, ventiladores, compresores, mezcladores y extrusoras en la industria química y petroquímica, así como aplicaciones en el sector del papel, cemento, acero, incluso aplicaciones de propulsión en el sector marino.	Motor de baja velocidad y alto torque, evitando la utilización de cajas reductoras. Ideal para acople directo a cargas de alta inercia.



Motores trifásicos NEMA de proposito general GP100



1/16

Generalidades

Motores NEMA diseñados para aplicaciones de alta demanda con eficiencia NEMA Premium (IE3). Ideales para ser utilizados en bandas transportadoras, bombas, ventiladores, compresores y demás aplicaciones industriales. Su diseño eléctrico permite que operen a dos tensiones (208-230/460V para tamaños 140 - 250 y 230/460V para tamaños 280 - 400) dándoles flexibilidad. Su capacidad de operación con variador de velocidad (VT 20:1 para tamaños 140 - 440 y CT 4:1 para tamaños 140 - 440) y su alta eficiencia los convierte en una herramienta ideal para el ahorro energético. Su carcasa en hierro les permite soportar con facilidad cargas mecánicas asegurando su integridad estructural. Cuenta con rodamientos libres de mantenimiento (tamaños 140-400) o con grasa (tamaño 440) y protección externa, sobredimensionados para asegurar su larga vida. Su lubricación basada en polyurea asegura su resistencia a altas temperaturas sin sufrir degradación alguna. Su ventilador bidireccional anti chispas fijado al eje con chaveta asegura una refrigeración correcta y segura del motor y está protegido por una caperuza de polycarbonato. Su diseño está centrado en la facilidad de uso, lo cual se ve reflejado en su caja de bornes sobredimensionada, dividida diagonalmente y rotable en incrementos de 90° para asegurar la facilidad de sus conexiones. Todo esto sumado a su garantía de 2 años lo convierte en el equipo ideal para su aplicación.

Características Eléctricas:

- Eficiencia NEMA Premium® en toda la serie (IE3)
- Tensiones conmutables 208-230/460V para tamaños 140 - 250 y 230/460V para tamaños 280 - 400. Tensión de 460V para tamaños superiores a 440
- Posibilidad de arranque directo en todos los tamaños constructivos.
- Clase térmica F
- Tipo de servicio: S1
- Factor de servicio (FS): 1.15, 40°C temperatura ambiente.
- Aptos para ser accionados con variador de velocidad. VT 20:1 para tamaños 140-440 y CT 4:1 para tamaños 140-440
- Disponibilidad en 2, 4 y 6 polos (3600, 1800 y 1200rpm)

Características Mecánicas:

- Carcasa en hierro que asegura su alta resistencia a esfuerzos mecánicos y vibraciones.
- Cuenta con agujeros anti condensación.
- Ventilador bi-direccional anti chispas en polycarbonato con caperuza en polycarbonato
- Rodamientos libres de mantenimiento y con grasa (polyurea) especial para altas temperaturas 150°C
- Ejecución horizontal F-1 estándar, D-Flange y C-Face
- Protección Mecánica IP55 (TEFC)
- Platinos en fundición de hierro
- Pintura epóxica de color gris RAL 7030.
- Placa de características en Aluminio.

Accesorios bajo pedido:



- Termostatos
- Montajes especiales
- Bandas Calefactoras
- Arranque estrella delta
- Tensión de alimentación fuera del estándar

(* El Precio Lista no incluye IVA vigente - Precios sujetos a cambio sin previo aviso

MOTORES TRIFÁSICOS NEMA PREMIUM GP100

Visite nuestro configurador de motores nacionales en el link: www.motores.siemens.com



Dic. 10/2018

No. de Depósito	Descripción									Precio sugerido Unit. - Col. \$(*)
										
										
Referencia	Potencia HP	Frame	Datos nominales		Corriente nominal		Eficiencia %	Peso neto Lb		
			Velocidad min-1	Torque Lb.ft	230 VYY A	460 VY A				
VELOCIDAD 3,600 RPM (2 POLOS)										
100417046	1LE2225-1AA11-4AA3-Z B09+D05+D80	1	143T	3520	17,9	2,8	1,4	82,5%	70,0	1.092.000
100417047	1LE2225-1AA21-4AA3-Z B09+D05+D80	1,5	143T	3525	26,8	4	2	84,0%	75,0	1.196.000
100417048	1LE2225-1AA31-4AA3-Z B09+D05+D80	2	145T	3515	35,9	5,2	2,6	85,5%	55,1	1.274.000
100417049	1LE2225-1CA11-4AA3-Z B09+D05+D80	3	182T	3520	53,7	7,6	2,4	86,5%	80,5	1.638.000
100417070	1LE2225-1CA31-4AA3-Z B09+D05+D80	5	184T	3505	89,9	12,5	6,2	88,5%	109,0	1.768.000
100417071	1LE2225-2AA11-4AA3-Z B09+D05+D80	7,5	213T	3520	134,3	17	8,5	89,5%	209,0	2.444.000
100417072	1LE2225-2AA21-4AA3-Z B09+D05+D80	10	215T	3515	179,3	23	11,5	90,2%	208,0	2.626.000
100417073	1LE2225-2BA11-4AA3-Z B09+D05+D80	15	254T	3530	267,8	34	17	91,0%	301,0	4.264.000
100417074	1LE2225-2BA21-4AA3-Z B09+D05+D80	20	256T	3515	358,6	44	22	91,0%	313,0	4.524.000
100417075	1LE2225-2DA11-6AA3-Z B09+D05+D80	25	284TS	3525	447,0	58	29	91,7%	464,6	6.240.000
100417076	1LE2225-2DA21-6AA3-Z B09+D05+D80	30	286TS	3530	535,6	68	34	91,7%	424,0	6.604.000
100417077	1LE2225-3BA11-6AA3-Z B09+D05+D80	40	324TS	3535	713,2	90	45	93,6%	608,0	8.632.000
100417078	1LE2225-3BA21-6AA3-Z B09+D05+D80	50	326TS	3535	891,4	110	55	93,6%	593,0	10.722.000
100417079	1LE2225-3DA11-6AA3-Z B09+D05+D80	60	364TS	3565	1060,7	136	68	93,6%	780,0	15.600.000
100417100	1LE2225-3DA21-6AA3-Z B09+D05+D80	75	365TS	3565	1325,9	172	86	94,1%	888,0	17.576.000
100417101	1LE2225-4BA11-6AA3-Z B09+D05+D80	100	405TS	3570	1765,4	216	108	94,1%	1096,6	20.020.000
100417102	1LE2225-4DA13-2AA3-Z B09+D05+D80	125	444TS	3575	2203,7	-	138	95,0%	1381,0	25.220.000
100417103	1LE2225-4DA23-2AA3-Z B09+D05+D80	150	445TS	3575	2644,4	-	164	95,0%	1600,9	31.640.000
100417104	1LE2225-4DA33-2AA3-Z B09+D05+D80	200	447TS	3575	3525,9	-	216	95,4%	1915,7	41.400.000
VELOCIDAD 1,800 RPM (4 POLOS)										
100417105	1LE2225-1AB21-4AA3-Z B09+D05+D80	1	143T	1755	35,9	2,8	1,4	85,5%	73,0	1.238.000
100417106	1LE2225-1AB31-4AA3-Z B09+D05+D80	1,5	143T	1740	54,3	4,2	2,1	86,5%	69,0	1.290.000
100417107	1LE2225-1AB41-4AA3-Z B09+D05+D80	2	145T	1740	72,4	5,6	2,8	86,5%	69,0	1.362.000
100417108	1LE2225-1CB11-4AA3-Z B09+D05+D80	3	182T	1760	107,4	8	4	89,5%	112,0	1.612.000
100417109	1LE2225-1CB31-4AA3-Z B09+D05+D80	5	184T	1755	179,6	13	6,5	89,5%	115,0	1.716.000
100417120	1LE2225-2AB11-4AA3-Z B09+D05+D80	7,5	213T	1765	267,8	19,4	9,7	91,7%	185,0	2.574.000
100417122	1LE2225-2AB21-4AA3-Z B09+D05+D80	10	215T	1755	359,1	25	12,5	91,7%	193,0	2.995.000
100417123	1LE2225-2BB11-4AA3-Z B09+D05+D80	15	254T	1770	534,1	38	19	92,4%	276,0	4.004.000
100417124	1LE2225-2BB21-4AA3-Z B09+D05+D80	20	256T	1770	712,2	50	25	93,0%	330,0	4.784.000
100417125	1LE2225-2CB11-6AA3-Z B09+D05+D80	25	284T	1775	887,7	60	30	93,6%	429,0	6.604.000
100417128	1LE2225-2CB21-6AA3-Z B09+D05+D80	30	286T	1775	1065,2	70	35	93,6%	449,0	6.916.000
100417130	1LE2225-3AB11-6AA3-Z B09+D05+D80	40	324T	1780	1416,3	92	46	94,1%	633,0	8.684.000
100417131	1LE2225-3AB21-6AA3-Z B09+D05+D80	50	326T	1780	1770,4	116	58	94,5%	668,0	10.396.000
100417068	1LE2225-3CB11-6AA3-Z B09+D05+D80	60	364T	1780	2124,4	136	68	95,0%	880,0	14.976.000
100417069	1LE2225-3CB21-6AA3-Z B09+D05+D80	75	365T	1780	2655,6	170	85	95,4%	950,0	16.380.000
100417180	1LE2225-4AB11-6AA3-Z B09+D05+D80	100	405T	1780	3540,7	226	113	95,4%	1107,0	19.763.000
100417181	1LE2225-4CB13-2AA3-Z B09+D05+D80	125	444T	1785	4413,5	-	143	95,4%	1527,0	26.000.000
100417182	1LE2225-4CB23-2AA3-Z B09+D05+D80	150	445T	1785	5296,2	-	170	95,8%	1865,0	27.976.000
100417183	1LE2225-4CB33-2AA3-Z B09+D05+D80	200	447T	1785	7061,6	-	228	96,2%	2245,0	35.360.000
Notas: Motores en ejecución C-Face, tienen un sobrepeso de 15% Motores en ejecución D-Face, tienen un sobrepeso de 25%										
(*) El Precio Lista no incluye IVA vigente - Precios sujetos a cambio sin previo aviso										

MOTORES TRIFÁSICOS NEMA PREMIUM GP100

Visite nuestro configurador de motores nacionales en el link: www.motores.siemens.com

Dic. 10/2018

No. de Depósito	Descripción									Precio sugerido Unit. - Col. \$(*)	
											
											
Referencia	Potencia HP	Frame	Datos nominales		Corriente nominal		Eficiencia %	Peso neto Lb			
			Velocidad min-1	Torque Lb.ft	230 VYY A	460 VY A					
VELOCIDAD 1,200 RPM (6 POLOS)											
100417184	1LE2225-1AC31-4AA3-Z B09+D05+D80	1	145T	1.165	54,1	3,2	1,6	82,5%	70	1.404.000	
100417185	1LE2225-1CC11-4AA3-Z B09+D05+D80	1,5	182T	1.160	81,5	4,8	2,4	87,5%	101	1.820.000	
100417186	1LE2225-1CC31-4AA3-Z B09+D05+D80	2	184T	1.160	108,7	6,4	3,2	88,5%	112	1.924.000	
100417187	1LE2225-2AC11-4AA3-Z B09+D05+D80	3	213T	1.175	160,9	8,6	4,3	89,5%	155	2.522.000	
100417188	1LE2225-2AC21-4AA3-Z B09+D05+D80	5	215T	1.165	270,5	13,4	6,7	89,5%	171	2.808.000	
100417189	1LE2225-2BC11-4AA3-Z B09+D05+D80	7,5	254T	1.175	402,3	20	10	91,0%	351	3.481.000	
100417190	1LE2225-2BC21-4AA3-Z B09+D05+D80	10	256T	1.175	536,4	27	13,5	91,0%	356	4.420.000	
100417198	1LE2225-2CC11-6AA3-Z B09+D05+D80	15	284T	1.180	801,2	42	21	91,7%	409	6.968.000	
100417199	1LE2225-2CC21-6AA3-Z B09+D05+D80	20	286T	1.180	1068,2	54	27	91,7%	434	7.436.000	
100417211	1LE2225-3AC11-6AA3-Z B09+D05+D80	25	324T	1.185	1329,6	66	33	93,0%	633	9.204.000	
100417212	1LE2225-3AC21-6AA3-Z B09+D05+D80	30	326T	1.185	1595,6	78	39	93,0%	658	9.836.000	
100417214	1LE2225-3CC11-6AA3-Z B09+D05+D80	40	364T	1.185	2127,4	98	49	94,1%	828	14.352.000	
100417216	1LE2225-3CC21-6AA3-Z B09+D05+D80	50	365T	1.185	2659,3	124	62	94,1%	863	15.418.000	
100417218	1LE2225-4AC11-6AA3-Z B09+D05+D80	60	404T	1.185	3191,1	148	74	94,5%	1.047	19.132.000	
100417220	1LE2225-4AC21-6AA3-Z B09+D05+D80	75	405T	1.185	3988,9	186	93	94,5%	1.117	20.372.000	
100417221	1LE2225-4CC13-2AA3-Z B09+D05+D80	100	444T	1.185	5318,6	-	117	95,0%	1.531	26.520.000	
100417222	1LE2225-4CC23-2AA3-Z B09+D05+D80	125	445T	1.185	6648,2	-	144	95,0%	1.702	29.900.000	
100417224	1LE2225-4CC33-2AA3-Z B09+D05+D80	150	447T	1.190	7944,3	-	172	95,8%	1.960	35.360.000	
BRIDAS MOTORES GP100											
	Referencia	Tamaño constructivo			Tipo de brida						
100405682	A7B82500014345	140T			C-Face						213.000
100372497	A7B82500014346	180T			C-Face						310.000
100373680	A7B82500014347	210T			C-Face						425.000
100372499	A7B82500014348	250T			C-Face						678.000
100359091	A7B82500007079	280T			C-Face						813.000
100275082	A7B82500007082	320T			C-Face						947.000
100275083	A7B82500007085	360T			C-Face						1.411.000
100372511	A7B82500007397	400T			C-Face						3.094.000
100372512	A7B82500007420	440T			C-Face						4.253.000
100386508	A7B82500007418	440TS			C-Face						4.253.000
100405683	A7B82500014367	140T			D-Face						465.000
100372513	A7B82500014368	180T			D-Face						658.000
100373681	A7B82500014369	210T			D-Face						889.000
100372516	A7B82500014379	250T			D-Face						1.354.000
100258591	A7B82500007080	280T			D-Face						1.624.000
100280448	A7B82500007083	320T			D-Face						2.514.000
100386510	A7B82500007086	360T			D-Face						3.016.000
100372536	A7B82500007403	400T			D-Face						3.712.000
100372537	A7B82500007428	440T			D-Face						3.905.000
100378225	A7B82500007427	440TS			D-Face						4.833.000
Notas:											
Motores en ejecución C-Face, tienen un sobrepeso de 15%											
Motores en ejecución D-Face, tienen un sobrepeso de 25%											
(*) El Precio Lista no incluye IVA vigente - Precios sujetos a cambio sin previo aviso											



Motores trifásicos NEMA de uso severo SD100



Generalidades

Motores NEMA diseñados para aplicaciones severas con eficiencia NEMA Premium. Ideales para ser utilizados en minería, industria petrolera, petroquímica, pulpa y papel, azúcar y metales. Su diseño eléctrico permite que operen a dos tensiones (208-230/460V para tamaños hasta 20HP, 460V para tamaños de 25HP hasta 400HP y 575V para todos los tamaños) dandoles flexibilidad. Su capacidad de operación con variador de velocidad (VT 20:1 para tamaños 140 - 440 y CT 4:1 para tamaños 140 - 440) y su alta eficiencia los convierte en una herramienta ideal para el ahorro energético. Su carcasa en hierro con agujeros anti-condensación les permite soportar con facilidad cargas mecánicas asegurando su integridad estructural y les da resistencia a la corrosión. Su ventilador bi-direccional anti chispas fijado al eje con chaveta asegura una refrigeración correcta y segura del motor y protegido por una caperuza de hierro. Cuenta con rodamientos con grasa y protección externa (doble para tamaños 143T-256T y sencillo 284T-S449T) sobredimensionados para asegurar su larga vida. Esta familia maneja como estándar sellos Inpro/Seal® en ambos extremos. Su resistencia a las condiciones ambiente agresivas está garantizada con el tratamiento superficial de sus componentes con Zinc, pintura epóxica y placa de características en acero inoxidable. Su diseño esta centrado en la facilidad de uso, lo cual se ve reflejado en su caja de bornes sobredimensionada, dividida diagonalmente y rotable en incrementos de 90° para asegurar la facilidad de sus conexiones. Por último, su garantía de 3 años brinda tranquilidad y demuestra su confiabilidad.

Características Eléctricas:

- Eficiencia NEMA Premium® en toda la línea
- Tensiones de 208-230/460V para tamaños hasta 20HP, 460V para tamaños de 25HP hasta 400HP y 575V para todos los tamaños.
- Posibilidad de arranque directo en todos los tamaños constructivos.
- Clase térmica F
- Tipo de servicio: S1
- Factor de servicio (FS): 1.15, 40°C temperatura ambiente.
- Aptos para ser accionados con variador de velocidad. VT 20:1 para tamaños 140-440 y CT 4:1 para tamaños 140-440
- Disponibilidad en 2, 4 y 6 polos (3600, 1800 y 1200rpm)

Características Mecánicas:

- La carcasa en hierro asegura su alta resistencia a esfuerzos mecánicos y vibraciones. Cuenta con agujeros anti condensación.
- Ventilador bi-direccional anti chispas en policarbonato con caperuza en hierro.
- Rodamientos reengrasables cuentan con grasa (polyurea) especial para altas temperaturas 150°C. Cuentan protección externa (doble para tamaños 143T-256T y sencillo 284T-S449T) y estan sobredimensionados. Uso estándar de sellos Inpro/Seal® en ambos extremos.
- Ejecución horizontal F-1 estándar, D-Flange y C-Face
- Cumple con Protección Mecánica IP54 (TEFC) e IEEE 45 Marine duty.
- Platillos en fundición de hierro.
- Pintura epóxica de color gris RAL 7030.
- Placa de características en Acero Inoxidable.

Accesorios bajo pedido:

- Montajes especiales
- Bandas Calefactoras
- Arranque estrella delta
- Tensión de alimentación fuera del estándar



MOTORES TRIFÁSICOS NEMA PREMIUM SD100

Visite nuestro configurador de motores nacionales en el link: www.motores.siemens.com

Dic. 10/2018

No. de Depósito	Descripción										Precio sugerido Unit. - Col. \$(*)
	Referencia	Nivel de eficiencia	Tamaño Constructivo	Potencia		Eficiencia η %	FS	Corriente (A) 460V	Peso Kg		
				HP	KW						
	VELOCIDAD 3.600 RPM (2 polos)										
100325121	1LE2321-1AA11-4AA3-Z B09+D05	IE3	143T	1,0	0,75	82,5	1.15	1,4	34		
100325122	1LE2321-1AA21-4AA3-Z B09+D05	IE3	143T	1,5	1,12	84	1.15	2	32		
100325123	1LE2321-1AA31-4AA3-Z B09+D05	IE3	145T	2,0	1,50	85,5	1.15	2,5	33		
100227911	1LE2321-1CA11-4AA3-Z B09+D05	IE3	182T	3,0	2,2	86,5	1.15	3,8	49		
100280045	1LE2321-1CA31-4AA3-Z B09+D05	IE3	184T	5,0	3,7	88,5	1.15	6	54		
100222803	1LE2321-2AA11-4AA3-Z B09+D05	IE3	213T	7,5	5,6	89,5	1.15	8,8	73		
100222804	1LE2321-2AA21-4AA3-Z B09+D05	IE3	215T	10,0	7,5	90,2	1.15	11,5	79		
100163413	1LE2321-2BA11-4AA3-Z B09+D05	IE3	254T	15,0	11,2	91	1.15	17,5	130		
100163414	1LE2321-2BA21-4AA3-Z B09+D05	IE3	256T	20,0	14,9	91	1.15	22,5	147		
100163415	1LE2321-2DA11-2AA3-Z B09+D05	IE3	284TS	25,0	18,7	91,7	1.15	29	188		
100163416	1LE2321-2DA21-2AA3-Z B09+D05	IE3	286TS	30,0	22,4	91,7	1.15	34	195		
100163417	1LE2321-3BA11-2AA3-Z B09+D05	IE3	324TS	40,0	29,8	93,6	1.15	45	261		
100163419	1LE2321-3BA21-2AA3-Z B09+D05	IE3	326TS	50,0	37,3	93,6	1.15	55	277		
100163418	1LE2321-3DA11-2AA3-Z B09+D05	IE3	364TS	60,0	44,8	93,6	1.15	68	325		
100163420	1LE2321-3DA21-2AA3-Z B09+D05	IE3	365TS	75,0	56,0	94,1	1.15	86	370		
100163422	1LE2321-4BA21-2AA3-Z B09+D05	IE3	405TS	100,0	74,6	94,1	1.15	108	499		
100163421	1LE2321-4DA11-2AA3-Z B09+D05	IE3	444TS	125,0	93,3	95	1.15	138	660		
100163423	1LE2321-4DA21-2AA3-Z B09+D05	IE3	445TS	150,0	111,9	95	1.15	164	733		
100163424	1LE2321-4DA31-2AA3-Z B09+D05	IE3	447TS	200,0	149,2	95,4	1.15	216	857		
100163425	1LE2321-4DA51-2AA3-Z B09+D05	IE3	449TS	250,0	186,5	95,8	1.15	265	1031		
100163426	1LE2321-4DA61-2AA3-Z B09+D05	IE3	449TS	300,0	223,8	95,8	1.15	325	998		
100163428	1LE2321-4GA11-2AA3-Z B09+D05	IE3	S449SS	350,0	261,0	95,8	1.15	370	1311		

Bajo Consulta

1/20

(*) El Precio Lista no incluye IVA vigente - Precios sujetos a cambio sin previo aviso

MOTORES TRIFÁSICOS NEMA PREMIUM SD100

Visite nuestro configurador de motores nacionales en el link: www.motores.siemens.com

Dic. 10/2018

No. de Depósito	Descripción									Precio sugerido Unit. - Col. \$(*)
	Referencia	Nivel de eficiencia	Tamaño Constructivo	Potencia		Eficiencia η %	FS	Corriente (A) 460V	Peso Kg	
				HP	KW					
VELOCIDAD 1.800 RPM (4 polos)										
100200453	1LE2321-1AB21-4AA3-Z B09+D05	IE3	143T	1,0	0,75	82,5	1.15	1,4	34	Bajo Consulta
100325124	1LE2321-1AB31-4AA3-Z B09+D05	IE3	145T	1,5	1,12	86,5	1.15	2,1	36	
100277678	1LE2321-1AB41-4AA3-Z B09+D05	IE3	145T	2,0	1,5	86,5	1.15	2,8	36	
100200452	1LE2321-1CB11-4AA3-Z B09+D05	IE3	182T	3,0	2,238	89,5	1.15	4	54	
100207274	1LE2321-1CB31-4AA3-Z B09+D05	IE3	184T	5,0	3,7	89,5	1.15	6,5	56	
100151335	1LE2321-2AB11-4AA3-Z B09+D05	IE3	213T	7,5	5,6	91,7	1.15	9,7	87	
100163427	1LE2321-2AB21-4AA3-Z B09+D05	IE3	215T	10,0	7,46	91,7	1.15	12,5	89	
100163441	1LE2321-2BB11-4AA3-Z B09+D05	IE3	254T	15,0	11,19	92,4	1.15	19	131	
100163443	1LE2321-2BB21-4AA3-Z B09+D05	IE3	256T	20,0	14,92	93	1.15	25	146	
100163444	1LE2321-2CB11-2AA3-Z B09+D05	IE3	284T	25,0	18,65	93,6	1.15	30	202	
100163442	1LE2321-2CB21-2AA3-Z B09+D05	IE3	286T	30,0	22,38	93,6	1.15	35	211	
100163445	1LE2321-3AB11-2AA3-Z B09+D05	IE3	324T	40,0	29,84	94,1	1.15	46	302	
100163446	1LE2321-3AB21-2AA3-Z B09+D05	IE3	326T	50,0	37,3	94,5	1.15	58	318	
100146397	1LE2321-3CB11-2AA3-Z B09+D05	IE3	364T	60,0	44,76	95	1.15	68	422	
100163447	1LE2321-3CB21-2AA3-Z B09+D05	IE3	365T	75,0	55,95	95,4	1.15	85	454	
100163448	1LE2321-4AB21-2AA3-Z B09+D05	IE3	405T	100,0	74,6	95,4	1.15	113	526	
100163460	1LE2321-4CB11-2AA3-Z B09+D05	IE3	444T	125,0	93,25	95,4	1.15	143	726	
100163449	1LE2321-4CB21-2AA3-Z B09+D05	IE3	445T	150,0	111,9	95,8	1.15	170	776	
100163461	1LE2321-4CB31-2AA3-Z B09+D05	IE3	447T	200,0	149,2	96,2	1.15	226	923	
100163462	1LE2321-4CB51-2AA3-Z B09+D05	IE3	449T	250,0	186,5	96,2	1.15	278	1100	
100163463	1LE2321-4CB61-2AA3-Z B09+D05	IE3	449T	300,0	223,8	96,2	1.15	338	1420	
100163464	1LE2321-4GB21-2AA3-Z B09+D05	IE3	S449SS	350,0	261	96,2	1.15	390	1447	
VELOCIDAD 1.200 RPM (6 polos)										
100213279	1LE2321-1AC31-4AA3-Z B09+D05	IE3	145T	1,0	0,75	82,5	1.15	1,4	34	Bajo Consulta
100325125	1LE2321-1CC11-4AA3-Z B09+D05	IE3	182T	1,5	1,12	87,5	1.15	2,4	51	
100325126	1LE2321-1CC31-4AA3-Z B09+D05	IE3	184T	2,0	1,50	88,5	1.15	3,2	55	
100325127	1LE2321-2AC11-4AA3-Z B09+D05	IE3	213T	3,0	2,2	89,5	1.15	4,3	74	
100170519	1LE2321-2AC21-4AA3-Z B09+D05	IE3	215T	5,0	3,7	89,5	1.15	6,7	80	
100163466	1LE2321-2BC11-4AA3-Z B09+D05	IE3	254T	7,5	5,6	91	1.15	10	132	
100163465	1LE2321-2BC21-4AA3-Z B09+D05	IE3	256T	10,0	7,5	91	1.15	13,5	131	
100163467	1LE2321-2CC11-6AA3-Z B09+D05	IE3	284T	15,0	11,2	91,7	1.15	21	181	
100163468	1LE2321-2CC21-6AA3-Z B09+D05	IE3	286T	20,0	14,9	91,7	1.15	27	211	
100163470	1LE2321-3AC11-2AA3-Z B09+D05	IE3	324T	25,0	18,7	93	1.15	33	290	
100163469	1LE2321-3AC21-2AA3-Z B09+D05	IE3	326T	30,0	22,4	93	1.15	39	306	
100163471	1LE2321-3CC11-2AA3-Z B09+D05	IE3	364T	40,0	29,8	94,1	1.15	49	391	
100163472	1LE2321-3CC21-2AA3-Z B09+D05	IE3	365T	50,0	37,3	94,1	1.15	62	318	
100163473	1LE2321-4AC11-2AA3-Z B09+D05	IE3	404T	60,0	44,8	94,5	1.15	74	499	
100163474	1LE2321-4AC21-2AA3-Z B09+D05	IE3	405T	75,0	56,0	94,5	1.15	93	522	
100163475	1LE2321-4CC11-2AA3-Z B09+D05	IE3	444T	100,0	74,6	95	1.15	117	701	
100163477	1LE2321-4CC21-2AA3-Z B09+D05	IE3	445T	125,0	93,3	95	1.15	144	780	
100163478	1LE2321-4CC31-2AA3-Z B09+D05	IE3	447T	150,0	111,9	95,8	1.15	172	776	
100163479	1LE2321-4CC51-2AA3-Z B09+D05	IE3	449T	200,0	149,2	95,8	1.15	227	1100	
100163485	1LE2321-4CC61-2AA3-Z B09+D05	IE3	449T	250,0	186,5	95,8	1.15	281	1084	
100163486	1LE2321-4FC11-2AA3-Z B09+D05	IE3	S449LS	300,0	223,8	95,8	1.15	340	1470	

(*) El Precio Lista no incluye IVA vigente - Precios sujetos a cambio sin previo aviso



Motores trifásicos NEMA de uso severo SD100 IEEE841



Generalidades

Motores NEMA diseñados para aplicaciones severas con eficiencia NEMA Premium. Exceden la norma IEEE Std 841TM-2009 gracias a su alto desempeño, construcción altamente resistente y larga vida útil en las aplicaciones más demandantes. Ideales para ser utilizados en minería, industria petrolera, petroquímica, pulpa y papel, azúcar y metales. Su diseño eléctrico permite que operen a dos tensiones (460V y 575V para todos los tamaños) dándoles flexibilidad. Su capacidad de operación con variador de velocidad (VT 20:1 para tamaños 140 - 440 y CT 4:1 para tamaños 140 - 440) y su alta eficiencia los convierte en una herramienta ideal para el ahorro energético. Su carcasa en hierro con agujeros anti-condensación les permite soportar con facilidad cargas mecánicas asegurando su integridad estructural y les da resistencia a la corrosión. Su rotor balanceado a la perfección asegura una mayor durabilidad en sus rodamientos. El uso de acero de alta resistencia (C1045) en su eje asegura su capacidad de manejar cargas elevadas. Su ventilador bi-direccional anti chispas fijado al eje con chaveta asegura una refrigeración correcta y segura del motor y esta protegido por una caperuza de hierro. Cuenta con rodamientos con grasa y protección externa (doble para tamaños 143T-256T y sencillo 284T-S449T) sobredimensionados para asegurar su larga vida. Esta familia maneja como estándar sellos Inpro/Seal® en ambos extremos. Su lubricación basada en polyurea asegura su resistencia a altas temperaturas sin sufrir degradación alguna. Su resistencia a las condiciones ambiente agresivas está garantizada con el tratamiento superficial de sus componentes con Zinc, pintura epóxica y placa de características en acero inoxidable. Su diseño esta centrado en la facilidad de uso, lo cual se ve reflejado en su caja de bornes sobredimensionada, dividida diagonalmente y rotable en incrementos de 90° para asegurar la facilidad de sus conexiones. Por último, su garantía de 5 años brinda tranquilidad y demuestra su confiabilidad.

Características Eléctricas:

- Eficiencia NEMA Premium® en toda la gama
- Tensiones de 460V y 575V para todos los tamaños.
- Posibilidad de arranque directo en todos los tamaños constructivos.
- Clase térmica F
- Tipo de servicio: S1
- Factor de servicio (FS): 1.15, 40°C temperatura ambiente.
- Aptos para ser accionados con variador de velocidad. VT 20:1 para tamaños 140-440 y CT 4:1 para tamaños 140-440
- Disponibilidad en 2, 4 y 6 polos (3600, 1800 y 1200rpm)

Características Mecánicas:

- La carcasa en hierro asegura su alta resistencia a esfuerzos mecánicos y vibraciones. Cuenta con agujeros anti condensación.
- Ventilador bi-direccional anti chispas en policarbonato con caperuza en hierro.
- Rodamientos reengrasables cuentan con grasa (polyurea) especial para altas temperaturas 150°C. Cuentan protección externa y estan sobredimensionados. Uso estándar de sellos Inpro/Seal® en ambos extremos. Tuberías de lubricación en acero inoxidable.
- Ejecución horizontal F-1 estándar, D-Flange y C-Face
- Cumple con Protección Mecánica IP55 (TEFC) e IEEE 45 Marine Duty.
- Platinos en fundición de hierro.
- Pintura epóxica de color gris RAL 7030.
- Placa de características en Acero Inoxidable.

Accesorios bajo pedido:

- Termostatos
- Montajes especiales
- Bandas Calefactoras
- Arranque estrella delta
- Tensión de alimentación fuera del estándar

1/22



(* El Precio Lista no incluye IVA vigente - Precios sujetos a cambio sin previo aviso

MOTORES TRIFÁSICOS NEMA PREMIUM SD100 IEEE 841

Visite nuestro configurador de motores nacionales en el link: www.motores.siemens.com

Dic. 10/2018

No. de Depósito	Descripción									Precio sugerido Unit. - Col. \$(*)
	Referencia	Nivel de eficiencia	Tamaño Constructivo	Potencia		Eficiencia η	FS	Corriente (A) 460V	Peso Kg	
				HP	KW	%				
VELOCIDAD 3.600 RPM (2 polos)										
100325128	1LE2421-1AA11-2AA3-Z B09+D05	IE3	143T	1,0	0,75	82,5	1.15	1,4	34	Bajo Consulta
100325129	1LE2421-1AA21-2AA3-Z B09+D05	IE3	143T	1,5	1,12	84	1.15	2	32	
100325130	1LE2421-1AA31-2AA3-Z B09+D05	IE3	145T	2,0	1,50	85,5	1.15	2,5	33	
100325131	1LE2421-1CA11-2AA3-Z B09+D05	IE3	182T	3,0	2,2	86,5	1.15	3,8	49	
100325132	1LE2421-1CA31-2AA3-Z B09+D05	IE3	184T	5,0	3,7	88,5	1.15	6	54	
100242286	1LE2421-2AA11-2AA3-Z B09+D05	IE3	213T	7,5	5,6	89,5	1.15	8,8	73	
100325133	1LE2421-2AA21-2AA3-Z B09+D05	IE3	215T	10,0	7,5	90,2	1.15	11,5	79	
100163593	1LE2421-2BA11-2AA3-Z B09+D05	IE3	254T	15,0	11,2	91	1.15	17,5	130	
100163594	1LE2421-2BA21-2AA3-Z B09+D05	IE3	256T	20,0	14,9	91	1.15	22,5	147	
100163595	1LE2421-2DA11-2AA3-Z B09+D05	IE3	284TS	25,0	18,7	91,7	1.15	29	188	
100163596	1LE2421-2DA21-2AA3-Z B09+D05	IE3	286TS	30,0	22,4	91,7	1.15	34	195	
100163597	1LE2421-3BA11-2AA3-Z B09+D05	IE3	324TS	40,0	29,8	93,6	1.15	45	261	
100163598	1LE2421-3BA21-2AA3-Z B09+D05	IE3	326TS	50,0	37,3	93,6	1.15	55	277	
100163599	1LE2421-3DA11-2AA3-Z B09+D05	IE3	364TS	60,0	44,8	93,6	1.15	68	325	
100163600	1LE2421-3DA21-2AA3-Z B09+D05	IE3	365TS	75,0	56,0	94,1	1.15	86	370	
100163601	1LE2421-4BA21-2AA3-Z B09+D05	IE3	405TS	100,0	74,6	94,1	1.15	108	499	
100163602	1LE2421-4DA11-2AA3-Z B09+D05	IE3	444TS	125,0	93,3	95	1.15	140	660	
100163603	1LE2421-4DA21-2AA3-Z B09+D05	IE3	445TS	150,0	111,9	95	1.15	162	733	
100163604	1LE2421-4DA31-2AA3-Z B09+D05	IE3	447TS	200,0	149,2	95,4	1.15	220	857	
100163651	1LE2421-4DA51-2AA3-Z B09+D05	IE3	449TS	250,0	186,5	95,8	1.15	261	1031	
100163652	1LE2421-4DA61-2AA3-Z B09+D05	IE3	449TS	300,0	223,8	95,8	1.15	312	998	
VELOCIDAD 1.800 RPM (4 polos)										
100325134	1LE2421-1AB21-2AA3-Z B09+D05	IE3	143T	1,0	0,75	85,5	1.15	1,4	34	Bajo Consulta
100325135	1LE2421-1AB31-2AA3-Z B09+D05	IE3	145T	1,5	1,12	86,5	1.15	2,1	36	
100325136	1LE2421-1AB41-2AA3-Z B09+D05	IE3	145T	2,0	1,5	86,5	1.15	2,8	36	
100325137	1LE2421-1CB11-2AA3-Z B09+D05	IE3	182T	3,0	2,238	89,5	1.15	4	54	
100325138	1LE2421-1CB31-2AA3-Z B09+D05	IE3	184T	5,0	3,7	89,5	1.15	6,5	56	
100163653	1LE2421-2AB11-2AA3-Z B09+D05	IE3	213T	7,5	5,6	91,7	1.15	9,7	87	
100163654	1LE2421-2AB21-2AA3-Z B09+D05	IE3	215T	10,0	7,46	91,7	1.15	12,5	89	
100163655	1LE2421-2BB11-2AA3-Z B09+D05	IE3	254T	15,0	11,19	92,4	1.15	19	131	
100163656	1LE2421-2BB21-2AA3-Z B09+D05	IE3	256T	20,0	14,92	93	1.15	25	146	
100163657	1LE2421-2CB11-2AA3-Z B09+D05	IE3	284T	25,0	18,65	93,6	1.15	30	202	
100163658	1LE2421-2CB21-2AA3-Z B09+D05	IE3	286T	30,0	22,38	93,6	1.15	35	211	
100163664	1LE2421-3AB11-2AA3-Z B09+D05	IE3	324T	40,0	29,84	94,1	1.15	46	302	
100163665	1LE2421-3AB21-2AA3-Z B09+D05	IE3	326T	50,0	37,3	94,5	1.15	58	318	
100163668	1LE2421-3CB11-2AA3-Z B09+D05	IE3	364T	60,0	44,76	95	1.15	68	422	
100163669	1LE2421-3CB21-2AA3-Z B09+D05	IE3	365T	75,0	55,95	95,4	1.15	85	454	
100163678	1LE2421-4AB21-2AA3-Z B09+D05	IE3	405T	100,0	74,6	95,4	1.15	113	526	
100163690	1LE2421-4CB11-2AA3-Z B09+D05	IE3	444T	125,0	93,25	95,4	1.15	143	726	
100163692	1LE2421-4CB21-2AA3-Z B09+D05	IE3	445T	150,0	111,9	95,8	1.15	170	776	
100163693	1LE2421-4CB31-2AA3-Z B09+D05	IE3	447TS	200,0	149,2	96,2	1.15	226	923	
100163695	1LE2421-4CB51-2AA3-Z B09+D05	IE3	449TS	250,0	186,5	96,2	1.15	278	1100	
100163696	1LE2421-4GB11-2AA3-Z B09+D05	IE3	S449SS	300,0	223,8	96,2	1.15	334	1420	

(*) El Precio Lista no incluye IVA vigente - Precios sujetos a cambio sin previo aviso

MOTORES TRIFÁSICOS NEMA PREMIUM SD100 IEEE 841

Visite nuestro configurador de motores nacionales en el link: www.motores.siemens.com

Dic. 10/2018

No. de Depósito	Descripción									Precio sugerido Unit. - Col. \$(*)
NEMA Premium										
	Referencia	Nivel de eficiencia	Tamaño Constructivo	Potencia		Eficiencia η	FS	Corriente (A) 460V	Peso Kg	
				HP	KW	%				
	VELOCIDAD 1.200 RPM (6 polos)									
100325139	1LE2421-1AC31-2AA3-Z B09+D05	IE3	145T	1,0	0,75	82,5	1.15	1,6	35	Bajo Consulta
100325150	1LE2421-1CC11-2AA3-Z B09+D05	IE3	182T	1,5	1,12	87,5	1.15	2,4	51	
100325151	1LE2421-1CC31-2AA3-Z B09+D05	IE3	184T	2,0	1,50	88,5	1.15	3,2	55	
100325152	1LE2421-2AC11-2AA3-Z B09+D05	IE3	213T	3,0	2,2	89,5	1.15	4,3	74	
100325153	1LE2421-2AC21-2AA3-Z B09+D05	IE3	215T	5,0	3,7	89,5	1.15	6,7	80	
100163698	1LE2421-2BC11-2AA3-Z B09+D05	IE3	254T	7,5	5,6	91	1.15	10	132	
100163708	1LE2421-2BC21-2AA3-Z B09+D05	IE3	256T	10,0	7,5	91	1.15	13,5	131	
100163710	1LE2421-2CC11-2AA3-Z B09+D05	IE3	284T	15,0	11,2	91,7	1.15	21	181	
100163711	1LE2421-2CC21-2AA3-Z B09+D05	IE3	286T	20,0	14,9	91,7	1.15	27	211	
100163712	1LE2421-3AC11-2AA3-Z B09+D05	IE3	324T	25,0	18,7	93	1.15	33	290	
100163744	1LE2421-3AC21-2AA3-Z B09+D05	IE3	326T	30,0	22,4	93	1.15	39	306	
100163747	1LE2421-3CC11-2AA3-Z B09+D05	IE3	364T	40,0	29,8	94,1	1.15	49	391	
100163748	1LE2421-3CC21-2AA3-Z B09+D05	IE3	365T	50,0	37,3	94,1	1.15	62	408	
100163750	1LE2421-4AC11-2AA3-Z B09+D05	IE3	404T	60,0	44,8	94,5	1.15	74	499	
100163751	1LE2421-4AC21-2AA3-Z B09+D05	IE3	405T	75,0	56,0	94,5	1.15	93	522	
100163752	1LE2421-4CC11-2AA3-Z B09+D05	IE3	444T	100,0	74,6	95	1.15	117	701	
100163753	1LE2421-4CC21-2AA3-Z B09+D05	IE3	445T	125,0	93,3	95	1.15	144	726	
100163755	1LE2421-4CC31-2AA3-Z B09+D05	IE3	447T	150,0	111,9	95,8	1.15	172	905	
100163756	1LE2421-4CC51-2AA3-Z B09+D05	IE3	449T	200,0	149,2	95,8	1.15	227	1100	

(* El Precio Lista no incluye IVA vigente - Precios sujetos a cambio sin previo aviso

REPUESTOS SERIES 1LE2321 Y 1LE2421

Dic. 10/2018

No. de Depósito	Referencia	Descripción	Precio sugerido Unit. - Col. \$(*)
100386480	A7882500014435	Ventilador 1LE2321+1LE2421 NEMA 140T	545.000
100386481	A7882500014434	Ventilador 1LE2321+1LE2421 NEMA 180T	545.000
100386482	A7882500014442	Ventilador 1LE2321+1LE2421 NEMA 210T	832.000
100386483	A7882500014441	Ventilador 1LE2321+1LE2421 NEMA 250T	641.000
100386484	A7882500007368	Ventilador 1LE2321+1LE2421 NEMA 280T	832.000
100367248	A7882500007366	Ventilador 1LE2321+1LE2421 NEMA 320T	832.000
100386485	A7882500008562	Ventilador 1LE2321+1LE2421 NEMA 360T	1.024.000
100257197	A7882500007285	Ventilador 1LE2321+1LE2421 NEMA 400T	1.024.000
100324655	A7882500007261	Ventilador 1LE2321+1LE2421 NEMA 440T	1.024.000
100386486	A7882500014351	Caperuza 1LE2321+1LE2421 NEMA 140T	621.000
100386487	A7882500014352	Caperuza 1LE2321+1LE2421 NEMA 180T	340.000
100386488	A7882500014353	Caperuza 1LE2321+1LE2421 NEMA 210T	609.000
100386489	A7882500014354	Caperuza 1LE2321+1LE2421 NEMA 250T	718.000
100386490	A7882500007600	Caperuza 1LE2321+1LE2421 NEMA 280T	1.190.000
100324353	A7882500007622	Caperuza 1LE2321+1LE2421 NEMA 320T	1.323.000
100386491	A7882500007648	Caperuza 1LE2321+1LE2421 NEMA 360T	1.601.000
100386492	A7882500007265	Caperuza 1LE2321+1LE2421 NEMA 400T	2.149.000
100386493	A7882500007296	Caperuza 1LE2321+1LE2421 NEMA 440T	628.000
100386494	A7882500014360	Caperuza para techo 1LE2321+1LE2421 NEMA 140T	506.000
100386495	A7882500014361	Caperuza para techo 1LE2321+1LE2421 NEMA 180T	621.000
100386496	A7882500014380	Caperuza para techo 1LE2321+1LE2421 NEMA 210T	704.000
100386497	A7882500014381	Caperuza para techo 1LE2321+1LE2421 NEMA 250T	1.127.000
100386498	A7882500009009	Caperuza para techo 1LE2321+1LE2421 NEMA 280T	621.000
100386499	A7882500007323	Caperuza para techo 1LE2321+1LE2421 NEMA 320T	621.000
100386500	A7882500007326	Caperuza para techo 1LE2321+1LE2421 NEMA 360T	621.000
100386501	A7882500007262	Caperuza para techo 1LE2321+1LE2421 NEMA 400T	2.104.000
100386502	A7882500007290	Caperuza para techo 1LE2321+1LE2421 NEMA 440T	2.736.000
100386503	A7882500014420	Techo 1LE2321+1LE2421 NEMA 140T	416.000
100386504	A7882500014421	Techo 1LE2321+1LE2421 NEMA 180T	495.000
100386505	A7882500014423	Techo 1LE2321+1LE2421 NEMA 210T	534.000
100386506	A7882500014424	Techo 1LE2321+1LE2421 NEMA 250T	596.000
100386507	A7882500014341	Brida C 1LE2321+1LE2421 NEMA 140T	370.000
100280444	A7882500014342	Brida C 1LE2321+1LE2421 NEMA 180T	525.000
100272296	A7882500014343	Brida C 1LE2321+1LE2421 NEMA 210T	709.000
100285163	A7882500014344	Brida C 1LE2321+1LE2421 NEMA 250T	1.081.000
100359091	A7882500007079	Brida C 1LE2321+1LE2421 NEMA 280T	813.000
100275082	A7882500007082	Brida C 1LE2321+1LE2421 NEMA 320T	947.000
100275083	A7882500007085	Brida C 1LE2321+1LE2421 NEMA 360T	1.411.000
100372511	A7882500007397	Brida C 1LE2321+1LE2421 NEMA 400T	3.094.000
100372512	A7882500007420	Brida C 1LE2321+1LE2421 NEMA 440T	4.253.000
100386508	A7882500007418	Brida C 1LE2321+1LE2421 NEMA 440TS	4.253.000

1/25

(*) El Precio Lista no incluye IVA vigente - Precios sujetos a cambio sin previo aviso

REPUESTOS SERIES 1LE2321 Y 1LE2421

Dic. 10/2018

No. de Depósito	Referencia	Descripción	Precio sugerido Unit. - Col. \$(*)
100386509	A7B82500014362	Brida D 1LE2321+1LE2421 NEMA 140T	739.000
100280445	A7B82500014363	Brida D 1LE2321+1LE2421 NEMA 180T	1.049.000
100280447	A7B82500014364	Brida D 1LE2321+1LE2421 NEMA 210T	1.416.000
100285164	A7B82500014366	Brida D 1LE2321+1LE2421 NEMA 250T	2.157.000
100258591	A7B82500007080	Brida D 1LE2321+1LE2421 NEMA 280T	1.624.000
100280448	A7B82500007083	Brida D 1LE2321+1LE2421 NEMA 320T	2.514.000
100386510	A7B82500007086	Brida D 1LE2321+1LE2421 NEMA 360T	3.016.000
100372536	A7B82500007403	Brida D 1LE2321+1LE2421 NEMA 400T	3.712.000
100372537	A7B82500007428	Brida D 1LE2321+1LE2421 NEMA 440T	3.905.000
100378225	A7B82500007427	Brida D 1LE2321+1LE2421 NEMA 440TS	4.833.000
100391425	A7B82500014170	Caja bornes 1LE2321+1LE2421 NEMA 140T	355.000
100391425	A7B82500014170	Caja bornes 1LE2321+1LE2421 NEMA 180T	355.000
100391426	A7B82500014171	Caja bornes 1LE2321+1LE2421 NEMA 210T	379.000
100391427	A7B82500014172	Caja bornes 1LE2321+1LE2421 NEMA 250T	622.000
Bajo consulta	A7B10002183995	Caja bornes 1LE2321+1LE2421 NEMA 280T	Bajo consulta
Bajo consulta	A7B10002183996	Caja bornes 1LE2321+1LE2421 NEMA 320T	Bajo consulta
Bajo consulta	A7B82500000024	Caja bornes 1LE2321+1LE2421 NEMA 360T	Bajo consulta
Bajo consulta	A7B82500000024	Caja bornes 1LE2321+1LE2421 NEMA 400T	Bajo consulta
Bajo consulta	A7B82500000024	Caja bornes 1LE2321+1LE2421 NEMA 444T+445T+447T	Bajo consulta
100391428	A7B82500007530	Caja bornes 1LE2321+1LE2421 NEMA 449T	1.325.000
100391428	A7B82500007530	Caja bornes 1LE2321+1LE2421 NEMA S440T	1.325.000
100391429	A7B82500014319	Platillo AS 1LE2321+1LE2421 NEMA 140T	622.000
100391470	A7B82500014320	Platillo AS 1LE2321+1LE2421 NEMA 180T	763.000
100391471	A7B82500014321	Platillo AS 1LE2321+1LE2421 NEMA 210T	789.000
100391472	A7B82500014322	Platillo AS 1LE2321+1LE2421 NEMA 250T	1.052.000
100391473	A7B82500007590	Platillo AS 1LE2321+1LE2421 NEMA 280T	1.064.000
100391474	A7B82500007614	Platillo AS 1LE2321+1LE2421 NEMA 320T	2.274.000
100391475	A7B82500007640	Platillo AS 1LE2321+1LE2421 NEMA 360T	2.536.000
100391476	A7B82500020618	Platillo AS 1LE2321+1LE2421 NEMA 400T	5.107.000
100391477	A7B82500020630	Platillo AS 1LE2321+1LE2421 NEMA 444T+445T	5.536.000
100391478	A7B82500020634	Platillo AS 1LE2321+1LE2421 NEMA 447T+449T	5.536.000
Bajo consulta	A7B82500007501	Platillo AS 1LE2321+1LE2421 NEMA 440TS	Bajo consulta
100391481	A7B82500014410	Platillo BS 1LE2321+1LE2421 NEMA 140T	552.000
100391482	A7B82500014411	Platillo BS 1LE2321+1LE2421 NEMA 180T	622.000
Bajo consulta	A7B82500014414	Platillo BS 1LE2321+1LE2421 NEMA 210T	Bajo consulta
100391483	A7B82500014413	Platillo BS 1LE2321+1LE2421 NEMA 250T	1.052.000
100391484	A7B82500008777	Platillo BS 1LE2321+1LE2421 NEMA 280T	969.000
100391485	A7B82500028453	Platillo BS 1LE2321+1LE2421 NEMA 320T	1.512.000
100391486	A7B82500008782	Platillo BS 1LE2321+1LE2421 NEMA 360T	3.035.000
100391487	A7B82500008783	Platillo BS 1LE2321+1LE2421 NEMA 400T	5.107.000
100391488	A7B82500008784	Platillo BS 1LE2321+1LE2421 NEMA 444T+445T	5.536.000
100391488	A7B82500008784	Platillo BS 1LE2321+1LE2421 NEMA 447T+449T	5.536.000
Bajo consulta	A7B82500007504	Platillo BS 1LE2321+1LE2421 NEMA 440TS	Bajo consulta

(*) El Precio Lista no incluye IVA vigente - Precios sujetos a cambio sin previo aviso



Motores trifásicos NEMA a prueba de explosión XP100 IP65

1/27

Generalidades

Motores NEMA a prueba de explosión con eficiencia NEMA Premium. Cuentan con sello UL para ambientes a prueba de ignición de polvos. Son aptos para operar en áreas peligrosas Class I, Grupos C&D, Class II, Groups F & G, División 1.

Su diseño eléctrico permite que operen a dos tensiones (208-230/460V para tamaños de 1 - 20 HP, 230/460V para tamaños de 25 - 100 HP, 460V para tamaños de 125 - 300 HP y 575V para tamaños de 1 a 300HP) dándoles flexibilidad. Su capacidad de operación con variador de velocidad (VT 20:1 para tamaños 140 - 440 y CT 4:1 para tamaños 140 - 320) y su alta eficiencia los convierte en una herramienta ideal para el ahorro energético. Su carcasa en hierro con agujeros anti-condensación y respiradores aprobados por UL les permite soportar con facilidad cargas mecánicas asegurando su integridad estructural y les da resistencia a la corrosión. Su rotor balanceado a la perfección asegura una mayor durabilidad en sus rodamientos. El uso de acero de alta resistencia (C1045) en su eje asegura su capacidad de manejar cargas elevadas. Su ventilador bi-direccional anti chispas fijado al eje con chaveta asegura una refrigeración correcta y segura del motor y está protegido por una caperuza de hierro. Cuenta con rodamientos con grasa y protección externa y están sobredimensionados para asegurar su larga vida. Su lubricación basada en polyurea asegura su resistencia a altas temperaturas sin sufrir degradación alguna. Su resistencia a las condiciones ambiente agresivas está garantizada con el tratamiento superficial de sus componentes con Zinc, pintura epóxica y placa de características en acero inoxidable. Su diseño está centrado en la facilidad de uso, lo cual se ve reflejado en su caja de bornes sobredimensionada, dividida diagonalmente y rotable en incrementos de 90° para asegurar la facilidad de sus conexiones. Cuentan con 3 años de garantía.

Características Eléctricas:

- Eficiencia NEMA Premium® en toda la línea
- Tensiones de 208-230/460V para tamaños de 1 - 20 HP, 230/460V para tamaños de 25 - 100 HP, 460V para tamaños de 125 - 300 HP y 575V para tamaños de 1 a 300HP
- Posibilidad de arranque directo en todos los tamaños constructivos.
- Clase térmica F
- Tipo de servicio: S1
- Factor de servicio (FS): 1.0, 40°C temperatura ambiente.
- Aptos para ser accionados con variador de velocidad. VT 20:1 para tamaños 140–440. CT 4:1 para tamaños 140–320.
- Disponibilidad en 2, 4 y 6 polos (3600, 1800 y 1200rpm)
- Uso estándar de termostato

Características Mecánicas:

- Carcasa en hierro asegura su alta resistencia a esfuerzos mecánicos y vibraciones. Cuentan con agujeros anti condensación y respiradores aprobados por UL.
- Ventilador bi-direccional anti chispas en policarbonato con caperuza en hierro
- Rodamientos reengrasables cuentan con grasa (polyurea) especial para altas temperaturas 150°C. Cuentan protección externa y estan sobredimensionados.
- Ejecución horizontal F-1 estándar, C-Face y D-Flange
- Platillos en fundición de hierro
- Pintura epóxica de color gris RAL 7030.
- Placa de características en Acero Inoxidable.
- Código de temperatura T3C

Accesorios bajo pedido:

- Montajes especiales
- Arranque estrella delta
- Tensión de alimentación fuera del estándar







(*) El Precio Lista no incluye IVA vigente - Precios sujetos a cambio sin previo aviso

MOTORES SERIE 1MB2121, 3.600 RPM

Visite nuestro configurador de motores nacionales en el link: www.motores.siemens.com

Dic. 10/2018



No. de Depósito	Descripción									Precio sugerido Unit. - Col. \$(*)
   										
Referencia	Nivel de eficiencia	Tamaño Constructivo	Potencia		Eficiencia η	FS	Corriente (A) 460V	Peso Kg		
			HP	KW	%					
VELOCIDAD 3.600 RPM (2 polos)										
100261589	1MB2121-1AA21-4AG3-Z B09+D05	IE3	143T	1,5	1,12	84	1.0	2	55	Bajo Consulta
100261710	1MB2121-1AA31-4AG3-Z B09+D05	IE3	145T	2,0	1,50	85,5	1.0	2,5	65	
100163768	1MB2121-1CA11-4AG3-Z B09+D05	IE3	182T	3,0	2,24	86,5	1.0	3,8	88	
100163769	1MB2121-1CA31-4AG3-Z B09+D05	IE3	184T	5,0	3,7	88,5	1.0	6	105	
100163780	1MB2121-2AA11-4AG3-Z B09+D05	IE3	213T	7,5	5,6	91,7	1.0	8,8	185	
100157612	1MB2121-2AA21-4AG3-Z B09+D05	IE3	215T	10,0	7,5	90,2	1.0	11,5	187	
100163781	1MB2121-2BA11-4AG3-Z B09+D05	IE3	254T	15,0	11,2	91	1.0	17,5	283	
100163782	1MB2121-2BA21-4AG3-Z B09+D05	IE3	256T	20,0	14,9	91	1.0	22,5	308	
100163783	1MB2121-2DA11-6AG3-Z B09+D05	IE3	284TS	25,0	18,7	91,7	1.0	29	526	
100163785	1MB2121-2DA21-6AG3-Z B09+D05	IE3	286TS	30,0	22,4	91,7	1.0	34	521	
100163786	1MB2121-3BA11-6AG3-Z B09+D05	IE3	324TS	40,0	29,8	93,6	1.0	45	606	
100163787	1MB2121-3BA21-6AG3-Z B09+D05	IE3	326TS	50,0	37,3	93,6	1.0	55	615	
100163788	1MB2121-3DA11-6AG3-Z B09+D05	IE3	364TS	60,0	44,8	93,6	1.0	68	790	
100163789	1MB2121-3DA21-6AG3-Z B09+D05	IE3	365TS	75,0	56,0	94,1	1.0	86	900	
100163790	1MB2121-4BA21-6AG3-Z B09+D05	IE3	405TS	100,0	74,6	94,1	1.0	94	1020	
100163791	1MB2121-4DA11-2AG3-Z B09+D05	IE3	444TS	125,0	93,3	95	1.0	138	1450	
100163792	1MB2121-4DA21-2AG3-Z B09+D05	IE3	445TS	150,0	111,9	95	1.0	164	1611	
100163793	1MB2121-4DA31-2AG3-Z B09+D05	IE3	447TS	200,0	149,2	95,4	1.0	216	2250	
100163796	1MB2121-4DA51-2AG3-Z B09+D05	IE3	449TS	250,0	186,5	95,8	1.0	265	2300	

(* El Precio Lista no incluye IVA vigente - Precios sujetos a cambio sin previo aviso

MOTORES SERIE 1MB2121, 1.800 Y 1.200 RPM

Visite nuestro configurador de motores nacionales en el link: www.motores.siemens.com

Dic. 10/2018

No. de Depósito	Descripción									Precio sugerido Unit. - Col. \$(*)	
											
	 	Referencia	Nivel de eficiencia	Tamaño Constructivo	Potencia		Eficiencia η	FS	Corriente (A) 460V	Peso Kg	
					HP	KW	%				
	VELOCIDAD 1.800 RPM (4 polos)										
100261711	1 MB2121-1AB21-4AG3-Z B09+D05	IE3	143T	1,0	0,75	85,5	1.0	1,4	77	Bajo Consulta	
100163799	1 MB2121-1AB31-4AG3-Z B09+D05	IE3	145T	1,5	1,12	86,5	1.0	2,1	88		
100163801	1 MB2121-1AB41-4AG3-Z B09+D05	IE3	145T	2,0	1,5	86,5	1.0	2,7	88		
100163803	1 MB2121-1CB11-4AG3-Z B09+D05	IE3	182T	3,0	2,238	89,5	1.0	4	110		
100163804	1 MB2121-1CB31-4AG3-Z B09+D05	IE3	184T	5,0	3,7	89,5	1.0	6,4	125		
100163805	1 MB2121-2AB11-4AG3-Z B09+D05	IE3	213T	7,5	5,6	91,7	1.0	9,7	185		
100163808	1 MB2121-2AB21-4AG3-Z B09+D05	IE3	215T	10,0	7,46	91,7	1.0	12,5	187		
100163810	1 MB2121-2BB11-4AG3-Z B09+D05	IE3	254T	15,0	11,19	92,4	1.0	19	303		
100163814	1 MB2121-2BB21-4AG3-Z B09+D05	IE3	256T	20,0	14,92	93	1.0	25	340		
100163815	1 MB2121-2CB11-6AG3-Z B09+D05	IE3	284T	25,0	18,65	93,6	1.0	30	501		
100163817	1 MB2121-2CB21-6AG3-Z B09+D05	IE3	286T	30,0	22,38	93,6	1.0	35	521		
100163818	1 MB2121-3AB11-6AG3-Z B09+D05	IE3	327T	40,0	29,84	94,1	1.0	46	653		
100163819	1 MB2121-3AB21-6AG3-Z B09+D05	IE3	326T	50,0	37,3	94,5	1.0	58	695		
100163831	1 MB2121-3CB11-6AG3-Z B09+D05	IE3	364T	60,0	44,76	95	1.0	68	890		
100163832	1 MB2121-3CB21-6AG3-Z B09+D05	IE3	365T	75,0	55,95	95,4	1.0	85	960		
100163833	1 MB2121-4AB21-6AG3-Z B09+D05	IE3	405T	100,0	74,6	95,4	1.0	113	1115		
100163834	1 MB2121-4CB11-2AG3-Z B09+D05	IE3	444T	125,0	93,25	95,4	1.0	143	1659		
100163835	1 MB2121-4CB21-2AG3-Z B09+D05	IE3	445T	150,0	111,9	95,8	1.0	170	1934		
100163836	1 MB2121-4CB31-2AG3-Z B09+D05	IE3	447T	200,0	149,2	96,2	1.0	228	2314		
	VELOCIDAD 1.200 RPM (6 polos)										
100163837	1 MB2121-1AC31-4AG3-Z B09+D05	IE3	145T	1,0	0,75	82,5	1.0	1,6	88	Bajo Consulta	
100163847	1 MB2121-1 CC11-4AG3-Z B09+D05	IE3	182T	1,5	1,12	87,5	1.0	2,4	105		
100163849	1 MB2121-1 CC31-4AG3-Z B09+D05	IE3	184T	2,0	1,50	88,5	1.0	3,2	125		
100163861	1 MB2121-2AC11-4AG3-Z B09+D05	IE3	213T	3,0	2,2	89,5	1.0	4,3	173		
100163863	1 MB2121-2AC21-4AG3-Z B09+D05	IE3	215T	5,0	3,7	89,5	1.0	6,7	180		
100163865	1 MB2121-2BC11-4AG3-Z B09+D05	IE3	254T	7,5	5,6	91	1.0	10	285		
100163867	1 MB2121-2BC21-4AG3-Z B09+D05	IE3	256T	10,0	7,5	91	1.0	13,5	308		
100163869	1 MB2121-2CC11-6AG3-Z B09+D05	IE3	284T	15,0	11,2	91,7	1.0	21	481		
100163873	1 MB2121-2CC21-6AG3-Z B09+D05	IE3	286T	20,0	14,9	91,7	1.0	27	506		
100163876	1 MB2121-3AC11-6AG3-Z B09+D05	IE3	324T	25,0	18,7	93	1.0	33	713		
100163877	1 MB2121-3AC21-6AG3-Z B09+D05	IE3	326T	30,0	22,4	93	1.0	39	678		
100163878	1 MB2121-3CC11-6AG3-Z B09+D05	IE3	364T	40,0	29,8	94,1	1.0	49	835		
100163879	1 MB2121-3CC21-6AG3-Z B09+D05	IE3	365T	50,0	37,3	94,1	1.0	62	870		
100163880	1 MB2121-4AC11-6AG3-Z B09+D05	IE3	404T	60,0	44,8	94,5	1.0	74	1055		
100163882	1MB2121-4AC21-6AG3-Z B09+D05	IE3	405T	75,0	56,0	94,5	1.0	93	1025		
100163884	1MB2121-4CC11-6AG3-Z B09+D05	IE3	444T	100,0	74,6	95	1.0	117	1551		
100163889	1MB2121-4CC21-2AG3-Z B09+D05	IE3	445T	125,0	93,3	95	1.0	144	1771		
100163892	1 MB2121-4CC31-2AG3-Z B09+D05	IE3	447T	150,0	111,9	95,8	1.0	172	2029		
100163894	1 MB2121-4CC51-2AG3-Z B09+D05	IE3	449T	200,0	149,2	95,8	1.0	227	2450		
100163896	1 MB2121-4DC61-2AG3-Z B09+D05	IE3	449TS	250,0	186,5	95,8	1.0	281	2400		

1/29

(*) El Precio Lista no incluye IVA vigente - Precios sujetos a cambio sin previo aviso

SIEMENS

Ingenuity for life



SIMOTICS Motor síncrono de reluctancia

Un pequeño paso, con gran impacto:
Una nueva dimensión en eficiencia.
Innovador sistema de acondicionamiento de reluctancia, sincronía con motores SIMOTICS y convertidores SINAMICS.

Para mayor información:
jorge_rojas_amaya@siemens.com

siemens.com/reluctancedrivesystem

IE52

IE51

IE50



Máxima eficiencia desde el rango de carga parcial hasta el punto de operación nominal.

Alto grado de productividad gracias a los mínimos costos operativos, ciclos cortos y alto nivel de fiabilidad en la operación.



Mejor rendimiento dinámico a través de control optimizado y bajo momento de inercia intrínseca.



Generalidades

Siemens, basado en las normas de calidad nacionales e internacionales que rigen sus productos, ha desarrollado la serie de motores monofásicos semiabiertos (Open Drip-Proof) diseñados bajo las máximas exigencias de trabajo que se pueden encontrar en el medio.

Motor ejecución NEMA 56: Este tipo de motor está diseñado con un alto par de arranque y baja corriente de arranque, para aplicaciones que requieran arranques con carga, tales como compresores de aire, ventiladores radiales, reductores de velocidad, máquinas herramientas, etc. Se distinguen por tener eje con chavetero y cuña para la colocación de poleas o embragues, velocidad de 3600 y 1800 rpm., montaje horizontal o vertical a través de una base con perforaciones según norma NEMA.

Motor ejecución NEMA 56J: Este motor está diseñado con un alto par de arranque y baja corriente de arranque. La principal aplicación del motor con este tipo de brida se encuentra en las bombas centrífugas y otros equipos que requieran acople directo, ya sea en posición horizontal o vertical, tales como cortacésped. Sus características par-velocidad, factor de servicio, sentido de giro y dimensiones, corresponden a los estándares normalizados por NEMA MG1.

Características Eléctricas

- Tensiones conmutables 115 / 230V a 60Hz.
- Alto par de arranque según NEMA.
- Clase térmica B no higroscópico con elevación de temperatura NEMA Clase B que proporciona un margen extra respecto a la vida térmica de los devanados.
- Factor de servicio (FS): Según norma NEMA.
- Disponibilidad en 2 y 4 polos (3600 y 1800) en ejecución B3 y 2 polos (3600) en ejecución 56J .

Características Mecánicas:

- Carcasa de lámina de acero para el soporte mecánico de los componentes.
- Rodamientos de alta calidad sellados y lubricados de por vida, que garantizan trabajo silencioso y confiable (6203 ZZ).
- Se cuenta con un eje fabricado en acero al carbón (C1045) para ofrecer un máximo desempeño.
- La pintura aplicada a los motores es esmalte de secado rápido, color RAL 2001.
- Escudo y Brida construidos con aluminio de alta calidad inyectado a alta presión, que proporcionan excelente acoplamiento a las bombas centrífugas.



1/32

	Referencia	Potencia (HP)	Service Factor	Velocidad nominal rpm	Corriente nominal (amp)		Eficiencia %	Peso del motor	
					115 V	230V			
Motor 1RF2, 2 polos, 56J, Brida NEMA C, Eje roscado, Con pata, Uso bomba, FS según NEMA, 115/230 V, 60 Hz									
100346764	1RF2100-OCA10-4EB1	0,33	1,7	3.540	5,3	2,6	57,5	16,46	334.000
100346765	1RF2100-OCA20-4EB1	0,5	1,6	3.550	8,2	4,1	62,0	19,78	345.000
100346766	1RF2100-OCA30-4EB1	0,75	1,6	3.545	9,8	4,9	64,0	21,24	430.000
100346767	1RF2100-OCA40-4EA1	1,0	1,4	3.535	14,0	7,0	66,0	25,20	462.000
100346768	1RF2100-OCA50-4EA1	1,5	1,3	3.540	24,2	10,2	70,0	27,40	528.000
100346769	1RF2100-OCA60-4EA1	2	1,15	3.490	21,0	10,5	74,0	34,59	687.000
100392276	1RF2100-OCA71-4EA1	3	1,0	3.465	26,7	13,3	75,5	36,28	738.000
Motor 1RF2, 2 polos, 56, eje con cuñero, con pata, Uso General, FS NEMA, 115/230V 60Hz									
100346773	1RF2000-ODA10-4AB1	0,33	1,7	3.540	6,5	3,2	57,5	16,46	382.000
100346774	1RF2000-ODA20-4AB1	0,5	1,6	3.535	8,6	4,3	62,0	19,78	415.000
100346775	1RF2000-ODA30-4AB1	0,75	1,6	3.530	10,1	5,0	64,0	21,24	435.000
100346776	1RF2000-ODA40-4AA1	1,0	1,4	3.525	12,8	6,4	66,0	25,20	470.000
100346777	1RF2000-ODA50-4AA1	1,5	1,3	3.515	18,9	9,4	70,0	27,40	513.000
100346778	1RF2000-ODA60-4AA1	2	1,15	3.490	21,0	10,5	74,0	34,59	667.000
Motor 1RF2, 4 polos, 56, eje con cuñero, con pata, Uso General, FS NEMA, 115/230V 60Hz									
100346780	1RF2000-0DB10-4AB1	0,33	1,35	1.740	6,2	3,1	55,0	18,36	366.000
100346782	1RF2000-0DB20-4AB1	0,5	1,25	1.740	9,0	4,5	59,5	20,72	396.000
100346783	1RF2000-0DB30-4AB1	0,75	1,25	1.735	12,4	6,2	62,0	27,08	453.000
100346784	1RF2000-0DB41-4AA1	1,0	1,15	1.760	13,0	6,5	64,0	29,46	489.000
100346786	1RF2000-0DB51-4AA1	1,5	1,15	1.735	20,1	10,1	68,0	32,44	642.000
100346788	1RF2000-0DB61-4AA1	2	1,00	1.715	21,0	10,5	75,5	15,79	728.000

(* El Precio Lista no incluye IVA vigente - Precios sujetos a cambio sin previo aviso

REPUESTOS MOTORES 1RF2000 Y 1FR2100

Dic. 10/2018

No. de Depósito	Descripción		Precio sugerido Unit. - Col. \$(*)
	Referencia	Descripción	
100364896	A7B10001978224	Ventilador motor 1F NEMA 56	16.000
100364897	A7B10001978225	Platillo AS 1F NEMA 56	87.000
100364898	A7B10001978226	Platillo BS 1F NEMA 56	90.000
100364899	A7B10001978227	Protección condensador 1F NEMA 56	15.000
100364931	A7B10001978651	Interruptor centrífugo 4P Parte móvil 1F NEMA 56	26.000
100364932	A7B10001978652	Interruptor centrífugo 2P Parte móvil 1F NEMA 56	29.000
100364933	A7B10001978653	Interruptor centrífugo Parte fija 1F NEMA 56	43.000
100364930	A7B10001985657	Brida NEMA 56C	99.000
100384221	CP-1RF2-233-280	Capacitor 233-280 microF 110-165 V	22.000
100384223	CP-1RF2-340-408	Capacitor 340-408 microF 110-165 V	24.000
100384224	CP-1RF2-400-480	Capacitor 400-480 microF 110-165 V	26.000
100384225	CP-1RF2-430-516	Capacitor 430-516 microF 110-165 V	28.000
100384226	CP-1RF2-590-708	Capacitor 590-708 microF 110-165 V	32.000
100384227	CP-1RF2-829-995	Capacitor 829-995 microF 110-165 V	43.000

1/33

(*) El Precio Lista no incluye IVA vigente - Precios sujetos a cambio sin previo aviso



Siemens, basado en las normas de calidad nacionales e internacionales que rigen sus productos, ha desarrollado la serie de motores monofásicos cerrados (Total Enclosed Fan Cooled) diseñados bajo las máximas exigencias de trabajo que se pueden encontrar en el medio.

Motor ejecución NEMA T

Este tipo de motor está diseñado con un alto par de arranque y baja corriente de arranque, para aplicaciones que requieran arranques con carga, tales como compresores de aire, ventiladores radiales, reductores de velocidad, máquinas herramientas, etc. Se distinguen por tener eje con chavetero y cuña para la colocación de poleas o embragues, velocidad de 3600 y 1800 rpm., montaje horizontal o vertical a través de una base con perforaciones según norma NEMA.

Características Eléctricas

- Tensiones conmutables 115 / 230V a 60Hz.
- Alto par de arranque según NEMA.
- Clase térmica B no higroscópico con elevación de temperatura Clase B que proporciona un margen extra respecto a la vida térmica de los devanados.
- Factor de servicio (FS): Según norma NEMA.
- Disponibilidad en 2 y 4 polos (3600 y 1800 rpm)

Características Mecánicas:

- Ejecución NEMA T
- Carcasa en fundición de hierro para el soporte mecánico de los componentes.
- Rodamientos de alta calidad sellados y lubricados de por vida, que garantizan trabajo silencioso y confiable.
- Se cuenta con un eje fabricado en acero al carbón (C1045) para ofrecer máximo desempeño.
- La pintura aplicada a los motores es esmalte de secado rápido, color RAL 7030
- Escudos en fundición de hierro para máxima resistencia



(*) El Precio Lista no incluye IVA vigente - Precios sujetos a cambio sin previo aviso

MOTORES MONOFÁSICOS CERRADOS SERIE 1LF3030

REPUESTOS PARA MOTORES MONOFÁSICOS CERRADOS SERIE 1LF3030

Dic. 10/2018

No. de Depósito	Descripción										Precio sugerido Unit. - Col. \$(*)
											
Referencia	Potencia (HP)	Factor de Servicio	Velocidad Nominal (rpm)	Tensión nominal (V)	Corriente nominal (A)	Eficiencia	Frame	Peso			
100375350	1LF3030-1BA11-4AA3-Z B09+D80	3	1.00	3.485	115/230	26/13	79	182T	27	1.671.000	
100375352	1LF3030-1BA31-6AA3-Z B09+D80	5	1.00	3.520	220	21	84	184T	40	1.839.000	
100375353	1LF3030-1BB11-4AA3-Z B09+D80	3	1.00	1.740	115/230	31/15,5	80	182T	35	1.616.000	
100375354	1LF3030-1BB31-6AA3-Z B09+D80	5	1.00	1.750	220	25	82	184T	42	2.061.000	
100375355	1LF3030-2AB11-6AA3-Z B09+D80	7.5	1.15	1.760	220	34	83	213T	89	3.830.000	
100375356	1LF3030-2AB21-6AA3-Z B09+D80	10	1.15	1.760	220	47	83	215T	93	4.040.000	
Referencia	Descripción										
100377769	A7B10002106384	Platillo AS Nema 180T serie 1LF3030								235.000	
100377780	A7B10002106385	Platillo AS Nema 210T serie 1LF3030								407.000	
100377747	A7B10002106399	Platillo BS Nema 180T serie 1LF3030								280.000	
100377748	A7B10002106400	Platillo BS Nema 180T serie 1LF3030								316.000	
100377749	A7B10002106387	Caperuza Nema 180T serie 1LF3030								155.000	
100377750	A7B10002106388	Caperuza Nema 180T serie 1LF3030								315.000	
100377751	A7B10002106401	Ventilador Nema 180T serie 1LF3030								52.000	
100377752	A7B10002106402	Ventilador Nema 180T serie 1LF3030								49.000	
100377753	A7B10002106389	Brida Nema 180TC serie 1LF3030								378.000	
100377754	A7B10002106390	Brida Nema 180TCH serie 1LF3030								317.000	
100377756	A7B10002106391	Brida Nema 215TC serie 1LF3030								463.000	
100377758	A7B10002106392	Interruptor centrifugo 2P parte móvil 3HP y 5HP serie 1LF3030								42.000	
100377760	A7B10002106393	Interruptor centrifugo 4P parte móvil 3HP y 5HP serie 1LF3030								42.000	
100377761	A7B10002106394	Interruptor centrifugo 4P 7,5HP y 10HP serie 1LF3030								51.000	
100377762	A7B10002106395	Interruptor centrifugo 2P y 4P parte fija 3HP serie 1LF3030								47.000	
100377763	A7B10002106396	Interruptor centrifugo 2P y 4P parte fija 5HP serie 1LF3030								57.000	
100377764	A7B10002106397	Interruptor centrifugo 2P y 4P parte fija 7,5HP serie 1LF3030								53.000	
100377765	A7B10002106398	Interruptor centrifugo 2P y 4P parte fija 10HP serie 1LF3030								61.000	
(*) El Precio Lista no incluye IVA vigente - Precios sujetos a cambio sin previo aviso											

REPUESTOS PARA MOTORES MONOFÁSICOS SEMIABIERTOS IP23 (ODP) SERIE 1RF3 Y CERRADOS IP55 (TEFC) SERIE 1LF7

Visite nuestro configurador de motores nacionales en el link: www.motores.siemens.com

Dic. 10/2018

No. de Depósito	Descripción	Precio sugerido Unit. - Col. \$(*)
-----------------	-------------	------------------------------------

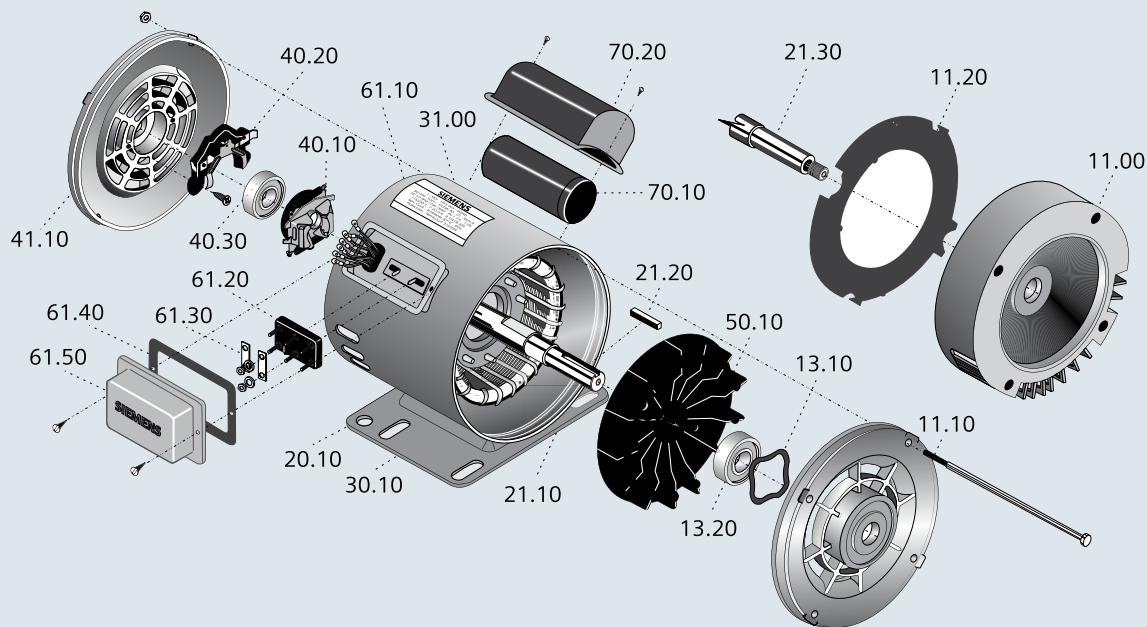

1/36

- | | |
|--------------------------------------|-------------------------------|
| 11.00 Platillo de cojinetes NEMA 56J | 40.20 Microinterruptor |
| 11.10 Platillo de cojinetes AS/B3 | 40.30 Rodamiento BS |
| 11.20 Deflector | 41.10 Platillo de cojinete BS |
| 13.10 Arandela de presión | 50.10 Ventilador |
| 13.20 Rodamiento AS | 61.10 Caja de bornes |
| 20.10 Rotor completo | 61.20 Regleta de bornes |
| 21.10 Eje para ejecución IMB3 | 61.30 Elementos de conexión |
| 21.20 Cuña | 61.40 Empaque |
| 21.30 Eje para ejecución NEMA 56J | 61.50 Tapa caja de bornes |
| 30.10 Estator bobinado | 70.10 Condensador de arranque |
| 31.00 Carcasa | 70.20 Protección condensador |
| 40.10 Centrífugo | |

Referencia	Parte	
Motor monofásico tamaño 80		
100139022	REGLETA BORNES 1LA7/LF3/RF3 071/80/90*10 - Sólo para motores con regleta GK030	237.000
100138873	TAPA CAJA BORNES 1LA7/1LF7 AH071/080/090	21.000
100138834	PLATILLO AS-BS 1LA7/AS 1LF7 080 B3 MAQ. - En la serie 1LF7 AH080 aplica sólo lado AS	72.000
100139046	PLATILLO BS 1PF7/1LF7 082-4YD90 B3 MAQ - Para 4 polos solamente	72.000
100139024	INTERRUPTOR CENTRIF P MOV 3600RPM*10 PIEZAS	339.000
100139025	INTERRUPTOR CENTRIF P MOV 1800RPM*10Piezas	339.000
100139026	INTERRUPTOR CENTRIF P FIJA 3600/1800*10Piezas	339.000
100138965	VENTILADOR P/MOTOR 1LF3/1LF7 AH080	27.000
100138865	CAPERUZA 1LA7 AH080 - Aplica sólo para 4 polos	57.000

Estos productos no están disponibles en el **Industry Mall**, para solicitarlos deben consultar con el CAS o con el consultor de ventas.

(*) El Precio Lista no incluye IVA vigente - Precios sujetos a cambio sin previo aviso

REPUESTOS PARA MOTORES MONOFÁSICOS SEMIABIERTOS IP23 (ODP) SERIE 1RF3 Y CERRADOS IP55 (TEFC) SERIE 1LF7

Visite nuestro configurador de motores nacionales en el link: www.motores.siemens.com

Dic. 10/2018

No. de Depósito	Descripción			Precio sugerido Unit. - Col. \$(*)
	Referencia		Parte	
	Motor monofásico tamaño 90			
100139022	REGLETA BORNES 1LA7/LF3/RF3 071/80/90*10 - Sólo para motores con regleta GK030	1LF7/1RF3	61,2	235.000
100139023	REGLETA BORNES 1LA7/LF3/RF3 90/100/112*5 - Sólo para motores con regleta GK130	1RF3	61,2	282.000
100139256	PIEZA INTERMEDIA PLASTICA 1LF7 095-2/4	1LF7	ND	45.000
100138874	TAPA CAJA BORNES 1RF3 090 / VENTIL. 3F - Sólo para motores con tapa GK10	1RF3	61,5	21.000
100139010	TAPA CAJA BORNES GK130 1RF3 098/097	1RF3	61,5	21.000
100138976	TAPA CAJA DE BORNES PLASTICA 1LF3/1LF7 095-2/4	1LF3/1LF7	61,5	21.000
100138835	PLATILLO AS 1LF7/1LA7 AH090 EJECUCIÓN B3 MAQUINADO	1LF7	11,1	87.000
100138893	PLATILLO AS 1RF3 AH090 EJECUCIÓN B3 MAQUINADO AL. - A excepción del motor 1RF3 097-4	1RF3	11,1	53.000
100166471	PLATILLO AS 1RF3 097-4 EJECUCIÓN B3 MAQUINADO FE. - 1RF3 097-4	1RF3	11,1	99.000
100138892	PLATILLO AS 1RF3 AH090 EJECUCIÓN N56J MAQUINADO	1RF3	11,1	82.000
100138896	PLATILLO BS EJECUCIÓN NEMA 56J 1RF3 AH090 MAQUINADO	1RF3	41,1	77.000
100138951	PLATILLO BS EJECUCIÓN B3 1RF3 AH090 MAQUINADO	1RF3	41,1	63.000
100138842	PLATILLO AS 1LF7/1LA7 AH090 EJECUCIÓN B5 MAQUINADO	1LF7	11,1	124.000
100139024	INTERRUPTOR CENTRIF P MOV 3600RPM*10PZA	1LF7/1RF3	40,1	339.000
100139025	INTERRUPTOR CENTRIF P MOV 1800RPM*10PZA	1LF7/1RF3	40,1	339.000
100139026	INTERRUPTOR CENTRIF P FIJA 3600/1800*10P	1LF7/1RF3	40,1	339.000
100138855	VENTILADOR P/MOTOR 1LA3/1LA7/1LF7 AH090	1LF7	50,1	32.000
100138902	VENTILADOR P/MOTOR 1RF3 AH090 - Exceptuando el 1RF3 097-4 que emplea ventilador de aluminio	1RF3	50,1	30.000
100139012	PROTECCION COND.PL.1RF3 AH090 GRANDE	1RF3	70,2	32.000
100139000	DEFLECTOR PLAST 1RF2 092/3/4/5	1RF3 N56J	11,2	23.000
100138866	CAPERUZA 1LA7 AH090	1LF7	ND	72.000
	Motor monofásico tamaño 112			
100138876	TAPA CAJA BORNES 1LA7/1LF7 AH112	1LF7	61,5	21.000
100138836	PLATILLO AS 1LA7 AH112 B3 MAQUINADO	1LF7	11,1	103.000
100139024	INTERRUPTOR CENTRIF P MOV 3600RPM*10PZA	1LF7	40,1	339.000
100139025	INTERRUPTOR CENTRIF P MOV 1800RPM*10PZA	1LF7	40,1	339.000
100138855	VENTILADOR P/MOTOR 1LA3/1LA7/1LF7 AH090	1LF7	50,1	32.000
100138961	CAPERUZA 1LF7 AH112	1LF7	ND	108.000
	Condensadores de arranque			
100138899	CONDENSADOR ARRANQUE 216-259 MF/125V - AH092-094	1RF3	70,1	47.000
100138900	CONDENSADOR ARRANQUE 340-408 MF/125V - AH095-096	1RF3	70,1	59.000
100138901	CONDENSADOR ARRANQUE 540-648 MF/125V - AH097-098	1RF3	70,1	88.000
	Protectores térmicos bimetálicos			
	TERMOPROTECTOR BIMETÁLICO TIPO 7AM	1RF3		
	TERMOPROTECTOR BIMETÁLICO TIPO 3AM	1RF3		

Estos productos no están disponibles en el **Industry Mall**, para solicitarlos deben consultar con el CAS o con el consultor de ventas.

(*) El Precio Lista no incluye IVA vigente - Precios sujetos a cambio sin previo aviso

ACCESORIOS & REPUESTOS VENTILADORES AXIALES INDUSTRIALES 2CC

Visite nuestro configurador de motores nacionales en el link: www.motores.siemens.com

Dic. 10/2018

No. de Depósito	Descripción	Precio sugerido Unit. - Col. \$(*)
Referencia		
Mallas Frontales para montaje		
100139458	REJILLA VENTILADOR 254 FRONTAL	118.000
100139459	REJILLA VENTILADOR 314 FRONTAL	125.000
100139460	REJILLA VENTILADOR 354 FRONTAL	128.000
100139461	REJILLA VENTILADOR 404 FRONTAL	136.000
100139464	REJILLA VENTILADOR 504 FRONTAL	145.000
100139463	REJILLA VENTILADOR 634 FRONTAL	156.000
100139462	REJILLA VENTILADOR 716 FRONTAL	194.000
Mallas Posteriores para montaje		
100275919	REJILLA VENTILADOR 254 POSTERIOR	75.000
100276020	REJILLA VENTILADOR 314 POSTERIOR	86.000
100276021	REJILLA VENTILADOR 354 POSTERIOR	97.000
100276022	REJILLA VENTILADOR 404 POSTERIOR	105.000
100276023	REJILLA VENTILADOR 504 POSTERIOR	113.000
100276024	REJILLA VENTILADOR 634 POSTERIOR	145.000
100276025	REJILLA VENTILADOR 716 POSTERIOR	163.000
100362745	ASPA PARA VENTILADOR 2CC2 204-5YC3	97.000
Aspas plásticas para ventiladores		
100138903	AV2CC2 254-5YC3	109.000
100138904	AV2CC2 314-5YC3	128.000
100138905	AV2CC2 354-5YC3	139.000
100138906	AV2CC2 404-5YC3/5YD6	158.000
100138907	AV2CC_504-5YB6/5YA3, 2CC2 506-5YB6	202.000
100138908	AV2CC_634-5YB6, 2CC2 636-5YB6	226.000
100138909	AV2CC_716-5YB6	257.000
Aspas de aluminio para ventiladores		
100138910	AVA2CC1 714-5YB6	889.000
Condensadores para ventiladores con motor monofásico		
100138911	5µF / 225 V : Motores de los ventiladores 2CC2 254-5YC3 y 2CC2 314 - 5YC3	42.000
100138912	10µF / 330 V : Motores de los ventiladores 2CC2 354-5YC3 y 2CC2 404 - 5YC3	52.000
100138913	25µF / 330 V : Motores de los ventiladores 2CC2 504-5YA3	92.000

Estos productos no están disponibles en el **Industry Mall**, para solicitarlos deben consultar con el CAS o con el consultor de ventas.

(*) El Precio Lista no incluye IVA vigente - Precios sujetos a cambio sin previo aviso

Servicio post-venta para motores eléctricos

Talleres de servicio autorizado para motores

BARRANCABERMEJA

Leotécnicas Ltda

Calle 67 No. 31 -30
Barrio Floresta Alta
atencionalcliente@leotecnicas.com
(7) 622 5171
www.leotecnicas.com

BARRANQUILLA

Central de bobinados S.A

Calle 30 N° 20 -149
gerencia@centraldebobinados.com
plantabquilla@centraldebobinados.com
(5) 3636634
www.centraldebobinados.com

REMELE<E

Carrera 45 # 44 – 52
Barrio El Rosario
info@remel-lte.com
ventas@remel-lte.com
(5) 379 0524
(5) 379 0201
www.remel-lte.com

BOGOTÁ

Leopoldo Guaqueta

Carrera 35 No. 17B-12
Puente Aranda
leoguaqueta@leoguaqueta.com
(1) 370 1047
(1) 201 8205
(1) 201 8662
www.leoguaqueta.com

FUVEIN S.A.S.

Km 23 Vía los Arboles - El Rosal.
Parque Industrial Santa Cruz
Bodega 20 y 21
Madrid, Cundinamarca
fuvein@hotmail.com
luis.quinones@fuvein.com
321 422 5170
321 423 7625
www.fuvein.com

Inteleca Ltda.

Carrera 32A No. 10-43
inteleca@outlook.com
(1) 360 6070
www.inteleca.com.co

Motorindustrial

Carrera 68 No. 10-56
motorindustrial@hotmail.com
(1) 262 2083
(1) 262 5503
(1) 262 3479
www.motorindustrial.com

DUITAMA

Industrial Explorer Ingeniería S.A.S

Av. Américas No. 20-60
gerencia@industriaseexplorer.com
astgerencia@industriaseexplorer.com
(8) 763 1252
www.industriaseexplorer.com

MANIZALES

Tecnobobinados S.A.S

Calle 17 No. 22-36
tecnobobinadosgerencia@hotmail.com
(6) 884 7969

MEDELLÍN

H.R. Bobinados Ltda

Carrera 42 No. 39 sur-110
Envigado
hrbobinados@une.net.co
ventas@hrbobinados.com
(4) 448 0860
www.hrbobinados.com

BOBINADOS S.A.S.

Carrera 55 No. 24-31
bobinados.sas@hotmail.com
(4) 235 4454

VALLEDUPAR

Bobinados del Valle S.A.S

Calle 18 No. 12-37
bobinados.delvalle@hotmail.com
(5) 571 3808

VILLA VICENCIO

Electrobobinados del Llano Ltda

Carrera 14 No. 13B-01
Barrio Estero
electrollanos@gmail.com
(8) 682 2954
www.electrobobinadosdelllano.com

BUCARAMANGA

Motores y Motores LC S.A.S

Ventas, Carrera 16 No. 23-62/64
Servicios. Calle 23 No. 16 -15
info@motoresymotoreslc.com
luzelena@motoresymotoreslc.com
(7) 630 4194
(7) 670 7608
www.motoresymotoreslc.com

CALI

M&M Bobinados Industriales Ltda

Carrera 39 No. 14-20
Zona Industrial Acopi Yumbo
servicioalcliente@mymbobinados.com
asistetecomercial@mymbobinados.com
(2) 695 9510
www.mymbobinados.com

CARTAGENA

Casa del Embobinados

Bosque Calle Sena No. 21-46
comercial@casadelembobinador.net
cotizaciones@casadelembobinador.net
(5) 622 7466
www.casadelbobbobinador.net

Cotecmar

Base Naval Avenida San Martin
Bocagrande
info@cotecmar.com
ycrismatt@cotecmar.com
(5) 653 5035
www.cotecmar.com



2 Variadores de Velocidad y Arrancadores Suaves

- 2/2 Variadores electrónicos de velocidad Sinamics V20
- 2/5 Variadores electrónicos de velocidad Sinamics G120C
- 2/7 Variadores electrónicos de velocidad Sinamics G120
- 2/11 Variadores electrónicos de velocidad Sinamics G120 - Accesorios
- 2/12 Servo-Drive para aplicaciones de control de movimiento
- 2/13 Sistemas avanzados para control de movimiento
- 2/14 Servomotores para tareas de alto desempeño
- 2/19 Arrancadores electrónicos suaves SIRIUS 3RW40
- 2/20 Arrancadores electrónicos suaves SIRIUS 3RW52
- 2/21 Arrancadores electrónicos suaves SIRIUS 3RW55 / 3RW44

Para mayor información contactar a:

Variadores baja tensión

Jhorman Garavito
jhorman.garavito_ramirez@siemens.com
Cel: 3142168148





Generalidades

Nueva serie de variadores de frecuencia Sinamics V20 eficiencia en costos, confiable y de fácil uso para aplicaciones básicas.

El variador Sinamics V20 cuenta con control V/F, V/F programable, V2/f, FCC, chopper de freno incorporado para variadores mayores a 10HP, para potencias menores disponible el chopper de frenado externo, funciones de seguridad, ahorro de energía integrada, memory card opcional, comunicación USS/ MODBUS RTU

Características Técnicas

Tensión de alimentación:	2AC 200-240 V +/- 10% 3AC 380-480 V -15 % ...+ 10 %
Frecuencia de Salida:	0-599 Hz, resolución 0.01 Hz
Tipo de protección:	IP20
Temperatura de operación máxima:	0 a 40 °C y de 40 a 60°C con derrateo
Factor de Sobrecarga:	150% durante 60 seg. en ciclos de 300 seg.
Modo de control:	V/F, V2/f, FCC, V/F programable, V/F ECO
Entradas digitales:	4
Salidas digitales:	2
Entradas análogas:	2 se pueden usar como entradas digitales
Salidas análogas:	1

Tamaño reducido

- Compacto y alta densidad de potencia
- Instalación mecánica rápida y sencilla

Fácil de Usar

- Puesta en marcha simple y optimizada.
- Macros de conexión y aplicaciones.
- Guarda los parámetros en el proceso de programación.
- Panel incorporado en el equipo.
- Almacenamiento simple y clonación de parámetros.

Funciones Destacables

- Funciones de energía ECO, Hibernación.
- Protocolo de comunicación incorporado USS/Modbus RTU.
- **Smart Access - Módulo Web Server para la puesta en servicio y operación de forma inalámbrica (WIFI)**

Beneficios adicionales:

- Garantía 2 años
- Garantía extendida por la compra de un combo "Motor + Variador", 3 años de garantía sin costo adicional. Para tramitar su garantía debe ingresar los datos de su factura en: www.motores.siemens.com --> garantía extendida.
- Centro de reparación y diagnóstico (ver página al final del capítulo)
- Soporte técnico directo a través de HotLine Técnica 01 8000 51 88 84
- Cursos de entrenamiento especializados SITRAIN (ver página 10/3)

(*) El Precio Lista no incluye IVA vigente - Precios sujetos a cambio sin previo aviso

VARIADORES ELECTRÓNICOS DE VELOCIDAD SINAMICS V20

Para motores trifásicos de corriente alterna.
Nueva Familia de variadores de frecuencia Siemens.
El equipo ideal para mayor cantidad de aplicaciones.

Dic. 10/2018

No. de Depósito	Descripción				Precio sugerido Unit. - Col. \$(*)
					
Referencia	Pot. del motor (HP) ¹⁾	Corriente de Entrada (A)	Corriente de Salida Máxima (A)		
Equipos para tensión de conexión 2AC 220V					
100365754	6SL3210-5BB11-2UV1	1/6	2.3	0.9	482.000
100365755	6SL3210-5BB12-5UV1	1/3	4.5	1.7	527.000
100365756	6SL3210-5BB13-7UV1	1/2	6.2	2.3	617.000
100371062	6SL3210-5BB17-5UV1	1	10	4.2	726.000
100465571	6SL3210-5BB21-5UV1	2	19.7	7.8	925.000
100254297	6SL3210-5BB22-2UV0	3	27.2	11	1.124.000
100254298	6SL3210-5BB23-0UV0	4	32	13.6	1.305.000
Equipos para tensión de conexión 3AC 440V					
100254280	6SL3210-5BE17-5UV0	1	2.6	2.2	1.146.000
100254282	6SL3210-5BE21-5UV0	2	5	4.1	1.305.000
100254283	6SL3210-5BE22-2UV0	3	6.4	5.6	1.519.000
100254284	6SL3210-5BE23-0UV0	4	8.6	7.3	1.757.000
100254285	6SL3210-5BE24-0UV0	5	11.3	8.8	1.983.000
100254286	6SL3210-5BE25-5UV0	7,5	15.2	12.5	2.437.000
100254287	6SL3210-5BE27-5UV0	10	20.7	16.5	3.003.000
100254288	6SL3210-5BE31-1UV0	15	30.4	25	3.853.000
100254289	6SL3210-5BE31-5UV0	20	38.1	31	4.759.000
100330088	6SL3210-5BE31-8UV0	30	54	45	5.551.000
100330340	6SL3210-5BE32-2UV0	40	72	60	6.402.000
<p>Notas: ¹⁾ Las potencias indicadas son solamente orientativas. La selección correcta del equipo debe hacerse con la corriente nominal y las condiciones de carga del motor. ²⁾ Verificar dimensionamiento por corriente cuando la carga tenga ciclos continuos de sobrecarga. Por favor remitirse al catálogo ó a la hotline técnica para cualquier inquietud.</p>					

(*) El Precio Lista no incluye IVA vigente - Precios sujetos a cambio sin previo aviso

VARIADORES ELECTRÓNICOS DE VELOCIDAD SINAMICS V20

Para motores trifásicos de corriente alterna.
Nueva Familia de variadores de frecuencia Siemens.
El equipo ideal para mayor cantidad de aplicaciones.

Dic. 10/2018

No. de Depósito	Descripción	Precio sugerido Unit. - Col. \$(*)
-----------------	-------------	------------------------------------



2/4

Accesorios

Nuevo
Nuevo

Referencia	Descripción	Precio sugerido Unit. - Col. \$(*)
100365759	6SL3255-0VA00-2AA1 Interfase para panel puerta en tablero	92.000
100365870	6SL3255-0VA00-4BA1 Panel externo para puerta en tablero	118.000
100365758	6SL3255-0VE00-0UA1 Accesorios para copiar los parámetros a la Memory Card	287.000
100274034	6SL3054-4AG00-2AA0 Memory Card SD-CARD 512 MB	227.000
100259962	6SL3201-2AD20-8VA0 Módulo de frenado para potencias menores a 10HP	439.000
100387297	6SL3255-0VA00-5AA0 Módulo WIFI para Sinamics V20 (Smart Access)	516.000
100407894	6SL3256-0VE00-6AA0 Módulo de extensión I/O para variadores a 440V	373.000

SINAMICS V20 Smart Access Conecte su dispositivo móvil ó PC en menos de un minuto



- Notas:**
- 1) Las potencias indicadas son solamente orientativas. La selección correcta del equipo debe hacerse con la corriente nominal y las condiciones de carga del motor.
 - 2) Verificar dimensionamiento por corriente cuando la carga tenga ciclos continuos de sobrecarga. Por favor remitirse al catálogo ó a la hotline técnica para cualquier inquietud.

(*) El Precio Lista no incluye IVA vigente - Precios sujetos a cambio sin previo aviso

No. de Depósito	Descripción	Precio sugerido Unit. - Col. \$(*)																				
	<p>Generalidades</p> <p>Variadores de frecuencia Sinamics G120C especialmente compacto para la mayor parte de las aplicaciones industriales de velocidad variable.</p> <p>El variador Sinamics G120C cuenta con control V/F y control vectorial sin encoder, chopper de freno incorporado, función de seguridad, ahorro de energía integrada, memory card opcional, comunicación PROFIBUS DP, PROFINET - Ethernet/IP, USS/MODBUS RTU y CANopen.</p> <p>Características Técnicas</p> <table border="1"> <tr> <td>Tensión de alimentación:</td> <td>3AC 380-480 V +10 % -20 %</td> </tr> <tr> <td>Frecuencia de Salida:</td> <td>En control V/F: 0-650 Hz, En control vectorial: 0-240Hz, resolución 0.01 Hz,</td> </tr> <tr> <td>Tipo de protección:</td> <td>IP20</td> </tr> <tr> <td>Temperatura de operación máxima:</td> <td>0 a 40 °C y de 40 a 60°C con derrateo</td> </tr> <tr> <td>Factor de Sobrecarga:</td> <td>150% durante 57 seg en ciclos de 300 seg.</td> </tr> <tr> <td>Modo de control:</td> <td>V/F, V/F ECO, Control vectorial de velocidad sin encoder</td> </tr> <tr> <td>Entradas digitales:</td> <td>6</td> </tr> <tr> <td>Salidas digitales:</td> <td>2</td> </tr> <tr> <td>Entradas análogas:</td> <td>1 de -10-10 VDC ó de 0-20mA</td> </tr> <tr> <td>Salidas análogas:</td> <td>1 de 0-10 VDC</td> </tr> </table> <p>Tamaño reducido</p> <ul style="list-style-type: none"> • Compacto y alta densidad de potencia • Instalación mecánica rápida y sencilla • Montaje lado a lado sin reducción de potencia <p>Fácil de Usar</p> <ul style="list-style-type: none"> • Puesta en marcha simple y optimizada. • Macros de configuración • Puerto USB incorporado. • Simple almacenamiento y clonación de parámetros. • Terminales de control extraíbles. <p>Funciones Destacables</p> <ul style="list-style-type: none"> • Funciones de energía: ECO e Hibernación. • Protocolo de comunicación incorporado PROFIBUS DP, PROFINET - Ethernet/IP, USS/ MODBUS RTU y CANopen. • Función de seguridad (STO), SIL2 <p>Beneficios adicionales:</p> <ul style="list-style-type: none"> • Garantía de 1 año • Garantía extendida por la compra de un combo "Motor + Variador", 3 años de garantía sin costo adicional. Para tramitar su garantía debe ingresar los datos de su factura en: www.motores.siemens.com --> garantía extendida. • Centro de reparación y diagnóstico (ver página al final del capítulo) • Soporte técnico directo a través de HotLine Técnica 01 8000 51 88 84 • Cursos de entrenamiento especializados SITRAIN (ver página 10/3) 	Tensión de alimentación:	3AC 380-480 V +10 % -20 %	Frecuencia de Salida:	En control V/F: 0-650 Hz, En control vectorial: 0-240Hz, resolución 0.01 Hz,	Tipo de protección:	IP20	Temperatura de operación máxima:	0 a 40 °C y de 40 a 60°C con derrateo	Factor de Sobrecarga:	150% durante 57 seg en ciclos de 300 seg.	Modo de control:	V/F, V/F ECO, Control vectorial de velocidad sin encoder	Entradas digitales:	6	Salidas digitales:	2	Entradas análogas:	1 de -10-10 VDC ó de 0-20mA	Salidas análogas:	1 de 0-10 VDC	
Tensión de alimentación:	3AC 380-480 V +10 % -20 %																					
Frecuencia de Salida:	En control V/F: 0-650 Hz, En control vectorial: 0-240Hz, resolución 0.01 Hz,																					
Tipo de protección:	IP20																					
Temperatura de operación máxima:	0 a 40 °C y de 40 a 60°C con derrateo																					
Factor de Sobrecarga:	150% durante 57 seg en ciclos de 300 seg.																					
Modo de control:	V/F, V/F ECO, Control vectorial de velocidad sin encoder																					
Entradas digitales:	6																					
Salidas digitales:	2																					
Entradas análogas:	1 de -10-10 VDC ó de 0-20mA																					
Salidas análogas:	1 de 0-10 VDC																					
																						
																						

(*) El Precio Lista no incluye IVA vigente - Precios sujetos a cambio sin previo aviso

VARIADORES ELECTRÓNICOS DE VELOCIDAD SINAMICS G120C

Para motores trifásicos de corriente alterna.

Nueva Familia de variadores de frecuencia Siemens.

El equipo ideal para mayor cantidad de aplicaciones.

Dic. 10/2018

No. de Depósito	Descripción							Precio sugerido Unit. - Col. \$(*)
Equipos Sinamics G120C con PROFIBUS DP integrado								
Referencia Variador + Panel	Composición			Pot. del motor (HP) ¹⁾	Corriente de Entrada (A)	Corriente de Salida Máxima (A)		
	Código y referencia del variador	Código y referencia del panel						
100371307	6SL3210-1KE12-3UP2-Z0	100364020 / 6SL3210-1KE12-3UP2	100070599 / 6SL3255-0AA00-4CA1	1	2,9	2.2	2.006.000	
100371309	6SL3210-1KE14-3UP2-Z0	100364022 / 6SL3210-1KE14-3UP2	100070599 / 6SL3255-0AA00-4CA1	2	5,5	4.1	2.310.000	
100371311	6SL3210-1KE15-8UP2-Z0	100364023 / 6SL3210-1KE15-8UP2	100070599 / 6SL3255-0AA00-4CA1	3	7,4	5.6	2.542.000	
100236270	6SL3210-1KE17-5UP1-Z0	100241883 / 6SL3210-1KE17-5UP1	100070599 / 6SL3255-0AA00-4CA1	4	9,5	7.3	2.908.000	
100236271	6SL3210-1KE18-8UP1-Z0	100242790 / 6SL3210-1KE18-8UP1	100070599 / 6SL3255-0AA00-4CA1	5	11,4	8.8	3.239.000	
100236272	6SL3210-1KE21-3UP1-Z0	100242791 / 6SL3210-1KE21-3UP1	100070599 / 6SL3255-0AA00-4CA1	7,5	16,5	12.5	3.533.000	
100236273	6SL3210-1KE21-7UP1-Z0	100242792 / 6SL3210-1KE21-7UP1	100070599 / 6SL3255-0AA00-4CA1	10	21,5	16.5	4.340.000	
100236274	6SL3210-1KE22-6UP1-Z0	100242793 / 6SL3210-1KE22-6UP1	100070599 / 6SL3255-0AA00-4CA1	15	33	25.0	5.515.000	
100236275	6SL3210-1KE23-2UP1-Z0	100242794 / 6SL3210-1KE23-2UP1	100070599 / 6SL3255-0AA00-4CA1	20	40,6	31.0	7.129.000	
100236276	6SL3210-1KE23-8UP1-Z0	100242795 / 6SL3210-1KE23-8UP1	100070599 / 6SL3255-0AA00-4CA1	25	47	37.0	8.670.000	
Equipos Sinamics G120C con PROFINET (Ethernet IP) integrado								
Referencia Variador + Panel	Composición			Pot. del motor (HP) ¹⁾	Corriente de Entrada (A)	Corriente de Salida Máxima (A)		
	Código y referencia del variador	Código y referencia del panel						
100371312	6SL3210-1KE12-3UF1-Z0	100364030 / 6SL3210-1KE12-3UF2	100070599 / 6SL3255-0AA00-4CA1	1	2,9	2.2	2.006.000	
100371313	6SL3210-1KE14-3UF1-Z0	100364032 / 6SL3210-1KE14-3UF2	100070599 / 6SL3255-0AA00-4CA1	2	5,5	4.1	2.310.000	
100371314	6SL3210-1KE15-8UF1-Z0	100364033 / 6SL3210-1KE15-8UF2	100070599 / 6SL3255-0AA00-4CA1	3	7,4	5.6	2.542.000	
100325261	6SL3210-1KE17-5UF1-Z0	100241038 / 6SL3210-1KE17-5UF1	100070599 / 6SL3255-0AA00-4CA1	4	9,5	7.3	2.908.000	
100325262	6SL3210-1KE18-8UF1-Z0	100241241 / 6SL3210-1KE18-8UF1	100070599 / 6SL3255-0AA00-4CA1	5	11,4	8.8	3.239.000	
100325263	6SL3210-1KE21-3UF1-Z0	100241039 / 6SL3210-1KE21-3UF1	100070599 / 6SL3255-0AA00-4CA1	7,5	16,5	12.5	3.533.000	
100325264	6SL3210-1KE21-7UF1-Z0	100241080 / 6SL3210-1KE21-7UF1	100070599 / 6SL3255-0AA00-4CA1	10	21,5	16.5	4.340.000	
100325265	6SL3210-1KE22-6UF1-Z0	100241081 / 6SL3210-1KE22-6UF1	100070599 / 6SL3255-0AA00-4CA1	15	33	25.0	5.515.000	
100325266	6SL3210-1KE23-2UF1-Z0	100241082 / 6SL3210-1KE23-2UF1	100070599 / 6SL3255-0AA00-4CA1	20	40,6	31.0	7.129.000	
100325267	6SL3210-1KE23-8UF1-Z0	100241083 / 6SL3210-1KE23-8UF1	100070599 / 6SL3255-0AA00-4CA1	25	47	37.0	8.670.000	
100406230	6SL3210-1KE26-0UF1-Z0	100405781 / 6SL3210-1KE26-0UF1	100070599 / 6SL3255-0AA00-4CA1	30	53	58	10.988.000	
100406231	6SL3210-1KE27-0UF1-Z0	100405782 / 6SL3210-1KE27-0UF1	100070599 / 6SL3255-0AA00-4CA1	40	64	68	13.197.000	
100406232	6SL3210-1KE28-4UF1-Z0	100405783 / 6SL3210-1KE28-4UF1	100070599 / 6SL3255-0AA00-4CA1	50	76	82.5	15.951.000	
100406233	6SL3210-1KE31-1UF1-Z0	100405784 / 6SL3210-1KE31-1UF1	100070599 / 6SL3255-0AA00-4CA1	60	96	103	18.339.000	
100406234	6SL3210-1KE31-4UF1-Z0	100399290 / 6SL3210-1KE31-4UF1	100070599 / 6SL3255-0AA00-4CA1	75	134	136	22.014.000	
100406235	6SL3210-1KE31-7UF1-Z0	100405785 / 6SL3210-1KE31-7UF1	100070599 / 6SL3255-0AA00-4CA1	100	156	164	25.686.000	
100406236	6SL3210-1KE32-1UF1-Z0	100405786 / 6SL3210-1KE32-1UF1	100070599 / 6SL3255-0AA00-4CA1	125	187	201	29.385.000	
100406237	6SL3210-1KE32-4UF1-Z0	100405787 / 6SL3210-1KE32-4UF1	100070599 / 6SL3255-0AA00-4CA1	150	221	237	32.839.000	
Panel operador básico (BOP-2) Sinamics G120								
100070599	6SL3255-0AA00-4CA1						155.000	
Panel operador inteligente (IOP) Sinamics G120								
100398818	6SL3255-0AA00-4JA2						586.000	
Kit montaje en puerta de tablero								
100023451	6SL3256-0AP00-0JA0						130.000	
<p>Notas: ¹⁾ Las potencias indicadas son solamente orientativas. La selección correcta del equipo debe hacerse con la corriente nominal y las condiciones de carga del motor.</p> <p>Verificar dimensionamiento por corriente cuando la carga tenga ciclos continuos de sobrecarga. Por favor remitirse al catálogo ó a la hotline técnica para cualquier inquietud.</p>								

(*) El Precio Lista no incluye IVA vigente - Precios sujetos a cambio sin previo aviso

No. de Depósito	Descripción		Precio sugerido Unit. - Col. \$(*)															
 	Generalidades Sinamics G120 es un variador modular, que permite mayor flexibilidad para cualquier tipo de aplicación. Se componen de la Unidad de Control (CU) y el Módulo de potencia (PM), los cuales se pueden seleccionar y combinar libremente, según los requerimientos de la aplicación. El variador Sinamics G120 cuenta con control V/F y control vectorial sin encoder y con encoder, chopper de freno incorporado, funciones de seguridad, ahorro de energía integrada, memory card opcional, comunicación PROFIBUS DP, PROFINET - Ethernet/IP, USS/ MODBUS RTU, BACnet MS/TP y CANopen.																	
																		
	Características Mecánicas <ul style="list-style-type: none"> • Compacto modular fácil el reemplazo de sus partes • Instalación mecánica rápida y sencilla • Innovador concepto de refrigeración • Reactancia incluida en el bus DC (PM240-2) 																	
	Fácil de Usar <ul style="list-style-type: none"> • Puesta en marcha simple y optimizada. • Macros de configuración • Puerto USB incorporado. • Simple almacenamiento y clonación de parámetros. • Terminales de control extraíbles. 																	
	Funciones Destacables <ul style="list-style-type: none"> • Hasta 450 metros de distancia al motor sin accesorios adicionales desde 200 HP • Tamaño reducido desde 250 HP • Filtro EMC Categoría C3 - EN61800-3 • Funciones de energía: ECO e Hibernación. • Protocolo de comunicación incorporado PROFIBUS DP, PROFINET - Ethernet/IP, USS/ MODBUS RTU, BACnet MS/TP y CANopen. • Función de seguridad STO, SS1, SBC, SLS, SDI, SSM. SIL1, SIL2 y SIL3 • Bloques libres: Bloques de lógica libremente programables para operaciones lógicas AND/ OR/Temporizadores/Flip-Flop/Comparadores/Sumadores/Restadores, etc 																	
Características Técnicas Módulo de Potencia <table border="1"> <tr> <td>Tensión de alimentación:</td> <td>3AC 380-480 V +/- 10%</td> <td>3AC 200-240 V +/- 10%</td> </tr> <tr> <td>Frecuencia de Salida:</td> <td colspan="2">En control V/F: 0-650 Hz, En control vectorial: 0-200Hz, resolución 0.01 Hz</td> </tr> <tr> <td>Tipo de protección:</td> <td colspan="2">IP20</td> </tr> <tr> <td>Temperatura de operación máxima:</td> <td colspan="2">0 a 40°C y de 40 a 60°C con derrateo</td> </tr> <tr> <td>Factor de Sobrecarga:</td> <td colspan="2">150% durante 57 seg en ciclos de 300 seg.</td> </tr> </table>				Tensión de alimentación:	3AC 380-480 V +/- 10%	3AC 200-240 V +/- 10%	Frecuencia de Salida:	En control V/F: 0-650 Hz, En control vectorial: 0-200Hz, resolución 0.01 Hz		Tipo de protección:	IP20		Temperatura de operación máxima:	0 a 40°C y de 40 a 60°C con derrateo		Factor de Sobrecarga:	150% durante 57 seg en ciclos de 300 seg.	
Tensión de alimentación:	3AC 380-480 V +/- 10%	3AC 200-240 V +/- 10%																
Frecuencia de Salida:	En control V/F: 0-650 Hz, En control vectorial: 0-200Hz, resolución 0.01 Hz																	
Tipo de protección:	IP20																	
Temperatura de operación máxima:	0 a 40°C y de 40 a 60°C con derrateo																	
Factor de Sobrecarga:	150% durante 57 seg en ciclos de 300 seg.																	
Unidad de control CU	Entradas/ Salidas Digitales	Entradas/ Salidas Análogas	Protocolo de Comunicación	Modo de control	En el precio de lista incluye Panel	Tipo de aplicación												
CU240E - 2	6 / 3	2 / 2	RS485/USS/Modbus RTU, Profibus, PROFINET - Ethernet/IP	V/F y Control vectorial sin encoder	BOP - 2	Para todo tipo de aplicación												
CU250S - 2	9/ 9	2 / 2	RS485/USS/Modbus RTU, Profibus, PROFINET - Ethernet/IP y CANopen	V/F y Control vectorial con encoder	BOP - 2													
CU230P - 2 HVAC	6 / 3	4 / 2	RS485/USS/Modbus RTU/BACnet MS/TP, Profibus, Profinet - Ethernet/ IP y CANopen	V/F y Control vectorial sin encoder	IOP - 2	Bombas, ventiladores y compresores												
Beneficios adicionales: <ul style="list-style-type: none"> • Garantía 1 año • Garantía extendida por la compra de un combo "Motor + Variador", 3 años de garantía sin costo adicional. Para tramitar su garantía debe ingresar los datos de su factura en: www.motores.siemens.com --> garantía extendida. 																		
(*) El Precio Lista no incluye IVA vigente - Precios sujetos a cambio sin previo aviso																		

VARIADORES ELECTRÓNICOS DE VELOCIDAD SINAMICS G120

Para motores trifásicos de corriente alterna.

Variadores de velocidad modulares que permite mayor flexibilidad para todo tipo de aplicación.

Dic. 10/2018

No. de Depósito	Descripción				Precio sugerido Unit. - Col. \$(*)	
	Referencia	Pot. del motor (HP)¹⁾	Corriente de Entrada (A)	Corriente de Salida Máxima (A)²⁾		
	(PM240-2) Módulos de potencia a 220V					
100325155	6SL3210-1PB13-0ULO	1/2	7.5	3.2	Bajo Consulta	
100325156	6SL3210-1PB13-8ULO	1	9.6	4.2		
100325158	6SL3210-1PB17-4ULO	2	18.1	7.4		
100325159	6SL3210-1PB21-0ULO	3	24	10.4		
100325160	6SL3210-1PB21-4ULO	4	35.9	13.6		
100325161	6SL3210-1PB21-8ULO	5	43	17.5		
100325162	6SL3210-1PC22-2ULO	7.5	29	22		
100325163	6SL3210-1PC22-8ULO	10	37	28		
100343451	6SL3210-1PC24-2ULO	15	40	42		
100343452	6SL3210-1PC25-4ULO	20	51	54		
100343453	6SL3210-1PC26-8ULO	25	64	68		
100343454	6SL3210-1PC28-0ULO	30	76	80		
100343455	6SL3210-1PC31-1ULO	40	98	104		
100361306	6SL3210-1PC31-3ULO	50	126	130		
100361307	6SL3210-1PC31-6ULO	60	149	154		
100361308	6SL3210-1PC31-8ULO	75	172	178		
	Referencia	Pot. del motor (HP)¹⁾	Corriente de Entrada (A)	Corriente de Salida Máxima (A)²⁾		
	(PM240-2) Módulos de potencia a 440V					
100325179	6SL3210-1PE12-3UL1	1	2.6	2.2	1.197.000	
100325180	6SL3210-1PE14-3UL1	2	4.9	4.1	1.455.000	
100325181	6SL3210-1PE16-1UL1	3	7.6	5.9	1.774.000	
100325182	6SL3210-1PE18-0UL1	4	10.2	7.7	2.136.000	
100325183	6SL3210-1PE21-1ULO	5	13.4	10.2	2.480.000	
100325184	6SL3210-1PE21-4ULO	7.5	17.20	13.4	2.874.000	
100325185	6SL3210-1PE21-8ULO	10	21.9	18	3.885.000	
100325186	6SL3210-1PE22-7ULO	15	31.5	25	5.130.000	
100325187	6SL3210-1PE23-3ULO	20	39	32	6.688.000	
100337876	6SL3210-1PE23-8ULO	25	46	38	8.603.000	
100337877	6SL3210-1PE24-5ULO	30	53	45	9.877.000	
100337878	6SL3210-1PE26-0ULO	40	72	60	12.335.000	
100337879	6SL3210-1PE27-5ULO	50	88	75	15.057.000	
100337880	6SL3210-1PE28-8ULO	60	105	90	17.567.000	
100337881	6SL3210-1PE31-1ULO	75	129	110	21.251.000	
100361302	6SL3210-1PE31-5ULO	100	168	145	26.473.000	
100361303	6SL3210-1PE31-8ULO	125	204	178	Bajo Consulta	
100361304	6SL3210-1PE32-1ULO	150	245	205		
100361305	6SL3210-1PE32-5ULO	200	299	250		
100423668	6SL3210-1PE33-0CLO	250	297	302		
100423669	6SL3210-1PE33-7CLO	300	354	370		
100423680	6SL3210-1PE34-8CLO	400	442	477		
Notas: ¹⁾ Las potencias indicadas son solamente orientativas. La selección correcta del equipo debe hacerse con la corriente nominal y las condiciones de carga del motor. ²⁾ Verificar dimensionamiento por corriente cuando la carga tenga ciclos continuos de sobrecarga. Por favor remitirse al catálogo ó a la hotline técnica para cualquier inquietud.						

(*) El Precio Lista no incluye IVA vigente - Precios sujetos a cambio sin previo aviso

VARIADORES ELECTRÓNICOS DE VELOCIDAD SINAMICS G120

El Sinamics G120 es un sistema modular de variadores de velocidad. Se componen de diferentes unidades funcionales basadas en Unidad de Control (CU) y módulo de potencia (PM), los cuales se pueden seleccionar y combinar libremente, según los requerimientos de la aplicación.

Dic. 10/2018

No. de Depósito	Descripción				Precio sugerido Unit. - Col. \$(*)	
Unidades de control (CU)						
	Referencia Unidad de Control + Panel	Unidad de control CU	Composición Código y referencia de la unidad de control	Comunicación Código y referencia del panel		
Unidad de Control CU240E-2						
100245574	6SL3244-0BB12-1BA1-Z0	CU240E-2	100173943 / 6SL3244-0BB12-1BA1	100070599 / 6SL3255-0AA00-4CA1	RS485/USS / Modbus RTU	1.000.000
100236300	6SL3244-0BB12-1PA1-Z0	CU240E-2 DP	100173947 / 6SL3244-0BB12-1PA1	100070599 / 6SL3255-0AA00-4CA1	PROFIBUS DP	1.445.000
100274606	6SL3244-0BB12-1FA0-Z0	CU240E-2 PN	100221184 / 6SL3244-0BB12-1FA0	100070599 / 6SL3255-0AA00-4CA1	PROFINET (Ethernet/IP)	1.445.000
Unidad de Control CU250S-2						
100269194	6SL3246-0BA22-1BA0-Z0	CU250S-2	100259990 / 6SL3246-0BA22-1BA0	100070599 / 6SL3255-0AA00-4CA1	RS485/USS / Modbus RTU	1.656.000
100269196	6SL3246-0BA22-1PA0-Z0	CU250S-2 DP	100259388 / 6SL3246-0BA22-1PA0	100070599 / 6SL3255-0AA00-4CA1	PROFIBUS DP	1.861.000
100269197	6SL3246-0BA22-1FA0-Z0	CU250S-2 PN	100259389 / 6SL3246-0BA22-1FA0	100070599 / 6SL3255-0AA00-4CA1	PROFINET (Ethernet/IP)	1.861.000
Unidad de Control CU230P-2						
100274720	6SL3243-0BB30-1HA3-Z0	CU230P-2 HVAC	100262798 / 6SL3243-0BB30-1HA3	100398818 / 6SL3255-0AA00-4JA2	RS485/USS / Modbus RTU / BACnet MS/TP	1.800.000
100274721	6SL3243-0BB30-1PA3-Z0	CU230P-2 DP	100262799 / 6SL3243-0BB30-1PA3	100398818 / 6SL3255-0AA00-4JA2	PROFIBUS DP	1.933.000
100274605	6SL3243-0BB30-1FA0-Z0	CU230P-2 PN	100261069 / 6SL3243-0BB30-1FA0	100398818 / 6SL3255-0AA00-4JA2	PROFINET (Ethernet/IP)	1.933.000
Accesorios						
Panel operador básico (BOP-2) Sinamics G120						
Suministro como repuesto. Cada variador se entrega con un panel BOP-2						
100070599	6SL3255-0AA00-4CA1					155.000
Panel operador inteligente (IOP) Sinamics G120						
Incluye asistentes de configuración Bomba - ventilador.						
100398818	6SL3255-0AA00-4JA2					586.000
Kit montaje en puerta de tablero						
Permite la instalación de BOP-2 / IOP en la puerta de tablero, grado protección IP54/UL TYP12, cable conexión 5m.						
100023451	6SL3256-0AP00-0JA0					130.000
Modulo WiFi Smart Access						
Permite la conexión vía WEB Server para la configuración y control del variador a través de un dispositivo móvil						
 100465340	6SL3255-0AA00-5AA0					604.000
Encoder Incremental						
Versión HTL, conexión de 10-30 VDC, 200 mA, 1024 impulsos por vuelta, protección IP66, salidas A, B, A y B invertidas, cero, eje de salida hueco, máxima velocidad 9000 RPM.						
100425510	1XP8012-10					2.397.000
Cable para encoder						
100030874	6FX5002-2CA12-1AB0	Cable de señal preensamblado con un conector para encoder HTL y TTL de 1 metro de longitud				275.000
Notas:						
1) Las potencias indicadas son solamente orientativas. La selección correcta del equipo debe hacerse con la corriente nominal y las condiciones de carga del motor.						
2) Verificar dimensionamiento por corriente cuando la carga tenga ciclos continuos de sobrecarga. Por favor remitirse al catálogo ó a la hotline técnica para cualquier inquietud.						
(*) El Precio Lista no incluye IVA vigente - Precios sujetos a cambio sin previo aviso						

SIEMENS

Ingenuity for life

Variadores de velocidad Sinamics G120

siemens.com/sinamics-G120

Sistema Mecánico

- » Diseño modular
- » Innovador concepto de refrigeración

Funcionalidades

- » Variador para cualquier tipo de aplicación
- » Posicionamiento Simple
- » Seguridad integrada: STO, SS1, SBC, SLS, SDI, SSM.
- » Reactancia incorporada en el bus DC.
- » Funciones de ahorro de energía.



Para mayor información contáctese con:

Marcelo León
leoncio.leon@siemens.com
Tel: + 57.1. 425 3315
Cel: +57. 314.413 0513

Comunicación

- » PROFIBUS DP, PROFINET - Ethernet/ IP, USS/MODBUS RTU, BACnet MS/TP y CANopen

VARIADORES ELECTRÓNICOS DE VELOCIDAD SINAMICS V20, G120C, G120 - ACCESORIOS

Dic. 10/2018



No. de Depósito	Descripción					Precio sugerido Unit. - Col. \$(*)
	Resistencia de frenado		Reactancia de entrada			
	Reactancia trifásica de entrada tipo	Corriente (A)	Para variadores a			
220 V (HP)			440 V (HP)			
			1 AC	3 AC	3 AC	
100349539	XXX:RLW-03P403	3.4	1/6		1	271.000
100349540	XXX:RLW-04P803	4.8	1/3	0,5 ... 1	2	312.000
100377008	XXX:RLW-07P603	9	1/2		3	345.000
100349541	XXX:RLW-001103	11	1		4 ... 5	385.000
100349543	XXX:RLW-002103	21	2	2 ... 4	7.5 ... 10	509.000
100349544	XXX:RLW-002803	28	3	5		662.000
100349545	XXX:RLW-003503	35	4	7,5 ... 10	15	707.000
100376982	XXX:RLW-004603	46		15	20 ... 25	863.000
100349546	XXX:RLW-005503	55		20	30	1.114.000
100349547	XXX:RLW-006503	65		25		1.152.000
100376983	XXX:RLW-008303	83		30	40	1.308.000
100349548	XXX:RLW-010403	104		40	50 ... 60	1.721.000
100377005	XXX:RLW-013003	130		50	75	1.997.000
100349549	XXX:RLW-016003	160		60 ... 75	100	2.373.000
100377006	XXX:RLW-020003	200			125	2.877.000
100349550	XXX:RLW-025003	250			150	3.194.000
100349551	XXX:RLW-032203	322			200 ... 250	3.559.000
100349552	XXX:RLW-041403	414			300	4.406.000
100377007	XXX:RLW-051503	515			400	5.578.000

2/11

	Resistencia de frenado	Potencia (W)	Resistencia (Ohm)	Para variadores a			
				220 V (HP)		440 V (HP)	
				1 AC	3 AC	3 AC	
Resistencias de frenado para la serie Micromaster Vector / Sinamics G120 PM240-2							
100024593	6SE6400-4BC05-0AAO	50	180	0,5 ... 1	1		603.000
100024594	6SE6400-4BC11-2BAO	120	68	2 ... 3	3		858.000
100059651	6SE6400-4BC12-5CAO	250	39	4	5		975.000
100043304	6SE6400-4BC13-0CAO	300	27		7.5 ... 10		1.060.000
100043303	6SE6400-4BC18-0DAO	800	10		15 ... 25		1.420.000
100059652	6SE6400-4BC21-2EAO	1200	7		30 ... 40		1.799.000
100043305	6SE6400-4BC22-5FAO	2500	3		50 ... 75		2.819.000
100179967	6SL3201-0BE14-3AAO	75	370			0,5 ... 2	691.000
100179969	6SL3201-0BE21-0AAO	200	140			3 ... 5	1.073.000
100179971	6SL3201-0BE21-8AAO	75	375			7,5 ... 10	1.187.000
100179973	6SL3201-0BE23-8AAO	925	30			15 ... 25	1.345.000
100371081	JJY:023422620001	1100	25			30	1.690.000
100371082	JJY:023424020001	1850	15			40 ... 50	2.214.000
100385545	JJY:023434020001	2750	10			60 ... 75	3.922.000
100376529	JJY:023454020001	3850	7,1			100 ... 125	5.195.000
100371083	JJY:023464020001	5500	5			150 ... 200	6.749.000
100030247	6SL3000-1BE32-5AAO		2,2			250 ... 400	11.428.000

Estos productos que están dentro del recuadro gris, no se encuentran disponibles en el **Industry Mall**, para solicitarlos deben consultar con el CAS o con el consultor de ventas.

(*) El Precio Lista no incluye IVA vigente - Precios sujetos a cambio sin previo aviso

SIEMENS

Ingenuity for life

Sinamics V90

Servo-Drive para aplicaciones de control de movimiento

siemens.com/sinamics-v90

Modos de control integrados

Control de posición por entrada de tren de pulsos (PTI), modo de control de posicionamiento interno (IPos), control de velocidad y control de torque, todos integrados en el SINAMICS V90.

El variador tiene diversos modos de control integrados para satisfacer una amplia gama de aplicaciones.

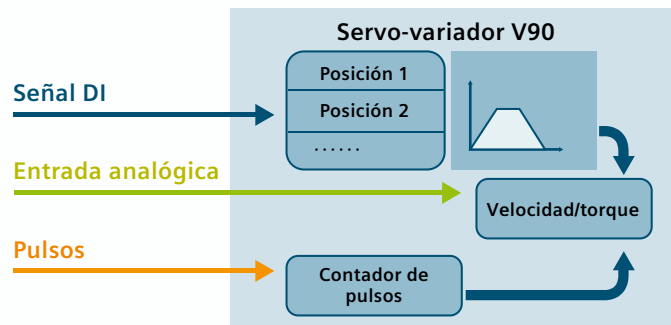

Funciones de posicionamiento integradas

- Referencias de posición, velocidad y aceleración pueden ser ingresadas
- Función de referenciación integrada
- Feed forward y feed backward – o una combinación de la entrada digital para seleccionar posición
- Habilitación de escalón de posicionamiento por entrada digital externa
- Posicionamiento absoluto y relativo.



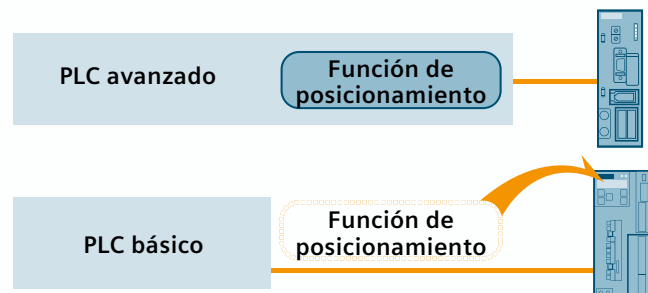

Posicionamiento punto a punto por PLC sin funciones de especiales.



SERVOACCIONAMIENTO SINAMICS V90

Sinamics V90 Servo-Drive la solución perfecta para aplicaciones de posicionamiento simple. Eficiencia en costos y versatil.

Dic. 10/2018

No. de Depósito	Descripción					Precio sugerido Unit. - Col. \$(*)
	Servo-Accionamiento a 220V incluye: Servomotor 1FL6 con cuñero y Encoder Incremental TTL 2500PPR. Servoaccionamiento Sinamics V90. Cable de potencia 5mtr, cable de encoder 5mtr y cable entre el variador y PLC 1mtr. Tipo de control a través de tren de pulsos y entrada analoga. Comunicación MODBUS RTU/rs485/USS.					
						
	Servomotor	Cable de Potencia	Cable de Encoder	Cable de freno	Cable entre Sinamics V90 y PLC	

Potencia del motor (kW)	Torque Nominal (Nm)	Referencia Servo motor	Descripción	Referencia Servo drive	Cable de Potencia Referencia	Cable de Encoder Referencia	Cable para el freno Referencia	Cable entre el variador y el PLC Referencia		
0,05	0,16	100358153 1FL6022-2AF21-1AA1	Sin freno	100475564						
		100358154* 1FL6022-2AF21-1AB1	Con freno	6SL3210-5FB10-1UA2						
0,1	0,32	100358155 1FL6024-2AF21-1AA1	Sin freno	100475564						
		100358156* 1FL6024-2AF21-1AB1	Con freno	6SL3210-5FB10-1UA2						
0,2	0,64	100358157 1FL6032-2AF21-1AA1	Sin freno	100475565						
		100358158* 1FL6032-2AF21-1AB1	Con freno	6SL3210-5FB10-2UA2						
0,4	1,27	100358159 1FL6034-2AF21-1AA1	Sin freno	100358173 6FX3002-5CK01-1AF0					100358170 6FX3002-2CT20-1AF0	100358172* 6FX3002-5BK02-1AF0
		100358161* 1FL6034-2AF21-1AB1	Con freno	100358177 6SL3210-5FB10-4UA1						
0,75	2,39	100358162 1FL6042-2AF21-1AA1	Sin freno	100358178 6SL3210-5FB10-8UA0						
		100358163* 1FL6042-2AF21-1AB1	Con freno							
1	3,18	100358164 1FL6044-2AF21-1AA1	Sin freno	100358179 6SL3210-5FB11-0UA1						
		100358165* 1FL6044-2AF21-1AB1	Con freno							
1,5	4,78	100358166 1FL6052-2AF21-0AA1	Sin freno	100358174 6FX3002-5CK31-1AF0	100283599 6FX3002-2CT10-1AF0	100283601* 6FX3002-5BL02-1AF0				
		100358167* 1FL6052-2AF21-0AB1	Con freno	100358181 6SL3210-5FB11-5UA0						
2	6,37	100358168 1FL6054-2AF21-0AA1	Sin freno	100358182 6SL3210-5FB12-0UA0						
		100358169* 1FL6054-2AF21-0AB1	Con freno							

Notas: * Equipos bajo importación

(*) El Precio Lista no incluye IVA vigente - Precios sujetos a cambio sin previo aviso

SERVOACCIONAMIENTO SINAMICS V90

Sinamics V90 Servo-Drive la solución perfecta para aplicaciones de posicionamiento simple.
Eficiencia en costos y versatil.

Dic. 10/2018

No. de Depósito	Descripción	Precio sugerido Unit. - Col. \$(*)
-----------------	-------------	-------------------------------------



Servo-Accionamiento a 220V incluye: Servomotor 1FL6 con cuñero y Encoder Incremental TTL 2500PPR.
Servoaccionamiento Sinamics V90. Cable de potencia 5mtr, cable de encoder 5mtr y cable entre el variador y PLC 1mtr.
Comunicación Profinet (PN)

2/14

Potencia del motor (kW)	Torque Nominal (Nm)	Referencia Servo motor	Descripción	Referencia Servo drive	Cable de Potencia Referencia	Cable de Encoder Referencia	Cable para el freno Referencia
0,05	0,16	100358153 1FL6022-2AF21-1AA1	Sin freno	100475566 6SL3210-5FB10-1UF2			
		100358154* 1FL6022-2AF21-1AB1	Con freno				
0,1	0,32	100358155 1FL6024-2AF21-1AA1	Sin freno	100475566 6SL3210-5FB10-1UF2			
		100358156* 1FL6024-2AF21-1AB1	Con freno				
0,2	0,64	100358157 1FL6032-2AF21-1AA1	Sin freno	100475567 6SL3210-5FB10-2UF2	100358173 6FX3002-5CK01-1AF0	100358170 6FX3002-2CT20-1AF0	100358172* 6FX3002-5BK02-1AF0
		100358158* 1FL6032-2AF21-1AB1	Con freno				
0,4	1,27	100358159 1FL6034-2AF21-1AA1	Sin freno	100381815 6SL3210-5FB10-4UF1			
		100358161* 1FL6034-2AF21-1AB1	Con freno				
0,75	2,39	100358162 1FL6042-2AF21-1AA1	Sin freno	100371819 6SL3210-5FB10-8UF0			
		100358163* 1FL6042-2AF21-1AB1	Con freno				
1	3,18	100358164 1FL6044-2AF21-1AA1	Sin freno	100381816 6SL3210-5FB11-0UF1			
		100358165* 1FL6044-2AF21-1AB1	Con freno				
1,5	4,78	100358166 1FL6052-2AF21-0AA1	Sin freno	100381817 6SL3210-5FB11-5UF0	100358174 6FX3002-5CK31-1AF0	100283599 6FX3002-2CT10-1AF0	100283601* 6FX3002-5BL02-1AF0
		100358167* 1FL6052-2AF21-0AB1	Con freno				
2	6,37	100358168 1FL6054-2AF21-0AA1	Sin freno	100381818 6SL3210-5FB12-0UF0			
		100358169* 1FL6054-2AF21-0AB1	Con freno				

Notas: * Equipos bajo importación

(*) El Precio Lista no incluye IVA vigente - Precios sujetos a cambio sin previo aviso

No. de Depósito	Descripción	Precio sugerido Unit. - Col. \$(*)
	<p>SINAMICS S110/S120 - Drive de alto desempeño para tareas de control de movimiento</p> <p>El sistema flexible y modular para tareas sofisticadas y de alto desempeño. Numerosos componentes y funciones están disponibles para diseñar la solución óptima y a la medida. SINAMICS S120 presenta poderosos drives de un único eje o multi-ejes (ejes coordinados), soportando funciones vectoriales o servo (Motores de inducción o servomotores). Soluciones óptimas para productividad y flexibilidad:</p> <p>Sistema totalmente modular para adaptarse a conceptos de máquinas.</p> <p>Ingeniería y puesta en servicio rápida con herramientas gráficas como SIZER y STARTER y cableado simple con el Drive-Clq</p> <p>Potencias: 0,12KW - 4500KW</p> <p>Voltajes: 230V hasta 1HP / 380V- 480V</p> <p>Principios de control: v/f control en lazo abierto, Control Vectorial con/sin sensor y Control Servo con/sin sensor</p> <p>Comunicaciones: Profibus - Profinet</p> <p>Integra rectificadores regenerativos no controlados y regenerativos activos AFE.</p> <p>Mayor información en: http://www.siemens.com/sinamics-s120 http://www.siemens.com/sinamics-s110</p>	<p>Bajo Consulta</p>
	<p>SIMOTION - El controlador para tareas de control de movimiento para máquinas de producción</p> <p>SIMOTION es apropiado para todas la máquinas con control de movimiento, desde las tareas simples hasta las más complejas. Se enfoca en una solución simple y flexible para numerosas tareas de control de movimiento.</p> <p>Diseño innovador de plataforma para fácil y máxima optimización, que comprende: Todas las máquinas requieren control de movimiento, interfaz lógica (PLC) y tareas especializadas y de control. El sistema fusiona estas características con considerables ventajas:</p> <ul style="list-style-type: none"> • Menores costos de ingeniería y mayor desempeño de la máquina • Pérdidas de tiempo crítico entre interfaces son eliminados • Simple, uniforme y transparente programación y diagnóstico para toda la máquina con una sola herramienta. <p>Diferentes plataformas de hardware dependiendo de la configuración de la máquina:</p> <p>SIMOTION D - Compacto basado e integrado en la estructura del drive.</p> <p>SIMOTION C - Módular y flexible basado en sistemas S7.</p> <p>SIMOTION P - Abierto para tareas adicionales, integra el control de movimiento y HMI en una sola plataforma.</p> <p>Software de ingeniería mejorado y fácil de usar SIMOTION SOCUT, donde todas las tareas son resueltas con interfaz increíblemente gráfica: configuración, programación, pruebas y puesta en servicio.</p> <p>Mayor información en: http://www.siemens.com/simotion</p>	<p>Bajo Consulta</p>

(*) El Precio Lista no incluye IVA vigente - Precios sujetos a cambio sin previo aviso

No. de Depósito	Descripción	Precio sugerido Unit. - Col. \$(*)
	<p>Sinumerik - El control numérico para máquinas herramientas - CNC</p> <p>El Sistema de automatización SINUMERIK es modular y escalable e incorpora múltiples productos para máquinas herramientas. Diseñado para aplicaciones estándar como tornos y fresas, pero con posibilidad de usar en sistemas de control numérico de mayor desempeño como un sistema CNC basado en Drive o como una solución basada en PC. Este sistema CNC hace sus operaciones más innovadoras y competitivas.</p> <p>La nueva línea Solution Line involucra tres tipos de controles, dependiendo de las necesidades de la máquina:</p> <p>Sinumerik 808 - 808 Advance Sinumerik 828D Basic - 828D Sinumerik 840D sl</p> <p>Mayor información en: http://www.siemens.com/sinumerik</p>	<p>Bajo Consulta</p>
<p>2/16</p> 	<p>SERVOMOTORES ASÍNCRONOS - 1PH8 (Motores de imanes permanentes)</p> <p>Servomotores asíncronos para aplicaciones de mayor dinámica que un motor estándar, control de velocidad preciso y control de velocidad medio. Motores de inducción de dimensiones compactas, mayor potencia por volumen constructivo.</p> <p>Los 1PH8 están disponibles en un amplio rango de potencias, velocidades y opciones. Tienen un excelentes propiedades en vibración y movimientos suaves, también una alta resistencia a fuerzas axiales.</p> <p>Rango de motores: Potencias = 3.7 KW - 385 KW Velocidades = 400 rpm - 2900 rpm Torque = 22 Nm - 2480 Nm</p> <p>Aplicaciones: En máquinas herramientas normalmente es usado como usillo. En máquinas de producción - Izaje, máquinas impresoras, bobinadoras, extrusoras, hilanderas.</p> <p>Mayor información en: http://www.siemens.com/motors</p>	<p>Bajo Consulta</p>
 	<p>SERVOMOTORES SÍNCRONOS - 1FT / 1FK</p> <p>Los motores 1FK7 son muy compactos, ventilación natural, de imán permanente están disponibles en versiones de alta dinámica y compactos. Tienen altas capacidades de sobrecarga y conectores adaptables. El motor para múltiples aplicaciones de control preciso de velocidad y posicionamiento, elevadas capacidades de aceleración, debido a rotores de muy baja inercia.</p> <p>Rango de motores: Potencias = 0.05 KW - 8,2 KW Velocidades = 2000 rpm - 6000 rpm Torque = 0.18Nm - 48Nm</p> <p>Aplicaciones: Máquinas herramientas, Robots, sistemas de manipulación, máquinas empacadoras, textiles, máquinas procesadoras de madera, vidrio, cerámica y minerales.</p> <p>Los motores 1FT6 de mediana potencia, para aplicaciones de precisión, con variadas opciones de ventilación. Son motores asíncronos de imán permanente, con un muy bajo riple de torque y una característica de torque casi constante, con un grado de protección muy elevado IP68, y elevada presión.</p> <p>Rango de motores: Potencias = 0.2 - 118 KW Velocidades = 1500 rpm - 6000 rpm Torque = 0.4 Nm - 700 Nm</p>	<p>Bajo Consulta</p>

(*) El Precio Lista no incluye IVA vigente - Precios sujetos a cambio sin previo aviso

SIEMENS

Ingenuity for life

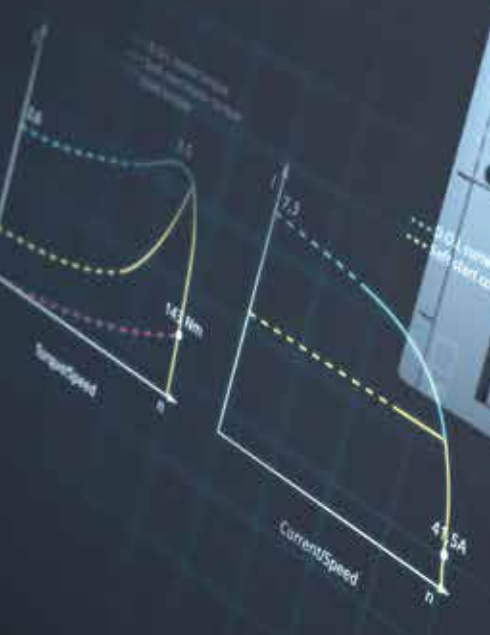

Arrancadores Suaves 3RW

Portafolio completo

Un arrancador suave para cada aplicación

Eficiencia Energética

Conmutación de arranque suave con tecnología de conmutación híbrida.

Operación inteligente

Funciones inteligentes como: parametrización automática, limpieza de bombas y monitoreo del estado.

Listo para un futuro digital

















Soporte de procesos de ingeniería digital con herramientas y datos, así como suministro de datos para visualización local o análisis basado en la nube.

Para mayor información:
maria.yepes@siemens.com

[siemens.com/soft-starter](https://www.siemens.com/soft-starter)

ARRANCADORES ELECTRÓNICOS SUAVES SIRIUS 3RW

Dic. 10/2018

No. de Depósito	Descripción	Precio sugerido Unit. - Col. \$(*)																		
<table border="1"> <tr> <td>Parametrización automática</td> <td rowspan="3">Aplicaciones avanzadas</td> <td rowspan="3">  3RW55 5.5 ... 315 / 560 kW ($\sqrt{3}$) </td> <td rowspan="3">$(\sqrt{3})$</td> </tr> <tr> <td>Monitoreo de estado y fallas</td> </tr> <tr> <td>Control de torque</td> </tr> <tr> <td>Límite de torque</td> <td rowspan="3">Aplicaciones estándar</td> <td rowspan="3">  3RW52 5.5 ... 315 / 560 kW ($\sqrt{3}$) </td> <td rowspan="3">$(\sqrt{3})$</td> </tr> <tr> <td>HMI y Comunicación (PROFINET, PROFIBUS, Modbus TCP, Modbus RTU, Ethernet IP)</td> </tr> <tr> <td>Salida análoga 0...10 V o 4...20 mA</td> </tr> <tr> <td>Límite de corriente</td> <td rowspan="3">Aplicaciones básicas</td> <td rowspan="3">  3RW40 5.5 ... 55 kW </td> <td rowspan="3">  3RW40 75 ... 250 kW </td> </tr> <tr> <td>Protección del motor Térmico/Electrónico</td> </tr> <tr> <td>Parada y arranque suave</td> </tr> </table>	Parametrización automática	Aplicaciones avanzadas	 3RW55 5.5 ... 315 / 560 kW ($\sqrt{3}$)	$(\sqrt{3})$	Monitoreo de estado y fallas	Control de torque	Límite de torque	Aplicaciones estándar	 3RW52 5.5 ... 315 / 560 kW ($\sqrt{3}$)	$(\sqrt{3})$	HMI y Comunicación (PROFINET, PROFIBUS, Modbus TCP, Modbus RTU, Ethernet IP)	Salida análoga 0...10 V o 4...20 mA	Límite de corriente	Aplicaciones básicas	 3RW40 5.5 ... 55 kW	 3RW40 75 ... 250 kW	Protección del motor Térmico/Electrónico	Parada y arranque suave		
Parametrización automática	Aplicaciones avanzadas				 3RW55 5.5 ... 315 / 560 kW ($\sqrt{3}$)	$(\sqrt{3})$														
Monitoreo de estado y fallas																				
Control de torque																				
Límite de torque	Aplicaciones estándar	 3RW52 5.5 ... 315 / 560 kW ($\sqrt{3}$)	$(\sqrt{3})$																	
HMI y Comunicación (PROFINET, PROFIBUS, Modbus TCP, Modbus RTU, Ethernet IP)																				
Salida análoga 0...10 V o 4...20 mA																				
Límite de corriente	Aplicaciones básicas	 3RW40 5.5 ... 55 kW	 3RW40 75 ... 250 kW																	
Protección del motor Térmico/Electrónico																				
Parada y arranque suave																				
Aplicaciones para arrancadores Suaves 3RW		 Bombas  Ventiladores  Compresores  Bandas transportadoras  Procesos	Control en 3 fases																	
			Control en 2 fases																	

2/18

Especificaciones técnicas:

	Aplicaciones básicas Sirius 3RW40	Aplicaciones estándar Sirius 3RW52	Aplicaciones avanzadas Sirius 3RW55	Aplicaciones avanzadas Sirius 3RW44
Voltaje de operación	200-480 VAC (-15/10 %)	200-480 VAC (-15/10 %)	200-480 VAC (-15/10 %)	200-460 VAC (-15/10 %)
Frecuencia de operación	50... 60Hz	50... 60Hz	50... 60Hz	50... 60Hz
Temperatura de operación	-25...+60°C	-25...+60°C	-25...+60°C	0...+60°C
Tensión de control	110...230 VAC/DC	110...250 VAC	110...250 VAC	115 VAC
Rampa de tensión	40... 100%	30... 100%	20... 100%	20... 100%
Potenciometro de ajuste	0... 20s	0... 20s	0... 360s	0... 360s
Control de torque				
Torque de arranque	-	-	10... 100%	20... 100%
Limite de torque	-	-	20... 200%	20... 200%
Bypass incorporado	Si	Si	Si	Si
Protección integrada del equipo	Si	Si	Si	Si
Frenado DC	-	-	Si	Si
Monitoreo de estado y fallas	Si	Si	Si	Si
Entradas y salidas programables	-	Si	Si	Si
Entrada de termistor PTC	Si	Si	Si	Si
Control en fases	2	3	3	3
Salida análoga	-	Si	Si	-
Parametrización automática	-	-	Si	-
Arranques pesados (Clase 30)	-	-	Si	Si
Tiempo máximo de arranque	10s	10	20	10
Máxima corriente de arranque % de la corriente nominal del motor	300%	300%	300%	300%
Máximo número de arranques por hora	5	5	5	5

ARRANCADORES ELECTRÓNICOS SUAVES SIRIUS 3RW40

Para aplicaciones básicas para motores desde 12.5 Amp hasta 106 Amp

Equipos para extender la vida útil del sistema mecánico del accionamiento y reducir las paradas del proceso por mantenimiento.

Reduce los picos de corriente en el arranque.

Dic. 10/2018

No. de Depósito	Descripción	Precio sugerido Unit. - Col. \$(*)
-----------------	-------------	------------------------------------



2/19

	Tipo	Tamaño	I nominal ²⁾ motor (A)	Potencia del motor (HP) ¹⁾		
				220 V	440 V	
100018223	3RW4024-1BB14	S0	12.5	3.0	5.0	1.217.900
100018244	3RW4026-1BB14	S0	25	5.0	10	1.425.300
100018212	3RW4027-1BB14	S0	32	7.5	15	1.670.200
100018241	3RW4028-1BB14	S0	38	10	20	1.963.800
100018214	3RW4036-1BB14	S2	45	10	25	2.502.100
100018225	3RW4037-1BB14	S2	63	15	30	2.708.500
100018246	3RW4038-1BB14	S2	72	20	40	3.483.300
100018221	3RW4046-1BB14	S3	80	20	40	3.877.400
100018232	3RW4047-1BB14	S3	106	30	60	4.205.300
Tension de conexión 200 - 460V						
100035053	3RW4055-6BB34	S6	134	30	75	4.647.100
100014070	3RW4056-6BB34	S6	162	40	100	4.779.900
100018187	3RW4073-6BB34	S12	230	60	125	4.883.500
100018401	3RW4074-6BB34	S12	280	75	150	5.372.100
100148926	3RW4075-6BB34	S12	356	100	200	6.261.100
100018402	3RW4076-6BB34	S12	432	125	250	8.290.000

Notas: ¹⁾ Las potencias indicadas son solamente orientativas. La selección correcta del equipo debe hacerse con la corriente nominal del motor.

²⁾ Las Corrientes Nominales Indicadas a 40°C
 Para potencias superiores en la línea 3RW40 favor consultar.
 Para cargas de alto torque de arranque o de alta inercia, se recomienda sobredimensionar el arrancador en un tamaño superior. Este equipo tiene protección de sobrecarga interna.

(*) El Precio Lista no incluye IVA vigente - Precios sujetos a cambio sin previo aviso

ARRANCADORES ELECTRÓNICOS SUAVES SIRIUS 3RW52

Para aplicaciones estándar para motores desde 25 A hasta 570 A.

Equipos para extender la vida útil del sistema mecánico del accionamiento y reducir las paradas del proceso por mantenimiento.

Reduce los picos de corriente en el arranque.

Dic. 10/2018

No. de Depósito	Descripción				Precio sugerido Unit. - Col. \$(*)
	 <p>Nuevo</p> <p>Arrancador suave + Panel básico</p> <p>Arrancador suave + Panel avanzado</p> <p>Salida analógica incluida</p>				
Tipo		I nominal ²⁾ motor (A)	Potencia del motor (HP) ¹⁾		
			220 V	440 V	
100468968	3RW5215-1AC14	25	7.5	15	2.300.000
100468969	3RW5216-1AC14	32	10	20	2.570.000
100468970	3RW5217-1AC14	38	10	20	3.022.000
100468971	3RW5224-1AC14	47	15	30	3.850.000
100468972	3RW5225-1AC14	63	20	40	4.080.000
100468973	3RW5226-1AC14	77	25	50	4.380.000
100468974	3RW5227-1AC14	93	30	60	4.800.000
100468975	3RW5234-6AC14	113	30	75	5.257.000
100468976	3RW5235-6AC14	143	40	100	6.150.000
100468977	3RW5236-6AC14	171	50	100	7.354.000
100468978	3RW5243-6AC14	210	60	125	8.140.000
100468979	3RW5244-6AC14	250	75	150	9.554.000
100468980	3RW5245-6AC14	315	100	200	11.021.000
100468981	3RW5246-6AC14	370	125	250	13.254.000
100468982	3RW5247-6AC14	470	150	350	16.250.000
100468983	3RW5248-6AC14	570	200	400	17.881.000
Accesorios para 3RW52					
100468929	3RW5980-OHS00	Panel básico para programación			294.000
100468960	3RW5980-OHF00	Panel avanzado para programación			850.000
100468961	3RW5950-OGL40	Tapa cobertora arrancador panel básico			49.000
100468962	3RW5950-OGL30	Tapa cobertora arrancador panel avanzado			49.000
100468963	3RW5980-OHD00	Kit montaje en puerta de tablero			98.000
100017986	3UF7931-0AA00-0	Cable de conexión 0,1 m.			35.000
100017987	3UF7932-0AA00-0	Cable de conexión 0,5 m.			53.900
100018020	3UF7933-0BA00-0	Cable de conexión panel-puerta 2,5m			128.000
100468967	3RW5980-OHC60	Cable de conexión panel-puerta 5m			128.000
100433713	3RW5980-OCS00	Módulos de comunicación PROFINET			840.000
100468964	3RW5980-OCF00	Módulos de comunicación PROFIBUS			840.000
100468965	3RW5980-OCT00	Módulos de comunicación Modbus TCP			840.000
<p>Notas: ¹⁾ Las potencias indicadas son solamente orientativas. La selección correcta del equipo debe hacerse con la corriente nominal del motor.</p> <p>²⁾ Las Corrientes Nominales Indicadas a 40°C</p>					
(*) El Precio Lista no incluye IVA vigente - Precios sujetos a cambio sin previo aviso					

ARRANCADORES ELECTRÓNICOS SUAVES SIRIUS 3RW55 / 3RW44

Para aplicaciones de alto nivel para motores desde 25 A hasta 1214 A.

Equipos para extender la vida útil del sistema mecánico del accionamiento y reducir las paradas del proceso por mantenimiento. Reduce los picos de corriente en el arranque. Voltaje de Control 115VAC.

Dic. 10/2018

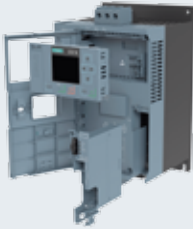
No. de Depósito	Descripción		Precio sugerido Unit. - Col. \$(*)		
	   <p>Salida analógica incluida</p>				
Tipo	I nominal ¹⁾ motor (A)	Potencia del motor (HP) ¹⁾			
		220 V	440 V		
100468984	3RW5515-1HA14	25	7.5	15	3.488.000
100468985	3RW5516-1HA14	32	10	20	3.969.000
100468986	3RW5517-1HA14	38	10	20	4.571.000
100468987	3RW5524-1HA14	47	15	30	5.011.000
100468988	3RW5525-1HA14	63	20	40	5.227.000
100468989	3RW5526-1HA14	77	25	50	5.696.000
100468990	3RW5527-1HA14	93	30	60	6.174.000
100468991	3RW5534-6HA14	113	30	75	7.197.000
100468992	3RW5535-6HA14	143	40	100	8.436.000
100468993	3RW5536-6HA14	171	50	100	9.968.000
100468994	3RW5543-6HA14	210	60	125	11.416.000
100468995	3RW5544-6HA14	250	75	150	13.523.000
100468996	3RW5545-6HA14	315	100	200	15.837.000
100468997	3RW5546-6HA14	370	125	250	18.526.000
100468998	3RW5547-6HA14	470	150	350	21.752.000
100468999	3RW5548-6HA14	570	200	400	24.748.000
100018203 ²⁾	3RW4454-6BC34	615	200	450	26.074.800
100045323 ²⁾	3RW4455-6BC34	693	250	500	29.054.800
100075042 ²⁾	3RW4456-6BC34	780	280	600	31.680.200
100045506 ²⁾	3RW4457-6BC34	880	300	700	34.623.900
100045668 ²⁾	3RW4458-6BC34	970	350	750	37.249.200
100075076 ²⁾	3RW4465-6BC34	1076	400	850	39.732.400
100075073 ²⁾	3RW4466-6BC34	1214	450	950	42.923.900
Accesorios para 3RW55					
100468963	3RW5980-OHD00	Kit montaje en puerta de tablero		98.000	
100018020	3UF7933-OBA00-0	Cable de conexión panel-puerta 2,5m		128.000	
100468967	3RW5980-OHC60	Cable de conexión panel-puerta 5m		128.000	
100433713	3RW5980-OCS00	Módulos de comunicación PROFINET		840.000	
100468964	3RW5980-OCPO0	Módulos de comunicación PROFIBUS		840.000	
100468965	3RW5980-OCT00	Módulos de comunicación Modbus TCP		840.000	
100468966	3RW5950-OGL20	Tapa cobertora arrancador		49.000	
Accesorios para 3RW44					
100034334	3ZS1313-5CC10-0YA5	Software de programación ES 2007 STANDARD para SIRIUS 3RW44		533.300	
100236798	3UF7941-0AA00-0	Cable de comunicación PC/ SIRIUS 3RW44 USB		338.200	
100018198	3RW4900-0KCO0	Módulo de comunicación para PROFIBUS		1.290.600	
100277540	3RW4900-0NCO0	Módulo de comunicación para PROFINET		1.832.000	
100018210	3RW4900-0ACO0	Panel para montaje a puerta de tablero		1.290.600	
100017986	3UF7931-0AA00-0	Cable de conexión 0,1 m.		35.000	
100017987	3UF7932-0AA00-0	Cable de conexión 0,5 m.		53.900	
100018020	3UF7933-OBA00-0	Cable de conexión panel-puerta 2,5m		159.200	
Notas: ¹⁾ Las Corrientes Nominales Indicadas a 40°C ²⁾ Suministro de importación bajo pedido. ³⁾ Las potencias indicadas son solamente orientativas. La selección correcta del equipo debe hacerse con la corriente nominal del motor.					

2/21

(*) El Precio Lista no incluye IVA vigente - Precios sujetos a cambio sin previo aviso



SIEMENS

Ingenuity for life



Centro de reparaciones

Posibilidades de reparación a escala mundial

Nuestro Centro de Reparaciones cuenta con especialistas profesionales y la infraestructura necesaria para ofrecerle las siguientes ventajas:

- Como fabricantes de las piezas originales aplicamos las mismas medidas de calidad en las reparaciones que en el proceso de producción de las piezas originales.
- Los tiempos fuera de servicio pueden reducirse y los deterioros repararse antes de que se produzcan daños mayores.
- Una reparación es lo adecuado cuando, por determinados motivos, no es necesario cambiarse el equipo por una nueva unidad.

Línea Gratuita Nacional: 01 8000 518 884
En Bogotá: (1) 294 23 23
Para reparaciones, marque opción 2
E-mail: soporte.producto.col@siemens.com

o Consulte a nuestros asesores de venta
En Bogotá: (1) 425 3025 - (1) 2942604

Variadores de Velocidad

Solution Partners

Solution Partners
Variadores de Velocidad



BOGOTÁ

A&CI MOTION S.A.S

Cra 80B No. 25C-71
miguel.fonseca@grupo-aci.net
(1) 410 9421
(1) 410 9502
(1) 412 4233
www.grupo-aci.net

Eléctricos Importados S.A

Calle 15 No. 13-50
ventasbo@eimpsa.com.co
(1) 327 5222
(1) 334 0686 Fax
www.eimpsa.com.co

Frecuencia y Velocidad

Diagonal 83 No. 76-63
ventas@frecuenciayvelocidad.com
(1) 436 1007
(1) 232 3575
(1) 652 4778 Fax
www.frecuenciayvelocidad.com

BARRANQUILLA

Eléctricos Importados S.A

Carrera 46 No. 39-42
ventasbq@eimpsa.com.co
(5) 379 9044
(5) 341 9343 Fax
www.eimpsa.com.co

Máquinas y Controles Ltda

Carrera 47 No. 82-44 Local 4
oavendan@mcontroles.com
(5) 317 7952
(5) 356 6401
(5) 356 6401 Fax
www.mcontroles.com

BUCARAMANGA

Sensomatic del Oriente S.A.S

Carrera 25 No. 40A-08
gerencia@sensomaticdeloriente.com
(7) 643 4400
(7) 643 4400 Fax
www.sensomaricdeloriente.com

MEDELLÍN

Frecuencia y Velocidad

Calle 32F No. 66C-139
ventas@frecuenciayvelocidad.com
(4) 265 9601
(4) 265 7832 Fax
www.frecuenciayvelocidad.com

CALI

Kamati Ltda

Carrera 37 No. 10.303 Edif. 1 Piso 2 Area 4
Acopi - Yumbo
comercial@kamatiltda.com
(2) 665 9852
(2) 665 9853 Fax
www.kamatiltda.com

Sistronic S.A.S

Calle 4B No.27-85
contactenos@sistronic.com.co
(2) 555 6000
(2) 555 6455 Fax
www.sistronic.com.co

3 Sirius Innovations

3/5	Contactores Sirius Innovations 3RT20
3/7	Accesorios para contactores
3/8	Repuestos para contactores
3/9	Equivalencias contactores 3RT10/3RT20 Sirius
3/10	Contactores de estado sólido 3RF
3/12	Relés de sobrecarga bimetalicos y electrónicos Sirius Innovations
3/13	Accesorios para relés de sobrecarga
3/14	Relés de estado sólido 3RF
3/15	Equivalencias relés de sobrecarga bimetalicos y electrónicos 3RU11 / 3RU21
3/17	Guardamotores Sirius Innovations
3/18	Accesorios para guardamotores
3/19	Arrancadores directos Sirius 3RE en caja
3/20	Arrancadores compactos 3RA6
3/24	Relé inteligente para protección y mando Simocode Pro
3/29	Seguridad de máquinas / dispositivos de detección
3/30	Seguridad de máquinas / dispositivos de evaluación
3/31	Seguridad de máquinas / dispositivos de reacción
3/32	Arrancadores híbridos 3RM
3/34	Arrancadores ET200SP
3/37	Relés acopladores y convertidores de señal 3RQ
3/38	Relés industriales de interfaz series LZX
3/39	Relés de supervisión 3UG
3/41	Relés de tiempo Sirius 3RP, 7PV
3/42	Aparatos de mando y señalización Sirius Act
3/45	Aparatos de mando y señalización Sirius Plástica
3/51	Columnas y lámparas de señalización Sirius 8WD balizas
3/59	Interruptores de posición Sirius 3SE5

Para mayor información contactar a:

Aparatos de maniobra y control

María Clara Yepes
maria.yepes@siemens.com
Tel: +571. 294 2559
Cel: 313 433 6373



Los motores IE2/IE3/IE4



consumen
menos energía

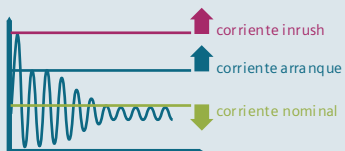

pero se caracterizan por
corrientes más altas
durante el arranque

Por esta razón hemos optimizado
los equipos SIRIUS para motores IE2/IE3/IE4



Por ejemplo

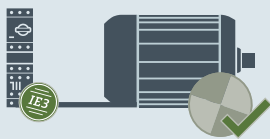

Evita falsos disparos
durante el arranque



Confiable capacidad de conmutación
cuando use motores IE2/IE3/IE4

IE3/IE4 ready

SIRIUS

Protección y
conmutación
en motores
todo el tiempo



¿Estás listo para IE2/IE3/IE4?
siemens.com/ie3ready

IC01_00482a

3/2



Construcción y manejo:

Menor complejidad del cableado y prevención de errores
manteniendo la máxima flexibilidad

- **Derivaciones a motor:** hasta 350 HP/440 V, realizables con facilidad a partir de aparatos estándar
- **Diseño modular:** todos los componentes encajan y pueden combinarse
- Variantes y tamaños: económico y flexible gracias a sus nuevos tamaños compactos
- **Accesorios:** reducida variedad gracias a accesorios unificados
- **Instalación:** rápida puesta en marcha y transformación, cableado sencillo
- **Montaje:** montaje seguro a largo plazo con tornillos o sencillamente con conexiones enchufables
- **Bornes de resorte:** conexión rápida y segura, resistente a vibraciones y sin mantenimiento
- **Reducción del cableado:** gracias a conexiones enchufables e IO-Link o AS-Interface, clara reducción de las conexiones por cable

Aplicaciones bajo control:

Mayor seguridad de funcionamiento y disponibilidad
de la instalación

- **Mantenimiento:** poco mantenimiento y gran fiabilidad
- **Vigilancia de aplicaciones:** integración totalmente flexible en la derivación gracias al relé de vigilancia de intensidad
- **IE2/IE3/IE4ready:** Con el sistema modular SIRIUS, le ofrecemos la confiabilidad de siempre a la hora de cambiar a motores IE2/IE3/IE4

Comunicación con el PLC:

Perfecta integración en el entorno de automatización

- **Comunicación:** posibilidad de conexión estandarizada vía AS-Interface, IO-Link y PROFIBUS DP

CONTACTORES SIRIUS INNOVATIONS 3RT20

Combinación perfecta rápida, sencilla, flexible y compacta



Dic. 10/2018

No. de Depósito	Descripción							Precio sugerido Unit. - Col. \$(*)		
										
<p>Tensión de mando (Bobinas): 110 Vac y 220 Vac, según se indica en la tabla. Otras tensiones disponibles: 24, 48, 440 V. Favor consultar en la página 3/9</p>										
	Tipo	Bobina	Tamaño	Intensidad (A)		Potencia del motor (HP)		Contactos Auxiliares Integrados		
				AC1	AC3	220 V	440 V			
Contactores principales tripolares SIRIUS										
100176180	3RT2015-1AF01	110 Vac	S00	18	7	2.0	4.0	1NA	79.400	
100241863	3RT2015-1AN21	220 Vac		18	7	2.0	4.0	1NA	79.400	
100241862	3RT2015-1AF02	110 Vac		18	7	2.0	4.0	1NC	79.400	
100241864	3RT2015-1AN22	220 Vac		18	7	2.0	4.0	1NC	79.400	
100176184	3RT2016-1AF01	110 Vac		22	9	3.0	6.0	1NA	109.200	
100241866	3RT2016-1AN21	220 Vac		22	9	3.0	6.0	1NA	109.200	
100241865	3RT2016-1AF02	110 Vac		22	9	3.0	6.0	1NC	109.200	
100241867	3RT2016-1AN22	220 Vac		22	9	3.0	6.0	1NC	109.200	
100216970	3RT2017-1AF01	110 Vac		22	12	4.0	9.0	1NA	134.600	
100241869	3RT2017-1AN21	220 Vac		22	12	4.0	9.0	1NA	134.600	
100241868	3RT2017-1AF02	110 Vac		22	12	4.0	9.0	1NC	134.600	
100241910	3RT2017-1AN22	220 Vac		22	12	4.0	9.0	1NC	134.600	
100216919	3RT2018-1AF01	110 Vac		22	16	4.0	9.0	1NA	143.200	
100241912	3RT2018-1AN21	220 Vac		22	16	4.0	9.0	1NA	143.200	
100241911	3RT2018-1AF02	110 Vac		22	16	4.0	9.0	1NC	143.200	
100241913	3RT2018-1AN22	220 Vac		22	16	4.0	9.0	1NC	143.200	
100208180	3RT2023-1AG20	110 Vac	S0	40	9	3.0	6.0	1NA + 1NC	144.300	
100208182	3RT2023-1AN20	220 Vac		40	9	3.0	6.0	1NA + 1NC	144.300	
100208184	3RT2024-1AG20	110 Vac		40	12	4.0	9.0	1NA + 1NC	177.900	
100208264	3RT2024-1AN20	220 Vac		40	12	4.0	9.0	1NA + 1NC	177.900	
100208186	3RT2025-1AG20	110 Vac		40	17	6.0	12.0	1NA + 1NC	230.800	
100208266	3RT2025-1AN20	220 Vac		40	17	6.0	12.0	1NA + 1NC	230.800	
100208188	3RT2026-1AG20	110 Vac		40	25	9.0	18.0	1NA + 1NC	316.600	
100208309	3RT2026-1AN20	220 Vac		40	25	9.0	18.0	1NA + 1NC	316.600	
100208190	3RT2027-1AG20	110 Vac		50	32	12.0	20.0	1NA + 1NC	464.300	
100208311	3RT2027-1AN20	220 Vac		50	32	12.0	20.0	1NA + 1NC	464.300	
100208192	3RT2028-1AG20	110 Vac		50	38	15	30	1NA + 1NC	500.000	
100208313	3RT2028-1AN20	220 Vac		50	38	15	30	1NA + 1NC	500.000	
100337275	3RT2035-1AG20	110 Vac		S2	60	40	15.0	30.0	1NA + 1NC	553.000
100332967	3RT2035-1AN20	220 Vac			60	40	15.0	30.0	1NA + 1NC	553.000
100337276	3RT2036-1AG20	110 Vac			60	50	20.0	40.0	1NA + 1NC	652.400
100332969	3RT2036-1AN20	220 Vac			60	50	20.0	40.0	1NA + 1NC	652.400
100341049	3RT2037-1AG20	110 Vac	80		65	25.0	50.0	1NA + 1NC	823.600	
100337215	3RT2037-1AN20	220 Vac	80		65	25.0	50.0	1NA + 1NC	823.600	
100341061	3RT2038-1AG20	110 Vac	90		80	30	60	1NA + 1NC	995.800	
100337216	3RT2038-1AN20	220 Vac	90		80	30	60	1NA + 1NC	995.800	
100380168	3RT2045-1AG20	110 Vac	S3	125	80	30.0	60.0	1NA + 1NC	1.091.200	
100380180	3RT2045-1AN20	220 Vac		125	80	30.0	60.0	1NA + 1NC	1.091.200	
100380186	3RT2046-1AG20	110 Vac		130	95	35.0	75.0	1NA + 1NC	1.137.800	
100380188	3RT2046-1AN20	220 Vac		130	95	35.0	75.0	1NA + 1NC	1.137.800	
100426836	3RT2047-1AG20	110 Vac		130	110	45	90	1NA + 1NC	1.263.600	
100426918	3RT2047-1AP60	220 Vac		130	110	45	90	1NA + 1NC	1.263.600	

(*) El Precio Lista no incluye IVA vigente - Precios sujetos a cambio sin previo aviso

CONTACTORES SIRIUS INNOVATIONS 3RT20

Combinación perfecta rápida, sencilla, flexible y compacta



Dic. 10/2018

No. de Depósito	Descripción								Precio sugerido Unit. - Col. \$(*)
	Tipo	Bobina	Tamaño	Intensidad (A)		Potencia del motor (HP)		Contactos Auxiliares Integrados	
				AC1	AC3	220V	440V		
Contactores tamaño S6 a S12									
100015131	3RT1054-1AF36	110 Vac/dc	S6	160	115	45.0	90.0	2NA + 2NC	1.459.300
100015132	3RT1054-1AP36	220 Vac/dc	S6	160	115	45.0	90.0	2NA + 2NC	1.459.300
100015137	3RT1055-6AF36	110 Vac/dc	S6	185	150	60.0	130.0	2NA + 2NC	1.636.900
100015138	3RT1055-6AP36	220 Vac/dc	S6	185	150	60.0	130.0	2NA + 2NC	1.636.900
100015142	3RT1056-6AF36	110 Vac/dc	S6	215	185	72.0	175.0	2NA + 2NC	2.073.500
100015143	3RT1056-6AP36	220 Vac/dc	S6	215	185	72.0	175.0	2NA + 2NC	2.073.500
100015147	3RT1064-6AF36	110 Vac/dc	S10	275	225	90.0	185.0	2NA + 2NC	2.668.600
100015148	3RT1064-6AP36	220 Vac/dc	S10	275	225	90.0	185.0	2NA + 2NC	2.668.600
100015153	3RT1065-6AF36	110 Vac/dc	S10	330	265	110.0	200.0	2NA + 2NC	3.020.300
100016060	3RT1065-6AP36	220 Vac/dc	S10	330	265	110.0	200.0	2NA + 2NC	3.020.300
100015162	3RT1075-6AF36	110 Vac/dc	S12	430	400	170.0	340.0	2NA + 2NC	4.421.500
100015163	3RT1075-6AP36	220 Vac/dc	S12	430	400	175.0	340.0	2NA + 2NC	4.421.500
100015166	3RT1076-6AF36	110 Vac/dc	S12	610	500	200.0	400.0	2NA + 2NC	6.368.600
100015167	3RT1076-6AP36	220 Vac/dc	S12	610	500	200.0	400.0	2NA + 2NC	6.368.600
Contactores de vacío - Libres de mantenimiento									
100015172 ¹⁾	3RT1264-6AP36	220 Vac/dc	S10	330	225	90.0	185.0	2NA + 2NC	5.242.900
100015175 ¹⁾	3RT1265-6AP36	220 Vac/dc	S10	330	265	110.0	200.0	2NA + 2NC	6.777.000
100015178 ¹⁾	3RT1266-6AP36	220 Vac/dc	S10	330	300	135.0	270.0	2NA + 2NC	9.025.200
100015181 ¹⁾	3RT1275-6AP36	220 Vac/dc	S12	610	400	170.0	350.0	2NA + 2NC	9.883.900
100015184 ¹⁾	3RT1276-6AP36	220 Vac/dc	S12	610	500	200.0	400.0	2NA + 2NC	13.528.800
100000035 ¹⁾	3TF6844-0CM7	220 Vac	14	700	630	275.0	550.0	4NA + 4NC	13.781.900
100017946 ¹⁾	3TF6944-0CM7	220 Vac	14	910	820	300.0	600.0	4NA + 4NC	17.630.000
Contactores principales tripolares SIRIUS con bobina a 24VDC Aptos para comunicación IO-Link - AS Interfase									
100374779	3RT2015-1BB41-OCC0	24Vdc	S00	18	7	2.0	4.0	1NA	165.000
100341814	3RT2015-1BB42-OCC0	24Vdc	S00	18	7	2.0	4.0	1NC	165.000
100257619	3RT2016-1BB41-OCC0	24Vdc	S00	22	9	3.0	6.0	1NA	208.700
100374804	3RT2016-1BB42-OCC0	24Vdc	S00	22	9	3.0	6.0	1NC	208.700
100374808	3RT2017-1BB41-OCC0	24Vdc	S00	22	12	4	9	1NA	228.000
100374809	3RT2017-1BB42-OCC0	24Vdc	S00	22	12	4	9	1NC	228.000
100374817	3RT2018-1BB41-OCC0	24Vdc	S00	22	16	6.0	12.0	1NA	292.200
100374818	3RT2018-1BB42-OCC0	24Vdc	S00	22	16	6.0	12.0	1NC	292.200
100262586	3RT2026-1BB40-OCC0	24Vdc	S0	40	25	9	18	1NA + 1NC	412.400
100374835	3RT2027-1BB40-OCC0	24Vdc	S0	50	32	12	20	1NA + 1NC	546.400
100277409	3RT2028-1BB40-OCC0	24Vdc	S0	50	38	15	30	1NA + 1NC	600.000
100374853	3RT2036-1NB30-OCC0	24Vdc	S2	70	50	20	40	1NA + 1NC	826.400
100374859	3RT2037-1NB30-OCC0	24Vdc	S2	80	65	25	50	1NA + 1NC	1.150.000
100392265	3RT2038-1NB30-OCC0	24Vdc	S2	90	80	3	60	1NA + 1NC	1.250.000

Notas: ¹⁾ Importación bajo pedido.

(*) El Precio Lista no incluye IVA vigente - Precios sujetos a cambio sin previo aviso

CONTACTORES SIRIUS INNOVATIONS 3RT20

Combinación perfecta rápida, sencilla, flexible y compacta

ACCESORIOS PARA CONTACTORES

Dic. 10/2018

No. de Depósito	Descripción							Precio sugerido Unit. - Col. \$(*)
	Tipo	Bobina (VAC)	Tamaño	Potencia (KVAR)			Cont. Aux. Integrados	
				220V	440V	480V		
Contactores para accionamiento de Condensadores (Con resistencia de precarga)								
100380456	3RT2617-1AF03	110	S00	7.5	12,5	15.0	1NA + 1NC	299.000
100380126	3RT2617-1AP05	220	S00	7.5	12,5	15.0	1NA + 1NC	299.000
100439917	3RT2625-1AK65	110	S0	9.6	16,7	21	1NA + 1NC	338.200
100439918	3RT2625-1AP65	220	S0	9.6	16,7	21	1NA + 1NC	338.200
100439919	3RT2627-1AK65	110	S0	15.0	25	30.0	1NA + 1NC	443.300
100435985	3RT2627-1AL25	220	S0	15.0	25	30.0	1NA + 1NC	443.300
100439940	3RT2628-1AK65	110	S0	19	33	41	1NA + 1NC	587.700
100439941	3RT2628-1AP65	220	S0	19	33	41	1NA + 1NC	587.700
100424047	3RT2636-1AN23	220	S2	30.0	50	60.0	1NA + 1NC	917.600
100439942	3RT2637-1AL23	220	S2	43	75	94	1NA + 1NC	1.179.000
100439943	3RT2646-1AL23	220	S3	57	100	125	1NA + 1NC	1.950.000

No. de Depósito	Tipo	Tamaño	Contactos Auxiliares Integrados		Precio sugerido Unit. - Col. \$(*)
			(V AC)		
Contactores auxiliares con 2NA + 2NC incorporados					
100276155	3RH2122-1BB40	S00	24Vdc	2NA + 2NC	131.300
100176212	3RH2122-1AF00	S00	110Vac	2NA + 2NC	112.600
100244412	3RH2122-1AN20	S00	220Vac	2NA + 2NC	112.600

3/5

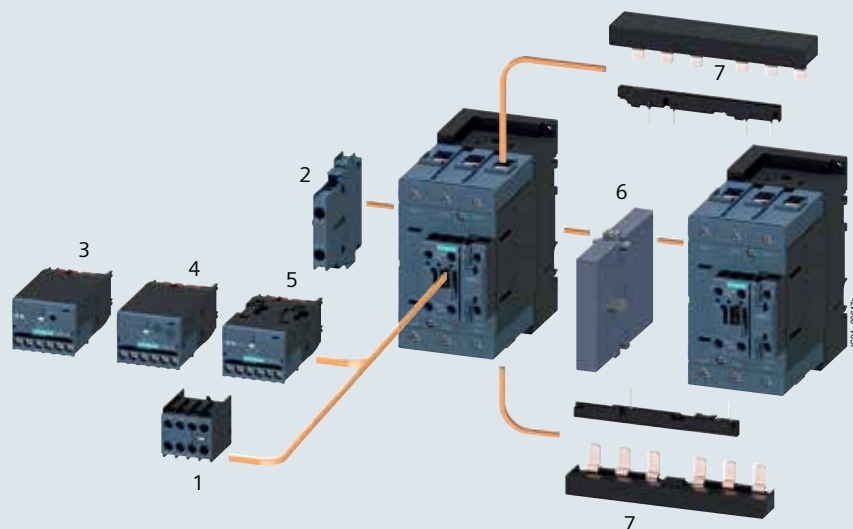

1. Bloques de contacto auxiliares frontal
2. Bloques de contacto auxiliares lateral
3. Módulos de función enchufables para AS-Interface
4. Módulos de función enchufables para IO-Link
5. Módulos de función enchufables para IO-Link
6. Enclavamiento mecánico
7. Juego de barras enclavamiento mecánico y eléctrico

Tipo	Tamaño	Contactos Auxiliares	Montaje	Diagrama	Precio sugerido Unit. - Col. \$(*)	
Bloques de contactos auxiliares (Conexión por tornillos). Para todos los contactores SIRIUS 3RT/3RH						
100241916	3RH2911-1HA31	S00 - S3	3NA + 1NC	Frontal	ver número 1 en la gráfica	
100208660	3RH2911-1HA22	S00 - S3	2NA + 2NC	Frontal		41.700
100241914	3RH2911-1HA11	S00 - S3	1NA + 1NC	Frontal		26.900
100403667	3RH1921-1XA22-0MA0	S6 - S12	2NA + 2NC	Frontal	46.400	
100216971	3RH2911-1DA11	S00	1NA + 1NC	Lateral	ver número 2 en la gráfica	
100015548	3RH1921-1DA11	S6 - S12	1NA + 1NC	Lateral		36.100
100208662	3RH2921-1DA11	S0 - S3	1NA + 1NC	Lateral		38.200

Tipo	Para contactores	Empaque (Unidades)	Precio sugerido Unit. - Col. \$(*)
Enclavamiento mecánico			
100017870	3TX7686-1A	3TF68 a 3TF69	1 4.334.400

(*) El Precio Lista no incluye IVA vigente - Precios sujetos a cambio sin previo aviso

CONTACTORES SIRIUS INNOVATIONS 3RT20

Combinación perfecta rápida, sencilla, flexible y compacta

ACCESORIOS PARA CONTACTORES

Dic. 10/2018

Descripción						Precio sugerido Unit. - Col. \$(*)
Tipo	Para contactores	Tamaño	Empaque (Unidades)	Diagrama		
Accesorios para inversores de giro						
100176351	3RA2913-2AA1	Juego de barras completo inversor	S00	1	ver numero 7 en la gráfica	38.900
100176353	3RA2923-2AA1	Juego de barras completo inversor	S0	1	ver número 7 en la gráfica	59.600
100357357	3RA2934-2B	Esclavamiento mecánico	S2 / S3	1	ver número 6 en la gráfica	30.900
100392743	3RA2933-2AA1	Juego de barras completo inversor	S2	1	ver número 7 en la gráfica	63.700
100392744	3RA2943-2AA1	Juego de barras completo inversor	S3	1	ver número 7 en la gráfica	139.200
100016359	3RA1954-2A	Esclavamiento mecánico	S6/S10/S12	1	ver número 6 en la gráfica	77.700
100016358	3RA1953-2A	Juego barras	S6	1	ver número 7 en la gráfica	1.505.200
100016360	3RA1963-2A	Juego barras	S10	1	ver número 7 en la gráfica	1.056.800
100016028	3RA1973-2A	Juego barras	S12	1	ver número 7 en la gráfica	1.288.700
Accesorios para ensamble arranque estrella triángulo						
100176359	3RA2816-0EW20	Módulo de control estrella, triángulo				412.400
100176355	3RA2913-2BB1	Juego de barras Eléctrico y mecánico	S00-S00-S00	1	ver número 7 en la gráfica	33.800
100425922	3RA2924-2BB1	Juego de barras Eléctrico y mecánico	S0-S0-S0	1	ver número 7 en la gráfica	108.800
100394696	3RA2933-2C	Juego de barras Eléctrico y mecánico	S2-S2-S0	1	ver número 7 en la gráfica	78.100
100392745	3RA2933-2BB1	Juego de barras Eléctrico y mecánico	S2-S2-S2	1	ver número 7 en la gráfica	108.800
	Perfecta integración con TIA PORTAL posibilidad de conexión estandarizada vía AS-Interface, IO-Link y PROFIBUS DP					
			IO-Link	AS- Interface		
Tipo						
Diagrama						
Modulo AS- Interface / Modulo IO-Link Para Arranque directo						
100402934	3RA2712-1AA00	Modulo de función AS- Interface			ver número 3 en la gráfica	232.000
100341815	3RA2711-1AA00	Modulo de función IO-Link			ver número 5 en la gráfica	211.400
Arranque inversor						
100402936	3RA2712-1BA00	Modulo de función AS- Interface				448.500
100402935	3RA2711-1BA00	Modulo de función IO-Link				417.600
100176351	3RA2913-2AA1	Kit de cableado para contactor			S00	38.900
100176353	3RA2923-2AA1	Kit de cableado para contactor			S0	59.600
Arranque estrella-triángulo						
100408074	3RA2712-1CA00	Modulo de función AS- Interface				670.200
100408072	3RA2711-1CA00	Modulo de función IO-Link				623.800
100176355	3RA2913-2BB1	Kit de cableado para contactor			S00	33.800
100176357	3RA2923-2BB1	Kit de cableado para contactor			S0	67.800

(*) El Precio Lista no incluye IVA vigente - Precios sujetos a cambio sin previo aviso



CONTACTORES SIRIUS INNOVATIONS 3RT20

Combinación perfecta rápida, sencilla, flexible y compacta

REPUESTOS PARA CONTACTORES



Dic. 10/2018

No. de Depósito	Descripción			Precio sugerido Unit. - Col. \$(*)
				
		Bobina de control	Contactos	
Tipo	Para contactores	Tamaño	Tensión (V AC)	
Bobinas magnéticas para corriente alterna				
100176339	3RT2924-5AC21	3RT2023 / 2024 / 2025	S0	66.300
100208315	3RT2926-5AC21	3RT2026 / 2027 / 2028	S0	66.300
100392735	3RT2934-5AC21	3RT203...	S2	80.000
100399142	3RT2944-5AC21	3RT204...	S3	98.800
100015456	3RT1955-5AB31	3RT105...	S6	298.400
100015473	3RT1965-5AB31	3RT106...	S10	357.800
100015494	3RT1975-5AB31	3RT107...	S12	476.600
100176341	3RT2924-5AH21	3RT2023 / 2024 / 2025	S0	66.300
100208317	3RT2926-5AH21	3RT2026 / 2027 / 2028	S0	66.300
100392736	3RT2934-5AH21	3RT203...	S2	80.000
100426857	3RT2944-5AH21	3RT204...	S3	98.800
100015457	3RT1955-5AD31	3RT105...	S6	298.400
100212370	3RT1965-5AD31	3RT106...	S10	357.800
100212372	3RT1975-5AD31	3RT107...	S12	476.600
100386237	3RT2924-5AG21	3RT2023 / 2024 / 2025	S0	66.300
100385474	3RT2926-5AG21	3RT2026 / 2027 / 2028	S0	66.300
100384716	3RT2934-5AG21	3RT2035 / 2036 / 2037	S2	80.000
100399143	3RT2944-5AG21	3RT2045 / 2046	S3	98.800
100015458	3RT1955-5AF31	3RT1054 / 1055 / 1056	S6	298.400
100016068	3RT1965-5AF31	3RT1064 / 1065	S10	357.800
100015495	3RT1975-5AF31	3RT1075 / 1076	S12	476.600
100176345	3RT2924-5AN21	3RT2023 / 2024 / 2025	S0	66.300
100208118	3RT2926-5AN21	3RT2026 / 2027 / 2028	S0	66.300
100392738	3RT2934-5AN21	3RT2035 / 2036 / 2037	S2	80.000
100424048	3RT2944-5AN21	3RT2045 / 2046	S3	98.800
100015459	3RT1955-5AP31	3RT1054 / 1055 / 1056	S6	298.400
100015474	3RT1965-5AP31	3RT1064 / 1065	S10	357.800
100015496	3RT1975-5AP31	3RT1075 / 1076	S12	476.600
100176347	3RT2924-5AR61	3RT2023 / 2024 / 2025	S0	66.300
100208319	3RT2926-5AR61	3RT2026 / 2027 / 2028	S0	66.300
100392739	3RT2934-5AR61	3RT2035 / 2036 / 2037	S2	80.000
100399145	3RT2944-5AR61	3RT2045 / 2046	S3	98.800
100045372	3RT1955-5AR31	3RT1054 / 1055 / 1056	S6	298.400
100045373	3RT1965-5AR31	3RT1064 / 1065	S10	357.800
100044915	3RT1975-5AR31	3RT1075 / 1076	S12	476.600
Contactos principales				
100392740	3RT2935-6A	3RT2035	S2	200.400
100363178	3RT2936-6A	3RT2036	S2	258.200
100392741	3RT2937-6A	3RT2037	S2	290.000
100392742	3RT2938-6A	3RT2038	S2	345.000
100399152	3RT2945-6A	3RT2045	S3	373.800
100399153	3RT2946-6A	3RT2046	S3	436.600
100015453	3RT1954-6A	3RT2047	S3	694.600
100399154	3RT2947-6A	3RT1054	S6	565.000
100016067	3RT1955-6A	3RT1055	S6	750.800
100015469	3RT1956-6A	3RT1056	S6	929.000
100015471	3RT1964-6A	3RT1064	S10	1.191.300
100015479	3RT1965-6A	3RT1065	S10	1.429.300
100015502	3RT1975-6A	3RT1075	S12	2.083.600
100015505	3RT1976-6A	3RT1076	S12	3.706.700

(*) El Precio Lista no incluye IVA vigente - Precios sujetos a cambio sin previo aviso

No. de Depósito	Descripción	Precio sugerido Unit. - Col. \$(*)
-----------------	-------------	------------------------------------



Contactor Trifásico 3RF24

Los contactores de estado sólido se utilizan en aplicaciones monofásicas que presentan las siguientes características:

- Elevada frecuencia de maniobras (> 1000 maniobras por hora)
- Cargas óhmicas.
- Válvulas y accionamientos de menor potencia con elevada frecuencia de maniobras
- Los aparatos trifásicos se utilizan en configuraciones de elevada potencia calorífica, o bien para el control de motores trifásicos (diseño especial)
- Están diseñados para aplicaciones con alta frecuencia de maniobras. Funciona sin movimientos mecánicos, con lo cual ofrece una vida útil casi infinita
- Voltaje operacional 24-230VAC

Ventajas:

- Maniobra sin ruidos
- Insensible a choques, fuertes vibraciones y campos electromagnéticos
- Ideal para el uso en entornos húmedos o con alta contaminación
- Maniobra sin arco eléctrico, reducida emisión de interferencias

Aplicaciones típicas:

- Control de elementos calentadores individuales con resistencia constante
- Control de válvulas
- Control de iluminación

	Tipo	Tensión de control	Intensidad (A)	
Contactores de estado solido trifasicos para cargas inductivas y resistivas				
100230767	3RF2410-1AC45	4...30 Vdc	10	835.000
100036181	3RF2420-1AC45	4...30 Vdc	20	926.000
100321914	3RF2430-1AC45	4...30 Vdc	30	1.036.000
100045709	3RF2440-1AC45	4...30 Vdc	40	1.146.000
100036186	3RF2450-1AC45	4...30 Vdc	50	1.302.000
100425945	3RF2410-1AC35	110 Vac	10	853.000
100425946	3RF2420-1AC35	110 Vac	20	940.000
100226607	3RF2430-1AC35	110 Vac	30	1.068.000
100425947	3RF2440-1AC35	110 Vac	40	1.174.000
100425948	3RF2450-1AC35	110 Vac	50	1.316.000
100425949	3RF2410-1AC55	230 Vac	10	853.000
100036182	3RF2420-1AC55	230 Vac	20	940.000
100036185	3RF2430-1AC55	230 Vac	30	1.068.000
100036183	3RF2440-1AC55	230 Vac	40	1.174.000
100166475	3RF2450-1AC55	230 Vac	50	1.316.000

(*) El Precio Lista no incluye IVA vigente - Precios sujetos a cambio sin previo aviso

EQUIVALENCIAS CONTACTORES 3RT10/3RT20 SIRIUS

Dic. 10/2018

No. de Depósito		Descripción			Precio sugerido Unit. - Col. \$(*)
No. Deposito	Tipo 3RT10	No. Deposito	Tipo 3RT20	Intensidad AC3	
100015913	3RT1015-1AF01	100176180	3RT2015-1AF01	7	
100016045	3RT1015-1AN21	100241863	3RT2015-1AN21	7	
100015914	3RT1015-1AF02	100241862	3RT2023-1AG20	7	
100045489	3RT1015-1AN22	100241864	3RT2023-1AN20	7	
100045384	3RT1023-1AG24	100208180	3RT2023-1AG20	9	
100045483	3RT1023-1AN24	100208182	3RT2023-1AN20	9	
100041881	3RT1024-1AG24	100208184	3RT2024-1AG20	12	
100045485	3RT1024-1AN24	100208264	3RT2024-1AN20	12	
100044822	3RT1025-1AG24	100208186	3RT2025-1AG20	17	
100044618	3RT1025-1AN24	100208266	3RT2025-1AN20	17	
100041879	3RT1026-1AG24	100208188	3RT2026-1AG20	25	
100045212	3RT1026-1AN24	100208309	3RT2026-1AN20	25	
100044612	3RT1034-1AG24	100208190	3RT2027-1AG20	32	
100045214	3RT1034-1AN24	100208311	3RT2027-1AN20	32	
100045538	3RT1035-1AG24	100337275	3RT2035-1AG20	40	
100041880	3RT1035-1AN24	100332967	3RT2035-1AN20	40	
100041875	3RT1036-1AG24	100337276	3RT2036-1AG20	50	
100045478	3RT1036-1AN24	100332969	3RT2036-1AN20	50	
100045209	3RT1044-1AG24	100341049	3RT2037-1AG20	65	
100044834	3RT1044-1AN24	100337215	3RT2037-1AN20	65	
100045210	3RT1045-1AG24	100380168	3RT2045-1AG20	80	
100045211	3RT1045-1AN24	100380180	3RT2045-1AN20	80	
100045215	3RT1046-1AG24	100380186	3RT2046-1AG20	95	
100041873	3RT1046-1AN24	100380188	3RT2046-1AN20	95	
Tipo		Para contactores	Tamaño	Tensión (V AC)	
Bobinas de control para corriente alterna 3RT10					
100015087	3RT1924-5AC21	3RT1023/1024/1025/1026	S0	24	66.300
100015090	3RT1924-5AH21	3RT1023/1024/1025/1026	S0		66.300
100015102	3RT1934-5AH21	3RT1034	S2	48	80.000
100015038	3RT1935-5AH21	3RT1035/1036	S2		80.000
100015088	3RT1924-5AG21	3RT1023/1024/1025/1026	S0		66.300
100015101	3RT1934-5AG21	3RT1034	S2		80.000
100015037	3RT1935-5AG21	3RT1035/1036	S2	110	80.000
100015049	3RT1944-5AG21	3RT1044	S3		98.800
100015444	3RT1945-5AG21	3RT1045/1046	S3		205.000
100015092	3RT1924-5AN21	3RT1023/1024/1025/1026	S0		66.300
100015104	3RT1934-5AN21	3RT1034	S2		80.000
100015039	3RT1935-5AN21	3RT1035/1036	S2	220	80.000
100015051	3RT1944-5AN21	3RT1044	S3		98.800
100015446	3RT1945-5AN21	3RT1045/1046	S3		205.000
100033563	3RT1924-5AR61	3RT1023/1024/1025/1026	S0		66.300
100033584	3RT1934-5AR61	3RT1034	S2		80.000
100035718	3RT1935-5AR61	3RT1035/1036	S2	440	80.000
100033511	3RT1944-5AR61	3RT1044	S3		98.800
100033521	3RT1945-5AR61	3RT1045/1046	S3		205.000
Contactos principales 3RT10					
100015035	3RT1934-6A	3RT1034	S2		200.400
100015041	3RT1935-6A	3RT1035	S2		238.100
100015046	3RT1936-6A	3RT1036	S2		333.900
100015057	3RT1944-6A	3RT1044	S3		373.800
100015448	3RT1945-6A	3RT1045	S3		436.600
100015451	3RT1946-6A	3RT1046	S3		571.300

(*) El Precio Lista no incluye IVA vigente - Precios sujetos a cambio sin previo aviso



SIEMENS

Ingenuity for life

El nuevo sistema modular SIRIUS

Innovación en toda la línea.
Eficientemente combinado

El sistema modular SIRIUS se ha renovado completamente en los tamaños S00 y S0 hasta 40A, tanto para el circuito principal como para el de control. Con ello, los innovadores componentes básicos, tales como guardamotores, contactores y relés ofrecen múltiples ventajas para optimizar sus aplicaciones industriales. Por otro lado, las nuevas características permiten la máxima flexibilidad. Ya sean arrancadores directos, arrancadores inversores o arrancadores estrellatriángulo configurados por el propio usuario, una combinación probada o una solución „todo en uno“ como lo es la derivación compacta apta tanto para arranque suave como para maniobras frecuentes: en este sistema modular encontrará siempre la solución adecuada.

Para mayor información:
maria.yepes@siemens.com

www.siemens.com/sirius



Relés de sobrecarga Sirius Innovations

Disparo en caso de emergencia:
relés de sobrecarga SIRIUS 3RU y 3RB

Los relés de sobrecarga de la familia SIRIUS, disponibles en versiones térmica y electrónica, se encargan de la protección contra sobrecarga dependiente de la corriente en el circuito principal. Los relés electrónicos de sobrecarga SIRIUS 3RB ofrecen una protección perfecta para el motor y la instalación entre 0,1 A y 630 A. Este rango de intensidades se puede cubrir con un mínimo de variantes gracias a los amplios rangos de ajuste.

RELES DE SOBRECARGA BIMETÁLICOS Y ELECTRÓNICOS SIRIUS INNOVATIONS

Para montaje sobre contactores 3RT, protección contra sobrecarga y pérdida de fase. Clase 10



Dic. 10/2018

3/12

No. de Depósito	Descripción			Precio sugerido Unit. - Col. \$(*)		
	Tipo	Tamaño	Regulación (A)	Para Contactores serie SIRIUS		
	Bimetálicos 3RU21 y electrónicos 2RB20/30					
100176277	3RU2116-0JBO	S00	0.7 - 1.0	3RT2015	153.600	
100176279	3RU2116-1ABO		1.1 - 1.6	3RT2015	159.900	
100176281	3RU2116-1BBO		1.4 - 2.0	3RT2015	159.900	
100176283	3RU2116-1CBO		1.8 - 2.5	3RT2015	159.900	
100176285	3RU2116-1DBO		2.2 - 3.2	3RT2015	159.900	
100176287	3RU2116-1EBO		2.8 - 4.0	3RT2015	159.900	
100176289	3RU2116-1FBO		3.5 - 5.0	3RT2015	159.900	
100176291	3RU2116-1GBO		4.5 - 6.3	3RT2015	159.900	
100176293	3RU2116-1HBO		5,5 - 8	3RT2015	159.900	
100176295	3RU2116-1JBO		7 - 10	3RT2016	159.900	
100242734	3RU2116-1KBO	S0	9 - 12,5	3RT2017	159.900	
100208683	3RU2116-4ABO		11 - 16	3RT2018	159.900	
100176297	3RU2126-1CBO		1.8 - 2.5	3RT2023 / 2024	162.200	
100176299	3RU2126-1DBO		2.2 - 3.2	3RT2023 / 2024	162.200	
100176301	3RU2126-1EBO		2.8 - 4	3RT2023 / 2024	162.200	
100176303	3RU2126-1FBO		3.5 - 5	3RT2023 / 2024	162.200	
100176305	3RU2126-1GBO		4.5 - 6.3	3RT2023 / 2024	162.200	
100176307	3RU2126-1HBO		5.5 - 8	3RT2023 / 2024	162.200	
100176309	3RU2126-1JBO		7 - 10	3RT2023 / 2024	162.200	
100176311	3RU2126-1KBO		9 - 12.5	3RT2023 / 2024	173.600	
100176313	3RU2126-4ABO	S2	11 - 16	3RT2023 / 2024	175.400	
100176315	3RU2126-4BBO		14 - 20	3RT2025	175.400	
100242735	3RU2126-4CBO		17 - 22	3RT2026	175.400	
100176317	3RU2126-4DBO		20 - 25	3RT2026	176.900	
100176319	3RU2126-4NBO		23 - 28	3RT2027	176.900	
100176321	3RU2126-4EBO		27 - 32	3RT2027	176.900	
100176323	3RU2126-4PBO		30 - 36	3RT2028	176.900	
100176325	3RU2126-4FBO		34 - 40	3RT2028	176.900	
100397940	3RU2136-4DBO		S3	18 - 25	3RT2035	315.100
100370299	3RU2136-4EBO			22 - 32	3RT2035	294.000
100392732	3RU2136-4FBO	28 - 40		3RT2035	294.000	
100356239	3RU2136-4HBO	40 - 50		3RT2036	326.500	
100356242	3RU2136-4QBO	47 - 57		3RT2037	326.500	
100356240	3RU2136-4JBO	54 - 65		3RT2037	326.500	
100356241	3RU2136-4KBO	62 - 73		3RT2038	326.500	
100356243	3RU2136-4RBO	70 - 80		3RT2038	326.500	
100393821	3RB3046-1XBO	S3		32 - 115.0	3RT2045 / 2046	469.100
	Relés de sobrecarga electrónicos 3RB30					
100252883	3RB3016-1RBO	S00	0.1 - 0.4	3RT2015	231.200	
100252880	3RB3016-1NBO	S00	0.32 - 1.25	3RT2015	231.200	
100252881	3RB3016-1PBO	S00	1.0 - 4.0	3RT2015	231.200	
100252884	3RB3026-1SBO	S0	3.0 - 12.0	3RT2023/2024/2025/2026/2027	244.800	
100253131	3RB3026-1QBO	S0	6.0 - 25.0	3RT2023/2024/2025/2026/2027	244.800	
100349110	3RB3036-1UBO	S2	13.0 - 50.0	2035/2036/2037	392.100	
100393821	3RB3046-1XBO	S3	32.0 - 115.0	2045/2046	469.100	
100016431	3RB2056-1FW2	S6	50.0 - 200.0	3RT1054/1055/1056	754.900	
100016454	3RB2066-1GC2	S10/12	55.0 - 250.0	3RT1064/1065	1.013.300	
100016435	3RB2066-1MC2	S10/12	160.0 - 630.0	3RT1075/1076	1.499.500	
	Relés de sobrecarga electrónicos para montaje independiente					
100393817	3RB3036-1UW1	S2	13.0 - 50.0	Montaje Independiente	475.900	
100393822	3RB3046-1XW1	S3	32.0 - 115.0	Montaje Independiente	587.700	

(*) El Precio Lista no incluye IVA vigente - Precios sujetos a cambio sin previo aviso

RELES DE SOBRECARGA BIMETÁLICOS Y ELECTRÓNICOS SIRIUS INNOVATIONS

Para montaje sobre contactores 3RT, protección contra sobrecarga y pérdida de fase. Clase variable

ACCESORIOS PARA RELES DE SOBRECARGA





Dic. 10/2018

No. de Depósito	Descripción				Precio sugerido Unit. - Col. \$(*)
	Tipo	Tamaño	Regulación (A)	Para contactores serie SIRIUS	
	Relés de sobrecarga Electrónicos 3RB31/3RB21				
100393830	3RB3113-4RB0	S00	0,1 - 0.4		560.000
100274965	3RB3113-4NB0	S00	0.32 - 1.25		560.000
100391010	3RB3113-4PB0	S00	1 - 4		560.000
100393029	3RB3123-4SB0	S0	3 - 12		581.700
100255441	3RB3123-4QB0	S0	4 - 25		581.700
100393837	3RB3133-4UB0	S2	12,5 - 50		667.600
100392734	3RB3143-4XB0	S3	25 - 100		786.600
100037017	3RB2153-4FW2	S6	50 - 200		936.700
100016424	3RB2163-4GC2	S10	55 - 250		1.044.400
100036014	3RB2163-4MC2	S12	160 - 630		1.614.600
	Tipo	Tamaño	Regulación (A)	Tensión de Alimentación	
	Relés de monitoreo de corriente (pérdida de fase, monitoreo de corriente y detección de falla a tierra)				
100176331	3RR2241-1FW30	S00	1,6 - 16	24 a 240 AC/DC	564.000
100176333	3RR2242-1FW30	S0	4 - 40	24 a 240 AC/DC	638.000
100392765	3RR2243-1FW30	S2	8 - 80	24 a 240 AC/DC	834.000
	Tipo	Para contactores	Para Relés tipo	Diagrama	
	Soportes para colocación independiente de relés SIRIUS 3RU/3RB				
100176335	3RU2916-3AA01	S00	3RU2116 / 3RB3016 / 3RR22	ver número 1 en la gráfica	30.100
100176337	3RU2926-3AA01	S0	3RU2126/3RB3026 / 3RR22		35.100
100356244	3RU2936-3AA01	S2	3RU2136/3RB3036 / 3RR22		39.400
100397917	3RU2946-3AA01	S3	3RB3046		61.400
	Guayas Reset para Relés de Sobrecargas				
100277941	3RU2900-1C	S00 a S3	3RU21	ver número 3 en la gráfica	91.500
100277942	3RB3980-0C	S00 a S3	3RB30/3RB31		91.500
	Notas: <ol style="list-style-type: none"> 1) Los relés cuya referencia termine con "0" están diseñados para el montaje en el contactor. 2) Los relés cuya referencia termine con "2" están diseñados para el montaje en el contactor e individual. Los contactores 3TF68/3TF69 no se pueden montar directamente. 3) Los relés cuya referencia termine con "1" están diseñados para el montaje individual. 				
(*) El Precio Lista no incluye IVA vigente - Precios sujetos a cambio sin previo aviso					

RELES DE ESTADO SÓLIDO 3RF

Dic. 10/2018

No. de Depósito	Descripción			Precio sugerido Unit. - Col. \$(*)
				
	Tipo	Tensión de control	Intensidad (A)	
	Reles de estado Solido para cargas monofásicas resistivas - Disparo en el punto por cero			
100075212	3RF2120-3AA02	24Vdc	20	183.400
100074995	3RF2150-3AA02	24Vdc	50	200.200
100075213	3RF2120-3AA22	110-230 Vac	20	211.500
100074996	3RF2150-3AA22	110-230 Vac	50	222.200
	Reles de estado Solido para cargas monofásicas inductivas - disparo instantáneo			
100075083	3RF2150-1BA22	110-230 Vac	50	234.600
100274735	3RF2150-1BA04	24Vdc	50	226.400
				
	Reles de estado Solido para cargas monofásicas inductivas y resistivas - disparo instantáneo			
100034884	3RF2020-1AA02	24Vdc	20	200.400
100034902	3RF2030-1AA02	24Vdc	30	202.200
100034887	3RF2050-1AA02	24Vdc	50	219.800
100425953	3RF2020-1AA22	110....230Vac	20	222.400
100425954	3RF2030-1AA22	110....230Vac	30	225.300
100425955	3RF2050-1AA22	110....230Vac	50	241.900
100197892	3RF2020-1AA42	4....30Vdc	20	200.400
100425956	3RF2030-1AA42	4....30Vdc	30	202.200

(*) El Precio Lista no incluye IVA vigente - Precios sujetos a cambio sin previo aviso

EQUIVALENCIAS RELÉS DE SOBRECARGA BIMETÁLICOS Y ELECTRÓNICOS 3RU11 / 3RU21

Dic. 10/2018

No. de Depósito		Descripción				Precio sugerido Unit. - Col. \$(*)	
Relés de sobrecarga bimetálicos							
No. Deposito	Tipo 3RU11	No. Deposito	Tipo 3RU2 / 3	Regulación (A)			
100015514	3RU1116-0JB0	100176277	3RU2116-0JB0	0.7	-	1.0	
100015516	3RU1116-1AB0	100176279	3RU2116-1AB0	1.1	-	1.6	
100015517	3RU1116-1BB0	100176281	3RU2116-1BB0	1.4	-	2.0	
100015518	3RU1116-1CB0	100176283	3RU2116-1CB0	1.8	-	2.5	
100015519	3RU1116-1DB0	100176285	3RU2116-1DB0	2.2	-	3.2	
100016071	3RU1116-1EB0	100176287	3RU2116-1EB0	2.8	-	4.0	
100015521	3RU1116-1FB0	100176289	3RU2116-1FB0	3.5	-	5.0	
100015522	3RU1116-1GB0	100176291	3RU2116-1GB0	4.5	-	6.3	
100015528	3RU1126-1CB0	100176297	3RU2126-1CB0	1.8	-	2.5	
100015530	3RU1126-1DB0	100176299	3RU2126-1DB0	2.2	-	3.2	
100016072	3RU1126-1EB0	100176301	3RU2126-1EB0	2.8	-	4.0	
100015285	3RU1126-1FB0	100176303	3RU2126-1FB0	3.5	-	5.0	
100015287	3RU1126-1GB0	100176305	3RU2126-1GB0	4.5	-	6.3	
100015289	3RU1126-1HB0	100176307	3RU2126-1HB0	5.5	-	8.0	
100015291	3RU1126-1JB0	100176309	3RU2126-1JB0	7.0	-	10.0	
100015293	3RU1126-1KB0	100176311	3RU2126-1KB0	9.0	-	12.5	
100015295	3RU1126-4AB0	100176313	3RU2126-4AB0	11.0	-	16.0	
100015297	3RU1126-4BB0	100176315	3RU2126-4BB0	14.0	-	20.0	
100015301	3RU1126-4DB0	100176317	3RU2126-4DB0	20.0	-	25.0	
100015311	3RU1136-4DB0	100397940	3RU2136-4DB0	18.0	-	25.0	
100015313	3RU1136-4EB0	100370299	3RU2136-4EB0	22.0	-	32.0	
100015315	3RU1136-4FB0	100392732	3RU2136-4FB0	28.0	-	40.0	
100015318	3RU1136-4HB0	100356239	3RU2136-4HB0	40.0	-	50.0	
100016451	3RB2046-1EB0	100393821	3RB3046-1XB0	32.0	-	115.0	
Relés de sobrecarga electrónicos							
No. Deposito	Tipo 3RB20	No. Deposito	Tipo 3RB30	Regulación (A)			
100016443	3RB2016-1RB0	100252883	3RB3016-1RB0	0.1	-	0.4	
100016442	3RB2016-1NB0	100252880	3RB3016-1NB0	0.32	-	1.25	
100016447	3RB2016-1PB0	100252881	3RB3016-1PB0	1.0	-	4.0	
100016449	3RB2026-1SB0	100252884	3RB3026-1SB0	3.0	-	12.0	
100016445	3RB2026-1QB0	100253131	3RB3026-1QB0	6.0	-	25.0	
100016450	3RB2036-1UB0	100349110	3RB3036-1UB0	13.0	-	50.0	
100016451	3RB2046-1EB0	100393821	3RB3046-1XB0	32.0	-	115.0	
100016441	3RB2036-1UW1	100393817	3RB3036-1UW1	13.0	-	50.0	
100016438	3RB2046-1EW1	100393822	3RB3046-1XW1	32.0	-	115.0	
100374743	3RB2113-4RB0	100393830	3RB3113-4RB0	0,1	-	0.4	
100260503	3RB2113-4NB0	100274965	3RB3113-4NB0	0.32	-	1.25	
100260504	3RB2113-4PB0	100391010	3RB3113-4PB0	1	-	4	
100075033	3RB2123-4SB0	100393029	3RB3123-4SB0	3	-	12	
100016436	3RB2123-4QB0	100255441	3RB3123-4QB0	4	-	25	
100036016	3RB2133-4UB0	100393837	3RB3133-4UB0	12,5	-	50	
100016429	3RB2143-4EB0	100392734	3RB3143-4XB0	32	-	115	

3/15

(*) El Precio Lista no incluye IVA vigente - Precios sujetos a cambio sin previo aviso

SIEMENS

Ingenuity for life

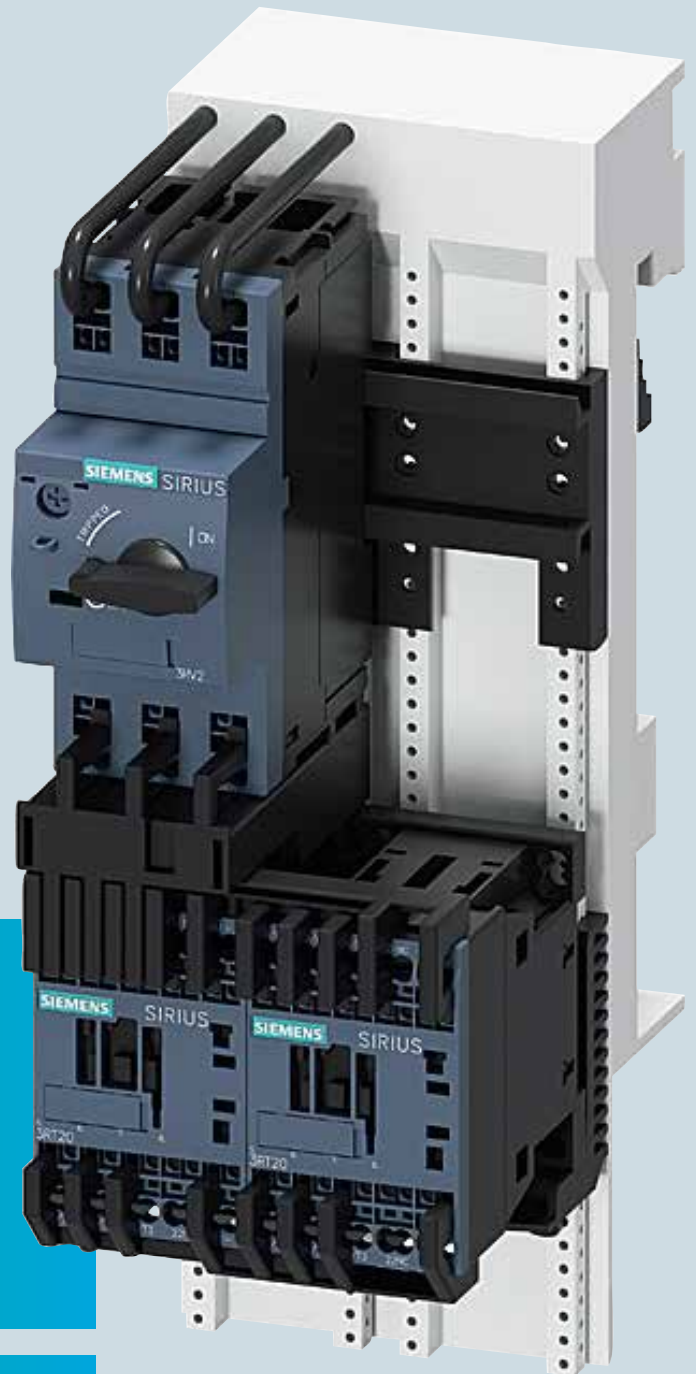

Guardamotores Sirius Innovación 3RV

Mucho más que ON/OFF

Los guardamotores automáticos SIRIUS 3RV son compactos, limitadores de corriente. Garantizan la desconexión segura en caso de cortocircuito y protegen los consumidores y la instalación frente a sobrecargas. Además, son adecuados para la maniobra normal de motores con baja frecuencia de maniobra, así como para el seccionamiento eléctrico seguro de la instalación durante los trabajos de mantenimiento.

Para mayor información:
maria.yepes@siemens.com

www.siemens.com/sirius

GUARDAMOTORES SIRIUS INNOVATIONS

Para protección de motores contra sobrecarga, cortocircuito y pérdida de fase



Dic. 10/2018

No. de Depósito	Descripción	Precio sugerido Unit. - Col. \$(*)							
			Tipo	Tamaño	Regulación (A)		Potencia del motor (HP)		
			Bimetálico		Cortocircuito	220V	440V		
100176230	3RV2011-0JA10		0.7	-	1.0	13	0.25	0.25	203.200
100176232	3RV2011-1AA10		1.1	-	1.6	21	0.25	0.5	203.200
100176234	3RV2011-1BA10		1.4	-	2.0	26	0.25	0.5	203.200
100176236	3RV2011-1CA10		1.8	-	2.5	33	0.25	0.7	203.200
100176238	3RV2011-1DA10		2.2	-	3.2	42	0.5	1	203.200
100176240	3RV2011-1EA10		2.8	-	4.0	52	0.5	1.5	203.200
100199318	3RV2011-1FA10		3.5	-	5.0	65	0.75	2	203.200
100176244	3RV2011-1GA10		4.5	-	6.3	82	1	3	203.200
100176246	3RV2011-1HA10		5.5	-	8.0	104	1.5	3	203.200
100176248	3RV2011-1JA10		7.0	-	10.0	130	2	5	257.500
100176250	3RV2011-1KA10		9.0	-	12.5	156	2	5	257.500
100176252	3RV2011-4AA10		11	-	16	208	2	5	257.500
100360995	3RV2021-0JA10		0.7	-	1	13	0.25	0.25	203.200
100365551	3RV2021-1AA10		1.1	-	1.6	21	0.25	0.5	203.200
100352580	3RV2021-1BA10		1.4	-	2	26	0.25	0.5	203.200
100260683	3RV2021-1CA10		1.8	-	2.5	33	0.25	0.75	203.200
100338992	3RV2021-1DA10		2.2	-	3.2	42	0.5	1	203.200
100338993	3RV2021-1EA10		2.8	-	4	52	0.5	1.5	203.200
100260686	3RV2021-1FA10		3.5	-	5.0	65	0.75	2	203.200
100338994	3RV2021-1GA10		4.5	-	6.3	82	1	3	203.200
100338995	3RV2021-1HA10		5.5	-	8	104	1.5	3	257.500
100261789	3RV2021-1JA10		7	-	10	130	2	5	257.500
100288632	3RV2021-1KA10		9	-	12.5	163	3	5	257.500
100026179	3RV2021-4AA10		11	-	16	208	3	7.5	257.500
100176254	3RV2021-4BA10		14	-	20	260	5	10	257.500
100176256	3RV2021-4CA10		17	-	22	260	5	10	257.500
100176258	3RV2021-4DA10		20	-	25	325	5	10	305.900
100176260	3RV2021-4NA10		23	-	28	364			305.900
100176262	3RV2021-4EA10		27	-	32	400	5	10	305.900
100176264	3RV2021-4PA10		30	-	36	432			350.000
100176266	3RV2021-4FA10		34	-	40	480	5	10	350.000
100339379	3RV2031-4EA10		27	-	32	416	7.5	15	426.400
100352842	3RV2031-4UA10		32	-	40	520	10	20	624.900
100340899	3RV2031-4VA10		35	-	45	585	10	25	624.900
100341040	3RV2031-4WA10		42	-	52	741	10	25	624.900
100352843	3RV2031-4XA10		49	-	59	845	10	25	624.900
100352844	3RV2031-4JA10		54	-	65	845	10	25	624.900
100352845	3RV2031-4KA10		62	-	73	949	10	25	624.900
100352846	3RV2031-4RA10		70	-	80	1040	10	25	624.900
100392391	3RV2041-4JA10		45.0	-	63.0	819	15	30	659.000
100380147	3RV2041-4KA10		57.0	-	75.0	975	20	40	692.800
100392393	3RV2041-4YA10		75.0	-	90	1170	25	50	813.700
100380146	3RV2041-4MA10		80	-	100	1235	25	60	900.400

(*) El Precio Lista no incluye IVA vigente - Precios sujetos a cambio sin previo aviso

3/17

GUARDAMOTORES SIRIUS INNOVATIONS

Para protección de motores contra sobrecarga, cortocircuito y pérdida de fase

ACCESORIOS PARA GUARDAMOTORES

Dic. 10/2018

No. de Depósito	Descripción					Precio sugerido Unit. - Col. \$(*)
	Tipo	Tamaño	I Nominal (A)	Disparo instantaneo (A)	Capacidad de Ruptura 400V AC (KA)	
Guardamotores Magnéticos						
100384193	3RV2321-1AC10	S0	1,6	21	100	193.000
100366224	3RV2321-1EC10	S0	4	52	100	193.000
100349673	3RV2321-1GC10	S0	6,3	82	100	193.000
100424046	3RV2321-1HC10	S0	8	104	100	193.000
100349672	3RV2321-1JC10	S0	10	130	100	193.000
100349671	3RV2321-1KC10	S0	12,5	163	100	193.000
100286644	3RV2321-4AC10	S0	16	208	50	193.000
100290179	3RV2321-4BC10	S0	20	260	50	203.200
100286645	3RV2321-4CC10	S0	22	286	50	210.000
100339909	3RV2321-4DC10	S0	25	325	50	222.000
100375364	3RV2331-4EC10	S2	32	416	50	348.000
100375365	3RV2331-4UC10	S2	40	520	50	425.000
100375366	3RV2331-4VC10	S2	45	585	50	445.000
100375367	3RV2331-4WC10	S2	50	650	50	478.000

3/18

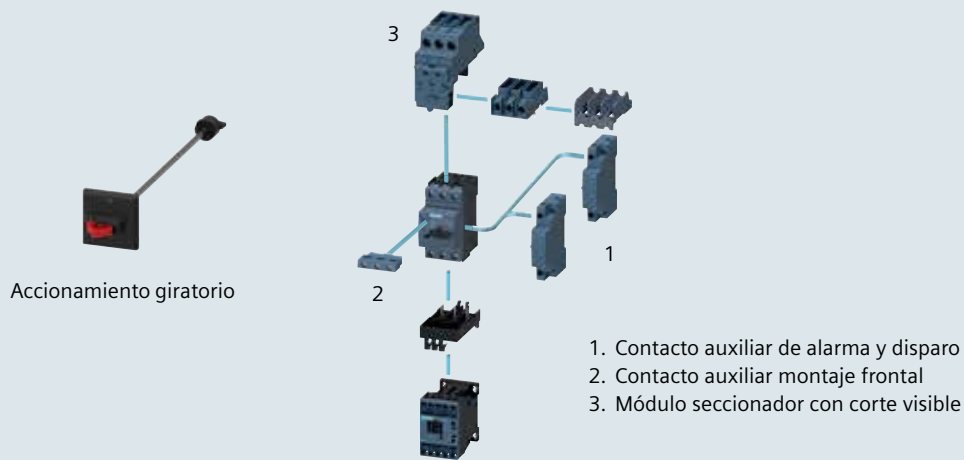

Accesorios para guardamotores 3RV

100033932	3RV2926-0K	Accionamiento giratorio para Guardamotor S0 - S3 para puerta	IP55	123.800
Contactos auxiliares				
100176273	3RV2901-1A	Contacto auxiliar, montaje lateral S00-S3	1NA + 1NC	23.900
100176271	3RV2901-1E	Contacto auxiliar, montaje frontal S00-S3	1NA + 1NC	23.900
Contacto de alarma				
100176275	3RV2921-1M	Contacto auxiliar de alarma y disparo por corto-circuito, montaje lateral S0-S3	1NA + 1NC	47.200
Aisaladores para Corte Visible				
100241856	3RV2928-1A	Modulo seccionador con corte visible para Guardamotor S0		106.000
100391011	3RV2938-1A	Modulo seccionador con corte visible para Guardamotor S2		175.000

(* El Precio Lista no incluye IVA vigente - Precios sujetos a cambio sin previo aviso

ACCESORIOS PARA GUARDAMOTORES ARRANCADORES DIRECTOS SIRIUS 3RE EN CAJA



Dic. 10/2018

No. de Depósito	Descripción			Precio sugerido Unit. - Col. \$(*)
	Bobinas de disparo			
100241880	3RV2902-1DP0	Bobinas de disparo 210... 240 VAC	S00-S3	100.000
100262581	3RV2902-1DB0	Bobinas de disparo 20 - 24 VAC	S00-S3	100.000
	Bobina mínima tensión			
100241858	3RV2902-1AP0	Bobina mínima tensión 240 VAC	S00-S3	126.000
100340894	3RV2902-1AV0	Bobina mínima tensión 440 VAC	S00-S3	185.000
	Cajas plásticas para guardamotores			
100016081	3RV1913-1CA00	Caja plástica para tamaño S00	IP55	39.700
100016082	3RV1923-1CA00	Caja plástica para tamaño S0	IP55	39.700
100018114	3RV1933-1DA00	Caja plástica para tamaño S2	IP55	147.200
	Acoples de guardamotor + contactor (o arrancador suave)			
100016338	3RA1921-1D	S00 AC/DC		21.200
100241861	3RA2921-1A	S0 AC		21.900
100403660	3RA2921-1B	S0 DC		21.900
100380367	3RA2931-1AA00	S2 AC/DC		51.200
100016420	3RA1941-1A	S3 AC/DC		55.000

3/19

Arrancadores directos SIRIUS 3RE en caja

Tensión de mando: 220 VAC ¹⁾⁵⁾.

Con contactor, relé bimetalico y botones 0 - I, protección IP65 (3RE).



	Tipo	Tensión	Tamaño	Regulación (A)			Potencia (HP) ²⁾		
							220 V	440 V	
	En caja plástica								
100093021	3RE1016-1CA15	220 Vac	S00	1.8	-	2.5	0.7	1.5	281.300
100093157	3RE1016-1DA15	220 Vac	S00	2.2	-	3.2	0.9	2.0	281.300
100093022	3RE1016-1EA15	220 Vac	S00	2.8	-	4.0	1.2	2.4	281.300
100093023	3RE1016-1GA15	220 Vac	S00	4.5	-	6.3	2.0	4.0	281.300
100093158	3RE1016-1HA15	220 Vac	S00	5.5	-	7.0	2.4	4.8	281.300
100093024	3RE1016-1JA16	220 Vac	S00	7.0	-	9.0 ⁴⁾	3.0	6.6	289.000
100093159	3RE1016-1KA17	220 Vac	S00	9.0	-	12.0	4.0	7.5	314.000
100093025	3RE1026-4AA25	220 Vac	S0	11.0	-	16.0	5.0	10.0	347.900
100093614	3RE1026-4BA25	220 Vac	S0	14.0	-	17.0 ⁴⁾	6.6	13.0	403.800
100093026	3RE1026-4CA26	220 Vac	S0	17.0	-	22.0	7.5	15.0	414.900
100093027	3RE1036-4EA34	220 Vac	S2	22.0	-	32.0	12.0	25.0	661.500
100093028	3RE1036-4FA35	220 Vac	S2	28.0	-	40.0	15.0	30.0	740.000
	En caja metálica								
100093029 ³⁾	3RE1044-4HB0			40.0	-	50.0	18.0	36.0	1.275.200
100093030 ³⁾	3RE1044-4JB0			45.0	-	63.0	24.0	50.0	1.376.100
100093031 ³⁾	3RE1045-4KB0			57.0	-	75.0	28.0	60.0	1.643.700

- Notas:**
- 1) Para selección de bobinas ver Repuestos para contactores SIRIUS 3RT/3RH. Pág. 3/6.
 - 2) Las potencias indicadas son orientativas.
La selección correcta del equipo debe hacerse con la corriente nominal del motor.
 - 3) Fabricación bajo pedido, cofre metálico.
 - 4) Máxima corriente para la cual está dimensionado el contactor así el relé tenga mayor rango.
 - 5) Para otras tensiones de control en tamaños S00, favor consultar posibles cambios del contactor.

(*) El Precio Lista no incluye IVA vigente - Precios sujetos a cambio sin previo aviso

ARRANCADORES COMPACTOS 3RA6

Protección contra cortocircuito, sobrecarga y marcha en dos fases.



Dic. 10/2018

No. de Depósito	Descripción	Precio sugerido Unit. - Col. \$(*)
-----------------	-------------	------------------------------------



3RA 61



3RA 62



3RA 68



Los Arrancadores Compactos 3RA6 son una derivación a motor universal. Las derivaciones compactas SIRIUS 3RA6 se pueden integrar en aplicaciones donde se arrancan de forma directa motores trifásicos normalizados hasta una potencia de 32 A (unos 25HP/440 V). Las derivaciones compactas 3RA6, como derivaciones a motor y compactas según la norma IEC/EN 60947-6-2 (Coordinación Tipo 2 – libre de soldadura) reúnen en un solo equipo la funciones de un interruptor automático, un relé de sobrecarga y un contactor. Puede suministrarse como arrancador directo o inversor de giro.

Para tensiones de control distintas favor consultar

3/20

	Tipo	Tensión de control	Regulación (A)			
Arranques Directos						
100016498	3RA6120-1AP32	110 - 240 Vac / Vdc	0,1	-	0,4	642.700
100016491	3RA6120-1BP32	110 - 240 Vac / Vdc	0,32	-	1,25	671.800
100016501	3RA6120-1CP32	110 - 240 Vac / Vdc	1	-	4	736.000
100016493	3RA6120-1DP32	110 - 240 Vac / Vdc	3	-	12	782.800
100016494	3RA6120-1EP32	110 - 240 Vac / Vdc	8	-	32	1.057.300
Arranques con inversión de marcha						
100016504	3RA6250-1AP32	110 - 240 Vac / Vdc	0,1	-	0,4	1.109.800
100016496	3RA6250-1BP32	110 - 240 Vac / Vdc	0,32	-	1,25	1.115.600
100016485	3RA6250-1CP32	110 - 240 Vac / Vdc	1	-	4	1.179.900
100016505	3RA6250-1DP32	110 - 240 Vac / Vdc	3	-	12	1.343.400
100016506	3RA6250-1EP32	110 - 240 Vac / Vdc	8	-	32	1.619.800

	Tipo	Descripción	
Accesorios			
100016509 ¹⁾	3RA6970-3A	Módulo de comunicación AS-i (solo para versión a 24V)	525.700
100016507	3RA6911-1A	Bloque de contactos auxiliares 2NA	51.100
100016488	3RA6912-1A	Bloque de contactos auxiliares 2NC	51.100
100016508	3RA6913-1A	Bloque de contactos auxiliares 1NA+1NC	51.100
100016510	3RA6812-8AB	Barra colector de alimentación para hasta 3 módulos	385.600
100157409	3RA6822-0AB	Elemento de expansión para 2 módulos	205.800
100157408	3RA6823-0AB	Elemento de expansión para 3 módulos	297.900

Datos técnicos adicionales: Capacidad de ruptura 53 kA / 400V
Clase de disparo 10 / 20 seleccionable en el equipo
Contactos auxiliares intergrados 2NA+1NC

Notas: ¹⁾ Suministro bajo importación

(*) El Precio Lista no incluye IVA vigente - Precios sujetos a cambio sin previo aviso

No. de Depósito	Descripción	Precio sugerido Unit. - Col. \$(*)
-----------------	-------------	------------------------------------

Alimentación y transmisión de energía cómoda y rápida para guardamotores y derivaciones a Motor.

Con el fin de disminuir el cableado, así como evitar los posibles errores de conexión, en los tableros de distribución o de arrancadores, el sistema de alimentación modular SIRIUS 3RV29 es ideal para guardamotores y contactores con bornes de tornillo hasta 25 Amperios de la familia SIRIUS (tamaños S00 y S0). También es posible la integración de componentes de 1/2/3 polos, como por ejemplo minibreakers para líneas o relés por medio del bloque de bornes, y maneja una posibilidad de carga de hasta 63 Amperios, y accesorios como riel omega para equipos de control y protección adicionales. El sistema de alimentación permite que la energía llegue y se distribuya a un grupo de guardamotores o arrancadores de forma simple.



Barra Colectora

Ventajas:

- Reducción de tiempos de montaje - rápido y fácil
- Mayor seguridad en el cableado
- Armado modular
- Resistente a vibraciones
- El Sistema de alimentación no requiere mantenimiento
- Configuración que le ahorra espacio gracias a su diseño extremadamente compacto
- Utiliza componentes estándar
- Sin limitación por cantidad de derivaciones (S0 y S00)
- Coordinación Tipo 2 hasta 130 kA

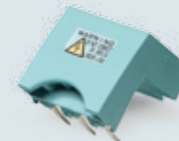

Conector para 3RV



Tipo	Descripción	
Bases		
100188819	3RV2917-1A	Barra colectora de alimentación para 2 arrancadores
100188833	3RV2917-4A	Módulo de ampliación para 2 arrancadores
100188831	3RV2917-4B	Módulo de ampliación para 3 arrancadores
Conectores		
100413134	3RV2917-5C	Conector p/ 3RV S00 (Tornillo)
100036984	3RV1927-5A	Conector p/ 3RV S0 (Tornillo)
Accesorios		
100208698	3RV2917-5D	Bloque de bornes
100035962	3RV1917-7B	Riel DIN
100208700	3RV2917-5E	Conector de ampliación ancho
100277998	3RV2917-5BA00	Conector de ampliación
100277988	3RV2917-6A	Tapa final

(*) El Precio Lista no incluye IVA vigente - Precios sujetos a cambio sin previo aviso

No. de Depósito	Descripción	Precio sugerido Unit. - Col. \$(*)
-----------------	-------------	------------------------------------

3/22

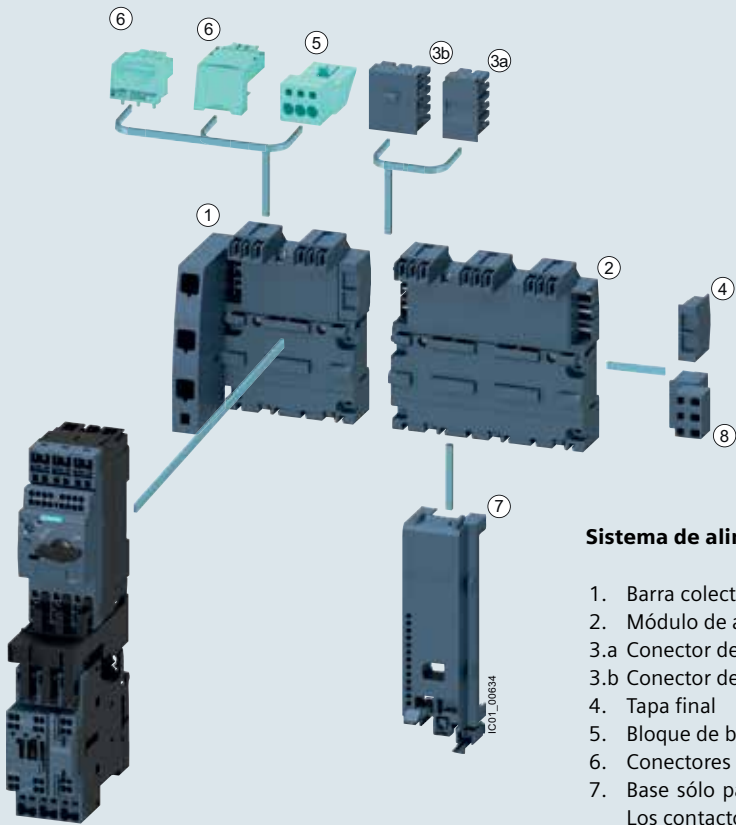

Sistema de alimentación SIRIUS 3RV29 y accesorios

1. Barra colectora trifásica con acometida
2. Módulo de ampliación para 3 arrancadores
- 3.a Conector de ampliación
- 3.b Conector de ampliación ancho
4. Tapa final
5. Bloque de bornes
6. Conectores para 3RV
7. Base sólo para contactores de conexión cage clamp.
Los contactores de borne por tornillo no lo requieren.



(*) El Precio Lista no incluye IVA vigente - Precios sujetos a cambio sin previo aviso

SISTEMA DE ALIMENTACIÓN BARRAS TIPO PEINE 3RV19

Para Sistema SIRIUS tamaño S2

Dic. 10/2018

No. de Depósito	Descripción	Precio sugerido Unit. - Col. \$(*)
-----------------	-------------	------------------------------------



- Sistema de Alimentación tipo Peine para la alimentación de varios arrancadores de motor tamaño S2 montados en serie con conexión por tornillos en perfiles, aislados y protegidos contra contactos directos

3/23

	Tipo	Descripción	
Barra Colectora de Distribución			
100018094	3RV1915-1AB	Barra colectora trifasica para 2 Guardamotores para tamaño S00/S0	27.000
100018095	3RV1915-1BB	Barra colectora trifasica para 3 Guardamotores para tamaño S00/S0	35.000
100018096	3RV1915-1CB	Barra colectora trifasica para 4 Guardamotores para tamaño S00/S0	37.500
100018097	3RV1915-1DB	Barra colectora trifasica para 5 Guardamotores para tamaño S00/S0	49.500
100018116	3RV1935-1A	Barra colectora trifasica para 2 Guardamotores S2	51.720
100033703	3RV1935-1B	Barra colectora trifasica para 3 Guardamotores S2	58.140
100018117	3RV1935-1C	Barra colectora trifasica para 4 Guardamotores S2	70.655
Borne de Alimentación			
100243274	3RV2925-5AB	Borne de Alimentación trifasico para barras colectora trifasica, conexión desde arriba para tamaño S00/S0	28.000
100397919	3RV2935-5A	Borne de Alimentación trifasico para barras colectora trifasica, conexión desde arriba para tamaño S2	48.480
Accesorios			
100018101	3RV1915-6AB	Proteccion contra contactos involuntarios para puestos reservados en barras colectoras para sistema sirius tamaño S00/S0	5.000
100018120	3RV1935-6A	Protección contra contactos involuntarios para puestos reservados en barras colectoras para sistema sirius tamaño S2	8.900

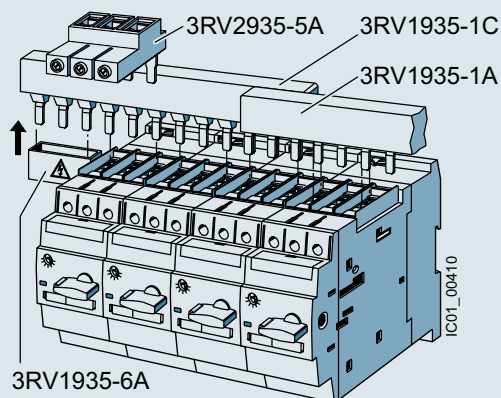

(*) El Precio Lista no incluye IVA vigente - Precios sujetos a cambio sin previo aviso

SIEMENS

Ingenuity for life

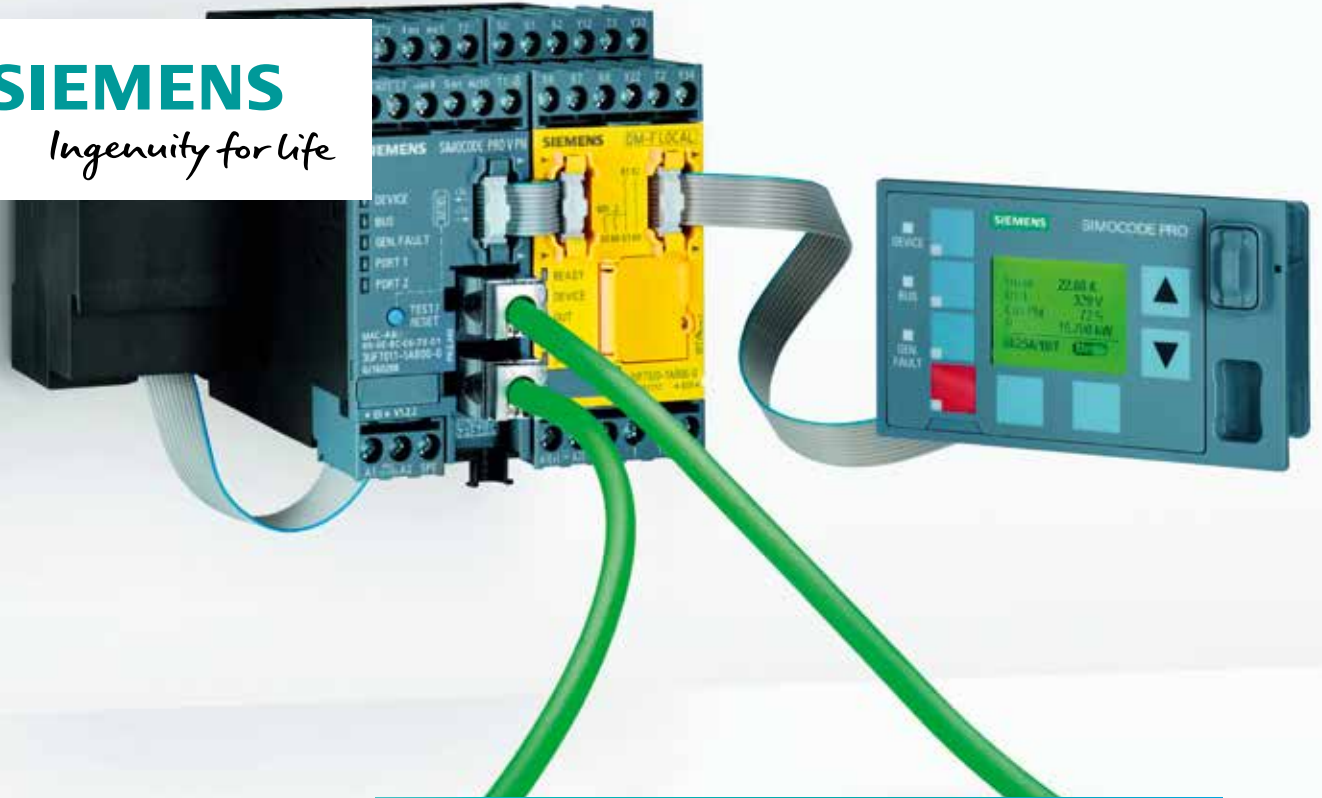

Sirius Simocode Pro

Amplia gama de funciones y máxima flexibilidad. El sistema multifuncional para la gestión de motores.

En muchos procesos automatizados, los tiempos de inactividad constituyen un factor de costo muy importante que puede ser minimizado de una manera relativamente sencilla.

Utilizando la tecnología adecuada, se pueden evitar o al menos subsanar con más rapidez las fallas que se produzcan en una instalación. Desde hace más de 20 años, el sistema **SIMOCODE**, que es totalmente autónomo en su funcionamiento, realiza estas tareas a la perfección en muchos tableros de baja tensión en todo el mundo, y ahora no sólo lo hace a través de Profibus, sino que también lo incorpora a su solución **Profinet**, estableciendo estándares con **Totally Integrated Automation**

Para mayor información:
maria.yepes@siemens.com

www.siemens.com/simocode

RÉLE INTELIGENTE PARA PROTECCIÓN Y MANDO DE MOTORES SIMOCODE PRO CON COMUNICACIÓN PROFIBUS, PROFINET, MODBUS Y ETHERNET/IP



Dic. 10/2018

No. de Depósito	Descripción		Precio sugerido Unit. - Col. \$(*)
	 <p>SIMOCODE PRO S</p> <p>SIMOCODE PRO V</p>		
	<p>En muchos procesos automatizados, los tiempos de inactividad constituyen un factor de costo muy importante que puede ser minimizado de una manera relativamente sencilla. Utilizando la tecnología adecuada, se pueden evitar o al menos subsanar con más rapidez las fallas que se produzcan en una instalación. Desde más de 20 años, el sistema SIMOCODE realiza esas tareas a la perfección en muchos tableros de distribución de baja tensión en todo el mundo. Los nuevos requerimientos del mercado, como por ejemplo el cada vez más frecuente uso de sistemas de gestión de energía o vigilancia del estado de motores, nos han llevado a desarrollar el primer sistema de gestión de motores del mercado: SIMOCODE pro.</p>		
	Tipo	Descripción	
	Unidad Básica		
100272087	3UF7020-1AU01-0	Unidad básica "PRO S" AC/DC 110...240V. Conexión a ProfibusDP, 4I/2O.	1.020.000
100236797 ¹⁾	3UF7011-1AU00-0	Unidad básica 3 "Pro V PN" AC/DC 110...240V. Conexión a Profinet, 4I/3O ¹⁾	1.900.000
Nuevo 100392147 ¹⁾	3UF7013-1AU00-0	Unidad básica 4 "SIMOCODE pro V Ethernet/IP" AC/DC 110 240V. Comunicación a Ethernet/IP, web server 4I/3O	1.900.000
100017994 ¹⁾	3UF7010-1AU00-0	Unidad básica 2 "Pro V" AC/DC 110...240V. Conexión a Profibus DP, 4I/3O ¹⁾	1.750.000
100355873 ¹⁾	3UF7012-1AU00-0	Unidad básica 4 "Pro V RTU" AC/DC 110...240V. Conexión a ModBus RTU, 4I/3O ¹⁾	1.750.000
	Unidades de medición de corriente		
100017995	3UF7100-1AA00-0	0,3 - 3 Amperios / Straight through	365.000
100017996	3UF7101-1AA00-0	2,4 - 25 Amperios / Straight through	380.000
100017997	3UF7102-1AA00-0	10 - 100 Amperios / Straight through	420.000
100017998	3UF7103-1AA00-0	20 - 200 Amperios / Straight through	820.000
100017999	3UF7103-1BA00-0	20 - 200 Amperios / Bus bar connection	820.000
100018000	3UF7104-1BA00-0	63 - 630 Amperios / Bus bar connection	980.000
Nuevo	Unidades de medición corriente & voltaje		
100416588	3UF7110-1AA01-0	0,3 - 4 Amperios / Straight through	748.000
100416589	3UF7111-1AA01-0	3 - 40 Amperios / 690V Straight through	760.000
100416621	3UF7112-1AA01-0	10 - 1115 Amperios / 690V Straight through	775.000
100416622	3UF7113-1AA01-0	20 - 200 Amperios / 690V Straight through	1.185.000
100416623	3UF7113-1BA01-0	20 - 200 Amperios / 690V Bus bar connection	1.185.000
100416624	3UF7114-1BA01-0	63 - 630 Amperios / 690V Bus bar connection	1.300.000
	Módulos de expansión		
100272088 ²⁾	3UF7600-1AU01-0	Módulo Multifunción Pro S, 110-240Vac/dc, 4I/2O, Detección de corrientes de diferenciales con trafo 3UL23, conexión a PT100/PT1000/KTY/NTC ²⁾	750.000
100017976	3UF7300-1AU00-0	Módulo digital 4I/2O - Monoestable, AC/DC 110-240V	548.000
100017978	3UF7310-1AU00-0	Módulo digital 4I/2O - Biestable, AC/DC 110-240V	650.000
100017979	3UF7400-1AA00-0	Módulo analógico 2I/1O, 0,4-20 mA	925.000
100277485	3UF7510-1AA00-0	Módulo de detección de falla a tierra. Necesita transformador de corriente adicional	450.000
100017981	3UF7700-1AA00-0	Módulo de temperatura. 3I para sensor de temperatura (PT100 ó PT1000)	780.000
	Módulos de expansión para SIMOCODE PRO SAFETY SIL3		
100236800	3UF7320-1AU00-0	Módulo digital para sistemas de falla segura local hasta SIL3 (Failsafe)	1.040.200
100245952	3UF7330-1AU00-0	Módulo digital para sistemas de falla segura en Profisafe hasta SIL3 (Failsafe)	1.397.500
	<p>Notas: 1) Unidades básicas 2, 3 y 4 con posibilidad de medición de voltaje y conexión de módulos de expansión 2) Máximo un módulo de expansión por unidad básica Pro S</p>		
	(*) El Precio Lista no incluye IVA vigente - Precios sujetos a cambio sin previo aviso		

RELÉ INTELIGENTE PARA PROTECCIÓN Y MANDO DE MOTORES SIMOCODE PRO CON COMUNICACIÓN PROFIBUS, PROFINET, MODBUS Y ETHERNET/IP



Dic. 10/2018

Accesorios / Software para parametrizar

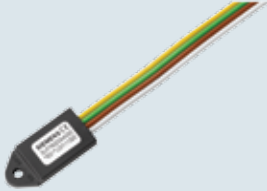
No. de Depósito	Descripción	Precio sugerido Unit. - Col. \$(*)
	  	
	Panel Operador con Display	
	Software SIMOCODE ES	
	Módulo Inicialización	

3/26

Tipo	Descripción	Precio sugerido Unit. - Col. \$(*)
Accesorios		
100017974	3UF7200-1AA00-0 Panel de operación color gris claro/estándar (sin display)	715.000
100276946	3UF7200-1AA01-0 Panel de operación color Titanio (sin display)	715.000
100018026	3UF7210-1AA00-0 Panel de operación con Display LCD para "Simocode Pro V y V PN"	1.215.000
100017982 ¹⁾	3UF7900-0AA00-0 Módulo de memoria	104.000
100241455	3UF7901-0AA00-0 Módulo de memoria para Unidad básica 3 "Simocode Pro V PN"	104.000
100017983	3UF7910-0AA00-0 Módulo de direccionamiento	208.400
100017984	3UF7920-0AA00-0 Adaptador para puerta	70.000
100017985	3UF7930-0AA00-0 Cable de conexión 0,025 m.	35.000
100017986	3UF7931-0AA00-0 Cable de conexión 0,1 m.	35.000
100017987	3UF7932-0AA00-0 Cable de conexión 0,5 m.	53.900
100018020	3UF7933-0BA00-0 Cable de conexión 2,5 m.	128.000
Módulo de inicialización		
Módulo para asignación automática de parámetros para montaje fijo en el tablero		
100245770 ²⁾	3UF7902-0AA00-0 Módulo de inicialización	190.000
Cable conexión Y, para conectar módulo inicialización con unidad básica y módulo corriente/voltaje		
100245771	3UF7931-0CA00-0 Cable de conexión para interface 0,1 m. - Cable de conexión a módulo 1,0 m.	133.200
100245772	3UF7932-0CA00-0 Cable de conexión para interface 0,5 m. - Cable de conexión a módulo 1,0 m.	151.700
100245773	3UF7937-0CA00-0 Cable de conexión para interface 1,0 m. - Cable de conexión a módulo 1,0 m.	213.600
Software		
100236798	3UF7941-0AA00-0 Cable de comunicación PC/SIMOCODE USB	338.200
100387292	3ZS1322-4CC12-0YA5 Software de programación SIMOCODE ES V14 Basic -Parametrización y diagnóstico por medio de la interfaz de sistema -Licencia flotante - Win 7 32/64bit PROF/UL/ENT - Win 8.1 64bit PROF/ENT - WinServer 2008 R2 - WinSERVER 2012 R2	274.500
100387293	3ZS1322-5CC12-0YA5 Software de programación SIMOCODE ES V14 Standard -Parametrización y diagnóstico por medio de la interfaz de sistema con editor gráfico integrado -Licencia flotante - Win 7 32/64bit PROF/UL/ENT - Win 8.1 64bit PROF/ENT - WinServer 2008 R2 - WinSERVER 2012 R2	2.634.000
100387294	3ZS1322-6CC12-0YA5 Software de programación SIMOCODE ES V14 Premium -Parametrización y diagnóstico vía Profibus/Profinet o por medio de la interfaz de sistema con editor gráfico integrado. -Licencia flotante - Win 7 32/64bit PROF/UL/ENT - Win 8.1 64bit PROF/ENT - WinServer 2008 R2 - WinSERVER 2012 R2	4.400.000
100401230	3ZS1322-6CC12-0YE5 Upgrade para Simocode ES 2007	1.080.000

Notas: ¹⁾ El panel de operación con LCD solo funciona para dispositivos fabricados a partir del año 2007.
²⁾ Solamente para unidades básicas 2 "Pro V" y 3 "Pro V PN"

(*) El Precio Lista no incluye IVA vigente - Precios sujetos a cambio sin previo aviso

RELÉ INTELIGENTE PARA PROTECCIÓN Y MANDO DE MOTORES SIMOCODE PRO CON COMUNICACIÓN PROFIBUS, PROFINET, MODBUS Y ETHERNET/IP

Equipos básicos para su funcionamiento

Dic. 10/2018

No. de Depósito	Descripción	Precio sugerido Unit. - Col. \$(*)
<p>Los elementos mínimos a utilizar para el funcionamiento correcto del sistema SIMOCODE PRO son:</p> <ul style="list-style-type: none"> • Módulo de medida corriente • Cable de conexión • Unidad básica 		



3/27

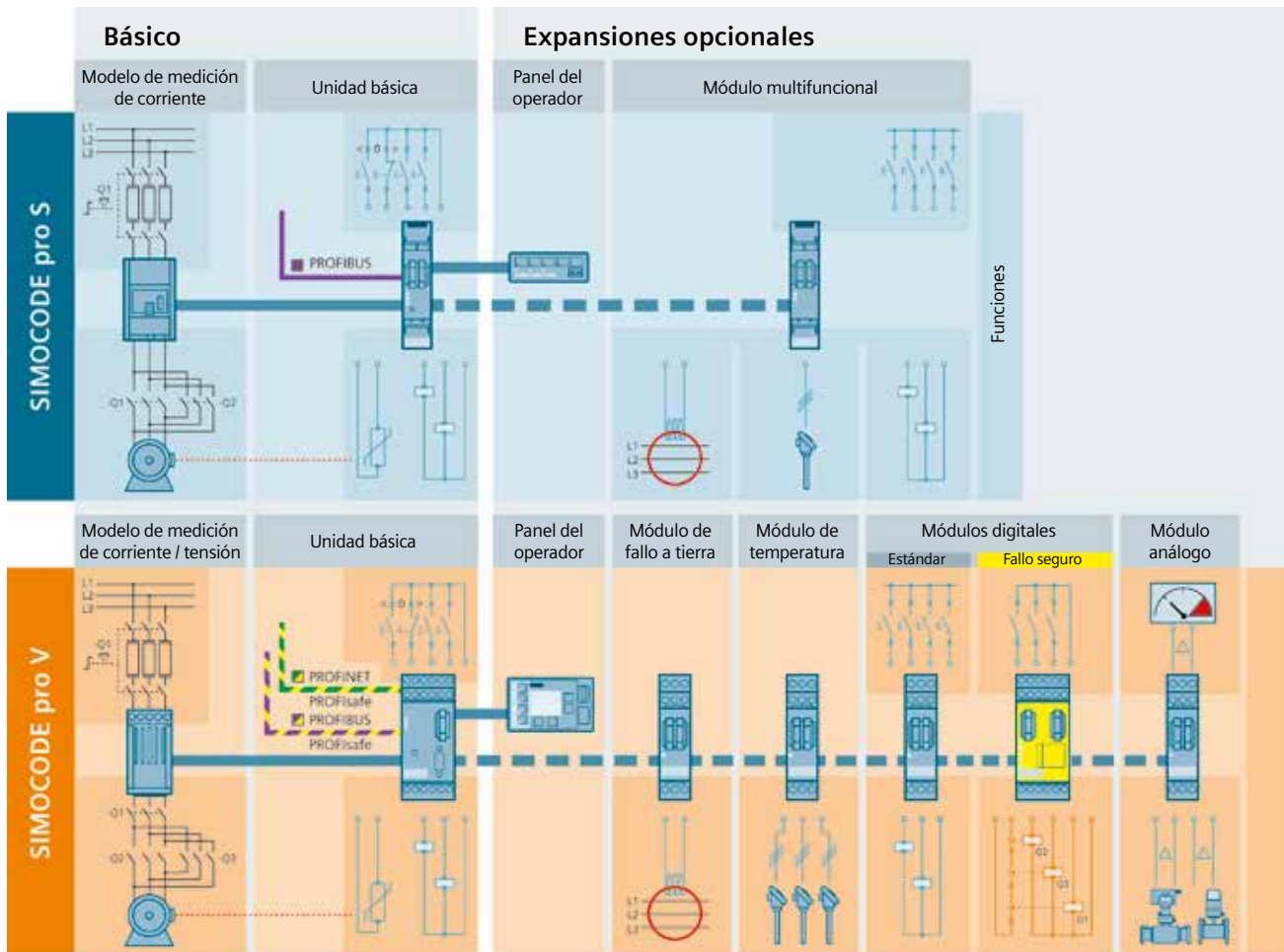

(*) El Precio Lista no incluye IVA vigente - Precios sujetos a cambio sin previo aviso

La vida y la seguridad de las personas y la integridad física de los bienes de capital dependen del funcionamiento de estos sistemas y componentes.



3/28

Diseño de una función de seguridad

Una cadena de seguridad debe cumplir las siguientes funciones:

Detectar

Dispositivos diseñados para la detección, por Ej; paros de emergencia Interlocks o switches, mandos a 2 manos, cortinas de luz, scanners.

Evaluar

La detección de un requisito de seguridad y el inicio confiable de una reacción, Ej; cerrando la habilitación de circuitos.

Actuar

reaccionando a un peligro, Ej; desconectando una fuente de alimentación a través de los contactores posteriores.

Detectar, evaluar y reaccionar, todo de un solo proveedor



Seguridad Integrada SIRIUS

Nuestros dispositivos integrados de seguridad SIRIUS son un elemento central del concepto de Siemens Safety Integrated. Ya sea para seguridad a prueba de fallas mando y señalización, monitoreo y evaluación o arranque y cierre confiable.

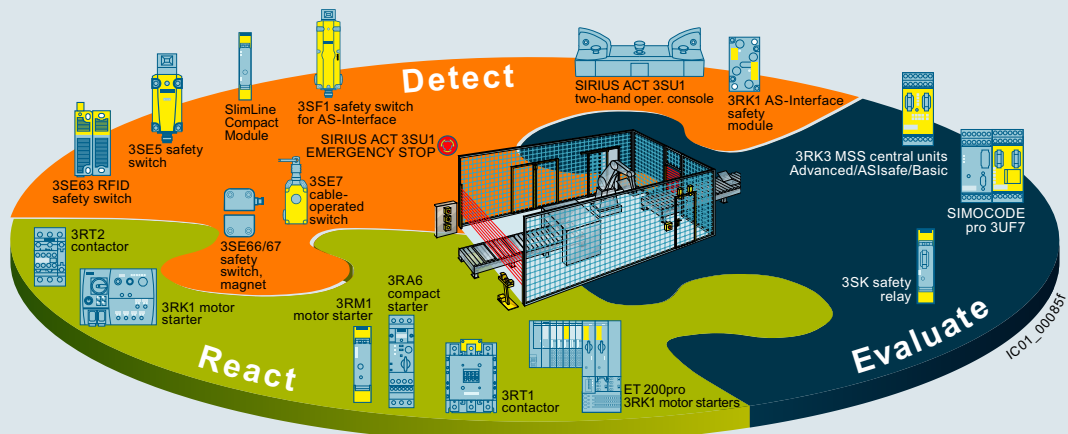

PORTAFOLIO DE SEGURIDAD EN MÁQUINAS DISPOSITIVOS DE DETECCIÓN



Dic. 10/2018

No. de Depósito	Descripción		Precio sugerido Unit. - Col. \$(*)
	Tipo	Descripción	
	Switch de seguridad tipo Sensor-Actuador tecnología RFID 3SE6		
100333634	3SE6315-0BB01	Interruptor de seguridad RFID 25mm x 91mm, Codificado por familia con conector M12 de 8 polos, PL e acc. to ISO 13849-1, SIL 3 acc. to IEC 61508	536.200
100333633	3SE6310-0BC01	Actuador de seguridad RFID 25mm X 91mm, sin retención magnética, PL e acc. to ISO 13849-1, SIL 3 acc. to IEC 61508	105.600
	Interlocks de seguridad Tipo electromecánico 3SE5		
100018433	3SE5322-0SB21	Interlock de bloqueo, fuerza 1300 N conectable en 5 frentes, solenoide para bloqueo magnético, 24 V DC Monitoring actuator 2 NC/1 NO Monitoring magnet 2 NC/1 NO The matching separate SIL 3, PL e, CE, TÜV, UL, CSA, CCC	697.000
100425366	3SE5112-1QV10	Interlock tipo switch standar conectable en 5 frentes, conexión 1x (M20 x 1.5) Contactos 1NO/2NC CON 2 LEDs Amarillo/Verde 24VDC, CE, TÜV, UL, CSA, CCC	296.000
100155392	3SE5000-0AV02	Actuador para interlock SE5322/ SE5112 para conexión vertical o horizontal.	21.000
	Parada de Emergencia Tipo Hongo 3SU11		
100347719	3SU1100-1HB20-1CG0	Pulsador rojo de hongo 40mm + 1NC, con retención	91.300
100350618	3SU1400-1AA10-1CA0	Bloque de contacto NC (Normalmente cerrado)	21.200
	Mandos a 2 manos Tipo 3SU18		
100363440	3SU1803-3NB00-1AE1	Consola para operación de equipos, mando a 2 manos, material plástico, color gris 3 puntos de control, 1 parada de emergencia rojo de 40 mm 2NC, pulsadores 2x1NO+1NC, conexión tornillo.	722.400
100392407	3SU1853-3NB00-1AA1	Consola para operación de equipos, mando a 2 manos, material Metálico, color gris 3 puntos de control, 1 parada de emergencia rojo de 40 mm 2NC, pulsadores 2x1NO+1NC, conexión tornillo.	1.248.000
	Switch de seguridad tipo Guaya 3SE71		
100206667	3SE7120-1BH00	Switch tipo guaya, material Metal, 2x M20x 1.5 2 NC/1 NO standar EN ISO 13850, pulsador de paro, longitud cable hasta 10 m.	622.400
100427019	3SE7910-3AA	Guaya metal, recubrimiento plastico color rojo, diametro 4mm, longitud 10 m.	195.600
100037365	3SE7941-1AC	Oval 2 x Ø 4 mm	35.300
100045544	3SE7942-1AA	Single (1 set = 4 units) 2 x Ø 4 mm	9.000
100014581	3SE7920-1AB	Including M8 nut	27.700

(*) El Precio Lista no incluye IVA vigente - Precios sujetos a cambio sin previo aviso

No. de Depósito	Descripción	Precio sugerido Unit. - Col. \$(*)
-----------------	-------------	------------------------------------

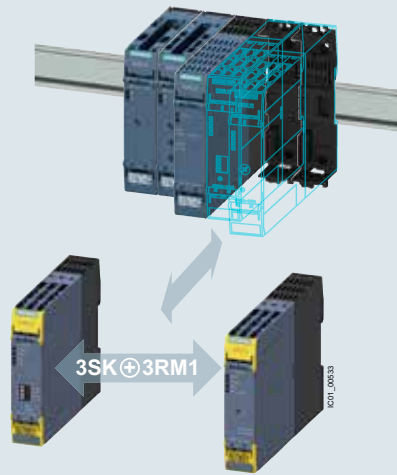

3/30

Tipo	Descripción	Tensión
------	-------------	---------

Reles de seguridad SIRIUS 3SK1

100279621	3SK1111-1AB30	Relé de Seguridad- módulo base Estándar con salidas tipo relé	24 V AC/DC	581.300
100343313	3SK1111-1AW20	Relé de Seguridad- módulo base Estándar con salidas tipo relé	110 - 240 V AC/DC	581.300
100341382	3SK1121-1CB42	Relé de Seguridad- módulo base Advance con salidas tipo relé, con retardo 0,5-30 s	24 V DC	930.100
100333635	3SK1220-1AB40	Módulo de ampliación de entrada 17,5mm, para módulos base Advanced, para 1 sensor/2 canales o 2 sensores/1 canal	24 V DC	480.200
100281121	3SK1211-1BB40	Módulo de ampliación de salidas 4RO 22,5mm con salida tipo relé	24 V DC	575.900
100343272	3SK1230-1AW20	Fuente de alimentación para módulo Advance, de 22,5mm	110 - 230V AC/DC	394.100
Arrancadores (contactores electrónicos y protección térmica) SIRIUS 3RM1 Failsafe				
100343023	3RM1101-1AA04	Arrancador Directo Fail-Safe con rango de ajuste del 0,1...0,5 A	24 V DC	637.300

Bases de interconexión para ahorrar en cableado de módulos base Advanced, módulos de ampliación de entrada o salida

100333638	3ZY1212-1BA00	Base de interconexión para módulos de 17,5mm para relés 3SK1	Módulos de entrada 3SK1				55.000
100343022	3ZY1212-2BA00	Base de interconexión para módulo base Advanced y módulos de 22,5mm para relés 3SK1	Base Advance y módulos salidas 3SK1				55.000
100333639	3ZY1212-2DA00	Base de interconexión final para módulo de 22,5mm para relés 3SK1	Base Advance y módulos salidas 3SK1				58.200

(*) El Precio Lista no incluye IVA vigente - Precios sujetos a cambio sin previo aviso

No. de Depósito	Descripción		Precio sugerido Unit. - Col. \$(*)
			
	Arrancadores (contactores electrónicos y protección térmica) SIRIUS 3RM1 Failsafe		
100345850	3RM1102-1AA04	Arrancador Directo Fail-Safe con rango de ajuste del 0,4...2,0 A	24 V DC 637.300
100370140	3RM1107-1AA04	Arrancador Directo Fail-Safe con rango de ajuste del 1,6...7,0 A	24 V DC 637.300
100370141	3RM1301-1AA04	Arrancador Reversible Fail-Safe con rango de ajuste del 0,1...0,5 A	24 V DC 672.800
100351450	3RM1302-1AA04	Arrancador Reversible Fail-Safe con rango de ajuste del 0,4...2,0 A	24 V DC 672.800
100370142	3RM1307-1AA04	Arrancador Reversible Fail-Safe con rango de ajuste del 1,6...7,0 A	24 V DC 672.800
100374309	3RM1101-1AA14	Arrancador Directo Fail-Safe con rango de ajuste del 0,1...0,5 A	110-230 V AC / 110 VDC 637.300
100374340	3RM1102-1AA14	Arrancador Directo Fail-Safe con rango de ajuste del 0,4...2,0 A	110-230 V AC / 110 VDC 637.300
100374341	3RM1107-1AA14	Arrancador Directo Fail-Safe con rango de ajuste del 1,6...7,0 A	110-230 V AC / 110 VDC 637.300
100374342	3RM1301-1AA14	Arrancador Reversible Fail-Safe con rango de ajuste del 0,1...0,5 A	110-230 V AC / 110 VDC 672.800
100374343	3RM1302-1AA14	Arrancador Reversible Fail-Safe con rango de ajuste del 0,4...2,0 A	110-230 V AC / 110 VDC 672.800
100374344	3RM1307-1AA14	Arrancador Reversible Fail-Safe con rango de ajuste del 1,6...7,0 A	110-230 V AC / 110 VDC 672.800
	Tipo	Descripción	Tensión
	Bases de interconexión para ahorrar en cableado de módulos para arrancadores 3RM1		
100258205	3ZY1212-2EA00	Base de interconexión para arrancadores 3RM1	Arrancadores 3RM1 53.900
100258207	3ZY1212-2FA00	Base de interconexión final para arrancadores 3RM1	Arrancadores 3RM1 59.300
	Tipo	Bobina	Tamaño
			Intensidad (A)
			Potencia del motor (HP)
			Contactos Auxiliares Integrados
			AC1 AC3 220 V 440 V
	Contactores Sirius Safety certificado SUVA		
100427050	3RT2016-1BB44-3MA0	24Vdc 500	22 9 195.000
100427051	3RT2018-1BB44-3MA0	24Vdc 500	22 16 340.200
100405334	3RT2026-1DB44-3MA0	24Vdc 50	40 25 490.000
100405335	3RT2027-1DB44-3MA0	24Vdc 50	50 32 625.000

(*) El Precio Lista no incluye IVA vigente - Precios sujetos a cambio sin previo aviso

SIEMENS

Ingenuity for life



SIRIUS 3RM1 y ET200SP

Más compactos
y mayor funcionalidad

Para mayor información:
maria.yepes@siemens.com

siemens.com/sirius

ARRANCADORES HÍBRIDOS 3RM

Contactor electrónico y protección de sobrecarga en 22.5 mm



Dic. 10/2018

No. de Depósito	Descripción				Precio sugerido Unit. - Col. \$(*)	
Tipo	Descripción	Rango de ajuste (A)		Tensión de control		
	<p>Los arrancadores de motores 3RM1 son dispositivos compactos de tan solo 22.5 mm de ancho, que combinan un gran número de funciones en tan solo un equipos. Estos equipos consisten en la combinación de contactos tipo relé, semiconductores de potencia (tecnología híbrida) y un relé electrónico de sobrecarga para el control y maniobra de motores trifásicos de hasta 3KW a 400V y cargas resistivas hasta de 10A en voltajes AC hasta 500V y bajo condiciones de operación normales.</p> <p>Los 3RM1 vienen en un diverso rango de arrancadores del tipo directo y del tipo reversible y debido a sus pequeñas dimensiones le ahorrarán espacio en sus tableros eléctricos y máquinas de su planta, adicionalmente al tratarse de módulos pre-cableados ahorra tiempo a la hora de realizar mantenimientos o cambios de equipos y adicionalmente, sus conectores tipo peine, le ahorran aún mas tiempo de cableado. Lo único que tendrá que adicionar, es la protección magnetica suministrada por un gaurdamotor SIRIUS 3RV.</p> <p>Arrancadores compactos (contactores electrónicos y protección térmica) SIRIUS 3RM1</p>					
100271019	3RM1001-1AA04	Arrancador Directo compacto	0,1	0,5	24 V DC	548.000
100271070	3RM1002-1AA04	Arrancador Directo compacto	0,4	2,0	24 V DC	548.000
100258167	3RM1007-1AA04	Arrancador Directo compacto	1,6	7,0	24 V DC	548.000
100255179	3RM1201-1AA04	Arrancador Reversible compacto	0,1	0,5	24 V DC	601.800
100258168	3RM1202-1AA04	Arrancador Reversible compacto	0,4	2	24 V DC	601.800
100271079	3RM1207-1AA04	Arrancador Reversible compacto	1,6	7	24 V DC	601.800
100271073	3RM1001-1AA14	Arrancador Directo compacto	0,1	0,5	110-230 V AC / 110 VDC	548.000
100271074	3RM1002-1AA14	Arrancador Directo compacto	0,4	2	110-230 V AC / 110 VDC	548.000
100271075	3RM1007-1AA14	Arrancador Directo compacto	1,6	7	110-230 V AC / 110 VDC	548.000
100271082	3RM1201-1AA14	Arrancador Reversible compacto	0,1	0,5	110-230 V AC / 110 VDC	601.800
100271083	3RM1202-1AA14	Arrancador Reversible compacto	0,4	2	110-230 V AC / 110 VDC	601.800
100271084	3RM1207-1AA14	Arrancador Reversible compacto	1,6	7	110-230 V AC / 110 VDC	601.800
	Accesorios para arrancadores SIRIUS 3RM1					
100258204	3RM1920-1AA	Alimentación tipo peine de acometida de 3 fases para 3RM1				33.500
100271088	3RM1910-1AA	Alimentación tipo peine para conectar 2 arrancadores 3RM1				30.300
100258202	3RM1910-1BA	Alimentación tipo peine para conectar 3 arrancadores 3RM1				36.700
100271089	3RM1910-1DA	Alimentación tipo peine para conectar 5 arrancadores 3RM1				48.500
	<div style="display: flex; justify-content: space-around; align-items: center;"> <div style="text-align: center;">  <p>3RM1207-1AA04</p> </div> <div style="text-align: center;">  <p>3RM1920 -1AA + 3RM1</p> </div> <div style="text-align: center;">  </div> </div>					

(*) El Precio Lista no incluye IVA vigente - Precios sujetos a cambio sin previo aviso

ARRANCADORES ET200SP

Controla, arranca, proteje y monitorea. Arrancador ET200SP, ofrece confiabilidad completa



Dic. 10/2018

No. de Depósito	Descripción				Precio sugerido Unit. - Col. \$(*)
	3RK1308-0BB00-0CP0	3RK1908-0AP00-0AP0	3RK1908-1AA00-0BP0	3RK1908-1CA00-0BP0	

3/34

Tipo	Descripción	Rango de ajuste (A)	Tensión de control		
	<p>El arrancador de motores ET200SP hace parte integral del sistema modular, escalable y extremadamente flexible ET200SP. Estos equipos son especiales para el control y maniobra para motores monofásicos y trifásicos y están disponibles para salidas tipo arrancador directo o tipo arrancador reversible, y se conectan directamente al PLC evitando realizar cableados de comunicación entre los sistemas de potencia y sistemas de control,</p> <p>Dentro de las características mas importantes están: completo pre -cableado de los módulos de arrancador, cambio de módulos de arrancador en <<caliente>> y control y configuración del arrancador de motor directamente desde el sistema de control, además las grandes capacidades de diagnóstico de las funciones de protección y maniobra.</p> <p>Arrancadores de Motores para periféreas descentralizadas ET200SP</p>				
100374345	3RK1308-0AB00-0CP0	Arrancador directo para ET200S	0,3	1	1.074.400
100374346	3RK1308-0AC00-0CP0	Arrancador directo para ET200S	0,9	3	1.098.000
100374347	3RK1308-0AD00-0CP0	Arrancador directo para ET200S	2,8	9	1.173.300
100374348	3RK1308-0BB00-0CP0	Arrancador reversibles para ET200S	0,3	1	1.399.400
100374349	3RK1308-0BC00-0CP0	Arrancador reversibles para ET200S	0,9	3	1.442.400
100374350	3RK1308-0BD00-0CP0	Arrancador reversibles para ET200S	2,8	9	1.496.200
	Accesorios para arrancadores ET200SP				
100374351	3RK1908-0AP00-0AP0	Unidad base para arrancador		20,4 ... 28,8 V DC	523.200
100374352	3RK1908-1AA00-0BP0	Módulo de Control 3DI/LC - 3 Entradas Digitales / Control Local			301.400
100374353	3RK1908-1CA00-0BP0	Cubierta para espacio en blanco			94.900

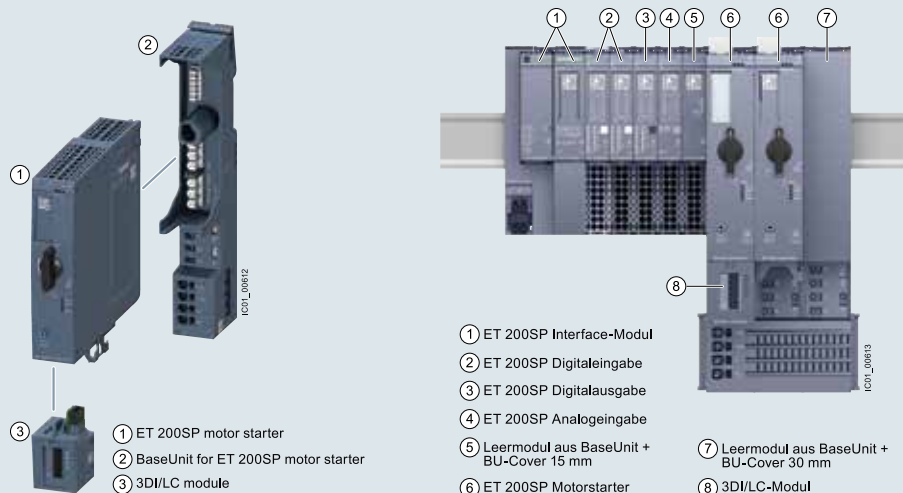

- ① ET 200SP Interface-Modul
- ② ET 200SP Digitaleingabe
- ③ ET 200SP Digitalausgabe
- ④ ET 200SP Analogeingabe
- ⑤ Leermodul aus BaseUnit + BU-Cover 15 mm
- ⑥ ET 200SP Motorstarter
- ⑦ Leermodul aus BaseUnit + BU-Cover 30 mm
- ⑧ 3DI/LC-Modul

(*) El Precio Lista no incluye IVA vigente - Precios sujetos a cambio sin previo aviso



Monitores, Control y Conmutación con SIRIUS Relays

Un rango para cada aplicación

Para mayor información:
maria.yepes@siemens.com

siemens.com/relays

Descripción

Tipo 3RQ3



Diseño ultradelgado de 6.2 mm con salida a relé a transistor

Aplicación

- Alistamiento eléctrico
- Conversión de voltaje: de 24 VDC a 240 VAC
- Aplicación contra sobrevoltaje y EMC de salidas digitales
- Conmutación de cargas de DC
- Conmutación de cargas capacitivas

Ejemplo de conexión de relés de acople en entrada y salida

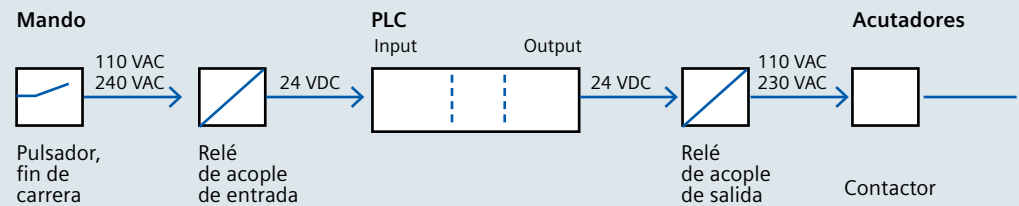

3/36

Tipo 3RS70



Convertidores de señal universal de tipo pasivo o activo en diseño compacto y ultradelgado

Aplicación

- Alistamiento galvánico de las señales analógicas
- Conversión de señales analógicas
- Conversión de señales analógicas en señales de frecuencia
- Conversión de señales no estándar a señales estándar
- Protección contra sobrevoltaje y cortocircuito entradas y salidas analógicas del PLC y actuadores

Ejemplo de convertor analógico en entrada y salida

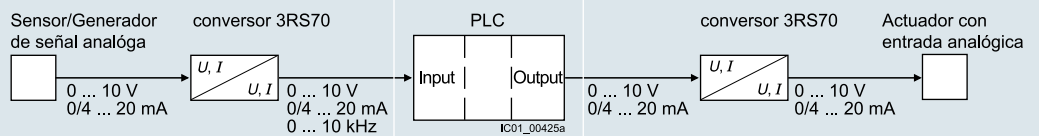

Convertor tipo pasivo

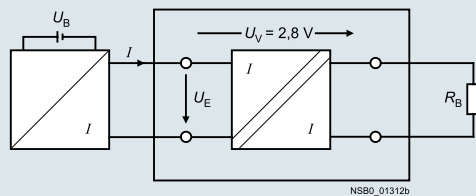

Convertor tipo activo

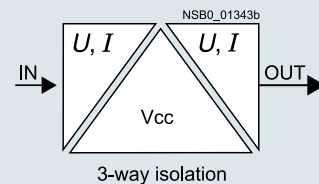

RELÉS ACOPLADORES Y CONVERTIDORES DE SEÑAL 3RQ

Relés Industriales tipo bornera

Dic. 10/2018

No. de Depósito	Descripción				Precio sugerido Unit. - Col. \$(*)
					
	Tipo	Voltaje de Alimentación	Contactos		
	Rele Acopladores tipo bornera				
100425923	3RQ3118-1AM01	24 VDC	1CO		61.300
100374054	3RQ3118-1AM00	24 VDC	1NO		51.300
100374055	3RQ3118-1AB00	24 VAC/DC	1CO		59.100
100374056	3RQ3118-1AE00	115 VAC/DC	1CO		83.500
100358723	3RQ3901-0D	Puente fijo 16 polos			21.200
	Tipo	Voltaje de Alimentación	Salida		
	Optoacoplador tipo Bornera				
100425924	3RQ3050-1SM50	24 VDC	48 VDC/0,5A		148.000
100425925	3RQ3055-1SM30	24 VDC	30 VDC/3A		151.900
100358722	3RQ3070-1SG30	110-230VAC	48 VDC/0,1A		190.000
	Tipo	Voltaje de Alimentación	Entrada	Salida	
	Convertidores de señal				
100377788	3RS7003-1AE00	24 VAC / VDC	4 a 20mA	0 a 10 V	490.000
100397717	3RS7003-1DE00	24 VAC / VDC	0 a 10 V	4 a 20mA	490.000

3/37

(*) El Precio Lista no incluye IVA vigente - Precios sujetos a cambio sin previo aviso

RELÉS INDUSTRIALES DE INTERFAZ SERIES LZX

Relés Industriales universal e interfaz



Dic. 10/2018

3/38

No. de Depósito	Descripción			Precio sugerido Unit. - Col. \$(*)
				
	Tipo	Voltaje de Alimentación	Contactos	
	Relés enchufables tipo universal de 8 pines			
100016482	LZS:RT4A4L24	24VDC	2CO	53.200
100016483	LZS:RT4A4S15	115VAC	2CO	61.300
100016473	LZS:RT4A4T30	230VAC	2CO	61.300
	Relés enchufables tipo universal de 11 pines			
100016465	LZS:PT3A5L24	24VDC	3CO	50.200
100006595	LZS:PT3A5S15	115VAC	3CO	53.500
100016477	LZS:PT3A5T30	230VAC	3CO	53.500
	Relés enchufables tipo universal de 14 pines			
100016466	LZS:PT5A5L24	24VDC	4CO	50.200
100016467	LZS:PT5A5S15	115VAC	4CO	53.500
100016478	LZS:PT5A5T30	230VAC	4CO	53.500
				
	Relés enchufables por módulo Individuales de 11 pines			
100172694	LZX:MT321024	24VDC	3CO	62.000
100172698	LZX:MT326115	115VAC	3CO	71.000
100197570	LZX:MT326230	230VAC	3CO	71.000
100016475	LZS:MT78750	Base estandar 11 polos riel DIN	3CO	17.900
	Notas: ¹⁾ Alimentación 24 - 240 VAC / VDC			

(*) El Precio Lista no incluye IVA vigente - Precios sujetos a cambio sin previo aviso

RELÉS DE SUPERVISIÓN 3UG

Dic. 10/2018

No. de Depósito	Descripción			Precio sugerido Unit. - Col. \$(*)
				
	Tipo	Voltaje de Alimentación	Características	
	Relés monitores de tensión			
100018012	3UG4632-1AW30	10 - 600 VAC/DC	Monofásico, pérdida de fase. Sub y Sobretensión. Retardo 0.1 - 20seg	430.000
100018013	3UG4513-1BR20	3 x 160 - 690 VAC	Pérdida de fase. Secuencia de fases. Mínima tensión. Desbalance. Histéresis 5%. Retardo 5-20 seg, 2CO	430.000
100018008	3UG4617-1CR20	3 x 160 - 690 VAC	Pérdida de fase. Desbalance. Corrección. Secuencia de fases. Sub y Sobretensión. Histéresis 1-20V. Retardo 0-20 seg. 2CO	720.000
	Relé monitor de Corriente			
100018011	3UG4622-1AW30	24 - 240 VAC/VDC	0,05 - 10 Amp	430.000
	Relé monitor de velocidad			
100018024	3UG4651-1AW30	24 - 240 VAC/VDC	0,1 . 2200 rpm. 4 Rangos seleccionables	720.000
	Relé monitor de nivel			
100018023	3UG4501-1AW30	24 - 240 VAC/VDC	2 A 200 k	321.000
100017791	3UG3207-3A	Electrodo tipo cable	500mm longitud	295.000
100017790	3UG3207-1B	Electrodo tipo barra	90°c, 10 Bar	251.200

(*) El Precio Lista no incluye IVA vigente - Precios sujetos a cambio sin previo aviso

RELES PARA MONITOREO DE CORRIENTES DE FALLA TRANSFORMADORES DE INTENSIDAD SUMADORES

Dic. 10/2018

No. de Depósito	Descripción	Precio sugerido Unit. - Col. \$(*)
-----------------	-------------	------------------------------------

En la industria los problemas por fugas a tierra son la causa principal de disparos en los sistemas, ya sea por deficiencias en la coordinación de protecciones o equipos que no responden a los disparos en las curvas predeterminadas.

El relé de protección a tierra 3UG Siemens es utilizado en la industria debido a su efectividad en los sistemas de protección en cascada, el relé tiene como principal característica su tiempo de reacción evitando disparos inesperados en alimentadores de sistemas esenciales, su versatilidad en corrientes lo hace un elemento muy útil en sistemas de protección de motores. Otra de sus características es el rango de corriente regulable 0,3 a 40 Amperios.

La detección de falla de corriente está siendo cada vez más usada en la industria y es por esto que ponemos su disposición los relés monitores de falla de intensidad con sus transformadores de medida.

Estos transformadores generalmente se dimensionan al 10% de la corriente nominal de la cual están haciendo la protección.

- Ajuste digital, display LCD con iluminación
- Límite y umbral de aviso ajustables por separado
- Visualización permanente de valor efectivo y estado de disparo
- 1 Contacto conmutado para acción por exceso del límite y otro para umbral de aviso
- Todos los bornes desmontables
- Ancho 22,5 mm



Relé Monitor 3UG



Transformador Sumador 3UL

3/40

Tipo		Descripción		
Relé monitor de corriente de falla				
100267975	3UG4625-1CW30	Rele Monitor de Corriente de Falla		623.000

Tipo		Corriente Asignada (A)		Diametro de paso para cables (mm)		
Transformadores de Corriente Sumadores						
100277486	3UL2302-1A	30mA	...	40A	35	380.000
100277487	3UL2303-1A	30mA	...	40A	55	413.700
100277296	3UL2304-1A	30mA	...	40A	80	441.600
100270323	3UL2306-1A	30mA	...	40A	140	812.400
100267976	3UL2307-1A	30mA	...	40A	210	1.200.000

Sistema 220V

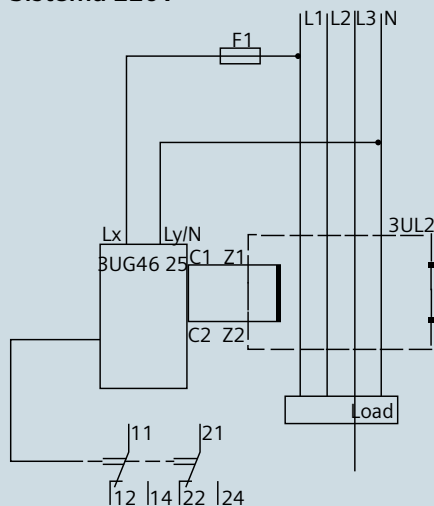

En los sistemas de 220 voltios se deben pasar los 4 conductores por el trafo, es decir las tres fases y el neutro, en donde el 3UL ve las variaciones de la resultante vectorial.

Sistema 440V

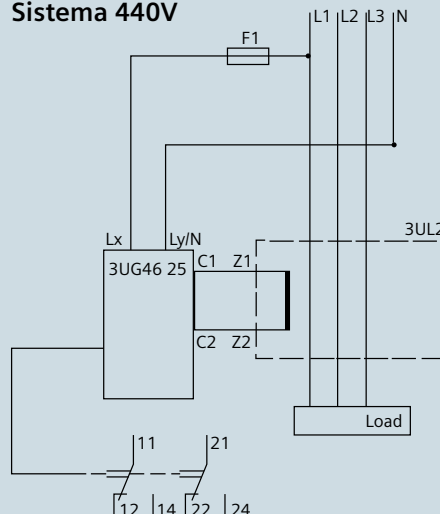

En los sistemas de 440-480 voltios la resultante vectorial es calibrada según la especificación de la coordinación de protecciones, en este caso se ve la diferencia vectorial en 3 fases. Siendo muy efectivo en cuanto el tiempo de respuesta a estas variaciones.

(*) El Precio Lista no incluye IVA vigente - Precios sujetos a cambio sin previo aviso

RELÉS DE TIEMPO SIRIUS 3RP, 7PV DISPARADORES PARA TERMISTORES SIRIUS 3RN



Dic. 10/2018

No. de Depósito	Descripción	Precio sugerido Unit. - Col. \$(*)
-----------------	-------------	---------------------------------------

Serie compacta de 22.5 x 82 x 91 mm. (ancho, alto, profundidad), para montaje en riel tipo Omega de 35 mm. Aislamiento 250 V, IP40, Ie (ACI5)= 3A. Vida útil mecánica: 30 x 106 ciclos maniobra, temperatura ambiente -25 a +60 °C (en servicio).
La siguiente es la tabla de selección correspondiente a los relés con retardo a la conexión:



Relé de Tiempo 3RP

	Tipo	Tensión de mando		Función		
		VAC	VDC			
100354218	3RP2574-1NW30	12 - 240	24	1 - 20 seg.	YD	210.000
100354211	3RP2512-1AW30	12 - 240	24	1.5-30seg.	ON DELAY	162.900
100354212	3RP2513-1AW30	12 - 240	24	5 - 100 seg.	ON DELAY	162.900
100354213	3RP2525-1AW30	12 - 240	24	0.05 - 100 horas	ON DELAY	350.000
100354217	3RP2540-1BW30	12 - 240	24	0.05 - 600 seg	OFF DELAY	450.000
100235836	7PV1508-1BW30	12-240	12-240	3 min - 1 h 30 min - 10 h 5 - 100 h	Relé de tiempo multifunción 7 funciones de tiempo.	195.000

3/41

	Tipo	Tensión de mando		Función		
		VAC	VDC			
	Disparadores para termistores en motores					
	Para la protección de motores mediante termistores con coeficiente de temperatura positivos. Para fijación por tornillos y sobre riel omega DIN 35 mm. Ejecución abierta, IP20. Tensión de aislamiento: 300V, margen de trabajo: 0.85 hasta 1.1 Uc, valor reposición: NAT 5°C, tolerancia de reacción: ± 6°C, intensidad permanente: 5A, intensidad de servicio Ie: 3.0A. Ancho: 22 mm.					
100396375	3RN2010-1BW30	230V		Contactos auxiliares 1NA + 1NC		250.000

(*) El Precio Lista no incluye IVA vigente - Precios sujetos a cambio sin previo aviso

The background of the advertisement features several Siemens SIRIUS ACT control and signaling devices. These are circular, metallic-looking components with colored lenses in yellow, red, blue, and green. They are arranged in a cluster, with some in sharp focus and others blurred in the background, creating a sense of depth and variety in the product line.

SIEMENS

Ingenuity for life

Aparatos de mando y señalización SIRIUS ACT

Atractivo Diseño

Diseño metálico mate y plástica. Calidad en los materiales, que marcarán la diferencia en máquinas e instalaciones.

Flexibilidad

Posibilidad de instalación de módulos de contactos en cascada

Comunicación

Interfaz AS,IO-Link y Profinet

Robustez

Gran seguridad contra fallas incluso en condiciones extremas.
Máxima protección, IP69K en toda la gama.

Sencillez

Montaje sencillo e intuitivo, sin herramientas especiales

Para mayor información:
maria.yepes@siemens.com

[siemens.com/sirius-act](https://www.siemens.com/sirius-act)

No. de Depósito	Descripción	Precio sugerido Unit. - Col. \$(*)
-----------------	-------------	------------------------------------

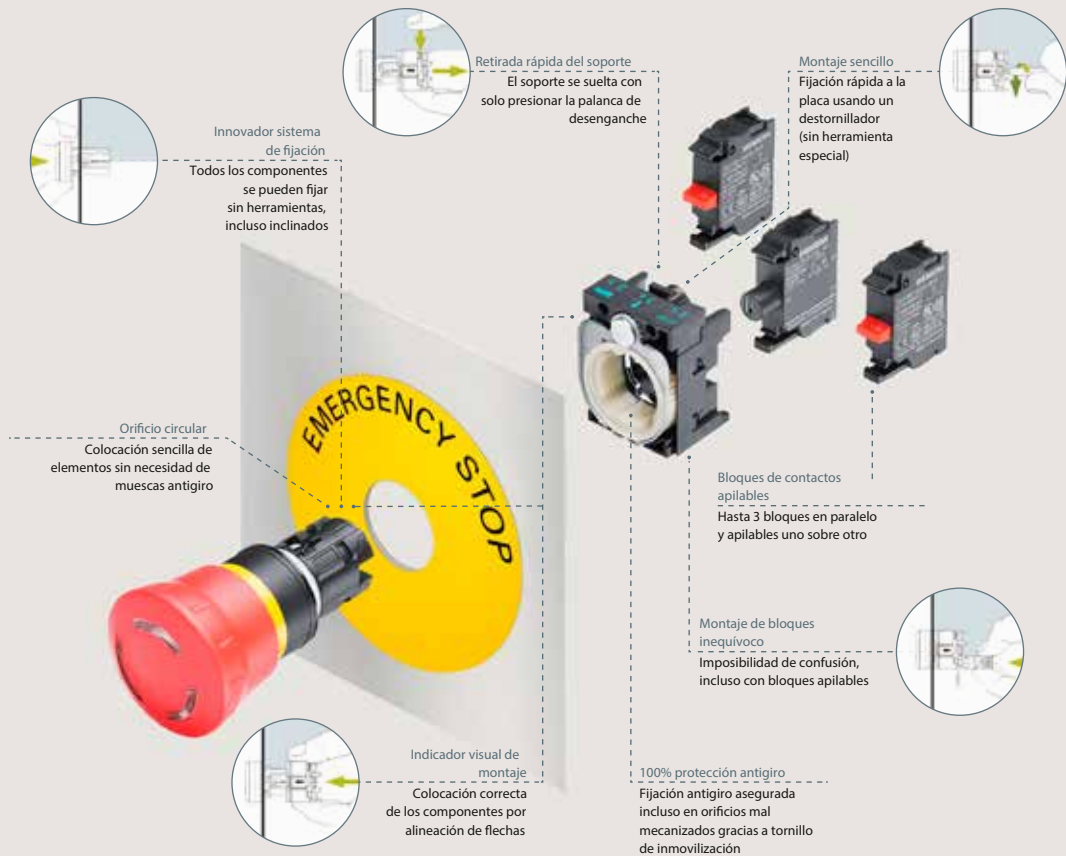

3/43

Montaje





... sencillos de manejar.

Un manejo sencillo implica también un montaje sencillo. Como la protección antigiro está plenamente integrada en el soporte de SIRIUS ACT, bastan sencillos orificios circulares como taladros de fijación. El innovador sistema de fijación simplifica el montaje hasta el punto de que se puede realizar con una sola mano. Al ser todo tan sencillo, con SIRIUS ACT se reducen notablemente el riesgo de errores de instalación, y el tiempo de montaje.

(*) El Precio Lista no incluye IVA vigente - Precios sujetos a cambio sin previo aviso

APARATOS DE MANDO Y SEÑALIZACIÓN SIRIUS ACT LÍNEA METÁLICA

Dic. 10/2018

No. de Depósito	Descripción			Precio sugerido Unit. - Col. \$(*)
	<p>Novedoso sistema de fijación con protección antigiro fiable. Instalación simple sin herramientas especiales y con desmontaje rápido, Bloque de contactos en cascada. Acabado metálico tipo mate Grado de protección IP69K. Diámetro de montaje: 22mm. Corriente térmica: 10A</p>			
				
	Pulsador	Muletilla O-I + llave	Lámpara	Pulsador luminoso
	Tipo	Descripción	Tensión	
	Pulsadores¹⁾			
	Incluyen pulsador, soporte para fijación posterior y contactos			
100350560	3SU1130-0AB10-1BA0	Pulsador negro + 1NA		47.900
100350561	3SU1130-0AB20-1CA0	Pulsador rojo + 1NC		47.900
100347716	3SU1130-0AB40-1BA0	Pulsador Verde + 1NA		47.900
	Pulsadores luminosos¹⁾			
	Incluyen pulsador con casquete, soporte para fijación posterior y contactos			
100350582	3SU1132-0AB20-1CA0	Rojo con led	24V AC/DC + 1NC	121.600
100350583	3SU1133-0AB20-1CA0	Rojo con led	110V AC + 1NC	121.600
100350584	3SU1136-0AB20-1CA0	Rojo con led	230V AC + 1NC	121.600
100350585	3SU1132-0AB30-1BA0	Amarillo con led	24V AC/DC + 1NA	121.600
100347718	3SU1133-0AB30-1BA0	Amarillo con led	110V AC + 1NA	121.600
100350586	3SU1136-0AB30-1BA0	Amarillo con led	230V AC + 1NA	121.600
100350587	3SU1132-0AB40-1BA0	Verde con led	24V AC/DC + 1NA	121.600
100350588	3SU1133-0AB40-1BA0	Verde con led	110V AC + 1NA	121.600
100350589	3SU1136-0AB40-1BA0	Verde con led	230V AC + 1NA	121.600
	Conmutadores de muletilla			
	Incluyen muletilla, soporte para fijación posterior y contactos			
100350562	3SU1130-2BF60-1BA0	Posiciones 0 - I		61.300
100347717	3SU1130-2BL60-1NA0	Posiciones I - 0 - II		79.600
100350563	3SU1130-4BF11-1BA0	Posiciones 0 - I con llave de seguridad		121.600
	Lámparas de señalización¹⁾			
	Para Sirius ACT línea metálica y plástica. Incluye casquete y soporte para fijación posterior.			
100350564	3SU1102-6AA20-1AA0	Roja con led	24V AC/DC	32.000
100347740	3SU1103-6AA20-1AA0	Roja con led	110V AC	45.000
100350565	3SU1106-6AA20-1AA0	Roja con led	230V AC	45.000
100350566	3SU1102-6AA30-1AA0	Amarilla con led	24V AC/DC	32.000
100350567	3SU1103-6AA30-1AA0	Amarilla con led	110V AC	45.000
100350568	3SU1106-6AA30-1AA0	Amarilla con led	230V AC	45.000
100350569	3SU1102-6AA40-1AA0	Verde con led	24V AC/DC	32.000
100350580	3SU1103-6AA40-1AA0	Verde con led	110V AC	45.000
100350581	3SU1106-6AA40-1AA0	Verde con led	230V AC	45.000
	Notas:			
	1) Para otros colores por favor consultar			
	2) Los accesorios de los equipos SIRIUS 3SB3 no son mecánicamente compatibles con la familia SIRUS ACT 3SU			

(*) El Precio Lista no incluye IVA vigente - Precios sujetos a cambio sin previo aviso

APARATOS DE MANDO Y SEÑALIZACIÓN SIRIUS ACT LÍNEA PLÁSTICA

Dic. 10/2018

No. de Depósito

Descripción

Precio sugerido
Unit. - Col. \$(*)

Nuevo

Novedoso sistema de fijación con protección antigiro fiable. Instalación simple sin herramientas especiales y con desmontaje rápido, Bloque de contactos en cascada. Acabado metálico tipo mate
Grado de protección IP69K. Diámetro de montaje: 22mm. Corriente térmica: 10A



Pulsador



Muletilla O-I



Lámpara



Pulsador luminoso

Tipo

Descripción

Tensión

Pulsadores¹⁾

Incluyen pulsador, soporte para fijación posterior y contactos

100349820	3SU1100-0AB10-1BA0	Pulsador negro + 1NA	30.000
100358864	3SU1100-0AB20-1CA0	Pulsador rojo + 1NC	30.000
100358866	3SU1100-0AB40-1BA0	Pulsador Verde + 1NA	30.000

Pulsadores luminosos¹⁾

Incluyen pulsador con casquete, soporte para fijación posterior y contactos

100358870	3SU1102-0AB20-1CA0	Rojo con led	24V AC/DC + 1NC	54.000
100358873	3SU1103-0AB20-1CA0	Rojo con led	110V AC + 1NC	69.000
100358876	3SU1106-0AB20-1CA0	Rojo con led	230V AC + 1NC	69.000
100358871	3SU1102-0AB30-1BA0	Amarillo con led	24V AC/DC + 1NA	54.000
100358874	3SU1103-0AB30-1BA0	Amarillo con led	110V AC + 1NA	69.000
100358877	3SU1106-0AB30-1BA0	Amarillo con led	230V AC + 1NA	69.000
100358872	3SU1102-0AB40-1BA0	Verde con led	24V AC/DC + 1NA	54.000
100358875	3SU1103-0AB40-1BA0	Verde con led	110V AC + 1NA	69.000
100358878	3SU1106-0AB40-1BA0	Verde con led	230V AC + 1NA	69.000

Conmutadores de muletilla

Incluyen muletilla, soporte para fijación posterior y contactos

100349819	3SU1100-2BF60-1BA0	Posiciones O-I	1NA	45.000
100358867	3SU1100-2BL60-1NA0	Posiciones I-O-II	2NA	58.000
100467939	3SU1103-2BF60-1BA0	Posiciones O-I + Modulo Led	110 VAC + 1NA	78.000
100358868	3SU1100-4BF11-1BA0	Posiciones O-I con llave de seguridad	1NA	83.000
100358869	3SU1100-4BL11-1NA0	Posiciones I-O-II con llave de seguridad	2NA	98.000

Lámparas de señalización¹⁾

Lámparas de señalización para Sirius ACT Metálica y Plástica.

100350564	3SU1102-6AA20-1AA0	Roja con led	24V AC/DC	32.000
100347740	3SU1103-6AA20-1AA0	Roja con led	110V AC	45.000
100350565	3SU1106-6AA20-1AA0	Roja con led	230V AC	45.000
100350566	3SU1102-6AA30-1AA0	Amarilla con led	24V AC/DC	32.000
100350567	3SU1103-6AA30-1AA0	Amarilla con led	110V AC	45.000
100350568	3SU1106-6AA30-1AA0	Amarilla con led	230V AC	45.000
100350569	3SU1102-6AA40-1AA0	Verde con led	24V AC/DC	32.000
100350580	3SU1103-6AA40-1AA0	Verde con led	110V AC	45.000
100350581	3SU1106-6AA40-1AA0	Verde con led	230V AC	45.000

Notas: ¹⁾ Para otros colores por favor consultar

²⁾ Los accesorios de los equipos SIRIUS 3SB3 no son mecánicamente compatibles con la familia SIRUS ACT 3SU

(*) El Precio Lista no incluye IVA vigente - Precios sujetos a cambio sin previo aviso

3/45

No. de Depósito	Descripción	Precio sugerido Unit. - Col. \$(*)
-----------------	-------------	-------------------------------------

 Kit pulsador doble

 Pulsador doble con lámpara

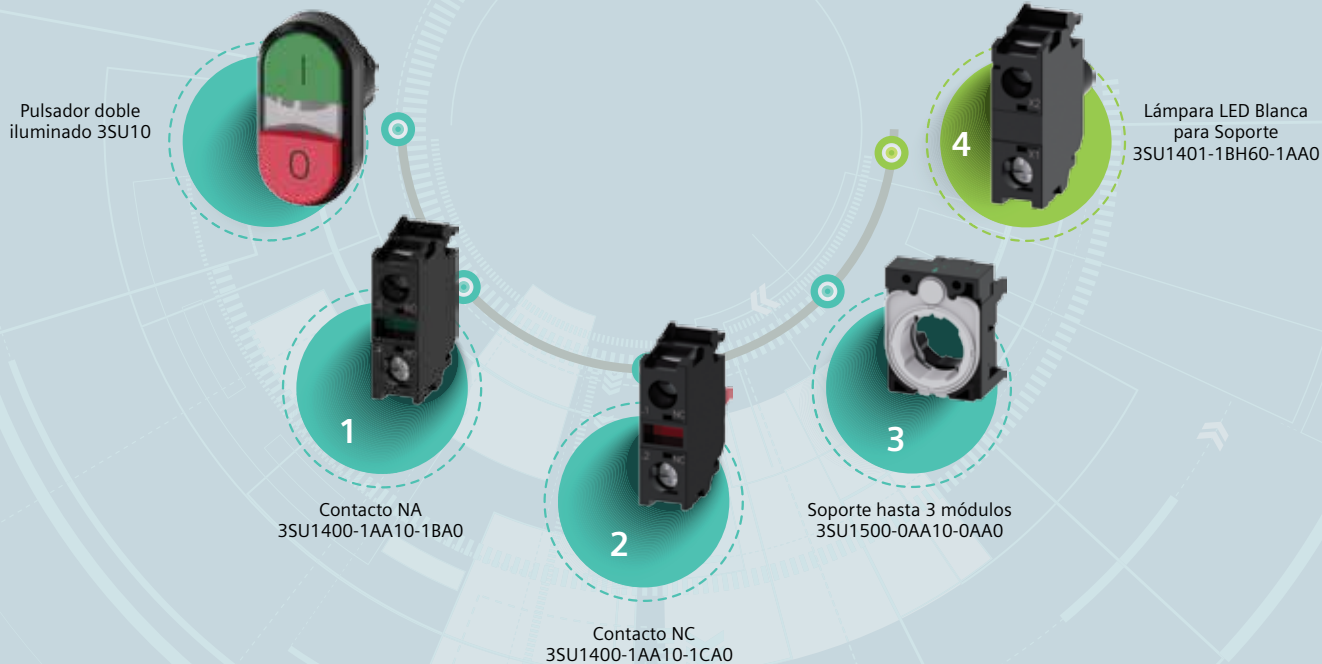

3/46

Tipo Descripción

Pulsadores dobles (22mm.)



Protección IP65 al estar montado.

No. de Depósito	Descripción	Componentes	Precio sugerido Unit. - Col. \$(*)
100421403	3SU1000-3BB42-0AK0-Z0 Pulsador doble 0-I	Lo compone los elementos 1,2 y 3 del diagrama	98.000
100421406	3SU1001-3BB42-0AK0-Z0 Pulsador doble 0-I con lámpara	Lo compone los elementos 1,2 , 3 y 4 del diagrama	134.200

(*) El Precio Lista no incluye IVA vigente - Precios sujetos a cambio sin previo aviso

APARATOS DE MANDO Y SEÑALIZACIÓN SIRIUS ACT

Dic. 10/2018

No. de Depósito	Descripción			Precio sugerido Unit. - Col. \$(*)
				
	Pulsador con protección	Pulsador de puño	Pulsador hongo	
Tipo		Descripción	Tensión	
Paros de Emergencia				
100347719	3SU1100-1HB20-1CG0	Pulsador rojo de hongo 40mm + 1NC, con retención	1NC	91.300
100404295	3SU1801-0NB00-2AC2	Parada de emergencia en caja con protección pulsador rojo hongo 40mm con retención	2NC	185.000
100424253	3SU1801-2NG00-2AA2	Parada de emergencia en caja amarillo pulsador rojo hongo 85mm	1NA+1NC	226.000
				
	Dispositivo acústico	Potenciometro		
Dispositivo señalización acústico				
Incluye casquete, soporte para fijación				
100396379	3SU1200-6KB10-1AA0	90 db Color Negro	24 V AC/DC	109.000
100467371	3SU1200-6KC10-1AA0	90 db Color Negro	110 VAC	109.000
100396380	3SU1200-6KF10-1AA0	90 db Color Negro	230 VAC	109.000
Potenciometros				
Incluye casquete, soporte para fijación				
100364736	3SU1200-2PR10-1AA0	4.7 k		125.000
100364737	3SU1200-2PS10-1AA0	10 k		125.000
100418559	3SU1900-0BG16-0RU0	Placa señalización Symbol: Power up		9.000
Accesorios para mando y señalización metálica y plástica				
100347715	3SU1500-0AA10-0AA0	Base X 3 modulos		4.400
100350617	3SU1400-1AA10-1BA0	Bloque de contacto NA	1NA	21.200
100350618	3SU1400-1AA10-1CA0	Bloque de contacto NC	1NC	21.200
100350619 ⁽²⁾	3SU1401-1BH60-1AA0	Lámpara LED Blanco para montaje en soportes	DC/AC 24-240V	36.200
100353719 ⁽²⁾	3SU1401-2BH60-1AA0	Lámpara LED Blanco para montaje en Estaciones de Mando	DC/AC 24-240V	41.000
100364730	3SU1900-0AG10-0AA0	Placa plastico adhesivo negro para marcación 12.5 mm x 27 mm	Diametro interno 22 mm	3.000
100353918	3SU1900-0DB70-0AA0	Protector de silicona para pulsadores	Diametro 22 mm	10.000
100353930	3SU1900-0DD70-0AA0	Protector de silicona para selectores	Diametro 22 mm	10.000
100353947	3SU1900-0DG70-0AA0	Protector de silicona para pulsador doble	Diametro 22 mm	12.000
Notas: ¹⁾ El uso de la lámpara LED Blanca 100353719 (montaje en base) es para estaciones de mando. La lámpara LED Blanca 100350619 (Soportes) es para instalaciones frontales.				
Esta estación pulsadora con dos pulsadores y una lámpara usa un piloto tipo LED de 24VDC. En caso de requerir otro voltaje, ordenar con la lámpara LED Blanca 100353719 (3SU100353719) para voltajes DC/AC 24-240V.				

3/47

(*) El Precio Lista no incluye IVA vigente - Precios sujetos a cambio sin previo aviso

No. de Depósito	Descripción	Precio sugerido Unit. - Col. \$(*)
-----------------	-------------	------------------------------------

Novedoso sistema de fijación con protección antigiro fiable. Instalación simple sin herramientas especiales y con desmontaje rápido, Bloque de contactos en cascada. Acabado metálico tipo mate.

Grado de protección IP69K. Diámetro de montaje: 22mm. Corriente térmica: 10A



Con un elemento



Con dos elementos



Con tres elementos

Tipo	Accionamiento	Elemento de conexión	Indicación
------	---------------	----------------------	------------

Estaciones de mando

Entrada de conductores por arriba y por abajo.

Incluyen caja de material aislante, el accionamiento según su función (pulsador y/o casquete), el soporte para fijación posterior y el elemento de conexión (contactos y/o portalámparas BA9s, sin lámpara)

3/48

100350609	3SU1801-0AB00-2AB1	1 pulsador verde	1NA	I	121.600
100350610	3SU1801-0AC00-2AB1	1 pulsador rojo	1NC	0	121.600
100350611	3SU1801-0NA00-2AA2	1 pulsador rojo de hongo, de 40 mm, con retención	1NC	Parte superior amarilla	165.900
100350613	3SU1802-0AB00-2AB1	2 pulsadores (verde, rojo)	1NA, 1NC	I, "0"	181.800
100350614 ⁽¹⁾	3SU1803-0AB00-2AB1	2 pulsadores (verde, rojo), 1 lámpara (transparente)	1NA, 1NC, 24V DC	I, "0"	248.700

(*) El Precio Lista no incluye IVA vigente - Precios sujetos a cambio sin previo aviso

The background of the advertisement features a complex industrial control system. In the foreground, there are several circular indicator lights in red, yellow, and green, along with a red emergency stop button. Behind these, a rack of Siemens control modules is visible, with various cables and connectors. The background is filled with a digital interface showing data points, graphs, and text, suggesting a sophisticated control environment.

SIEMENS

Ingenuity for life

Aparatos de mando y señalización SIRIUS ACT CON PROFINET





Reduce cableado y disminuye errores en la instalación
Parametrización y diagnóstico integración en TIA Portal
Integración safety
Flexible y modular

Para mayor información:
maria.yepes@siemens.com

siemens.com/sirius-act

APARATOS DE MANDO Y SEÑALIZACIÓN SIRIUS ACT PROFINET¹⁾

Dic. 10/2018

No. de Depósito	Descripción		Precio sugerido Unit. - Col. \$(*)	
				
	Módulo de interface	Pulsador	Lámpara	Muletilla O-I
	Tipo	Descripción		
	Módulos de interface			
100396327	3SU1400-1LL10-1BA1	Módulo de interfase Safety con 4 DI, 1 DQ (DC 24 V), 1 AI , 24V DC, hasta 20 módulos	957.900	
100396328	3SU1400-1LK10-1AA1	Módulo de interfase Estandár, 24V DC, hasta 20 módulos	612.300	
Módulos de comando				
100396329	3SU1400-1MA10-1BA1	Módulo de comando sin iluminación, para botoneras y selectores, hasta dos señales	97.800	
100396364	3SU1401-1MC60-1CA1	Módulo de comando con iluminación, BLANCO para botoneras y selectores, hasta dos señales	102.300	
100396369	3SU1401-1ME60-1DA1	Módulo de Señalización con iluminación, BLANCO	94.600	
Pulsadores				
100353738	3SU1000-0AB10-0AA0	Pulsador Rasante SIRIUS ACT, Plástico (sin contactos) IP69K, NEGRO	13.000	
100353739	3SU1000-0AB20-0AA0	Pulsador Rasante SIRIUS ACT, Plástico (sin contactos) IP69K, ROJO	13.000	
100353740	3SU1000-0AB30-0AA0	Pulsador Rasante SIRIUS ACT, Plástico (sin contactos) IP69K, AMARILLO	13.000	
100353741	3SU1000-0AB40-0AA0	Pulsador Rasante SIRIUS ACT, Plástico (sin contactos) IP69K, VERDE	13.000	
Pulsadores Luminosos				
100353750	3SU1001-0AB20-0AA0	Pulsador Luminoso Rasante SIRIUS ACT, Plástico (sin contacos) IP69K, ROJO	17.700	
100353751	3SU1001-0AB30-0AA0	Pulsador Luminoso Rasante SIRIUS ACT, Plástico (sin contacos) IP69K, AMARILLO	17.700	
100353752	3SU1001-0AB40-0AA0	Pulsador Luminoso Rasante SIRIUS ACT, Plástico (sin contacos) IP69K, VERDE	17.700	
Lámparas				
100353687	3SU1001-6AA20-0AA0	Lámpara de Señalización SIRIUS ACT, Plástico (sin/LED) IP69K ROJA	10.300	
100353688	3SU1001-6AA30-0AA0	Lámpara de Señalización SIRIUS ACT, Plástico (sin/LED) IP69K AMARILLA	10.300	
100353689	3SU1001-6AA40-0AA0	Lámpara de Señalización SIRIUS ACT, Plástico (sin/LED) IP69K VERDE	10.300	
Selectores de muletilla 2 posiciones				
100353759	3SU1002-2BF20-0AA0	Perilla Conmutadora Iluminable SIRIUS ACT, Plástico (sin contactos) IP69K, ROJA, 2 posiciones, con retención	27.700	
100353760	3SU1002-2BF40-0AA0	Perilla Conmutadora Iluminable SIRIUS ACT, Plástico (sin contactos) IP69K, VERDE, 2 posiciones, con retención	27.700	
100353758	3SU1002-2BF60-0AA0	Perilla Conmutadora Iluminable SIRIUS ACT, Plástico (sin contactos) IP69K, BLANCA, 2 posiciones, con retención	27.700	
Selectores de muletilla 3 posiciones				
100353765	3SU1002-2BL20-0AA0	Perilla Conmutadora Iluminable SIRIUS ACT, Plástico (sin contactos) IP69K, ROJA, 3 posiciones, con retención	27.700	
100353766	3SU1002-2BL40-0AA0	Perilla Conmutadora Iluminable SIRIUS ACT, Plástico (sin contactos) IP69K, VERDE, 3 posiciones, con retención	27.700	
100353764	3SU1002-2BL60-0AA0	Perilla Conmutadora Iluminable SIRIUS ACT, Plástico (sin contactos) IP69K, BLANCA, 3 posiciones, con retención	27.700	
Accesorios				
100396370	3SU1900-0KP80-0AA0	Cable Plano de 10 metros	25.700	
100347715	3SU1500-0AA10-0AA0	Base Principal	4.400	
100236510	3RK3931-0AA00	Memoria	127.200	
Notas: ¹⁾ Importación bajo pedido.				

(*) El Precio Lista no incluye IVA vigente - Precios sujetos a cambio sin previo aviso

COLUMNAS Y LÁMPARAS DE SEÑALIZACIÓN SIRIUS 8WD BALIZAS LINEA 8WD42 50MM

Dic. 10/2018

No. de Depósito	Descripción	Precio sugerido Unit. - Col. \$(*)
-----------------	-------------	---------------------------------------

Las columnas y lámparas SIRIUS 8WD son la solución ideal para el control seguro de procesos complejos y rápidos. Los aparatos tienen una estructura modular que les confiere gran flexibilidad de uso y señalizan con dispositivos de aviso acústicos y visuales como luz permanente, luz intermitente, LED o elementos zumbadores.

Son extremadamente resistentes a los choques y a las vibraciones gracias a su robusta construcción y su alto grado de protección, y ofrecen una conectividad sin límites a través de AS-Interface. La conexión a AS-Interface se realiza mediante un módulo adaptador al que pueden enchufarse hasta tres lámparas. El diagnóstico se lleva a cabo mediante un indicador LED de estado.

Existen 2 líneas, y aquí tenemos la primera para usted.

8WD42

- Cajas de termoplástico, diámetro 50 mm
- Grado de protección IP54
- En el elemento de conexión pueden montarse hasta 4 elementos



Columna de Señalización ²⁾

3/51

Tipo	Descripción	Color	Tensión de Control	
Elementos Acústicos				
100166905	8WD4220-0FA Elemento zumbador 80dB - sonido pulsante o continuo, ajustable por puente de alambre	Negro	24 AC/DC	216.900
100045558	8WD4240-0FA Elemento zumbador 80dB - sonido pulsante o continuo, ajustable por puente de alambre	Negro	115 V AC	245.300
100223714	8WD4250-0FA Elemento zumbador 80dB - sonido pulsante o continuo, ajustable por puente de alambre	Negro	230 V AC	245.300
Elementos luminosos para adicionar lámpara incandescente/LED, zocalo BA 15d ¹⁾				
100162500	8WD4200-1AB Elemento de luz permanente	Rojo	24 ... 230 AC/DC	107.300
100162486	8WD4200-1AC Elemento de luz permanente	Verde	24 ... 230 AC/DC	107.300
100162502	8WD4200-1AD Elemento de luz permanente	Amarillo	24 ... 230 AC/DC	107.300
100216791	8WD4200-1AE Elemento de luz permanente	Transparente	24 ... 230 AC/DC	107.300
100273968	8WD4200-1AF Elemento de luz permanente	Azul	24 ... 230 AC/DC	107.300
Elementos Luminosos con LED incorporado				
100016135	8WD4220-5AB Elemento de luz permanente	Rojo	24 AC/DC	268.700
100016136	8WD4220-5AC Elemento de luz permanente	Verde	24 AC/DC	268.700
100016137	8WD4220-5AD Elemento de luz permanente	Amarillo	24 AC/DC	268.700
100018911	8WD4220-5BB Elemento de luz intermitente	Rojo	24 AC/DC	272.300
100070046	8WD4220-5BC Elemento de luz intermitente	Verde	24 AC/DC	272.300
100070375	8WD4220-5BD Elemento de luz intermitente	Amarillo	24 AC/DC	272.300
100273969	8WD4220-5BE Elemento de luz intermitente	Transparente	24 AC/DC	272.300
100070377	8WD4220-5BF Elemento de luz intermitente	Azul	24 AC/DC	272.300

Notas: ¹⁾ No incluye lámpara en el suministro
²⁾ 8WD42: Tapa de Cierre, 4 elementos luminosos, Elemento de conexión, tubo, base

(*) El Precio Lista no incluye IVA vigente - Precios sujetos a cambio sin previo aviso

COLUMNAS Y LÁMPARAS DE SEÑALIZACIÓN SIRIUS 8WD BALIZAS LINEA 8WD42 50mm

Dic. 10/2018

No. de Depósito	Descripción			Precio sugerido Unit. - Col. \$(*)	
	Tipo	Descripción	Color	Tensión de Control	
	Elementos luminosos con LED incorporado				
100045417	8WD4240-5BB	Elemento de luz intermitente	Rojo	115 AC	272.300
100176455	8WD4240-5BC	Elemento de luz intermitente	Verde	115 AC	272.300
100045418	8WD4240-5BD	Elemento de luz intermitente	Amarillo	115 AC	272.300
100273990	8WD4240-5BE	Elemento de luz intermitente	Transparente	115 AC	272.300
100045419	8WD4240-5BF	Elemento de luz intermitente	Azul	115 AC	272.300
100223715	8WD4250-5BB	Elemento de luz intermitente	Rojo	230 AC	272.300
100273991	8WD4250-5BC	Elemento de luz intermitente	Verde	230 AC	272.300
100273992	8WD4250-5BD	Elemento de luz intermitente	Amarillo	230 AC	272.300
100273993	8WD4250-5BE	Elemento de luz intermitente	Transparente	230 AC	272.300
100273994	8WD4250-5BF	Elemento de luz intermitente	Azul	230 AC	272.300
	Accesorios de conexión				
100016131	8WD4208-0AA	Elemento de conexión con tapa de cierre para montaje en tubos, en el suelo o en ángulo	Negro		130.700
	Accesorios de Comunicación				
100016138	8WD4228-0BB	Elementos adaptadores para AS-Interface con tensión auxiliar externa para 4 elementos de señalización de 24 V DC	Negro		567.400

3/52

3/52

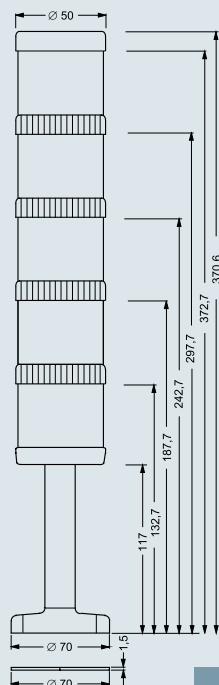

Possible Montage
Datos en mm.

Elemento de Conexión y Tapa



Elementos Luminosos 8WD42



Para Guía de Configuración ver página 2/55

(* El Precio Lista no incluye IVA vigente - Precios sujetos a cambio sin previo aviso

COLUMNAS Y LÁMPARAS DE SEÑALIZACIÓN SIRIUS 8WD BALIZAS LINEA 8WD44 70MM

Dic. 10/2018

No. de Depósito	Descripción	Precio sugerido Unit. - Col. \$(*)
	<p>Las columnas y lámparas SIRIUS 8WD son la solución ideal para el control seguro de procesos complejos y rápidos. Los aparatos tienen una estructura modular que les confiere gran flexibilidad de uso y señalizan con dispositivos de aviso acústicos y visuales como luz permanente, luz intermitente, LED o elementos zumbadores.</p> <p>Son extremadamente resistentes a los choques y a las vibraciones gracias a su robusta construcción y su alto grado de protección, y ofrecen una conectividad sin límites a través de AS-Interface. La conexión a AS-Interface se realiza mediante un módulo adaptador al que pueden enchufarse hasta tres lámparas. El diagnóstico se lleva a cabo mediante un indicador LED de estado.</p> <p>Existen 2 líneas, y aquí tenemos la segunda para usted.</p> <p>8WD44</p> <ul style="list-style-type: none"> • Cajas de termoplástico, diámetro 70mm • Diseño con iluminación notablemente mejor • Conexión rápida y flexible por bornes de resorte • Grado de protección IP65 en todos los componentes • En el elemento de conexión pueden montarse hasta 5 elementos 	

Columna de Señalización ³⁾

Columna de Señalización ²⁾



Tipo	Descripción	Color	Tensión de Control		
Elementos Acústicos					
100037720	8WD4420-0FA	Elemento zumbador 85dB - sonido pulsante o continuo, ajustable por puente de alambre	Negro	24 AC/DC	215.200
100045550	8WD4440-0FA	Elemento zumbador 85dB - sonido pulsante o continuo, ajustable por puente de alambre	Negro	115 V AC	243.700
100037724	8WD4450-0FA	Elemento zumbador 80dB - sonido pulsante o continuo, ajustable por puente de alambre	Negro	230 V AC	243.700
100016126	8WD4420-0EA2	Elementos de sirena, 100 dB, con 8 sonidos y volumen ajustables	Negro	24 AC/DC	313.100
100037738	8WD4440-0EA2	Elementos de sirena, 100 dB, con 8 sonidos y volumen ajustables	Negro	115 V AC	345.700
100037747	8WD4450-0EA2	Elementos de sirena, 100 dB, con 8 sonidos y volumen ajustables	Negro	230 V AC	345.700
100016125	8WD4420-0EA	Elemento de sirena, 108 dB, IP40	Negro	24 DC	218.500
Elementos luminosos para adicionar lámpara incandescente/LED, zocalo BA 15d¹⁾					
100037879	8WD4400-1AB	Elemento de luz permanente	Rojo	12 ... 230 AC/DC	107.300
100037334	8WD4400-1AC	Elemento de luz permanente	Verde	12 ... 230 AC/DC	107.300
100037714	8WD4400-1AD	Elemento de luz permanente	Amarillo	12 ... 230 AC/DC	107.300
100037715	8WD4400-1AE	Elemento de luz permanente	Transparente	12 ... 230 AC/DC	107.300
100037716	8WD4400-1AF	Elemento de luz permanente	Azul	12 ... 230 AC/DC	107.300

Notas: ¹⁾ No incluye lámpara en el suministro
²⁾ 8WD44: Tapa de Cierre, elemento acústico, 2 elementos luminosos, Elemento de conexión, base con tubo
³⁾ 8WD44: Tapa de Cierre, 4 elementos luminosos, Adaptador AS-i, Elemento de Ángulo para montaje en pared.

(*) El Precio Lista no incluye IVA vigente - Precios sujetos a cambio sin previo aviso

COLUMNAS Y LÁMPARAS DE SEÑALIZACIÓN SIRIUS 8WD BALIZAS LINEA 8WD44 70MM

Dic. 10/2018

No. de Depósito	Descripción				Precio sugerido Unit. - Col. \$(*)
	Tipo	Descripción	Color	Tensión de Control	
Elementos luminosos con lámpara flash incorporada					
100037717	8WD4420-0CB	Elemento de luz tipo flash	Rojo	24 AC/DC	428.600
100037718	8WD4420-0CC	Elemento de luz tipo flash	Verde	24 AC/DC	428.600
100016124	8WD4420-0CD	Elemento de luz tipo flash	Amarillo	24 AC/DC	428.600
100106033	8WD4420-0CE	Elemento de luz tipo flash	Transparente	24 AC/DC	428.600
100037719	8WD4420-0CF	Elemento de luz tipo flash	Azul	24 AC/DC	428.600
100273561	8WD4440-0CB	Elemento de luz tipo flash	Rojo	115 V AC	371.700
100273562	8WD4440-0CC	Elemento de luz tipo flash	Verde	115 V AC	371.700
100273563	8WD4440-0CD	Elemento de luz tipo flash	Amarillo	115 V AC	371.700
100273571	8WD4440-0CE	Elemento de luz tipo flash	Transparente	115 V AC	371.700
100273565	8WD4440-0CF	Elemento de luz tipo flash	Azul	115 V AC	371.700
100037745	8WD4450-0CB	Elemento de luz tipo flash	Rojo	230 V AC	371.700
100139887	8WD4450-0CC	Elemento de luz tipo flash	Verde	230 V AC	371.700
100139888	8WD4450-0CD	Elemento de luz tipo flash	Amarillo	230 V AC	371.700
100273568	8WD4450-0CE	Elemento de luz tipo flash	Transparente	230 V AC	371.700
100037746	8WD4450-0CF	Elemento de luz tipo flash	Azul	230 V AC	371.700
Elementos Luminosos con LED incorporado					
100016130	8WD4420-5AB	Elemento de luz permanente	Rojo	24 AC/DC	216.900
100016106	8WD4420-5AC	Elemento de luz permanente	Verde	24 AC/DC	216.900
100016128	8WD4420-5AD	Elemento de luz permanente	Amarillo	24 AC/DC	216.900
100037726	8WD4420-5AE	Elemento de luz permanente	Transparente	24 AC/DC	232.000
100016129	8WD4420-5AF	Elemento de luz permanente	Azul	24 AC/DC	232.000
100045552	8WD4440-5AB	Elemento de luz permanente	Rojo	115 AC	216.900
100045553	8WD4440-5AC	Elemento de luz permanente	Verde	115 AC	216.900
100241587	8WD4440-5AD	Elemento de luz permanente	Amarillo	115 AC	216.900
100273566	8WD4440-5AE	Elemento de luz permanente	Transparente	115 AC	232.000
100273567	8WD4440-5AF	Elemento de luz permanente	Azul	115 AC	232.000
100249306	8WD4450-5AB	Elemento de luz permanente	Rojo	230 AC	216.900
100249307	8WD4450-5AC	Elemento de luz permanente	Verde	230 AC	216.900
100249308	8WD4450-5AD	Elemento de luz permanente	Amarillo	230 AC	216.900
100273569	8WD4450-5AE	Elemento de luz permanente	Transparente	230 AC	232.000
100273570	8WD4450-5AF	Elemento de luz permanente	Azul	230 AC	232.000
100037727	8WD4420-5BB	Elemento de luz intermitente	Rojo	24 AC/DC	259.600
100037728	8WD4420-5BC	Elemento de luz intermitente	Verde	24 AC/DC	259.600
100037729	8WD4420-5BD	Elemento de luz intermitente	Amarillo	24 AC/DC	259.600
100037730	8WD4420-5DB	Elemento de luz rotativa	Rojo	24 AC/DC	293.900
100037731	8WD4420-5DC	Elemento de luz rotativa	Verde	24 AC/DC	293.900
100037732	8WD4420-5DD	Elemento de luz rotativa	Amarillo	24 AC/DC	293.900
Accesorios de Conexión					
100016118	8WD4408-0AA	Elemento de conexión con tapa de cierre para montaje en tubos	Negro		119.800
100016119	8WD4408-0AB	Elemento de conexión con tapa de cierre para montaje en ángulo o suelo	Negro		125.600

(*) El Precio Lista no incluye IVA vigente - Precios sujetos a cambio sin previo aviso

COLUMNAS Y LÁMPARAS DE SEÑALIZACIÓN SIRIUS 8WD BALIZAS

Dic. 10/2018

No. de Depósito	Descripción		Precio sugerido Unit. - Col. \$(*)
	<p>Elemento Luminoso 8WD44</p> 		
	 <p>Lámpara Incandescente 5W</p>	<p>Columna de Señalización ¹⁾</p>	 <p>Elemento de Comunicación AS-i</p>

3/55

Tipo	Descripción	Color	Tensión de Control	
Accesorios de Comunicación				
100018929	8WD4428-0BD	Elementos adaptadores para AS-Interface tecnología A/B, con/ sin tensión auxiliar externa, conmutable para 3 elementos de señalización de 24 V DC	Negro	547.400
100018934	8WD4428-0BE	Elementos adaptadores para AS-i Standard, con tensión auxiliar externa para 4 elementos de señalización de 24 V DC	Negro	547.400
Lámparas / LEDs para base BA 15d				
100025465	8WD4328-1XX	Lámpara Incandescente 5W para base BA 15d	Empaque x 10 unidades	24 AC/DC 16.100
100045557	8WD4348-1XX	Lámpara Incandescente 5W para base BA 15d	Empaque x 10 unidades	115 AC 17.700
100037871	8WD4358-1XX	Lámpara Incandescente 5W para base BA 15d	Empaque x 10 unidades	230 AC 17.700
100037733	8WD4428-6XB	LED para base BA 15d	Rojo	24 AC/DC 138.200
100037734	8WD4428-6XC	LED para base BA 15d	Verde	24 AC/DC 138.200
100037735	8WD4428-6XD	LED para base BA 15d	Amarillo	24 AC/DC 138.200
100037736	8WD4428-6XE	LED para base BA 15d	Transparente	24 AC/DC 155.000
100037737	8WD4428-6XF	LED para base BA 15d	Azul	24 AC/DC 155.000
100045554	8WD4448-6XB	LED para base BA 15d	Rojo	115 AC 138.200
100211423	8WD4448-6XC	LED para base BA 15d	Verde	115 AC 138.200
100045555	8WD4448-6XD	LED para base BA 15d	Amarillo	115 AC 138.200
100211408	8WD4448-6XE	LED para base BA 15d	Transparente	115 AC 155.000
100045556	8WD4448-6XF	LED para base BA 15d	Azul	115 AC 155.000
100045549	8WD4458-6XB	LED para base BA 15d	Rojo	230 AC 138.200
100218311	8WD4458-6XC	LED para base BA 15d	Verde	230 AC 138.200
100218312	8WD4458-6XD	LED para base BA 15d	Amarillo	230 AC 138.200
100274132	8WD4458-6XE	LED para base BA 15d	Transparente	230 AC 155.000
100274133	8WD4458-6XF	LED para base BA 15d	Azul	230 AC 155.000

Notas: ¹⁾ 8WD44: Tapa de Cierre, 5 elementos luminosos, elemento de conexión, base con tubo

(*) El Precio Lista no incluye IVA vigente - Precios sujetos a cambio sin previo aviso

COLUMNAS Y LÁMPARAS DE SEÑALIZACIÓN SIRIUS 8WD ELEMENTOS DE FIJACIÓN

Aplican para columnas de señalización de 50 Y 70mm

Dic. 10/2018

No. de Depósito	Descripción					Precio sugerido Unit. - Col. \$(*)
						
	Base plástica	Base con Tubo	Base Giratoria ajustable	Caja de Conexión para base con salida lateral	Ángulo para montaje en pared	

3/56

Tipo	Descripción		Aplica a línea	
	Elementos de fijación y montaje			
100016133	8WD4308-0DB	Base plástica para montaje en tubo		64.500
100176452	8WD4308-0DC	Base metálica para montaje de tubos mayores a 400mm		136.600
100184351	8WD4208-0DE	Base plástica para montaje en suelo (sin tubo)	Solo para 50mm	97.300
100016132	8WD4308-0DA	Base con tubo de 100mm	Solo para 70mm	114.000
100274131	8WD4408-0DF	Base giratoria ajustable en pasos de 7,5°, plástico, para montaje en tubo, con union de goma		237.100
100037748	8WD4208-0EF	Tubo de montaje 100mm		71.400
100101753	8WD4308-0EE	Tubo de montaje 150mm		105.600
100273556	8WD4308-0EA	Tubo de montaje 250mm		72.100
100037829	8WD4308-0EB	Tubo de montaje 400mm		98.100
100037833	8WD4308-0ED	Tubo de montaje 1000mm		228.600
100016134	8WD4308-0DD	Cajas de conexión para la base con salida lateral del cable		101.500
100273555	8WD4308-0DE	Cajas de conexión para la base con salida lateral del cable salida lateral del cable, con fijación magnética ¹⁾		265.400
100016122	8WD4408-0CC	Ángulo para montaje de base		55.400
100016123	8WD4408-0CD	Ángulo para montaje en zócalo		55.400
100273995	8WD4208-0CD	Ángulo para montaje en pared para montaje unilateral	Solo para 50mm	53.800
100037796	8WD4308-0CA	Ángulo para montaje en pared para montaje unilateral	Solo para 70mm	87.200
100037806	8WD4308-0CB	Ángulo para montaje en pared para montaje bilateral	Solo para 70mm	90.500

Para Guía de Configuración ver página 2/55

Notas: ¹⁾ Para montaje horizontal se recomienda solo 1 elemento

(*) El Precio Lista no incluye IVA vigente - Precios sujetos a cambio sin previo aviso

Guía para configuración de columnas 8WD42

Diámetro 50 mm, hasta con 4 elementos

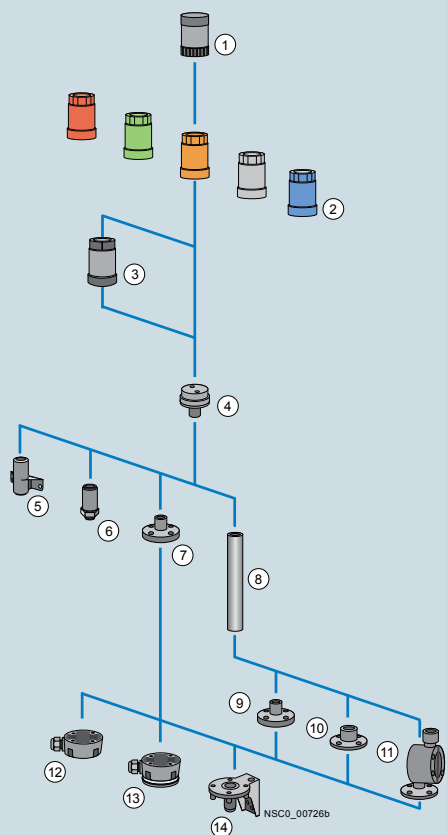

- ① Elemento acústico 8WD42 .0-0FA
- ② Elemento de luz (lámpara) 8WD42
- ③ Adaptador para AS-Interface 8WD42 28-0BB
- ④ Elemento de conexión 8WD42 08-0AA
- ⑤ Escuadra para fijación en pared 8WD42 08-0CD
- ⑥ Adaptador para montaje por un agujero 8WD42 08-0EH
- ⑦ Pie para montaje sobre el piso 8WD42 08-0DE
- ⑧ Tubo 8WD42 08-0EF/8WD43 08-0E.
- ⑨ Pie para montaje en tubo 8WD43 08-0DB
- ⑩ Pie para montaje en tubo (> 400 mm) 8WD43 08-0DC
- ⑪ Pie orientable para montaje en tubo 8WD44 08-0DF
- ⑫ Caja de conexión 8WD43 08-0DD
- ⑬ Caja de conexión (fijación magnética) 8WD43 08-0DE
- ⑭ Escuadra para montaje en pie 8WD44 08-0CC



Color:	Rojo	Amarillo	Verde	Azul	Blanco/transparente
Significado:	Emergencia	Anormal	Normal	Normal	Ningún significado concreto definido
Explicación:	Estado peligroso	Estado peligroso inminente	Estado normal	Señalización de un estado que requiere actuar	Cualquier significado; puede utilizarse si hay dudas relativas a los colores rojo, amarillo, verde y azul
Ejemplo de aplicación:	Problema de funcionamiento de una parte importante de la instalación	Disparo de un dispositivo de protección de una unidad auxiliar	Habilitación de conexión, indicación de condiciones de servicio normales	Instrucciones al operario para que ajuste valores predefinidos	Instrucciones al operario para que ajuste valores predefinidos

Guía para configuración de columnas 8WD44

Diámetro 70 mm, hasta con 5 elementos

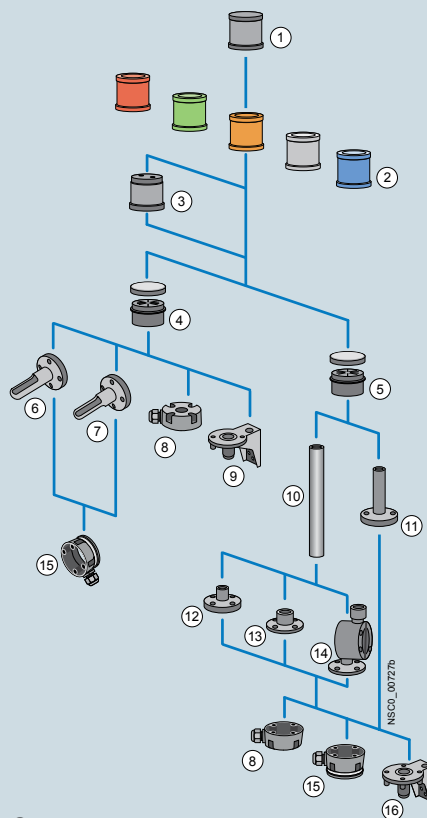

- ① Elemento acústico 8WD44
- ② Elemento de luz (lámpara) 8WD44
- ③ Adaptador para AS-Interface 8WD4428-0BD/8WD4428-0BE
Elemento de conexión para escuadra, zócalo o suelo
- ④ 8WD4408-0AB/8WD4408-0AE Elemento de conexión para montaje en tubo
- ⑤ 8WD4408-0AA/8WD4408-0AD
- ⑥ Escuadra para fijación en pared 8WD4308-0CA
- ⑦ Escuadra para fijación en pared (2 lados) 8WD4308-0CB
- ⑧ Caja de conexión 8WD4308-0DD
- ⑨ Escuadra para montaje en zócalo 8WD4408-0CD
- ⑩ Tubo 8WD42/8WD43
- ⑪ Pie con tubo 8WD4308-0DA
- ⑫ Pie para montaje en tubo 8WD4308-0DB
- ⑬ Pie para montaje en tubo (> 400 mm) 8WD4308-0DC
- ⑭ Pie orientable para montaje en tubo 8WD4408-0DF
- ⑮ Caja de conexión (fijación magnética) 8WD4308-0DE
- ⑯ Escuadra para montaje en pie 8WD4408-0CC



No. de Depósito	Descripción	Precio sugerido Unit. - Col. \$(*)
-----------------	-------------	------------------------------------

Las lámparas incorporadas SIRIUS también son idóneas para uso exterior y aplicaciones en condiciones ambientales adversas. Para la señalización visual, las lámparas incorporadas 8WD53 SIRIUS pueden colocarse directamente en cualquier lugar de la máquina. Se fijan mediante un casquillo roscado con tuerca. Gracias a su especial diseño, las lámparas incorporadas SIRIUS logran una radiación óptima en todas las direcciones (lateralmente y hacia arriba).
Todas las lámparas incorporadas SIRIUS tienen grado de protección IP65 y están hechas de un material muy resistente a los golpes.

Como elementos de luz permanente (versión de lámpara incandescente y lámpara de flash), están disponibles los colores rojo, amarillo, verde, blanco y azul. Las lámparas incorporadas tipo LED tienen una vida útil mucho más larga que las lámparas incandescentes. Además de como elemento de luz permanente, también se suministran como lámpara intermitente y como lámpara de luz giratoria.



Propiedades:

- Caja de termoplástico, diámetro 70 mm
- Grado de protección IP65
- Tensión asignada 24 V, 115 V, 230 V AC/DC
- Temperatura ambiente de -20 hasta +50 °C, lámpara incandescente hasta 60 °C.

3/58

Tipo	Descripción	Color	Tensión de Control	
Elementos luminosos para adicionar lámpara incandescente/LED, zocalo BA 15d ¹⁾				
100037708	8WD5300-1AB	Elemento de luz permanente	Rojo	24 ... 230 AC/DC 155.000
100037709	8WD5300-1AC	Elemento de luz permanente	Verde	24 ... 230 AC/DC 155.000
100037710	8WD5300-1AD	Elemento de luz permanente	Amarillo	24 ... 230 AC/DC 155.000
100040805	8WD5300-1AE	Elemento de luz permanente	Transparente	24 ... 230 AC/DC 155.000
100037711	8WD5300-1AF	Elemento de luz permanente	Azul	24 ... 230 AC/DC 155.000
Elementos luminosos con lámpara flash incorporada				
100037712	8WD5320-0CB	Elemento de luz tipo flash	Rojo	24 AC/DC 488.100
100241456	8WD5320-0CC	Elemento de luz tipo flash	Verde	24 AC/DC 488.100
100037713	8WD5320-0CD	Elemento de luz tipo flash	Amarillo	24 AC/DC 488.100
100241457	8WD5320-0CE	Elemento de luz tipo flash	Transparente	24 AC/DC 488.100
100069970	8WD5320-0CF	Elemento de luz tipo flash	Azul	24 AC/DC 488.100
100274986	8WD5340-0CB	Elemento de luz tipo flash	Rojo	115 V AC 440.300
100274987	8WD5340-0CC	Elemento de luz tipo flash	Verde	115 V AC 440.300
100274988	8WD5340-0CD	Elemento de luz tipo flash	Amarillo	115 V AC 440.300
100274989	8WD5340-0CE	Elemento de luz tipo flash	Transparente	115 V AC 440.300
100274990	8WD5340-0CF	Elemento de luz tipo flash	Azul	115 V AC 440.300
100037744	8WD5350-0CB	Elemento de luz tipo flash	Rojo	230 V AC 440.300
100241458	8WD5350-0CC	Elemento de luz tipo flash	Verde	230 V AC 440.300
100040766	8WD5350-0CD	Elemento de luz tipo flash	Amarillo	230 V AC 440.300
100040807	8WD5350-0CE	Elemento de luz tipo flash	Transparente	230 V AC 440.300
100241459	8WD5350-0CF	Elemento de luz tipo flash	Azul	230 V AC 440.300
Elementos Luminosos con LED incorporado				
100037739	8WD5320-5AB	Elemento de luz permanente	Rojo	24 AC/DC 408.500
100037740	8WD5320-5AC	Elemento de luz permanente	Verde	24 AC/DC 408.500
100037741	8WD5320-5AD	Elemento de luz permanente	Amarillo	24 AC/DC 408.500
100241480	8WD5320-5BB	Elemento de luz tipo flash	Rojo	24 AC/DC 524.000
100241481	8WD5320-5BC	Elemento de luz tipo flash	Verde	24 AC/DC 524.000
100241482	8WD5320-5BD	Elemento de luz tipo flash	Amarillo	24 AC/DC 524.000
100037742	8WD5320-5DB	Luminaria onmidireccional	Rojo	24 AC/DC 524.000
100040806	8WD5320-5DC	Luminaria onmidireccional	Verde	24 AC/DC 524.000
100037743	8WD5320-5DD	Luminaria onmidireccional	Amarillo	24 AC/DC 524.000

(*) El Precio Lista no incluye IVA vigente - Precios sujetos a cambio sin previo aviso

INTERRUPTORES DE POSICIÓN SIRIUS 3SE5 (FINES DE CARRERA)

Contactos móviles dobles que garantizan una elevada seguridad de contacto.
Contactos de acción instantánea. Alto grado de confiabilidad.

Dic. 10/2018

No. de Depósito	Descripción		Precio sugerido Unit. - Col. \$(*)			
						
	Vástago de rodillo reforzado	Vástago de rodillo reforzado ejecución especial	Palanca de rodillo de ajuste fino 56mm	Rodillo y palanca sencilla	Enclavamiento por resorte con desbloqueo de fuga por delante	
Tipo		Descripción				
Abiertos (IP00)						
100014779	3SE5250-0CC05	Vástago sencillo de 21 mm.		77.200		
En caja de material aislante, ancho 31 mm., grado de protección IP66, 1NA + 1NC						
100014778	3SE5232-0HK21	Palanca de rodillo de ajuste fino de 10° en 10°. Ejecución especial para uso en ambientes polvorientos.		110.700		
100041608	3SE5232-0HE10	Rodillo y palanca sencilla		124.900		
100044857	3SE5232-0HC05	Vástago reforzado		100.500		
100044856	3SE5232-0HD03	Vástago de rodillo Ejecución especial para uso en ambientes polvorientos.		133.200		
En caja metálica, ancho 40 mm., grado de protección IP67, 1NA + 1NC						
100026329	3SE5112-0CH50	Palanca de rodillo alargable de ajuste fino de 10° en 10°		306.400		
100045259	3SE5112-0CH82	Palanca de varilla plástica de ajuste fino de 10° en 10°		306.400		
100198661	3SE5112-0CB01	Vástago sencillo		293.900		
100026299	3SE5112-0CD02	Vástago de rodillo		306.400		
En caja metálica, ancho 56 mm., grado de protección IP67, 1NA + 1NC						
100014770	3SE5122-0CE01	Rodillo y palanca sencilla, accionamiento de plástico		163.300		
100161926	3SE5122-0CH01	Palanca de rodillo de ajuste fino de 10° en 10°		182.500		
100034568	3SE5122-0CR01	Varilla elástica		197.600		
100198666	3SE5122-0CB01	Vástago sencillo		132.400		
100041604	3SE5122-0CD02	Vástago de rodillo		186.900		
		Referencia antigua	Número de depósito	Referencia nueva		
		3SE3020-1A	100014779	3SE5250-0CC05		
		3SE2200-1G	100014778	3SE5232-0HK21		
		3SE2200-1E	100041608	3SE5232-0HE10		
		3SE2200-1C	100044857	3SE5232-0HC05		
		3SE2200-1D	100044856	3SE5232-0HD03		
		3SE2120-1UW	100026329	3SE5112-0CH50		
		3SE2120-1WW	100045259	3SE5112-0CH82		
		3SE2120-1B	100198661	3SE5112-0CB01		
		3SE2120-1D	100026299	3SE5112-0CD02		
		3SE2100-1E	100014770	3SE5122-0CE01		
		3SE2100-1GW	100161926	3SE5122-0CH01		
		3SE2100-1R	100034568	3SE5122-0CR01		
		3SE2100-1B	100198666	3SE5122-0CB01		
		3SE2100-1D	100041604	3SE5122-0CD02		

(*) El Precio Lista no incluye IVA vigente - Precios sujetos a cambio sin previo aviso

4 Protecciones en baja tensión y eficiencia energética

SENTRON

4/2	Pequeños Interruptores Automáticos para Montaje en Riel DIN. Líneas 5SL6. Para AC hasta 10kA
4/3	Pequeños Interruptores Automáticos para Montaje en Riel DIN. Líneas 5SL4. Para AC: 20kA
4/4	Pequeños Interruptores Automáticos para Montaje en Riel DIN. Líneas 5SY5. Para DC: 10kA-15kA
4/5	Accesorios 5ST para Interruptores riel
4/8	Interruptores diferenciales para montaje en Riel DIN
4/10	Protección contra Sobretensiones Transitorias. Línea 5SD7 - DPS
4/11	Fusibles NH.
4/12	Fusibles Sitor.
4/13	Bases para Fusibles y Seccionadores bajo carga. Para fusibles NH / Sitor
4/16	Interruptores Automáticos de Caja Moldeada. Línea 3VM1 hasta 630A. Monopolares y Bipolares
4/17	Interruptores MCCB 3VM1 hasta 630A, IEC Interruptores de 3 polos
4/21	Interruptores - Seccionadores MCCB 3VT1 hasta 160A, IEC
4/22	Interruptores - Seccionadores MCCB 3VT2 y 3 hasta 630A, IEC
4/23	Interruptores - Seccionadores MCCB 3VT4 y 5 hasta 1600A, IEC
4/26	Interruptores Automáticos de Caja Moldeada. Línea 3VA1 hasta 630A
4/28	Interruptores Automáticos de Caja Moldeada. Línea 3VA2 hasta 1000A
4/31	Accesorios para Interruptores 3VA
4/34	Accesorios de Comunicación para Interruptores 3VA
4/38	Interruptores Automáticos de Caja Moldeada. Línea 3VL hasta 1600A
4/39	Interruptores Magnéticos. Líneas 3VL
4/40	Accesorios para Interruptores 3VL
4/42	Kits para transferencias automáticas con interruptores de caja moldeada hasta 1600A
4/44	Interruptores Automáticos Abiertos. Línea 3WT hasta 4000A
4/47	Interruptores Automáticos Abiertos. Línea 3WL hasta 6300A
4/50	Kits para transferencias automáticas con interruptores abiertos hasta 3200A
4/51	Software para dimensionamiento de Instalaciones Eléctricas. Simaris Design
4/52	Medidores Multifuncionales - Sentron PAC / Software para Gerenciamiento de energía - Powermanager - Temporizadores y contadores de tiempo
4/54	Kits de eficiencia energética con medidores SENTRON PAC
4/55	Condensadores y controladores para corrección del factor de potencia
4/56	Reactores pasivos - Analizador y registrador de redes
4/58	Seccionadores. Línea 3LD
4/59	Seccionadores. Línea 3KD
4/60	Safety Switch
4/61	Bornes Cage-Clamp
4/63	Bornes de Conexión por Tornillo
4/64	Bornes Cortocircuitables

Para mayor información contactar a:

Ventas Distribuidores:
Paola Casasbuenas
Cel. +57 313 4038103
paola.casasbuenas@siemens.com

Ventas Tableristas:
Luis Carlos Zambrano
Cel. +57 312 4574439
luis.zambrano@siemens.com



Ventas Cali:
Diana Lorena López
Cel. +57 320 4866151
diana_lorena.lopez@siemens.com

Ventas Barranquilla y Medellín:
Diana Campuzano
Cel. +57 320 4712485
diana.campuzano@siemens.com

INTERRUPTORES AUTOMÁTICOS PARA MONTAJE EN RIEL DIN

LINEA 5SL6 - PARA AC HASTA 15KA

Dic. 10/2018



No. de Depósito	Descripción				Precio sugerido Unit. - Col. \$(*)	
 	<ul style="list-style-type: none"> ✓ Interruptores termomagnéticos 5SL6 Curva característica de disparo tipo C, pueden usarse como interruptor principal para desconectar o aislar la alimentación una instalación. ✓ Certificado bajo la IEC60898-1 para aplicaciones residenciales y bajo la IEC 60947-2 para aplicaciones en infraestructura e industria. ✓ Tensión máxima de empleo 60 VDC / Polo, tiene en cuenta una tensión de carga de la batería con un valor de pico de 72 VDC. 					
	Tipo	Corriente Térmica In (A)	IEC 60898 / IEC 60947-2 Capacidad de ruptura en (kA) 127V / 220V 230V/ 400V		Empaque (Unidades)	
	Interruptores termomagnético de montaje en riel omega (DIN) monopolares					
100384551	5SL6105-7MB	0,5	15	6	12	23.200
100383960	5SL6101-7MB	1	15	6	12	23.200
100383961	5SL6102-7MB	2	15	6	12	23.200
100383962	5SL6104-7MB	4	15	6	12	23.200
100383963	5SL6106-7MB	6	15	6	12	13.600
100383964	5SL6110-7MB	10	10	6	12	13.600
100383965	5SL6116-7MB	16	10	6	12	13.600
100383966	5SL6120-7MB	20	10	6	12	13.600
100383967	5SL6125-7MB	25	10	6	12	13.600
100383968	5SL6132-7MB	32	10	6	12	13.600
100383969	5SL6140-7MB	40	15	6	12	13.600
100383980	5SL6150-7MB	50	15	6	12	13.600
100383981	5SL6163-7MB	63	15	6	12	13.600
Interruptores termomagnético de montaje en riel omega (DIN) bipolares						
100384552	5SL6205-7MB	0,5	15	6	6	54.600
100383982	5SL6201-7MB	1	15	6	6	54.600
100383983	5SL6202-7MB	2	15	6	6	54.600
100383984	5SL6204-7MB	4	15	6	6	54.600
100383985	5SL6206-7MB	6	15	6	6	28.400
100383986	5SL6210-7MB	10	10	6	6	28.400
100356237	5SL6216-7MB	16	10	6	6	28.400
100383987	5SL6220-7MB	20	10	6	6	28.400
100383988	5SL6225-7MB	25	10	6	6	28.400
100383989	5SL6232-7MB	32	10	6	6	28.400
100383990	5SL6240-7MB	40	15	6	6	28.400
100383991	5SL6250-7MB	50	15	6	6	28.400
100287860	5SL6263-7MB	63	15	6	6	28.400
Interruptores termomagnético de montaje en riel omega (DIN) tripolares						
100384553	5SL6305-7MB	0,5	15	6	4	70.800
100383992	5SL6301-7MB	1	15	6	4	70.800
100383993	5SL6302-7MB	2	15	6	4	70.800
100383994	5SL6304-7MB	4	15	6	4	70.800
100383995	5SL6306-7MB	6	15	6	4	49.500
100383996	5SL6310-7MB	10	10	6	4	49.500
100383997	5SL6316-7MB	16	10	6	4	49.500
100383998	5SL6320-7MB	20	10	6	4	49.500
100383999	5SL6325-7MB	25	10	6	4	49.500
100384000	5SL6332-7MB	32	10	6	4	49.500
100384001	5SL6340-7MB	40	15	6	4	49.500
100384002	5SL6350-7MB	50	15	6	4	49.500
100384003	5SL6363-7MB	63	15	6	4	49.500

(*) El Precio Lista no incluye IVA vigente - Precios sujetos a cambio sin previo aviso

INTERRUPTORES AUTOMÁTICOS PARA MONTAJE EN RIEL DIN

LINEA 5SL4 - PARA AC HASTA 20KA

Dic. 10/2018

No. de Depósito	Descripción				Precio sugerido Unit. - Col. \$(*)	
 	<ul style="list-style-type: none"> ✓ Interruptores termomagnéticos 5SL4 Curva característica de disparo tipo C, para protección de conductores en general. ✓ Certificado bajo la IEC60898-1 para aplicaciones residenciales y bajo la IEC 60947-2 para aplicaciones en infraestructura e industria. ✓ La tensión de servicio de 60 VDC/polo tiene en cuenta una tensión de carga de la batería con un valor de pico de 72 VDC. Excepto para Interruptores de 0,5A y 1A. ✓ Tensión máxima de empleo 60VDC / Polo, tiene en cuenta una tensión de carga de la batería con un valor de pico de 72 VDC. 					
	Tipo	Corriente térmica In (A)	IEC 60898 / IEC 60947-2 Capacidad de ruptura en (kA)		Empaque (Unidades)	
			127V / 220V	230V / 400V		
	Interruptores termomagnéticos de montaje en riel omega (DIN) monopolares					
100400208	5SL4105-7RC	0,5	20	10	12	24.400
100273989	5SL4101-7	1	20	10	12	24.400
100395930	5SL4102-7RC	2	20	10	12	24.400
100395931	5SL4104-7RC	4	20	10	12	24.400
100395932	5SL4106-7RC	6	20	10	12	18.900
100395933	5SL4110-7RC	10	20	10	12	15.300
100395934	5SL4116-7RC	16	20	10	12	15.300
100395935	5SL4120-7RC	20	20	10	12	15.300
100395936	5SL4125-7RC	25	20	10	12	15.300
100395937	5SL4132-7RC	32	20	10	12	15.300
100395938	5SL4140-7RC	40	20	10	12	15.300
100395939	5SL4150-7RC	50	20	10	12	15.300
100395940	5SL4163-7RC	63	20	10	12	15.300
Interruptores termomagnéticos de montaje en riel omega (DIN) bipolares						
100400220	5SL4205-7RC	0,5	20	10	6	75.300
100274083	5SL4201-7	1	20	10	6	75.300
100395941	5SL4202-7RC	2	20	10	6	75.300
100395942	5SL4204-7RC	4	20	10	6	75.300
100395943	5SL4206-7RC	6	20	10	6	31.800
100395944	5SL4210-7RC	10	20	10	6	31.800
100395945	5SL4216-7RC	16	20	10	6	31.800
100395946	5SL4220-7RC	20	20	10	6	31.800
100395947	5SL4225-7RC	25	20	10	6	31.800
100395948	5SL4232-7RC	32	20	10	6	31.800
100395949	5SL4240-7RC	40	20	10	6	31.800
100395950	5SL4250-7RC	50	20	10	6	31.800
100395951	5SL4263-7RC	63	20	10	6	31.800
Interruptores termomagnéticos de montaje en riel omega (DIN) tripolares						
100400223	5SL4305-7RC	0,5	20	10	4	94.500
100274097	5SL4301-7	1	20	10	4	94.500
100395952	5SL4302-7RC	2	20	10	4	94.500
100395953	5SL4304-7RC	4	20	10	4	94.500
100395954	5SL4306-7RC	6	20	10	4	55.500
100395955	5SL4310-7RC	10	20	10	4	55.500
100395956	5SL4316-7RC	16	20	10	4	55.500
100395957	5SL4320-7RC	20	20	10	4	55.500
100395958	5SL4325-7RC	25	20	10	4	55.500
100395959	5SL4332-7RC	32	20	10	4	55.500
100395960	5SL4340-7RC	40	20	10	4	55.500
100395961	5SL4350-7RC	50	20	10	4	55.500
100395962	5SL4363-7RC	63	20	10	4	55.500
100027406	5SP4380-7	80	10	10	2	332.600
100027408	5SP4391-7	100	10	10	2	341.300

(*) El Precio Lista no incluye IVA vigente - Precios sujetos a cambio sin previo aviso

INTERRUPTORES AUTOMÁTICOS DC PARA MONTAJE EN RIEL DIN LÍNEA 5SY5 - PARA DC 10KA - 15KA

Dic. 10/2018

No. de Depósito

Descripción

Precio sugerido Unit. - Col. \$(*)

Garantía
1 año

¡Cumple Retie!



- ✓ Capacidad de Ruptura hasta 35kA según IEC 60947-2
- ✓ Tensión de empleo para DC de 24 hasta 880V y Tensión asignada para AC 250V/440V
- ✓ Curva de disparo tipo C, disparo magnético entre 7 y 10 veces In.
- ✓ Interruptores 5SY5 Curva característica de disparo C, para programación universal DC / AC
- ✓ Al conectar la corriente DC, tener en cuenta la polaridad especificada

4/4

	Tipo	Corriente térmica In (A)	IEC 60898 Capacidad de ruptura (kA) AC/DC	Empaque (Unidades)	
Interruptores termomagnéticos de montaje en riel omega (DIN) monopolares					
100028061	5SY5105-7	0,5	15	12	79.000
100020074	5SY5101-7	1	15	12	79.000
100020075	5SY5102-7	2	15	12	79.000
100042122	5SY5103-7	3	15	12	79.000
100028060	5SY5104-7	4	15	12	79.000
100020077	5SY5106-7	6	15	12	79.000
100020078	5SY5110-7	10	15	12	73.800
100028063	5SY5116-7	16	15	12	73.800
100028064	5SY5120-7	20	15	12	73.800
100028065	5SY5125-7	25	15	12	73.800
100028066	5SY5132-7	32	15	12	79.000
100028067	5SY5140-7	40	15	12	98.900
100028068	5SY5150-7	50	15	12	118.300
100028069	5SY5163-7	63	15	12	140.000
Interruptores termomagnéticos de montaje en riel omega (DIN) bipolares					
100028070	5SY5205-7	0,5	15	6	214.500
100020080	5SY5201-7	1	15	6	214.500
100020081	5SY5202-7	2	15	6	214.500
100025586	5SY5203-7	3	15	6	214.500
100025831	5SY5204-7	4	15	6	214.500
100020082	5SY5206-7	6	15	6	214.500
100020084	5SY5210-7	10	15	6	202.400
100020086	5SY5216-7	16	15	6	202.400
100020087	5SY5220-7	20	15	6	202.400
100020088	5SY5225-7	25	15	6	202.400
100020089	5SY5232-7	32	15	6	214.500
100020090	5SY5240-7	40	15	6	279.500
100020091	5SY5250-7	50	15	6	335.000
100020092	5SY5263-7	63	15	6	388.500

(*) El Precio Lista no incluye IVA vigente - Precios sujetos a cambio sin previo aviso

ACCESORIOS 5ST PARA INTERRUPTORES RIEL DIN

Dic. 10/2018

No. de Depósito

Descripción

Precio sugerido Unit. - Col. \$(*)

Garantía 1 año



5ST3010



5ST3020



5ST3030



5ST3040



5ST3805-1



5ST3010

Tipo	Descripción	Contactos Auxiliares	Empaque (Unidades)
------	-------------	----------------------	--------------------

Accesorios para pequeños interruptores automáticos e interruptores diferenciales

100020249	5ST3010	Contactos auxiliares	1NA+1NC	1	60.400	
100020250	5ST3020	Contactos auxiliares de señalización por falla	1NA+1NC	1	92.300	
100096502	5ST3022	Contactos auxiliares de señalización por falla	2NC	1	129.600	
100027366	5ST3030	Bobina de disparo por emisión de corriente 110-415VAC	N/A	No apto para	1	167.500
100027368	5ST3040	Bobina de mínima tensión 230VAC	N/A	5SL6, 5SM	1	287.100
100384380 ¹⁾	5ST3805-1	Accesorio para adosar componente adicionales. Juego x 5	N/A		5	56.000

4/5

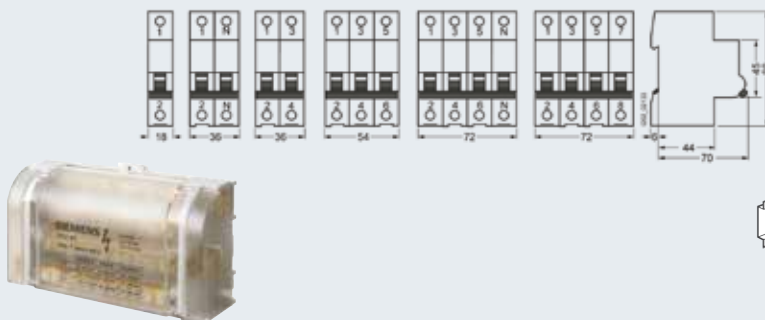

5ST2501



5ST2507

Bloques de distribución

100181101	5ST2504	Bloque de distribución. 1 Polo, 80A, 690V entrada/salida [1x 8-4AWG] / [4x 14-10AWG + 3x 8-4AWG]	1	39.500
100207175	5ST2505	Bloque de distribución. 1 Polo, 125A, 690V entrada/salida [1x 8-2AWG + 1x 14-4AWG] / [6x 14-4AWG]	1	85.400
100074830	5ST2507	Bloque de distribución. 1 Polo, 160A, 690V entrada/salida [1x 8-2/0AWG] / [6x 14-4AWG]	1	139.500
100096551	5ST2508	Bloque de distribución. 1 Polo, 250A, 690V entrada/salida [1x 2-4/0AWG] / [4x 14-6AWG + 4x 14-8AWG + 2x 14-2/1x 14-6AWG]	1	184.300
100321074 ¹⁾	5ST2511	Bloque de distribución. 1 Polo, 350A, 690V entrada/salida [1x 3/0-350MCM] / [2x 14-4AWG +5x 16-6AWG + 2x 14-2AWG]	1	280.300
100274113	5ST2501	Bloque de distribución. 4 Polos, 80A, 500V entrada / salida [4 x (1x 16mm ²) / [4x (8 +10mm ²)]	1	110.000
100274115	5ST2502	Bloque de distribución. 4 Polos, 125A, 690V entrada / salida [4 x (1x 35mm ²) / [4x(2x16mm ² + 5x6mm ²)]	1	115.700
100274116	5ST2503	Bloque de distribución. 4 Polos, 160A, 500V entrada / salida [1x 50mm ²] / [(3x35mm ² + 8x16mm ²)]	1	345.600

Notas: ¹⁾ Suministro de importación bajo pedido.

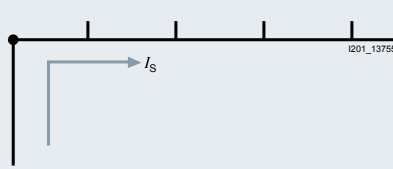
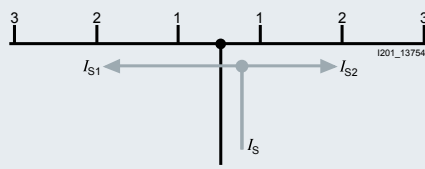
(*) El Precio Lista no incluye IVA vigente - Precios sujetos a cambio sin previo aviso

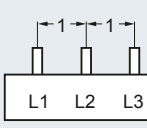
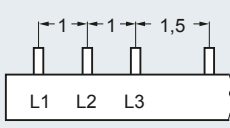
No. de Depósito	Tipo	Descripción	Empaque (Unidades)	Precio sugerido Unit. - Col. \$(*)
		 <p>Conexión final 63/80 Amp.</p>		
		 <p>Conexión central 100/130 Amp.</p>		
		 <p>5ST3734</p>		
		 <p>5ST3730</p>		
		 <p>5ST3732</p>		
PEINE DE COBRE 10MM2 63/100AMP 2) SIN ESPACIO PARA ACCESORIO 56 Polos = 1016MM LONGITUD				
100281332	5ST3731	Barra colectora clavija protegido contra contacto, monopolar, sin tapas finales	1	77.800
100376986	5ST3735	Barra colectora clavija protegido contra contacto, bipolar, sin tapas finales	1	143.000
100197248	5ST3740	Barra colectora clavija protegido contra contacto, tripolar, sin tapas finales	1	159.500
100376987	5ST3746	Barra colectora clavija protegido contra contacto, tetrapolar, sin tapas finales	1	351.400
PEINE DE COBRE 10MM2 63/100AMP 2) CON ESPACIO PARA ACCESORIO 56 Polos = 1016MM LONGITUD				
100281333	5ST3733	Barra colectora clavija protegido contra contacto, monopolar+hs, sin tapas finales	1	88.500
100362395	5ST3737	Barra colectora clavija protegido contra contacto, bipolar+hs, sin tapas finales	1	189.400
100376990	5ST3742	Barra colectora clavija protegido contra contacto, tripolar+hs, sin tapas finales	1	191.000
	Notas:	1) Suministro de importación bajo pedido. 2) De acuerdo con el punto de conexión (final/central).		

(* El Precio Lista no incluye IVA vigente - Precios sujetos a cambio sin previo aviso

ACCESORIOS 5ST PARA INTERRUPTORES RIEL ¹⁾

Dic. 10/2018

No. de Depósito	Descripción		Precio sugerido Unit. - Col. \$(*)	
				
	5ST3750		5ST3655	
		5ST3748		5SH5330
				5SH5331
	PEINE DE COBRE 16MM2 80/130AMP ²⁾ SIN ESPACIO PARA ACCESORIO 56 Polos = 1016MM LONGITUD			
100042423	5ST3701	Barras colectoras protección contra contactos, monopolar, sin tapa final	1	77.800
100042424	5ST3705	Barras colectoras protección contra contactos, bipolar, sin tapa final	1	201.600
100042194	5ST3710	Barras colectoras protección contra contactos, tripolar, sin tapa final	1	302.400
100107197 ¹⁾	5ST3716	Barras colectoras protección contra contactos, tetrapolar, sin tapa final	1	458.200
	PEINE DE COBRE 16MM2 80/130 AMP ²⁾ CON ESPACIO PARA ACCESORIO 56 Polos = 1016MM LONGITUD			
100268694	5ST3703	Barras colectoras protección contra contactos, monopolar+hs, sin tapa final	1	97.900
100078800	5ST3707	Barras colectoras protección contra contactos, bipolar+hs, sin tapa final	1	251.000
100078801	5ST3712	Barras colectoras protección contra contactos, tripolar+hs, sin tapa final	1	378.000
	ACCESORIOS			
100042129	5ST3750	Tapa final para clavija barra colectoras bipolar y tripolar	10	3.600
100042443	5ST3748	Tapa final para clavija barra colectoras monopolar	10	3.600
100028009	5ST3655	Protección contra contacto para conexiones libres amarillo	10	9.800
100342277	5SH5330	Borne de conexión 25mm2 versión tipo vastago con aislamiento en parte trasera entrada de cables recta.	25	38.500
100342278	5SH5331	Borne de conexión 25mm2 versión tipo vastago con aislamiento en parte trasera entrada de cables derecha.	25	36.100
	Notas:	¹⁾ Suministro de importación bajo pedido. ²⁾ De acuerdo con el punto de conexión (final/central).		

(*) El Precio Lista no incluye IVA vigente - Precios sujetos a cambio sin previo aviso

**Garantía
1 año**



5SV4314-0



5SM3618-0KK



5SU1356

4/8

	Tipo	Corriente Térmica	Sensibilidad (mA)	Tipo	Empaque (Unidades)	
Interruptor combinado Bipolar diferencial + Termomagnético (RCBO)						
100329199	5SU1356-1KK25	25	30	TIPO AC	1	458.400
100402806	5SU1324-6FA25	25	30	TIPO A	1	1.404.000
Interruptor diferencial bipolar						
100332893	5SV3111-6	16	10	TIPO A	1	721.200
100332408	5SV4312-0	25	30	TIPO AC	1	184.000
100351702	5SV4314-0	40	30	TIPO AC	1	200.700
100337653	5SV4316-0	63	30	TIPO AC	1	401.400
100387203	5SV4317-0	80	30	TIPO AC	1	802.500
100321844	5SM3318-0KK	100	30	TIPO AC	1	1.322.600
Interruptor diferencial tetrapolar						
100351703	5SV4342-0	25	30	TIPO AC	1	227.300
100351704	5SV4344-0	40	30	TIPO AC	1	250.000
100351705	5SV4346-0	63	30	TIPO AC	1	429.600
100373961	5SV4347-0	80	30	TIPO AC	1	1.201.300
100370381	5SM3348-0	100	30	TIPO AC	1	1.929.500
Interruptor diferencial bipolar						
100365922	5SV4612-0	25	300	TIPO AC	1	174.900
100390800	5SV4614-0	40	300	TIPO AC	1	180.700
100389423	5SV4616-0	63	300	TIPO AC	1	361.300
100410188	5SV4617-0	80	300	TIPO AC	1	762.500
100410189	5SM3618-0KK	100	300	TIPO AC	1	1.256.500
Interruptor diferencial tetrapolar						
100364358	5SV4642-0	25	300	TIPO AC	1	174.900
100364359	5SV4644-0	40	300	TIPO AC	1	180.700
100364370	5SV4646-0	63	300	TIPO AC	1	361.300
100373962	5SV4647-0	80	300	TIPO AC	1	882.800
100410192	5SM3648-0	100	300	TIPO AC	1	1.256.500

Notas: ¹⁾ Opcional montaje en riel DIN usando soporte adicional (Consultar)
²⁾ Suministro de importación bajo pedido

(* El Precio Lista no incluye IVA vigente - Precios sujetos a cambio sin previo aviso

INTERRUPTOR DETECTOR DE ARCO PARA MONTAJE EN RIEL DIN RELÉ VIGILANTE DE CORRIENTE DIFERENCIAL PARA MONTAJE EN RIEL DIN

Dic. 10/2018

No. de Depósito	Descripción				Precio sugerido Unit. - Col. \$(*)
					
	5SM6011-2	5SV8000	5SV8200		
Tipo		Corriente Térmica	Tensión Asignada Un	Tipo	Empaque
Bloque detector de arco 1+N					
100398274	5SM6011-2	16	230Vac		1 681.100
Tipo		Corriente diferencial	Modelo	Tiempo de respuesta	Empaque
Monitor de corriente residual					
100040502	5SV8000-6KK	0,03...3 A. Tipo A 3...5 A. Tipo AC	Análogo (1 canal)	0,02...5 s	1 914.800
100069631	5SV8200-6KK	0,03...3 A. Tipo A 5...30 A. Tipo AC	Digital (4 canales)	0,02...10 s	1 2.333.000
Tipo		Soporte	Diámetro Interior (mm)	Empaque	
Transformador sumador de corriente					
100069629	5SV8701-0KK	Para riel DIN	30	1	330.600
100040503	5SV8703-0KK	Riel DIN ¹⁾ / Mural	70	1	483.500
100069626	5SV8704-0KK	Riel DIN ¹⁾ / Mural	105	1	708.200
100040504	5SV8705-0KK	Mural	140	1	1.498.500
100040505	5SV8706-0KK	Mural	210	1	2.201.100

(*) El Precio Lista no incluye IVA vigente - Precios sujetos a cambio sin previo aviso

PROTECCIONES CONTRA SOBRETENSIONES TRANSITORIAS

LÍNEA 5SD7 - DPS¹⁾

Dic. 10/2018

No. de Depósito

Descripción

Precio sugerido Unit. - Col. \$(*)

Garantía 1 año

Sobretensiones Transitorias.

Se producen a causa de descargas de rayos, operaciones de maniobra en circuitos eléctricos y descargas electrostáticas. Las sobretensiones son muy cortas y tienen una duración del orden de millonésimas de segundo. No obstante, las tensiones suelen presentar niveles muy elevados y suponen un alto riesgo de causar daños o de destruir sistemas eléctricos y electrónicos. Para evitar que las sobretensiones destruyan los equipos eléctricos es necesario la utilización de pararrayos y descargadores de sobretensión.

Descargadores de sobretensión del tipo 2.

Se instalan en el cuadro principal o en el cuadro secundario detrás de los descargadores de pararrayos del tipo 1. Protegen los sistemas de baja tensión contra sobretensiones transitorias debidas a la energía indirecta de rayos y operaciones de maniobra.

Características.

- Norma IEC 61643-11
- Instalación en riel DIN
- Con señalización visual mecánica de defecto que no consume energía adicional.
- El dispositivo de seccionamiento térmico que cada aparato lleva incluido proporciona una protección sumamente eficiente. En caso de una sobrecarga, el descargador de sobretensión es separado de la red, y la instalación sigue funcionando.
- Módulos de protección enchufables. A la hora de cambiar los módulos de protección no es necesario realizar trabajos de desmontaje en los cables eléctricos. Para medir el aislamiento sólo hay que quitar los módulos de protección, lo que garantiza el seccionamiento seguro de la red.
- Disponibles con un contacto de señalización remota que señala el fallo del aparato.



4/10

	Tipo	Número de polos	Tensión máxima Uc (V) L-N	Corriente de descarga x fase I _{max} (kA)	Nivel de protección Up (kV)	Señalización remota		
Descargadores de sobretension, tipo 1, 10/350µs								
100376992	5SD7411-2	1P	800	35	≤ 4,5	Si	2.978.200	
100074840	5SD7413-1	3P	350	75	≤ 1,5	Si	3.505.700	
100027491	5SD7414-1	4P	350	100	≤ 1,5	Si	4.740.000	
Descargadores de sobretension, tipo 1/Tipo 2, 8/20µs								
100391624	5SD7413-3	3P	335	150	≤ 1,2	Si	2.210.600	
Descargadores de sobretension, tipo 1 y 2, 10/350µs + 8/20µs								
100027671	5SD7443-1	3P	350	75	≤ 1,5	Si	3.758.300	
100027672	5SD7444-1	4P	350	100	≤ 1,5	Si	5.116.700	
Descargadores de sobretensión, tipo 2, 8/20µs								
100376992	5SD7411-2	1P	800	35	≤ 4,5	Si	2.978.200	
100027676	5SD7461-0	1P	350	40	≤ 1,4	No	337.500	
100059720	5SD7461-1	1P	350	40	≤ 1,4	Si	433.400	
Descargadores de sobretensión, tipo 2, enchufable 8/20µs								
100020413	5SD7481-0	1P, N/PE	260	40	≤ 1,5	No	402.800	
100074841	5SD7463-0	3P	350	40	≤ 1,4	No	971.200	
100074842	5SD7463-1	3P	350	40	≤ 1,4	Si	1.232.200	
100074846	5SD7473-1	3P	580	30	≤ 2,5	Si	1.587.200	
100027451	5SD7464-0	4P	350	40	≤ 1,4	No	1.271.700	
100070477	5SD7464-1	4P	350	40	≤ 1,4	Si	1.411.500	
Accesorios para descargadores de sobretensión tipo enchufable								
100059724	5SD7468-1	Módulo enchufable para descargadores de sobretensión 5SD746 TIPO 2						299.900
100074847	5SD7498-1	Módulo enchufable para descargadores de sobretensión 5SD7473 TIPO 2						371.400
100027455	5SD7488-0	Módulo enchufable para descargadores de sobretensión 5SD7481 TIPO 2						372.800

Notas: ¹⁾ Suministro de importación bajo pedido

(*) El Precio Lista no incluye IVA vigente - Precios sujetos a cambio sin previo aviso

FUSIBLES NH¹⁾²⁾

Característica de Disparo gG para protección de cables

Dic. 10/2018

Garantía
1 año



No. de Depósito	Descripción							Precio sugerido Unit. - Col. \$(*)
Tipo	Tamaño	Corriente térmica (A)	Categoría de Empleo	Ancho mm	Un VAC / VDC	Empaque (Unidades)		
Cartuchos fusibles NH con indicador de Fusión superior, categoría de empleo gG, voltaje 500/250 VAC/VDC								
100021943	3NA3801	000	6	gG	21	500/250	3	31.600
100021946	3NA3803	000	10	gG	21	500/250	3	24.800
100021949	3NA3805	000	16	gG	21	500/250	3	25.500
100021951	3NA3807	000	20	gG	21	500/250	3	25.500
100021953	3NA3810	000	25	gG	21	500/250	3	25.500
100021955	3NA3812	000	32	gG	21	500/250	3	25.500
100021957	3NA3814	000	35	gG	21	500/250	3	22.300
100021959	3NA3817	000	40	gG	21	500/250	3	22.300
100021043	3NA3820	000	50	gG	21	500/250	3	22.300
100021962	3NA3822	000	63	gG	21	500/250	3	21.000
100021964	3NA3824	000	80	gG	21	500/250	3	21.500
100021966	3NA3830	000	100	gG	21	500/250	3	21.500
100021968	3NA3832	00	125	gG	30	500/250	3	25.600
100021969	3NA3836	00	160	gG	30	500/250	3	28.500
100021550	3NA3140	1	200	gG	47,2	500/440	3	63.300
100021552	3NA3142	1	224	gG	47,2	500/440	3	63.300
100021553	3NA3144	1	250	gG	47,2	500/440	3	63.300
Cartuchos fusibles NH con indicador de Fusión superior, categoría de empleo gG 690/250V,								
100021042	3NA3803-6	000	10	gG	21	690/250	3	104.700
100021950	3NA3805-6	000	16	gG	21	690/250	3	104.700
100021954	3NA3810-6	000	25	gG	21	690/250	3	104.700
100021956	3NA3812-6	000	32	gG	21	690/250	3	104.700
100021958	3NA3814-6	000	35	gG	21	690/250	3	104.700
100021961	3NA3820-6	00	50	gG	21	690/250	3	104.700
100021963	3NA3822-6	00	63	gG	21	690/250	3	104.700
100021965	3NA3824-6	00	80	gG	21	690/250	3	104.700
100021541	3NA3120-6	1	50	gG	30	690/440	3	200.000
100102298	3NA3122-6	1	63	gG	30	690/440	3	200.000
100021545	3NA3130-6	1	100	gG	30	690/440	3	200.000
100021547	3NA3132-6	1	125	gG	30	690/440	3	200.000
100021549	3NA3136-6	1	160	gG	30	690/440	3	200.000
Notas:	1) Suministro de importación bajo pedido. 2) Para seccionadores y bases portafusibles ver página 4/48 gG Protección cables y conductores aM Aparatos de maniobra en circuitos eléctricos de motores gR o aR Protección semiconductores de potencia gS Protección semiconductores y cables							

4/11

(*) El Precio Lista no incluye IVA vigente - Precios sujetos a cambio sin previo aviso

FUSIBLES SITOR ¹⁾

Característica de disparo gS y gR para protección de semiconductores

Recomendado para la protección de Variadores de Velocidad, arrancadores suaves y contactores electrónicos

Dic. 10/2018

No. de Depósito	Descripción								Precio sugerido Unit. - Col. \$(*)
	Tipo	Tamaño	Corriente térmica (A)	Categoría de Empleo	Valor I ² t de corte A ² S	Potencia disipada W	Voltaje V	Empaque (Unidades)	
Garantía 1 año									
Fusibles NH recomendados para protección de Variadores de Velocidad y Arrancadores Suaves protección F1									
100021889	3NE1813-0	000	16	gS	200	3	690	3	167.700
100021890	3NE1814-0	000	20	gS	430	3,5	690	3	167.700
100021891	3NE1815-0	000	25	gS	780	4	690	3	162.100
100021888	3NE1803-0	000	35	gS	1700	5	690	3	165.500
100021892	3NE1817-0	000	50	gS	4400	6	690	3	176.400
100021893	3NE1818-0	000	63	gS	9000	7	690	3	165.500
100021894	3NE1820-0	000	80	gS	18000	8	690	3	176.400
100021875	3NE1021-0	00	100	gS	33000	10	690	3	204.900
100021876	3NE1022-0	00	125	gS	63000	11	690	3	204.900
100021877	3NE1224-0	1	160	gS	60000	24	690	3	366.200
100021878	3NE1225-0	1	200	gS	100000	27	690	3	366.200
100021879	3NE1227-0	1	250	gS	200000	30	690	3	381.900
100021880	3NE1230-0	1	315	gS	310000	38	690	3	374.700
100021882	3NE1332-0	2	400	gS	590000	45	690	3	516.400
100021883	3NE1333-0	2	450	gS	750000	53	690	3	572.700
100021884	3NE1334-0	3	500	gR	950000	56	690	3	545.600
100021885	3NE1435-0	3	560	gR	1700000	60	690	3	643.100
Fusibles NH recomendados para protección de Variadores de Velocidad y Arrancadores Suaves protección F1, bajo valor de Valor I²t de corte									
100027588	3NE1020-2	00	80	gR	5800	10,5	690	3	199.800
100027589	3NE1021-2	00	100	gR	11000	11,5	690	3	213.600
100028078	3NE1022-2	00	125	gR	23000	13,5	690	3	213.600
100022007	3NE1224-2	1	160	gR	18600	30	690	3	421.000
100028079	3NE1225-2	1	200	gR	51800	28	690	3	421.000
100004998	3NE1227-2	1	250	gR	80900	35	690	3	435.600
100021996	3NE1230-2	1	315	gR	168000	42	690	3	451.100
100022008	3NE1331-2	2	350	gR	177000	44	690	3	598.700
100005001	3NE1333-2	2	450	gR	276500	62	690	3	642.000
100022009	3NE1334-2	3	500	gR	398000	65	690	3	668.000
100021997	3NE1435-2	3	560	gR	890000	60	690	3	824.000
100022010	3NE1436-2	3	630	gR	1390000	62	690	3	806.000
Fusibles NH recomendados para protección de Arrancadores Suaves 3RW40 protección F3, coordinación "2"									
100021921	3NE8015-1	00	25	gR	180	7	690	3	184.100
100021920	3NE8003-1	00	35	gR	400	9	690	3	184.100
100021922	3NE8017-1	00	50	gR	700	14	690	3	184.100
100021923	3NE8018-1	00	63	gR	1400	16	690	3	208.300
100021047	3NE8020-1	00	80	aR	2400	19	690	3	208.300
100021924	3NE8021-1	00	100	aR	4200	22	690	3	229.200
100021925	3NE8022-1	00	125	aR	6500	28	690	3	229.200
100021926	3NE8024-1	00	160	aR	13000	38	690	3	244.800
Fusible NH recomendados para protección de Arrancadores Suaves 3RW40 protección F3, coordinación "2"									
100021902	3NE3333	2	450	aR	175000	90	1000	3	754.800
100021903	3NE3335	2	560	aR	360000	95	1000	3	825.000
100021904	3NE3336	2	630	aR	600000	100	1000	3	858.800
100028539	3NE3340-8	2	900	aR	920000	165	690	3	895.600
Notas: ¹⁾ Suministro de importación bajo pedido. gG Protección cables y conductores aM Aparatos de maniobra en circuitos eléctricos de motores gR o aR Protección semiconductores de potencia gS Protección semiconductores y cables									

(*) El Precio Lista no incluye IVA vigente - Precios sujetos a cambio sin previo aviso

BASES PARA FUSIBLES Y SECCIONADORES BAJO CARGA PARA FUSIBLES NH / SITOR¹⁾

Dic. 10/2018

**Garantía
1 año**



3NH4



3NH3



3NH7



3NP1

No. de Depósito	Descripción						Precio sugerido Unit. - Col. \$(*)
Tipo	Tamaño	Corriente térmica (A)	Numero de polos	Categoría de Empleo	Empaque (Unidades)		
Base NH de cerámica, para fijación por tornillo							
100021935	3NH4030	000/00	160	3 POLOS	Incluye separadores Intermedios	1	247.400
100021936	3NH4230	1	250	3 POLOS	Incluye separadores Intermedios	1	679.500
100021931	3NH3330	2	400	1 POLO		3	246.300
100021933	3NH3430	3	630	1 POLO		3	216.700
Paredes separadoras NH para bases NH, como separadora intermedia y final							
100021859	3NX2023	000/00	NA	3	para 3NH30 / 3NH40	2	15.000
100028673	3NX2030	0	NA	3	para 3NH31	2	24.700
100021860	3NX2024	1	NA	3	para 3NH32	2	27.700
100021861	3NX2025	2	NA	3	para 3NH33	2	32.000
100021862	3NX2026	3	NA	3	para 3NH34	2	39.000
Tapa cubrecontactos , para bases NH							
100021863	3NX3105	000/00	NA	3	para 3NH30 / 3NH40	2/20	16.000
100028674	3NX3114	0	NA	3	para 3NH31	2/40	16.000
100021864	3NX3106	1	NA	3	para 3NH32	2/20	27.700
100021865	3NX3107	2	NA	3	para 3NH33	2/12	32.600
100021866	3NX3108	3	NA	3	para 3NH34	2/10	38.400
Bases NH con mecanismo Basculante, con conexión plana							
100021937	3NH7030	000/00	160	1	Para 3NH30 / 3NH40	1	424.700
100028561	3NH7230	1	250	1	para 3NH32	1	1.074.000
100021938	3NH7330	2 y 3	630	1	para 3NH34	1	1.692.000
Seccionadores Bajo carga para Fusibles NH con borne tipo marco, Nivel de tapa 70 mm							
100040488	3NP1123-1CA20	000	100	3		1	315.500
100176069	3NP1133-1CA20	00	160	3		1	394.000
100176071	3NP1143-1DA20	0 y 1	250	3		1	1.118.400
100281379	3NP1153-1DA20	1 y 2	400	3		1	1.722.400
100281378	3NP1163-1DA20	2 y 3	630	3		1	2.194.500
Seccionadores Bajo carga para Fusibles NH con conexión plana (para Barra), Nivel de tapa 70 mm							
100040489	3NP1133-1CA10	00	160	3		1	347.700
100040490	3NP1143-1DA10	1	250	3		1	1.013.200
100040487	3NP1153-1DA10	2	400	3		1	1.398.200
100040486	3NP1163-1DA10	3	630	3		1	1.874.400

Notas: ¹⁾ Suministro de importación bajo pedido.

(*) El Precio Lista no incluye IVA vigente - Precios sujetos a cambio sin previo aviso

SIEMENS
Ingenuity for life



Interruptores de Caja Moldeada 3VM

[siemens.com/sentron](https://www.siemens.com/sentron)

Características

- » Diseño compacto
- » Versiones desde 1 a 4 polos
- » Capacidades de ruptura de 25kA hasta 85kA a 240V
- » Montaje fijo y versión enchufable
- » Aplicaciones AC/DC
- » Sin derrateo hasta +50°C

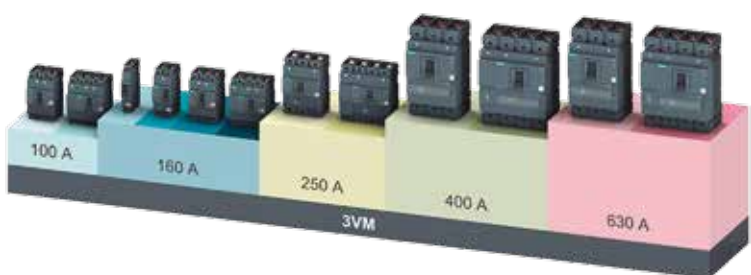

INTERRUPTORES AUTOMÁTICOS DE CAJA MOLDEADA LÍNEA 3VM HASTA 630A

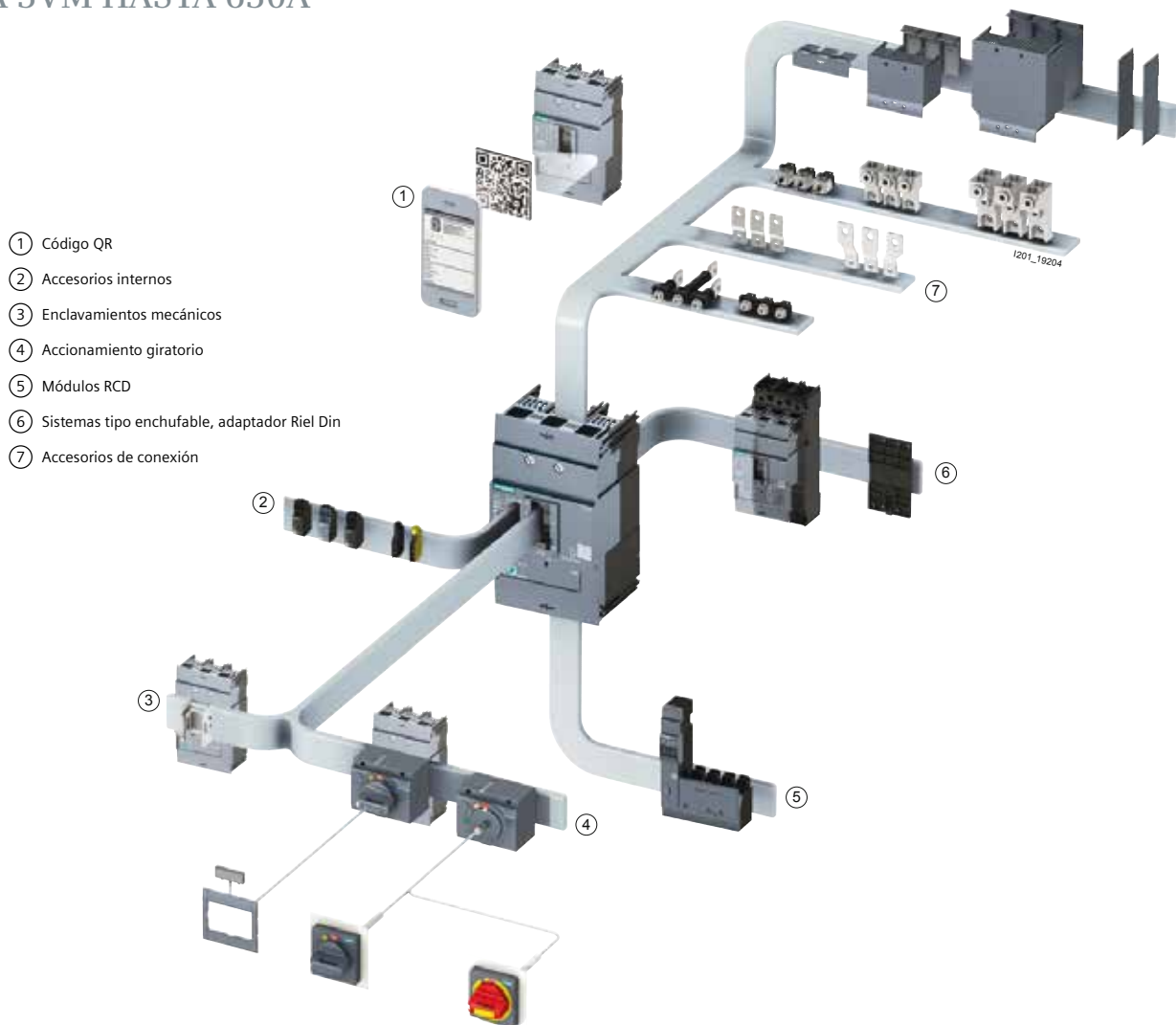

- ① Código QR
- ② Accesorios internos
- ③ Enclavamientos mecánicos
- ④ Accionamiento giratorio
- ⑤ Módulos RCD
- ⑥ Sistemas tipo enchufable, adaptador Riel Din
- ⑦ Accesorios de conexión

Los interruptores de caja moldeada 3VM son ideales para aplicaciones básicas en infraestructura y pequeña industria debido a que ofrecen una solución económica y confiable.

Los interruptores de caja moldeada ofrecen las siguientes ventajas:

- Portafolio compacto para aplicaciones básicas
- Alto desempeño a bajo costo
- Alta calidad y disponibilidad

Características

- Diseño compacto
- Versiones de 1 a 4 polos
- Capacidades de ruptura de hasta 85kA a 240V
- Conexión fija y opción enchufable
- Unidades de disparo Termo-magnéticas
- Ótimo para aplicaciones AD y DC
- No requieren derrateo hasta los +50°C
- Gama básica de accesorios compatible con todos los tamaños
- Interruptores tipo totalizador (no permiten ser motorizados)

Interruptores de caja moldeada

	3VM 3VM10	3VM11	3VM12	3VM13	3VM14
Contactos auxiliares y de alarma	●	●	●	●	●
Bobinas de disparo y de mínima tensión	●	●	●	●	●
Tecnología de conexión	●	●	●	●	●
Conexión enchufable		●	●	●	●
Mando giratorio frontal	●	●	●	●	●
mando giratorio prolongado	●	●	●	●	●
Bloqueo por candado	●	●	●	●	●
Módulo de corriente residual		●	●		
Adaptador para riel DIN	●	●			

INTERRUPTORES AUTOMÁTICOS DE CAJA MOLDEADA

LÍNEA 3VM1 HASTA 630A

INTERRUPTORES MONOPOLARES Y BIPOLARES

Dic. 10/2018

No. de Depósito

Descripción

Precio sugerido
Unit. - Col. \$(*)

Garantía
1 año

¡Cumple Retie!



- ✓ FTFM: Disparador de sobrecarga y cortocircuito fijo
- ✓ ATFM: Disparador de sobrecarga regulable y cortocircuito fijo
- ✓ ATAM: Disparador de sobrecarga y cortocircuito regulable

4/16

Tipo	Regulación (A)		Capacidad de ruptura simétrica (kA)			
	Térmica	Cortocircuito	240V	415V		
Interruptores 1 polo con disparador de sobrecarga y cortocircuito fijo (FTFM) TM210						
100360365	3VM1196-3ED12-0AA0	16	320	25	5	115.400
100360366	3VM1120-3ED12-0AA0	20	320	25	5	115.400
100360367	3VM1125-3ED12-0AA0	25	320	25	5	115.400
100360368	3VM1132-3ED12-0AA0	32	320	25	5	115.400
100360369	3VM1140-3ED12-0AA0	40	400	25	5	115.400
100360370	3VM1150-3ED12-0AA0	50	500	25	5	115.400
100360371	3VM1163-3ED12-0AA0	63	630	25	5	115.400
100360372	3VM1180-3ED12-0AA0	80	800	25	5	124.100
100360373	3VM1110-3ED12-0AA0	100	1000	25	5	144.500
100360374	3VM1112-3ED12-0AA0	120	1200	25	5	226.400
100360375	3VM1116-3ED12-0AA0	160	1600	25	5	265.000
Interruptores 2 polo con disparador de sobrecarga y cortocircuito fijo (FTFM) TM210						
100360376	3VM1196-3ED22-0AA0	16	320	36	25	224.700
100360377	3VM1120-3ED22-0AA0	20	320	36	25	224.700
100360378	3VM1125-3ED22-0AA0	25	320	36	25	224.700
100360379	3VM1132-3ED22-0AA0	32	320	36	25	224.700
100360380	3VM1140-3ED22-0AA0	40	400	36	25	224.700
100360381	3VM1150-3ED22-0AA0	50	500	36	25	224.700
100360382	3VM1163-3ED22-0AA0	63	630	36	25	224.700
100360383	3VM1180-3ED22-0AA0	80	800	36	25	245.600
100360384	3VM1110-3ED22-0AA0	100	1000	36	25	293.600
100360385	3VM1112-3ED22-0AA0	120	1200	36	25	462.200
100360386	3VM1116-3ED22-0AA0	160	1600	36	25	536.300

(*) El Precio Lista no incluye IVA vigente - Precios sujetos a cambio sin previo aviso

INTERRUPTORES DE CAJA MOLDEADA 3VM1 HASTA 630 A, IEC

INTERRUPTORES DE 3 POLOS

Dic. 10/2018

No. de Depósito	Descripción						Precio sugerido Unit. - Col. \$(*)
	<ul style="list-style-type: none"> ✓ Capacidad de ruptura normal. ✓ Aplicación a nivel comercial y residencial. ✓ Interruptores 3VM: Montaje con tornillos o sobre riel Omega DIN 35 mm. con accesorio. 						
	Tipo	Regulación (A)		Capacidad de ruptura Simétrica (KA)			
		Térmica	Cortocircuito	240V	440V	500V	
	Interruptores 3 polos con disparador de sobrecarga fijo, serie 3VM1. Unidad de disparo LI						
100363071	3VM1096-2ED32-0AA0	16	320	25	8	5	156.400
100346462	3VM1020-2ED32-0AA0	20	320	25	8	5	156.400
100346463	3VM1025-2ED32-0AA0	25	320	25	8	5	156.400
100346464	3VM1032-2ED32-0AA0	32	320	25	8	5	156.400
100346465	3VM1040-2ED32-0AA0	40	400	25	8	5	156.400
100346466	3VM1050-2ED32-0AA0	50	500	25	8	5	156.400
100346388	3VM1063-2ED32-0AA0	63	630	25	8	5	156.400
100346467	3VM1080-2ED32-0AA0	80	800	25	8	5	168.100
100346393	3VM1010-2ED32-0AA0	100	1000	25	8	5	192.100
100346468	3VM1112-3ED32-0AA0	125	1250	36	16	7	351.100
100346469	3VM1116-3ED32-0AA0	160	1600	36	16	7	411.100
100346470	3VM1220-4ED32-0AA0	200	2000	55	20	10	588.900
100346471	3VM1225-4ED32-0AA0	250	2500	55	20	10	591.700
Nuevo 100469241	3VM1332-4ED32-0AA0	320	3200	55	36	25	902.500
Nuevo 100469242	3VM1340-4ED32-0AA0	400	4000	55	36	25	902.500
Nuevo 100469243	3VM1463-4ED32-0AA0	630	6300	55	36	25	1.286.000
	Interruptores 3 polos con disparador de sobrecarga regulable, serie 3VM1. Unidad de disparo LI						
100346472	3VM1196-3EE32-0AA0	11-16	320	36	16	7	170.500
100377065	3VM1120-3EE32-0AA0	14-20	320	36	16	7	170.500
100346473	3VM1125-3EE32-0AA0	18-25	320	36	16	7	170.500
100346474	3VM1132-3EE32-0AA0	22-32	320	36	16	7	170.500
100346475	3VM1140-3EE32-0AA0	28-40	400	36	16	7	181.600
100346476	3VM1150-3EE32-0AA0	35-50	500	36	16	7	181.600
100346477	3VM1163-3EE32-0AA0	44-63	630	36	16	7	181.600
100346478	3VM1180-3EE32-0AA0	56-80	800	36	16	7	181.600
100346394	3VM1110-3EE32-0AA0	70-100	1000	36	16	7	252.000
100346392	3VM1112-3EE32-0AA0	88-125	1250	36	16	7	539.200
100346389	3VM1116-3EE32-0AA0	112-160	1600	36	16	7	563.000

Garantía 1 año

¡Cumple Retie!

4/17

Nuevo

Nuevo

Nuevo



3VM9908-0BB25



3VM9988-0AB13



3VM9217-0FK21

Notas: ¹⁾ Bajo consulta

(*) El Precio Lista no incluye IVA vigente - Precios sujetos a cambio sin previo aviso

INTERRUPTORES DE CAJA MOLDEADA 3VM1 HASTA 630 A, IEC ACCESORIOS

Dic. 10/2018

No. de Depósito	Descripción							Precio sugerido Unit. - Col. \$(*)
Interruptores 3 polos con disparador de sobrecarga regulable, serie 3VM1. Unidad de disparo LI								
Nuevo	100346479	3VM1196-4EE32-0AA0	11-16	320	55	25	7	196.200
Nuevo	100387204	3VM1120-4EE32-0AA0	14-20	320	55	25	7	196.200
Nuevo	100346480	3VM1125-4EE32-0AA0	18-25	320	55	25	7	196.200
Nuevo	100346481	3VM1132-4EE32-0AA0	22-32	320	55	25	7	196.200
Nuevo	100346482	3VM1140-4EE32-0AA0	28-40	400	55	25	7	205.700
Nuevo	100346483	3VM1150-4EE32-0AA0	35-50	500	55	25	7	205.700
Nuevo	100346484	3VM1163-4EE32-0AA0	44-63	630	55	25	7	205.700
Nuevo	100346485	3VM1180-4EE32-0AA0	56-80	800	55	25	7	214.400
Nuevo	100346391	3VM1110-4EE32-0AA0	70-100	1000	55	25	7	264.500
Nuevo	100346390	3VM1112-4EE32-0AA0	88-125	1250	55	25	7	566.000
Nuevo	100346387	3VM1116-4EE32-0AA0	112-160	1600	55	25	7	602.600
	100346386	3VM1220-4EE32-0AA0	140-200	2000	55	25	10	659.400
	100346356	3VM1225-4EE32-0AA0	175-250	2500	55	25	10	659.400
Nuevo	100469244	3VM1340-4EE32-0AA0	280-400	4000	55	25	25	996.500
Nuevo	100469245	3VM1463-4EE32-0AA0	440-630	6300	55	25	25	1.416.500
Interruptores 3 polos con disparador de sobrecarga regulable, serie 3VM1. Unidad de disparo LI								
Nuevo	100414912	3VM1220-5EE32-0AA0	140-200	2000	85	55	15	767.500
Nuevo	100414913	3VM1225-5EE32-0AA0	175-250	2500	85	55	15	862.000
Nuevo	100469246	3VM1340-5EE32-0AA0	280-400	4000	85	55	36	1.096.300
Nuevo	100469247	3VM1463-5EE32-0AA0	440-630	6300	85	55	36	1.552.000
Bobina de disparo								
	100366107	3VM9908-0BB25	Bobina de disparo de mínima tensión 3VM1 208, 230 VAC					164.500
	100365113	3VM9908-0BL33	Bobina de disparo por emisión de corriente 3VM1 208-277 V AC 220-250 V DC					125.800
Contactos auxiliares y contactos de alarma								
	100365110	3VM9988-0AA13	Contacto auxiliar 1 CO 60-250VAC/DC					52.600
	100365111	3VM9988-0AB13	Contacto de alarma 1CO 60-250VAC/DC					52.500
Accionamiento giratorio estandar								
	100377696	3VM9117-0EK21	Accionamiento giratorio frontal estandar para 3VM10 y 3VM11 completo					125.800
	100377697	3VM9217-0EK21	Accionamiento giratorio frontal estandar para 3VM12 completo					141.300
Accionamiento giratorio prolongado								
	100377698	3VM9117-0FK21	Accionamiento giratorio frontal prolongado para 3VM10 y 3VM11 completo					129.100
	100377699	3VM9217-0FK21	Accionamiento giratorio frontal prolongado para 3VM12 completo					141.100
Accesorios de conexión								
	100377700	3VM9153-0QB00	Accesorios de conexión tipo platina para 3VM10 y 3VM11					46.500
	100377701	3VM9253-0QB00	Accesorios de conexión tipo platina para 3VM12					52.900
Nuevo	100365114	3VM9153-OJA11	Borne tipo marco, 3 unidades Accesorio para: 3VM10/11					32.200
Nuevo	100418782	3VM9253-OJA12	Borne tipo marco, 3 unidades Accesorio para: 3VM12					35.800
Nuevo	100439479	3VM9152-OWA00	Separadores de fases, 2 unidades Accesorio para: 3VM10/11					13.900
Nuevo	100469249	3VM9483-OJA13	Borne tipo marco, 3 unidades Accesorio para: 3VM13/14					159.900
Nuevo	100439490	3VM9252-OWA00	Separadores de fases, 2 unidades Accesorio para: 3VM12					14.400
Nuevo	100469248	3VM9482-OWA00	Separadores de fases, 2 unidades Accesorio para: 3VM13/14					19.400
Nuevo	100466048	3VM9157-OSA10	Cubierta TMTU transparente precintable 3 y 4 polos Accesorio para: 3VM10/11					4.100
Nuevo	100466047	3VM9257-OSA10	Cubierta TMTU transparente precintable 3 y 4 polos Accesorio para: 3VM12					4.100
Nuevo	100385818	3VM9181-OSH10	Adaptador para perfiles DIN Accesorio para: interruptor automático 3VM11, 1 polo					30.100
Nuevo	100385819	3VM9182-OSH10	Adaptador para perfiles DIN Accesorio para: interruptor automático 3VM11, 2 polos					59.900
Nuevo	100414566	3VM9187-OSH10	Adaptador para perfiles DIN Accesorio para: interruptor automático 3VM10/11 y 4 polos					66.600
Notas: ¹⁾ Bajo consulta								
(*) El Precio Lista no incluye IVA vigente - Precios sujetos a cambio sin previo aviso								

INTERRUPTORES AUTOMÁTICOS DE CAJA MOLDEADA

LÍNEA 3VM1 HASTA 630A

DIMENSIONES

Dimensiones en milímetros

3VM10/11

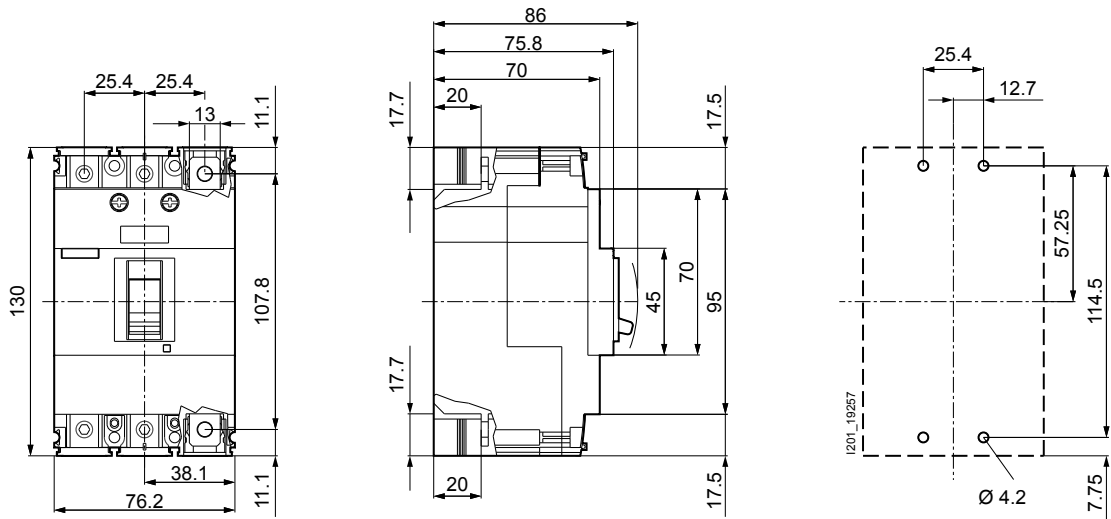

3VM12

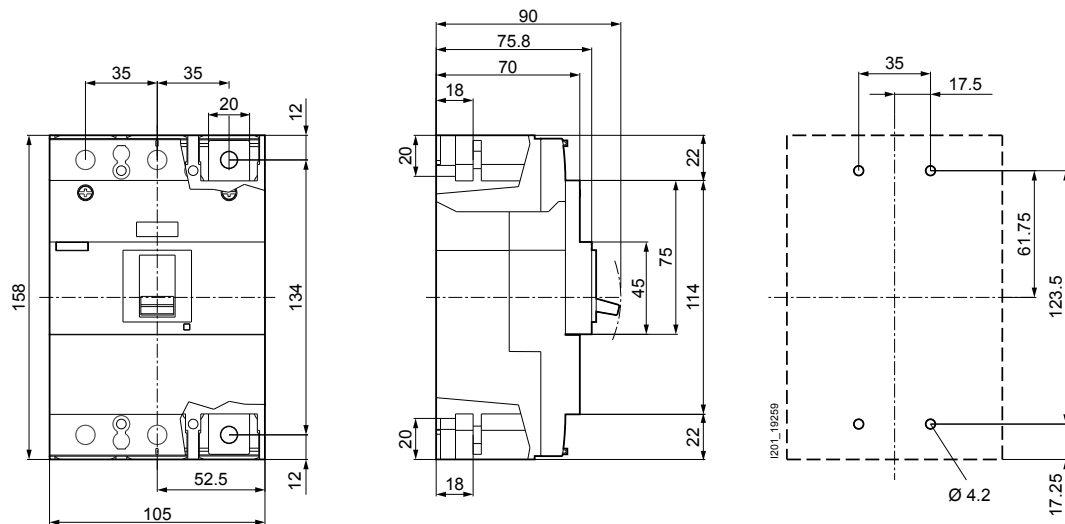

3VM13/14

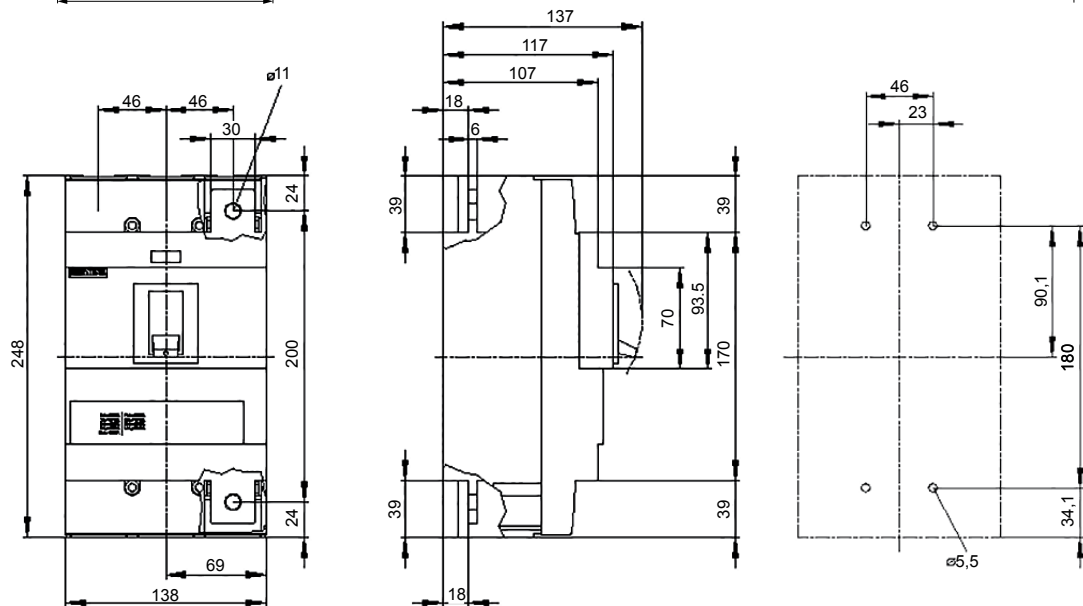

INTERRUPTORES AUTOMÁTICOS DE CAJA MOLDEADA

LÍNEA 3VT HASTA 1600A

Los interruptores-seccionadores 3VT son modelos derivados de los interruptores automáticos 3VT correspondiente. De ello resulta una enorme variedad de opciones para el equipamiento con accesorios. Estos interruptores-seccionadores se diferencian de los interruptores automáticos solamente por la falta de la unidad de disparo. Se pueden utilizar hasta una tensión asignada de 690 V AC y 440 V DC.

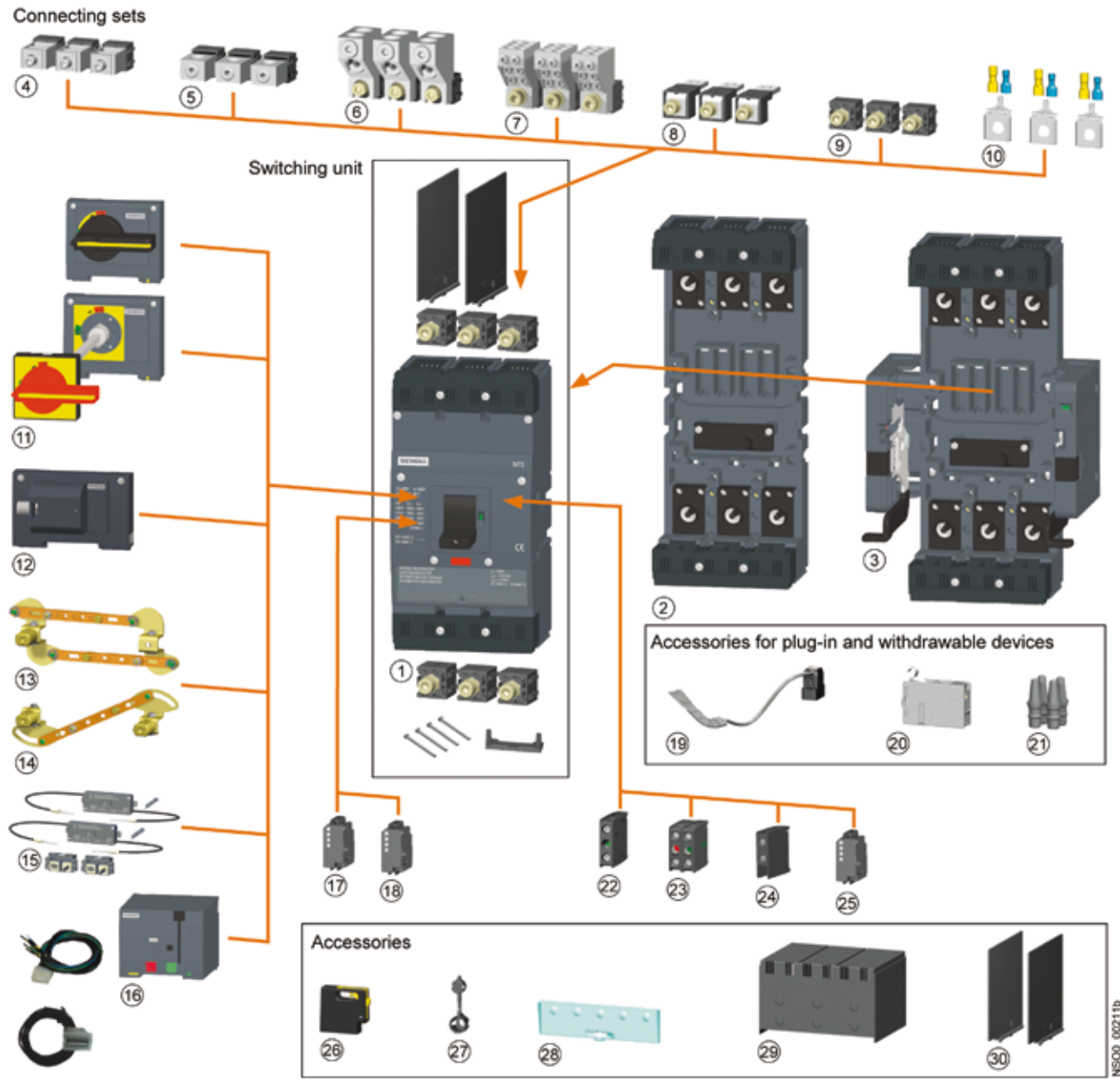

- | | | |
|---|--|--|
| <ul style="list-style-type: none"> ① Molded case circuit breaker ② Plug-in device ③ Withdrawable device ④ Box terminals ⑤ Circular conductor terminal ⑥ Multiple feed-in terminal ⑦ Multiple feed-in terminal ⑧ Rear connection ⑨ Front connection ⑩ Auxiliary conductor terminal | <ul style="list-style-type: none"> ⑪ Rotary operating mechanism ⑫ Lateral rotary operating mechanism ⑬ Mechanical parallel switching ⑭ Mechanical interlocking ⑮ Mechanical interlocking by Bowden wire ⑯ Motor operating mechanism ⑰ Shunt trip unit ⑱ Undervoltage trip unit ⑲ Connecting cable ⑳ Position signalling ㉑ Keying pins | <ul style="list-style-type: none"> ㉒ Auxiliary switch NC/NO ㉓ Auxiliary switch NC/NO ㉔ Auxiliary switch, change-over contact ㉕ Auxiliary switch, early ㉖ Lockingtype lever ㉗ Sealing inset ㉘ Additional cover for overcurrent releases ㉙ Terminal cover ㉚ Insulating barriers |
|---|--|--|

MS00_00211b

INTERRUPTORES AUTOMÁTICOS DE CAJA MOLDEADA

LÍNEA 3VT1 HASTA 160 A, IEC

Dic. 10/2018

No. de Depósito	Descripción					Precio sugerido Unit. - Col. \$(*)
	<ul style="list-style-type: none"> ✓ Capacidad de ruptura estándar ✓ Aplicación a nivel comercial y residencial ✓ Interruptores 3VT: Montaje con tornillos o sobre riel Omega DIN 35 mm, con accesorio 					
	Tipo	Regulación (A)		Capacidad de ruptura Simétrica (KA)		
		Térmica	Cortocircuito	230V	500V	
	Interruptores con disparador de sobrecarga fijo, serie 3VT1. Unidad de disparo LI					
100020987	3VT1704-2DA36-0AA0	40	160	40	12	164.800
100020988	3VT1705-2DA36-0AA0	50	200	40	12	164.800
100020979	3VT1706-2DA36-0AA0	63	252	40	12	164.800
100020989	3VT1708-2DA36-0AA0	80	320	40	12	177.200
100020985	3VT1710-2DA36-0AA0	100	400	40	12	199.500
100020990	3VT1712-2DA36-0AA0	125	500	40	12	370.200
100020980	3VT1716-2DA36-0AA0	160	640	40	12	442.000
	Interruptores con disparador de sobrecarga regulable, serie 3VT1. Unidad de disparo LI					
100020998	3VT1701-2DM36-0AA0	12,5-16	160	40	12	179.600
100020999	3VT1702-2DM36-0AA0	16-20	200	40	12	179.600
100020714	3VT1792-2DM36-0AA0	20-25	250	40	12	179.600
100021000	3VT1703-2DM36-0AA0	25-32	320	40	12	179.600
100021001	3VT1704-2DM36-0AA0	32-40	400	40	12	191.400
100021002	3VT1705-2DM36-0AA0	40-50	500	40	12	191.400
100020986	3VT1706-2DM36-0AA0	50-63	630	40	12	191.400
100021003	3VT1708-2DM36-0AA0	63-80	800	40	12	191.400
100020997	3VT1710-2DM36-0AA0	80-100	1000	40	12	265.600
100020680	3VT1712-2DC36-0AA0	100-125	325...1250	40	12	568.400
100020983	3VT1716-2DC36-0AA0	125-160	800...1600	40	12	605.300
100020575	3VT9100-4PP30	Accesorio para montaje en RIEL DIN				52.500
	Interruptores para combinación de Arranque, 3VT con disparador magnético regulable					
100021005	3VT1703-2DB36-0AA0	32	160-320	40	12	201.200
100021006	3VT1704-2DB36-0AA0	40	200-400	40	12	201.200
100021007	3VT1705-2DB36-0AA0	50	250-500	40	12	201.200
100021004	3VT1706-2DB36-0AA0	63	315-630	40	12	201.200
100021008	3VT1708-2DB36-0AA0	80	400-800	40	12	224.000
100021009	3VT1710-2DB36-0AA0	100	500-1000	40	12	255.700
100020732	3VT1712-2DB36-0AA0	125	625-1230	40	12	427.400
100020754	3VT1716-2DB36-0AA0	160	800-1600	40	12	499.100
	Bobina de disparo					
100020581	3VT9100-1UD00	Bobina de disparo de mínima tensión 3VT1 110, 230 VAC				128.600
100020552	3VT9100-1SD00	Bobina de disparo por emisión de corriente 3VT1 110 V AC/DC				99.100
100020588	3VT9100-1SE00	Bobina de disparo por emisión de corriente 3VT1 230 VAC				99.100
	Contactos auxiliares y contactos de alarma					
100020554	3VT9100-2AB10	Contacto auxiliar 1 CO 60-250VAC/DC				29.500
100020553	3VT9100-2AH10	Contacto de alarma 1CO 60-250VAC/DC				31.000
	Accesorios de conexión tipo platina para conexión con cable de Aluminio					
100020579	3VT9100-4ED30	3VT1				49.300
	Accionamiento giratorio					
100377066	XXX:3VT9199-3HA00	Accionamiento giratorio prolongado para 3VT1 completo				111.900
	Respuesto para accionamiento giratorio					
100020591	3VT9100-3HA20	Unidad base bloqueable 3VT1				63.300
100020594	3VT9100-3HE20	Manivela 3VT1				14.500
100020595	3VT9100-3HG20	Base para puerta IP66 3VT1				25.000
100020577	3VT9100-3HJ10	Varilla 350 mm 3VT1				11.700

Estos productos que están dentro del recuadro gris, no se encuentran disponibles en el Industry Mall, para solicitarlos deben consultar con el CAS o con el consultor de ventas.

(*) El Precio Lista no incluye IVA vigente - Precios sujetos a cambio sin previo aviso

**Garantía
1 año**

¡Cumple Retie!

INTERRUPTORES AUTOMÁTICOS DECAJA MOLDEADA LÍNEA 3VT2 Y 3VT3 HASTA 630 A, IEC

Dic. 10/2018

No. de Depósito

Descripción

Precio sugerido
Unit. - Col. \$(*)

**Garantía
1 año**

- ✓ Capacidad de ruptura normal.
- ✓ Aplicación en infraestructura e industria
- ✓ Interruptores 3VT: Montaje con tornillos o sobre riel Omega DIN 35 mm. con accesorio.



¡Cumple Retie!

Tipo	Regulación (A)		Capacidad de ruptura Simétrica (KA)		
	Térmica	Cortocircuito	230V	440V	500V

Los interruptores Electrónicos se deben componer por: interruptor + unidad de disparo electrónica ETU
Interruptores Electrónicos hasta 250A

100020536	3VT2725-2AA36-0AA0	250	N.A.	60	25	16	270.500
Unidades de Disparo Electrónicas (ETU)							
100020703	3VT9220-6AB00	200	800	ETU LP LI Fijas			496.100
100020538	3VT9225-6AB00	250	1000	ETU LP LI Fijas			496.100
100020541	3VT9225-6AC00	100-250	400-2000	ETU DP LI Regulable			620.200
100020548	3VT9225-6DT00	250		Módulo Seccionador			118.400
Interruptores Electrónicos hasta 630A							
100020981	3VT3763-2AA36-0AA0	630	N.A.	60	25	16	843.400
Unidades de Disparo Electrónicas (ETU)							
100020669	3VT9331-6AB00	315	1400	ETU LP LI Fijas			482.100
100020539	3VT9340-6AB00	400	1600	ETU LP LI Fijas			482.100
100020540	3VT9363-6AB00	630	2520	ETU LP LI Fijas			787.500
100020542	3VT9340-6AC00	160-400	640-5000	ETU DP LI Regulable			676.300
100020543	3VT9363-6AC00	250-630	1000-7875	ETU DP LI Regulable			1.046.800
100020672	3VT9363-6DT00	630		Módulo Seccionador			172.700
Bobina de disparo							
100020551	3VT9300-1UD00	Bobina de disparo de mínima tensión 3VT2/3 110 V AC/DC					124.400
100020567	3VT9300-1UE00	Bobina de disparo de mínima tensión 3VT2/3 230 VAC / 220 V DC					124.400
100020582	3VT9300-1SD00	Bobina de disparo por emisión de corriente 3VT2/3 110 V AC/DC					95.800
100020568	3VT9300-1SE00	Bobina de disparo por emisión de corriente 3VT2/3 230 VAC					95.800
Contactos auxiliares y contactos de alarma							
100020622	3VT9300-2AF10	3VT2, 3VT3. 1NA+1NC					38.500
100020626	3VT9300-2AH10	Contacto de alarma 1 conmutado 60 - 250V AC/DC					38.500
Accionamiento motorizado:							
100020583	3VT9200-3MQ00	3VT2 Tensión de funcionamiento 230VAC					541.500
100020652 ¹⁾	3VT9300-3MN00	3VT3 Tensión de funcionamiento 110 V AC/DC					1.140.200
100020653	3VT9300-3MQ00	3VT3 Tensión de funcionamiento 230VAC					1.140.200
Enclavamiento mecánico							
100020665	3VT9200-8LC10	3VT2					199.100
100020645	3VT9300-8LC10	3VT3					199.100
Accionamiento giratorio							
100377067	XXX:3VT9299-3HA00	Accionamiento giratorio prolongado para 3VT2 Completo					144.500
100377068	XXX:3VT9399-3HA00	Accionamiento giratorio prolongado para 3VT3 Completo					175.000
Respuesto para accionamiento giratorio							
100020562	3VT9200-3HA20	Unidad base bloqueable 3VT2					87.000
100020561	3VT9300-3HE20	Manivela 3VT2					20.100
100020673	3VT9300-3HH10	Base para puerta IP66 3VT2					27.600
100020560	3VT9300-3HJ10	Varilla 365 mm 3VT2					13.300
100020642	3VT9300-3HA20	Unidad base bloqueable 3VT3					118.000
100020561	3VT9300-3HE20	Manivela 3VT3					20.100
100020676	3VT9300-3HG20	Base para puerta IP66 3VT3					27.600
100020560	3VT9300-3HJ10	Varilla 365 mm 3VT3					13.300

Estos productos que están dentro del recuadro gris, no se encuentran disponibles en el **Industry Mall**, para solicitarlos deben consultar con el CAS o con el consultor de ventas.

(*) El Precio Lista no incluye IVA vigente - Precios sujetos a cambio sin previo aviso

INTERRUPTORES AUTOMÁTICOS DE CAJA MOLDEADA LÍNEA 3VT4 Y 3VT5 HASTA 1600 A, IEC

Dic. 10/2018

No. de Depósito

Descripción

Precio sugerido
Unit. - Col. \$(*)

**Garantía
1 año**

¡Cumple Retie!

- ✓ Capacidad de ruptura normal.
- ✓ Aplicaciones en infraestructura e industria.
- ✓ Interruptores 3VT: Montaje con tornillos o sobre riel Omega DIN 35 mm. con accesorio.



	Tipo	Regulación (A)		Capacidad de ruptura Simétrica (KA)		
		Térmica	Cortocircuito	230V	500V	
Los interruptores Electrónicos se deben componer por: interruptor + unidad de disparo electrónica ETU						
Interruptores Electrónicos hasta 1000A						
100020537	3VT4710-3AA30-0AA0	1000	N.A.	85	45	1.943.900
Unidades de Disparo Electrónicas (ETU)						
100020544	3VT9480-6AC00	315-800	1000-12000	ETU DP Regulable		1.151.500
100020571	3VT9410-6AC00	400-1000	1250-14000	ETU DP Regulable		2.010.200
100020711	3VT9410-6DT00	1000		Módulo Seccionador		260.200
Interruptores Electrónicos hasta 1600A						
100020572	3VT5716-3AA30-0AA0	1600	N.A.	85	45	2.490.500
Unidades de Disparo Electrónicas (ETU)						
100020619	3VT9512-6AC00	500-1250	1500-18000	ETU DP Regulable		2.467.400
100020573	3VT9516-6AC00	630-1600	2000-20000	ETU DP Regulable		3.513.200
100020713	3VT9516-6DT00	1600		Módulo Seccionador		313.700
Bobina de disparo de mínima tensión:						
100020614	3VT9500-1UH00	3VT4, 3VT5 Tensión de funcionamiento 110 V AC/DC				157.400
100020566	3VT9500-1UJ00	3VT4, 3VT5 Tensión de funcionamiento 230 VAC / 220 V DC				157.400
Bobina de disparo por emisión de corriente:						
100020630	3VT9500-1SH00	3VT4, 3VT5 Tensión de funcionamiento 110 V AC/DC				141.800
100020570	3VT9500-1SJ00	3VT4, 3VT5 Tensión de funcionamiento 230 VAC / 220 V DC				141.800
Contactos auxiliares y contactos de alarma						
100020620	3VT9500-2AF10	3VT4, 3VT5. 2NA+2NC				39.300
Accionamiento motorizado:						
100215772	3VT9500-3MN00	3VT4, 3VT5 Tensión de funcionamiento 110 V AC/DC				1.557.700
100020606	3VT9500-3MQ00	3VT4, 3VT5 Tensión de funcionamiento 230VAC				1.527.500
Enclavamiento mecánico						
100020607	3VT9500-8LC10	3VT4, 3VT5				236.000
Accionamiento giratorio						
100377069	XXX:3VT9599-3HA00	Accionamiento giratorio prolongado para 3VT4 y 3VT5 Completo				302.900
Respuesto para accionamiento giratorio						
100020565	3VT9500-3HA10	Unidad base bloqueable 3VT4, 3VT5				198.600
100020564	3VT9500-3HE10	Manivela 3VT4, 3VT5				33.100
100020609	3VT9500-3HG20	Base para puerta IP66 3VT4, 3VT5				49.600
100020563	3VT9500-3HJ10	Varilla 365 mm 3VT4, 3VT5				25.000

Estos productos que están dentro del recuadro gris, no se encuentran disponibles en el Industry Mall, para solicitarlos deben consultar con el CAS o con el consultor de ventas.

(*) El Precio Lista no incluye IVA vigente - Precios sujetos a cambio sin previo aviso

4/23

SIEMENS

Ingenuity for life



Interruptores de Caja Moldeada 3VA

www.siemens.com/3VA

Características

- » Diseño compacto
- » Versiones desde 1a 4 polos
- » Capacidades de ruptura de 16 kA hasta 110kA a 440V
- » Montaje fijo y versión extraíble
- » Aplicaciones AC/DC
- » Sin derrateo hasta +50°C



INTERRUPTORES AUTOMÁTICOS DE CAJA MOLDEADA LÍNEA 3VA1 HASTA 630 A, IEC

Dic. 10/2018

No. de Depósito

Descripción

Precio sugerido
Unit. - Col. \$(*)

**Garantía
1 año**

¡Cumple Retie!



- ✓ FTFM: Disparador de sobrecarga y cortocircuito fijo
- ✓ ATFM: Disparador de sobrecarga regulable y cortocircuito fijo
- ✓ ATAM: Disparador de sobrecarga y cortocircuito regulable

Interruptores 3VA1 MAGNÉTICOS

4/26

	Tipo	Regulación (A)		Capacidad de ruptura simétrica (kA)			
		Térmica	Cortocircuito	240V	440V	500V	
Interruptores Magnéticos (AM) TM120M. Capacidad de ruptura media I							
100376996	3VA1163-5MH36-0AA0	63	440...1010	85	36	10	399.600
100376997	3VA1180-5MH36-0AA0	80	560 ... 1280	85	36	10	505.000
100376998	3VA1110-5MH36-0AA0	100	700 ... 1600	85	36	10	505.000
100376999	3VA1112-5MH36-0AA0	125	875 ... 2000	85	36	10	923.500
100377000	3VA1216-5MH32-0AA0	160	1120 ... 2560	85	36	10	1.003.800
100377001	3VA1220-5MH32-0AA0	200	1200 ... 2800	85	36	10	1.276.900
Nuevo	100466060	320	2240 ... 4480	85	36	36	1.973.400
Nuevo	100466061	500	2500 ... 5000	85	36	36	2.591.900

Interruptores 3VA1 termomagnéticos

	Tipo	Regulación (A)		Capacidad de ruptura simétrica (kA)			
		Térmica	Cortocircuito	240V	440V	500V	
Interruptores termomagnético (ATFM) TM220. Capacidad de ruptura baja LI							
100331168	3VA1196-3EE36-0AA0	11-16	320	36	16	7	345.000
100331169	3VA1120-3EE36-0AA0	14-20	320	36	16	7	345.000
100331181	3VA1125-3EE36-0AA0	18-25	320	36	16	7	345.000
100331182	3VA1132-3EE36-0AA0	22-32	320	36	16	7	345.000
100331183	3VA1140-3EE36-0AA0	28-40	400	36	16	7	345.000
100331184	3VA1150-3EE36-0AA0	35-50	500	36	16	7	345.000
100331185	3VA1163-3EE36-0AA0	44-63	630	36	16	7	345.000
100331186	3VA1180-3EE36-0AA0	56-80	800	36	16	7	374.700
100331187	3VA1110-3EE36-0AA0	70-100	1000	36	16	7	428.200
100331014	3VA1112-3EE36-0AA0	88-125	1250	36	16	7	672.000
100331015	3VA1116-3EE36-0AA0	112-160	1600	36	16	7	777.500

(*) El Precio Lista no incluye IVA vigente - Precios sujetos a cambio sin previo aviso

INTERRUPTORES AUTOMÁTICOS DE CAJA MOLDEADA

LÍNEA 3VA1 HASTA 630 A, IEC

Dic. 10/2018

No. de Depósito

Descripción

Precio sugerido
Unit. - Col. \$(*)

Garantía
1 año

¡Cumple Retie!



- ✓ FTFM: Disparador de sobrecarga y cortocircuito fijo
- ✓ ATFM: Disparador de sobrecarga regulable y cortocircuito fijo
- ✓ ATAM: Disparador de sobrecarga y cortocircuito regulable

Tipo	Regulación (A)		Capacidad de ruptura simétrica (kA)			
	Térmica	Cortocircuito	240V	440V	500V	

Interruptores termomagnético (ATFM) TM220. Capacidad de ruptura estandar LI

100331016	3VA1196-4EE36-0AA0	11-16	320	55	25	7	351.500
100331017	3VA1120-4EE36-0AA0	14-20	320	55	25	7	351.500
100331018	3VA1125-4EE36-0AA0	18-25	320	55	25	7	351.500
100331019	3VA1132-4EE36-0AA0	22-32	320	55	25	7	351.500
100331020	3VA1140-4EE36-0AA0	28-40	400	55	25	7	351.500
100331021	3VA1150-4EE36-0AA0	35-50	500	55	25	7	351.500
100331022	3VA1163-4EE36-0AA0	44-63	630	55	25	7	351.500
100331023	3VA1180-4EE36-0AA0	56-80	800	55	25	7	384.000
100331024	3VA1110-4EE36-0AA0	70-100	1000	55	25	7	437.500
100331025	3VA1112-4EE36-0AA0	88-125	1250	55	25	7	683.700
100331026	3VA1116-4EE36-0AA0	112-160	1600	55	25	7	789.100
100368637	3VA1220-4EF32-0AA0	140-200	5... 10 x In	55	25	7	1.054.800
100368638	3VA1225-4EF32-0AA0	175-250	5... 10 x In	55	25	7	1.182.300
Nuevo 100439508	3VA1340-4EF32-0AA0	280-400	2000 - 4000	55	36	25	1.515.300
Nuevo 100439530	3VA1463-4EF32-0AA0	440-630	2520 - 5040	55	36	25	2.148.600

4/27

Interruptores termomagnético (ATFM) TM220. Capacidad de ruptura media LI

100330976	3VA1196-5EE36-0AA0	11-16	320	85	36	10	383.700
100330977	3VA1120-5EE36-0AA0	14-20	320	85	36	10	383.700
100330979	3VA1125-5EE36-0AA0	18-25	320	85	36	10	383.700
100330981	3VA1132-5EE36-0AA0	22-32	320	85	36	10	383.700
100330984	3VA1140-5EE36-0AA0	28-40	400	85	36	10	383.700
100330985	3VA1150-5EE36-0AA0	35-50	500	85	36	10	383.700
100330986	3VA1163-5EE36-0AA0	44-63	630	85	36	10	383.700
100330988	3VA1180-5EE36-0AA0	56-80	800	85	36	10	417.100
100330989	3VA1110-5EE36-0AA0	70-100	1000	85	36	10	477.800
100330990	3VA1112-5EE36-0AA0	88-125	1200	85	36	10	750.200
100330991	3VA1116-5EE36-0AA0	112-160	1600	85	36	10	866.400
100351971	3VA1220-5EF32-0AA0	140-200	5... 10 x In	85	36	10	1.159.300
100351972	3VA1225-5EF32-0AA0	175-250	5... 10 x In	85	36	10	1.301.200
Nuevo 100439509	3VA1340-5EF32-0AA0	280-400	2000 - 4000	85	55	36	1.690.500
Nuevo 100439531	3VA1463-5EF32-0AA0	440-630	2520 - 5040	85	55	36	2.396.800

(*) El Precio Lista no incluye IVA vigente - Precios sujetos a cambio sin previo aviso

INTERRUPTORES AUTOMÁTICOS DE CAJA MOLDEADA LÍNEA 3VA2 HASTA 1000A, IEC

Dic. 10/2018

No. de Depósito	Descripción							Precio sugerido Unit. - Col. \$(*)
								
	Tipo	Unidad de disparo Protección	Regulación (A)		Capacidad de ruptura simétrica (kA)			
			Térmica	Cortocircuito	240V	440V	500V	
Interruptores 3 polos con unidad de disparo electrónica con capacidad de ruptura media								
100377002	3VA2025-5HL36-0AA0	(ATAM) ETU320 LI	10-25	38...300	85	55	36	871.800
100377003	3VA2040-5HL36-0AA0	(ATAM) ETU320 LI	16-40	60...480	85	55	36	871.800
100377030	3VA2063-5HL36-0AA0	(ATAM) ETU320 LI	25-63	95...756	85	55	36	871.800
100377031	3VA2010-5HL36-0AA0	(ATAM) ETU320 LI	40-100	150...1200	85	55	36	936.700
100377032	3VA2116-5HL36-0AA0	(ATAM) ETU320 LI	63-160	240...1600	85	55	36	1.385.000
100346352	3VA2225-5HL32-0AA0	(ATAM) ETU320 LI	100-250	375...2500	85	55	36	1.766.700
100346358	3VA2340-5HL32-0AA0	(ATAM) ETU320 LI	160-400	600...4000	85	55	36	2.316.500
100346351	3VA2463-5HL32-0AA0	(ATAM) ETU320 LI	250-630	945...5670	85	55	36	3.149.700
100387218	3VA2580-5HL32-0AA0	(ATAM) ETU320 LI	320-800	1200...8000	85	55	36	4.399.600
100387219	3VA2510-5HL32-0AA0	(ATAM) ETU320 LI	400-1000	1500...10000	85	55	36	6.049.400
100392627	3VA2510-5HM32-0AA0	(ATFM) ETU330 LIG	400-1000	1500...10000	85	55	36	6.300.500
Interruptores 3polos con unidad de disparo electrónica. Capacidad de ruptura alta								
100377033	3VA2025-6HL36-0AA0	(ATAM) ETU320 LI	10-25	38 ... 300	110	85	55	963.400
100377034	3VA2040-6HL36-0AA0	(ATAM) ETU320 LI	16-40	60 ... 480	110	85	55	963.400
100377035	3VA2063-6HL36-0AA0	(ATAM) ETU320 LI	25-63	95 ... 756	110	85	55	963.400
100377036	3VA2010-6HL36-0AA0	(ATAM) ETU320 LI	40-100	150 ... 1200	110	85	55	1.040.000
100377037	3VA2116-6HL36-0AA0	(ATAM) ETU320 LI	63-160	240 ... 1600	110	85	55	1.556.700
100353499	3VA2225-6HL32-0AA0	(ATAM) ETU320 LI	100-250	375 ... 2500	110	85	55	1.983.300
100346350	3VA2340-6HL32-0AA0	(ATAM) ETU320 LI	160-400	600 ... 4000	110	85	55	2.633.100
100346355	3VA2463-6HL32-0AA0	(ATAM) ETU320 LI	250-630	945 ... 5670	110	85	55	3.583.000
100387220	3VA2580-6HL32-0AA0	(ATAM) ETU320 LI	320-800	1200...8000	110	85	55	5.016.100
100387221	3VA2510-6HL32-0AA0	(ATAM) ETU320 LI	400-1000	1500...10000	110	85	55	6.915.900
100392630	3VA2510-6HM32-0AA0	(ATFM) ETU330 LIG	400-1000	1500...10000	85	55	36	7.142.800
Interruptores 3 polos con unidad de disparo electrónica. Capacidad de ruptura muy alta								
100377038	3VA2025-7HL36-0AA0	(ATAM) ETU320 LI	10-25	38 ... 300	150	110	85	1.026.700
100377039	3VA2040-7HL36-0AA0	(ATAM) ETU320 LI	16-40	60 ... 480	150	110	85	1.026.700
100377040	3VA2063-7HL36-0AA0	(ATAM) ETU320 LI	25-63	95 ... 756	150	110	85	1.026.700
100377041	3VA2010-7HL36-0AA0	(ATAM) ETU320 LI	40-100	150 ... 1200	150	110	85	1.108.500
100377042	3VA2116-7HL36-0AA0	(ATAM) ETU320 LI	63-160	240 ... 1600	150	110	85	1.666.500
100353521	3VA2225-7HL32-0AA0	(ATAM) ETU320 LI	100-250	375 ... 2500	150	110	85	2.149.900
100353528	3VA2340-7HL32-0AA0	(ATAM) ETU320 LI	160-400	600 ... 4000	150	110	85	2.849.800
100353537	3VA2463-7HL32-0AA0	(ATAM) ETU320 LI	250-630	945 ... 5670	150	110	85	3.866.200
100392642	3VA2580-7HL32-0AA0	(ATAM) ETU320 LI	320-800	1200...8000	110	85	55	5.432.600
100392633	3VA2510-7HL32-0AA0	(ATAM) ETU320 LI	400-1000	1500...10000	110	85	55	7.499.100
100392634	3VA2510-7HM32-0AA0	(ATFM) ETU330 LIG	400-1000	1500...10000	85	55	36	7.709.700
Notas: La protección de falla a tierra (G) aplica para sistemas sin neutro, consultar para otros casos								
(*) El Precio Lista no incluye IVA vigente - Precios sujetos a cambio sin previo aviso								

INTERRUPTORES AUTOMÁTICOS DE CAJA MOLDEADA LÍNEA 3VA2 HASTA 1000A, IEC

Dic. 10/2018

No. de Depósito	Descripción						Precio sugerido Unit. - Col. \$(*)
							
Tipo	Regulación (A)		Capacidad de ruptura simétrica (kA)				
	Térmica	Cortocircuito	240V	440V	500V		
Interruptores con unidad de disparo electrónica (ATFM) ETU350 LSI. Capacidad de ruptura alta							
100331789	3VA2025-5HN32-0AA0	10-25	38...300	85	55	36	882.300
100331790	3VA2040-5HN32-0AA0	16-40	60...480	85	55	36	882.300
100332551	3VA2063-5HN32-0AA0	25-63	95...756	85	55	36	882.300
100332552	3VA2010-5HN32-0AA0	40-100	150...1200	85	55	36	937.000
100332553	3VA2116-5HN32-0AA0	63-160	240...1600	85	55	36	1.311.500
100332554	3VA2225-5HN32-0AA0	100-250	375...2500	85	55	36	1.742.000
100332555	3VA2340-5HN32-0AA0	160-400	600...4000	85	55	36	2.316.500
100332556	3VA2463-5HN32-0AA0	250-630	945...5670	85	55	36	3.071.500
100392637	3VA2580-5HN32-0AA0	320-800	1200...8000	85	55	36	4.308.800
100392628	3VA2510-5HN32-0AA0	400-1000	1500...10000	85	55	36	5.865.500
Interruptores con unidad de disparo electrónica (ATFM) ETU350 LSI. Capacidad de ruptura muy alta							
100331791	3VA2025-6HN32-0AA0	10-25	38...300	110	85	55	966.000
100331792	3VA2040-6HN32-0AA0	16-40	60...480	110	85	55	966.000
100331793	3VA2063-6HN32-0AA0	25-63	95...756	110	85	55	966.000
100332557	3VA2010-6HN32-0AA0	40-100	150...1200	110	85	55	1.037.500
100331794	3VA2116-6HN32-0AA0	63-160	240...1600	110	85	55	1.526.100
100332558	3VA2225-6HN32-0AA0	100-250	375...2500	110	85	55	1.969.600
100332559	3VA2340-6HN32-0AA0	160-400	600...4000	110	85	55	2.619.700
100332580	3VA2463-6HN32-0AA0	250-630	945...5670	110	85	55	3.504.800
100392640	3VA2580-6HN32-0AA0	320-800	1200...8000	110	85	55	4.890.500
100392631	3VA2510-6HN32-0AA0	400-1000	1500...10000	110	85	55	6.683.100
Notas:	La protección de falla a tierra (G) aplica para sistemas sin neutro, consultar para otros casos						
(*) El Precio Lista no incluye IVA vigente - Precios sujetos a cambio sin previo aviso							

INTERRUPTORES AUTOMÁTICOS DE CAJA MOLDEADA LÍNEA 3VA2 HASTA 1000A, IEC

Dic. 10/2018

No. de Depósito	Descripción						Precio sugerido Unit. - Col. \$(*)
							
	Tipo	Regulación (A)		Capacidad de ruptura simétrica (kA)			
		Térmica	Cortocircuito	240V	440V	500V	
	Interruptores con unidad de disparo electrónica (ATAM) ETU860 con display y capacidad de comunicación LSIG Medición energía. Capacidad de ruptura media						
100377054	3VA2025-5KQ32-0AA0	10-25	38-300	85	55	36	2.213.600
100377055	3VA2040-5KQ32-0AA0	16-40	60-480	85	55	36	2.213.600
100377056	3VA2063-5KQ32-0AA0	25-63	95-756	85	55	36	2.213.600
100377057	3VA2010-5KQ32-0AA0	40-100	150-1200	85	55	36	2.278.700
100377058	3VA2116-5KQ32-0AA0	63-160	240-1600	85	55	36	2.718.200
100377059	3VA2225-5KQ32-0AA0	100-250	375-2500	85	55	36	3.125.000
100377060	3VA2340-5KQ32-0AA0	160-400	600-4000	85	55	36	3.743.500
100377061	3VA2450-5KQ32-0AA0	200-500	750-6500	85	55	36	4.557.100
100377062	3VA2463-5KQ32-0AA0	250-630	945-6300	85	55	36	4.557.100
100392638	3VA2580-5KQ32-0AA0	320-800	1200...8000	110	85	55	6.136.000
100392629	3VA2510-5KQ32-0AA0	400-1000	1500...10000	110	85	55	7.747.100
	Interruptores con unidad de disparo electrónica (ATAM) ETU860 con display y capacidad de comunicación LSIG Medición energía. Capacidad de ruptura alta						
100331795	3VA2025-6KQ32-0AA0	10-25	38-300	110	85	55	2.426.500
100331796	3VA2040-6KQ32-0AA0	16-40	60-480	110	85	55	2.426.500
100331797	3VA2063-6KQ32-0AA0	25-63	95-756	110	85	55	2.426.500
100331798	3VA2010-6KQ32-0AA0	40-100	150-1200	110	85	55	2.499.400
100331799	3VA2116-6KQ32-0AA0	63-160	240-1600	110	85	55	3.030.800
100331820	3VA2225-6KQ32-0AA0	100-250	375-2500	110	85	55	3.527.700
100331821	3VA2340-6KQ32-0AA0	160-400	600-4000	110	85	55	3.921.400
100331822	3VA2450-6KQ32-0AA0	200-500	750-6500	110	85	55	4.782.700
100331823	3VA2463-6KQ32-0AA0	250-630	945-6300	110	85	55	4.782.700
100392641	3VA2580-6KQ32-0AA0	320-800	1200...8000	110	85	55	7.000.500
100392632	3VA2510-6KQ32-0AA0	400-1000	1500...10000	110	85	55	8.928.200
(*) El Precio Lista no incluye IVA vigente - Precios sujetos a cambio sin previo aviso							

4/30

ACCESORIOS PARA INTERRUPTORES 3VA

Dic. 10/2018

No. de Depósito	Descripción		Precio sugerido Unit. - Col. \$(*)
			
	Tipo	Para interruptor	Montaje
	Accesorios internos		
	Bobina de disparo de mínima tensión:		
100331215	3VA9908-0BB25	Bobina de mínima tensión UVR 208 - 230 V AC PARA 3VA1 - 3VA2	Lado izquierdo
	Bobina de disparo por emisión de corriente:		
100331216	3VA9988-0BA23	Bobina de disparo STL 208 - 230 V AC PARA 3VA1 - 3VA2	Ambos
	Contactos auxiliares y contactos de alarma		
100331217	3VA9988-0AA13	Bloque de contactos auxiliares contactos conmutados	Ambos
100331218	3VA9988-0AB13	Bloque señalización disparado contactos conmutados	Ambos
100331219	3VA9988-0AB33	Bloque señalización cortocircuito contactos conmutados 3VA11	Lado derecho
Nuevo 100466049	3VA9988-0AB35	Bloque señalización cortocircuito contactos conmutados 3VA12/13/14	
100331221	3VA9988-0AB23	Bloque señalización disparo sobrecarga contactos conmutados 3VA2	Lado izquierdo
	Accesorios externos		
	Accionamiento motorizado:		
100331222	3VA9157-0HA20	Accionamiento motor 110-230 V AC / 110-250 V DC para: 3VA11	Frontal
100372355	3VA9257-0HA20	Accionamiento motor 110-230 V AC / 110-250 V DC para: 3VA12	Frontal
100290461	3VA9267-0HA20	Accionamiento motor 110-230 V AC / 110-250 V DC para: 3VA20/21/22	Frontal
100331223	3VA9467-0HA20	Accionamiento motor 110-230 V AC / 110-250 V DC para: 3VA13/14 y 3VA23/24	Frontal
	Enclavamiento mecánico por palanca basculante frontal²⁾		
100331224	3VA9158-0VF30	Enclavamiento por palanca basculante PARA: 3VA11	Frontal
100410193	3VA9258-0VF30	Enclavamiento por palanca basculante PARA: 3VA12	Frontal
100331225	3VA9168-0VF30	Enclavamiento por palanca basculante PARA: 3VA20/21/22	Frontal
100331226	3VA9368-0VF30	Enclavamiento por palanca basculante PARA: 3VA13/14 y 3VA23/24	Frontal
	Enclavamiento mecánico por cable bowden²⁾		
100331231	3VA9157-0VF10	Módulo para enclavamiento palanca basculante bowden para: 3VA11	Frontal
100407619	3VA9257-0VF10	Módulo para enclavamiento palanca basculante bowden para: 3VA12	Frontal
100331232	3VA9167-0VF10	Módulo para enclavamiento palanca basculante bowden para: 3VA20/21/22	Frontal
100331233	3VA9367-0VF10	Módulo para enclavamiento palanca basculante bowden para: 3VA13/14 y 3VA23/24	Frontal
100331257	3VA9980-0VC20	Cable bowden (1,0M/39.370") para: Enclavamiento posterior, palanca basculante, accionamiento giratorio	
	Enclavamiento posterior con varilla (para transferencias automáticas)		
100331239	3VA9088-0VM10	Para: 3VA11/12/13/14 y 3VA20/21/22/23/24	Posterior
100392646	3VA9588-0VM10	Para 3VA25	Posterior
	Accesorios para montaje de enclavamiento mecánico posterior²⁾		
100331227	3VA9088-0VK10	Riel separador para placa de montaje para: 3VA11/12/13/14 y 3VA20/21/22/23/24	Posterior
100392645	3VA9588-0VK10	Riel separador para placa de montaje para: 3VA25	Posterior
100331228	3VA9158-0VK20	Placa de montaje para: 3VA11	Posterior
100387223	3VA9258-0VK20	Placa de montaje para: 3VA12	Posterior
100331229	3VA9268-0VK20	Placa de montaje para: 3VA20/21/22	Posterior
100331230	3VA9468-0VK20	Placa de montaje para: 3VA23/24	Posterior
	Notas:	¹⁾ En caso de no tener bandeja doble fondo en el tablero, incluir adicionalmente al enclavamiento mecánico posterior, los accesorios para montaje de acuerdo al tamaño del interruptor. ²⁾ Suministro de importación bajo pedido	
(*) El Precio Lista no incluye IVA vigente - Precios sujetos a cambio sin previo aviso			

ACCESORIOS PARA INTERRUPTORES 3VA

Dic. 10/2018

No. de Depósito	Descripción			Precio sugerido Unit. - Col. \$(*)
				
	Accionamiento Giratorio Estandar	Accionamiento Giratorio Proloangado	Bastidor Guía	
	Tipo	Para interruptor	Montaje	
	Accionamiento giratorio estandar ¹⁾			
100331242	3VA9157-0EK11	Accionamiento giratorio standard IEC IP30/40 para: 3VA10/11	Frontal	102.500
100374186	3VA9257-0EK11	Placa de montaje para: 3VA12	Posterior	115.600
100331243	3VA9267-0EK11	Accionamiento giratorio standard IEC IP30/40 para: 3VA20/21/22	Frontal	115.600
100331245	3VA9467-0EK11	Accionamiento giratorio standard IEC IP30/40 para: 3VA13/14 y 3VA23/24	Frontal	154.500
100392647	3VA9687-0EK11	Accionamiento giratorio estándar IEC IP30 para: 3VA25	Frontal	315.800
	Bastidor Guía - Para conversión de Fijo a Extraíble (Solicitar junto con la manivela 3VA9987-0KD81)			
100397171	3VA9213-0KD00	Unidad extraíble kit completo accesorio para: interruptor aut., 3 polos 3VA12		902.800
100351261	3VA9123-0KD00	Unidad extraíble kit completo accesorio para: interruptor aut., 3 polos 3VA20/21/22		902.800
100351263	3VA9323-0KD00	Unidad extraíble kit completo accesorio para: interruptor aut., 3 polos 3VA13/14 y 3VA23/24		2.452.000
100354807	3VA9987-0KD81	Manivela para unidad extraíble accesorio para: Unidad extraíble		150.700
100351262	3VA9987-0KB00	Interruptor señalización posición accesorio para: Unidad plug-in y extraíble		132.000
100380472	3VA9987-0KC00	Conexión para comunicación accesorio para: Unidad Extraíble		621.300
100360280	3VA9987-0KD80	Conector de circuito auxiliar accesorio para: todas unidad extraíble 3VA		68.900
	Accionamiento giratorio prolongado			
100331246	3VA9157-0FK21	Accionamiento giratorio para puerta standard IEC IP65 con enclavamiento de puerta para: 3VA10/11	Frontal	235.800
100373204	3VA9257-0FK21	Accionamiento giratorio para puerta standard IEC IP65 con enclavamiento de puerta para: 3VA12	Frontal	266.900
100331247	3VA9267-0FK21	Accionamiento giratorio para puerta standard IEC IP65 con enclavamiento de puerta para: 3VA20/21/22	Frontal	266.900
100331248	3VA9467-0FK21	Accionamiento giratorio para puerta standard IEC IP65 con enclavamiento de puerta para: 3VA13/14 y 3VA23/24	Frontal	386.500
100387222	3VA9687-0FK21	Accionamiento giratorio para puerta estándar IEC IP65 con enclavamiento de puerta para: 3VA25	Frontal	462.300
	Notas:	¹⁾ Suministro de importación bajo pedido.		

(*) El Precio Lista no incluye IVA vigente - Precios sujetos a cambio sin previo aviso

ACCESORIOS PARA INTERRUPTORES 3VA

Dic. 10/2018

No. de Depósito	Descripción			Precio sugerido Unit. - Col. \$(*)
				
	<p>3VA9.88-0LB10 3VA9.13-ORS20 3VA9.23-ORL30 3VA9.07-0NA10</p>			
	Modulos RCD			
100373627	3VA9113-ORS20	Modulo RCD 3 polos sensibilidad asignada 0,03...5A con 50/60HZ tiempo ajustable 0...3s IN=160A UE=127-480V ACCESORIO PARA: 3VA1 CON CONEX. EN BORNES	Lateral	1.883.400
100377063	3VA9213-ORS20	Modulo RCD 3 polos sensibilidad asignada 0,03...5A con 50/60HZ tiempo ajustable 0...3s IN=250A UE=127-480V ACCESORIO PARA: 3VA1 CON CONEX. EN BORNES	Lateral	2.048.400
100355346	3VA9123-ORL30	Modulo RCD 3 polos sensibilidad asignada 0,03...30A con 50/60HZ tiempo ajustable 0...10s IN=160A UE=127-630V ACCESORIO PARA: 3VA2 CON CONEX. EN BORNES	Inferior	2.166.000
100346499	3VA9223-ORL30	Modulo RCD 3 polos sensibilidad asignada 0,03...5A con 50/60HZ tiempo ajustable 0...10s IN=250A UE=127-630V ACCESORIO PARA: 3VA2 CON CONEX. EN BORNES	Inferior	2.166.000
100346500	3VA9323-ORL30	Modulo RCD 3 polos sensibilidad asignada 0,03...30A con 50/60HZ tiempo ajustable 0...10s IN=400A UE=127-630V ACCESORIO PARA: 3VA2 CON CONEX. EN BORNES	Inferior	2.599.100
100377064	3VA9423-ORL30	Modulo RCD 3 polos sensibilidad asignada 0,03...5A con 50/60HZ tiempo ajustable 0...10s IN=630A UE=127-630V ACCESORIO PARA: 3VA2 CON CONEX. EN BORNES	Inferior	2.599.100
	Terminales de alimentación para conexión a barra (Con perforación roscada) ¹⁾			
100331250	3VA9153-0QC00	Accesorio de conexión frontal tipo pala 3 Unidadespara: 3VA10/11		112.500
100389977	3VA9253-0QC00	Accesorio de conexión frontal tipo pala 3 Unidadespara: 3VA112		120.900
100326877	3VA9263-0QC00	Accesorio de conexión frontal tipo pala 3 Unidadespara: 3VA20/21/22		120.900
100331251	3VA9483-0QC00	Accesorio de conexión frontal tipo pala 3 Unidadespara: 3VA13/14 y 3VA23/24		189.500
	Accesorios de bloqueo con candado ¹⁾			
100346501	3VA9088-0LB10	Dispositivo de bloqueo para palanca basculante accesorio para: 3VA10/11		106.900
100346502	3VA9388-0LB10	Dispositivo de bloqueo para palanca basculante accesorio para: 3VA13/14 y 3VA20/21/22/23/24		120.900
	CT's Externos ¹⁾			
100353542	3VA9007-0NA10	Trafo de corriente externo para neutro accesorio para: 3VA2 BIS IN=25...100 A		743.000
100353543	3VA9107-0NA10	Trafo de corriente externo para neutro accesorio para: 3VA2 IN=160...250A		768.400
100379372	3VA9307-0NA10	Trafo de corriente externo para neutro accesorio para: 3VA2 IN=400...630 A		1.136.000

4/33

Notas: ¹⁾ Suministro de importación bajo pedido.

(*) El Precio Lista no incluye IVA vigente - Precios sujetos a cambio sin previo aviso

ACCESORIOS DE COMUNICACIÓN PARA INTERRUPTORES 3VA

Dic. 10/2018

No. de Depósito	Descripción	Precio sugerido Unit. - Col. \$(*)
-----------------	-------------	------------------------------------

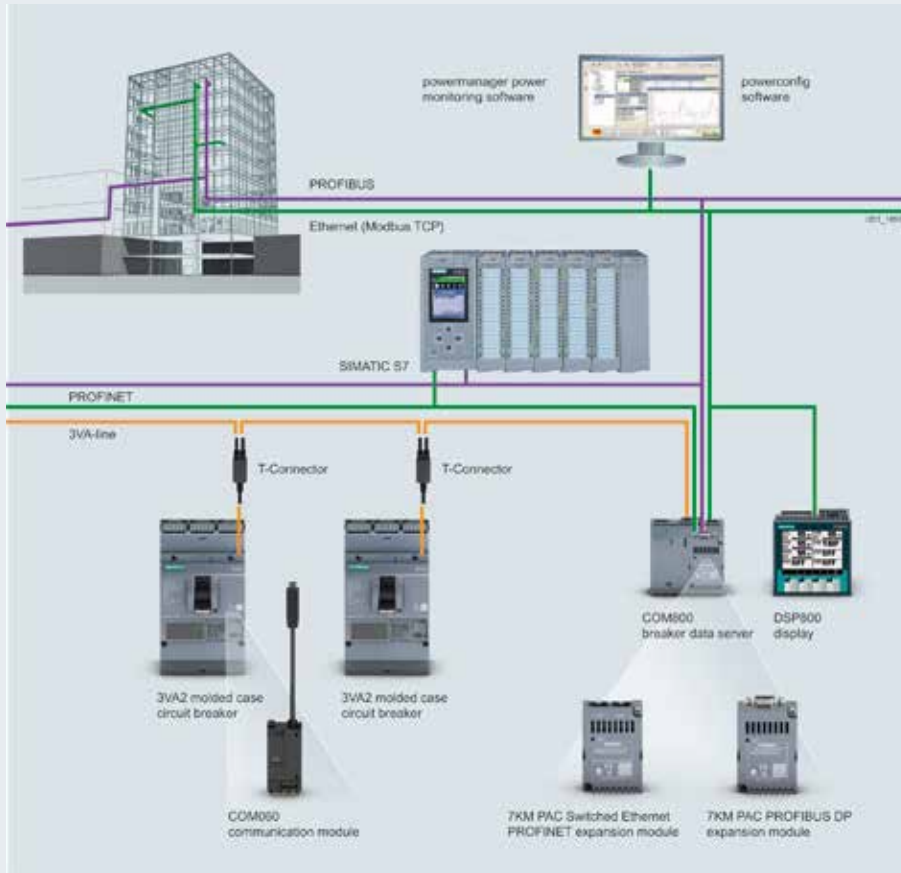

4/34

Tipo	Para interruptor	Unidad Empaque
------	------------------	----------------

Accesorios pruebas y comunicación
Equipos de prueba

100331249	3VA9987-0MA10	Aparato activación y disparo TD300 incluye cable de conexión 3VA - TD300 para: 3VA2	1	651.400
100373650	3VA9987-0MB10	Aparato de prueba TD500 incluye cables de conexión PC - TD500, 3VA - TD500 fuente alimentación externa accesorio para: 3VA2	1	5.674.500

Accesorios para comunicaciones

100292844	3VA9187-0TB10	Módulo de comunicación COM060 para: 3VA20/21/22	1	694.500
100344636	3VA9387-0TB10	Módulo de comunicación COM060 para: 3VA23/24	1	695.000
100332880	3VA9987-0TG10	Derivación en T Accesorio para: 3VA	1	91.700
100332881	3VA9987-0TC20	Cable conexión línea 3VA 1,0M Accesorio para: COM800, COM060	1	59.000
100377694	3VA9987-0TC30	Cable conexión línea 3VA 2,0M Accesorio para: COM800, COM060	1	74.300
100363437	3VA9987-0TC40	Cable conexión línea 3VA 4,0M Accesorio para: COM800, COM060	1	99.000
100377695	3VA9987-0TA20	Concentrador de datos COM100 Accesorio para: 3VA	1	1.250.400
100332769	3VA9987-0TA10	Concentrador de datos COM800 Accesorio para: 3VA	1	2.454.900
100328359	7KM9300-0AB01-0AA0	Módulo de comunicación PROFIBUS DP para COM800	1	718.100
100020167	7KM9300-0AM00-0AA0	Módulo de comunicación MODBUS para COM800	1	624.000
100275631	7KM9300-0AE01-0AA0	Módulo de comunicación PROFINET para COM800	1	1.679.500
100332766	3VA9987-0TD10	Display DSP800 Accesorio para: 1 a 8 interruptores 3VA	1	1.587.800

(*) El Precio Lista no incluye IVA vigente - Precios sujetos a cambio sin previo aviso

INTERRUPTORES AUTOMÁTICOS DE CAJA MOLDEADA

LÍNEA 3VA1 HASTA 630 A

DIMENSIONES

Dimensiones en milímetros

3VA10 / 3VA11, 3 Polos

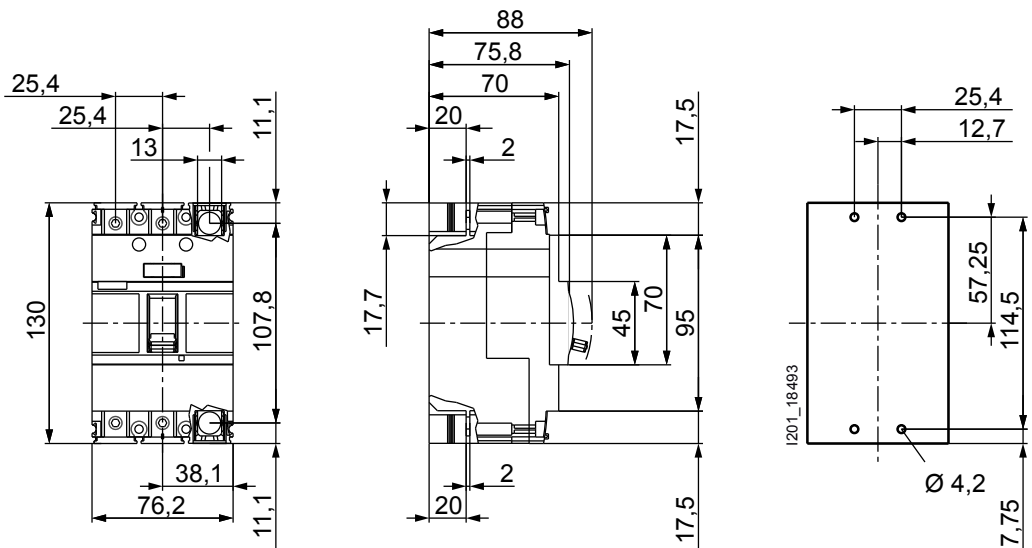

3VA12, 3 Polos

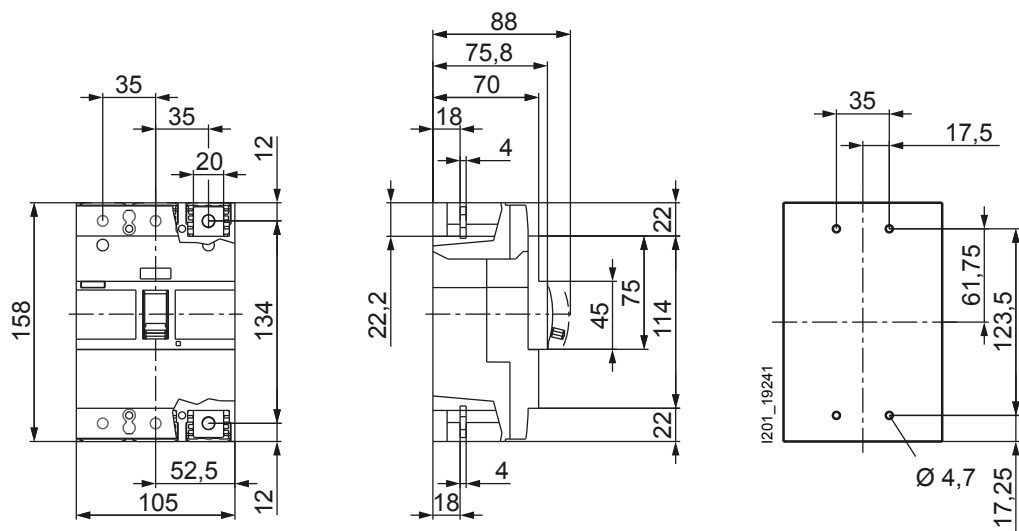

3VA13 / 3VA14, 3 Polos

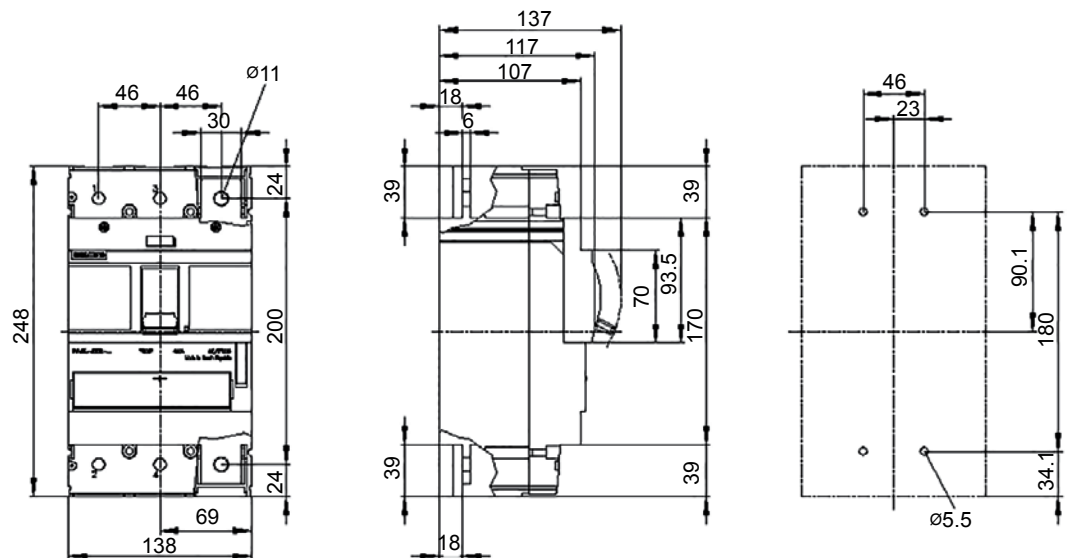

INTERRUPTORES AUTOMÁTICOS DE CAJA MOLDEADA LÍNEA 3VA2 HASTA 1000 A DIMENSIONES

Dimensiones en milímetros

3VA20 / 3VA21 / 3VA22, 3 Polos

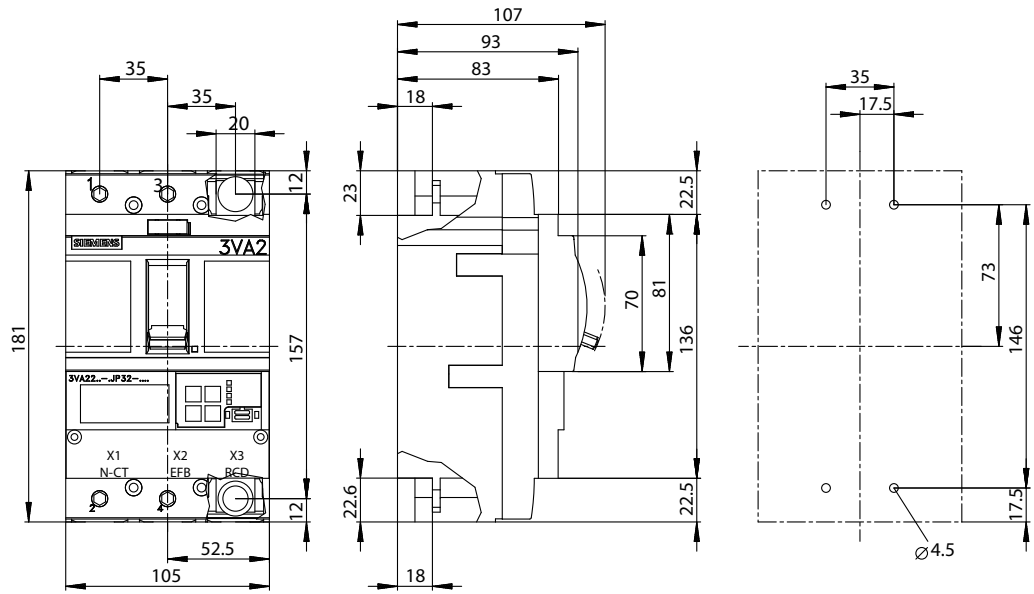

3VA23 / 3VA24, 3 Polos

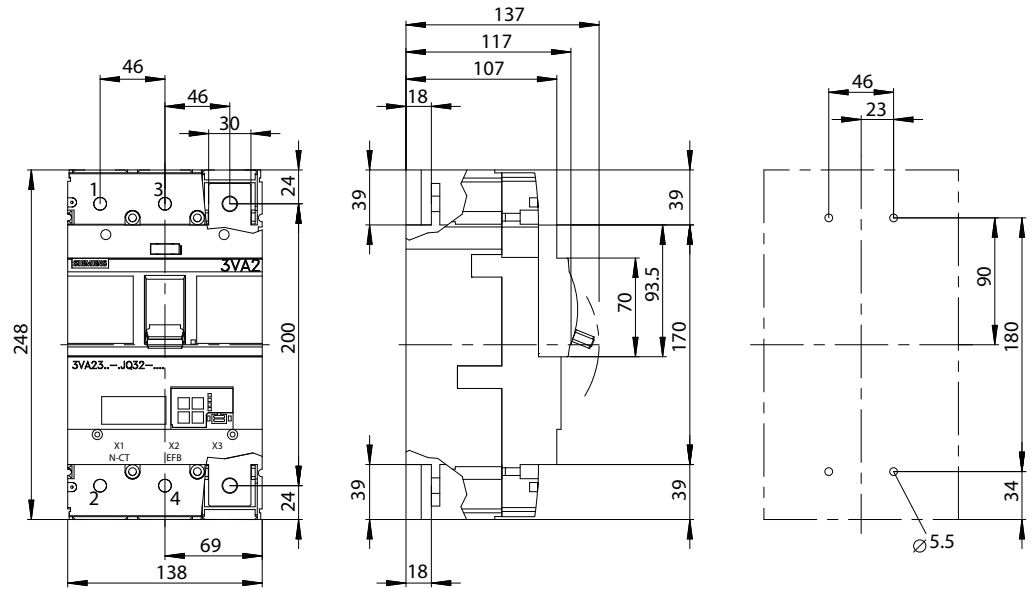

3VA25, 3 Polos

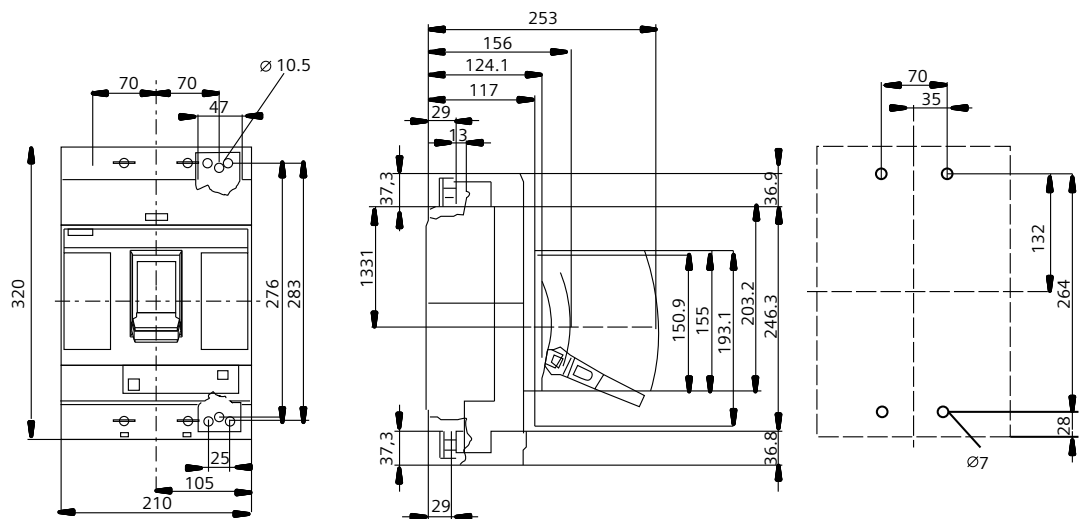

INTERRUPTORES AUTOMÁTICOS DE CAJA MOLDEADA LÍNEA 3VL HASTA 1600A

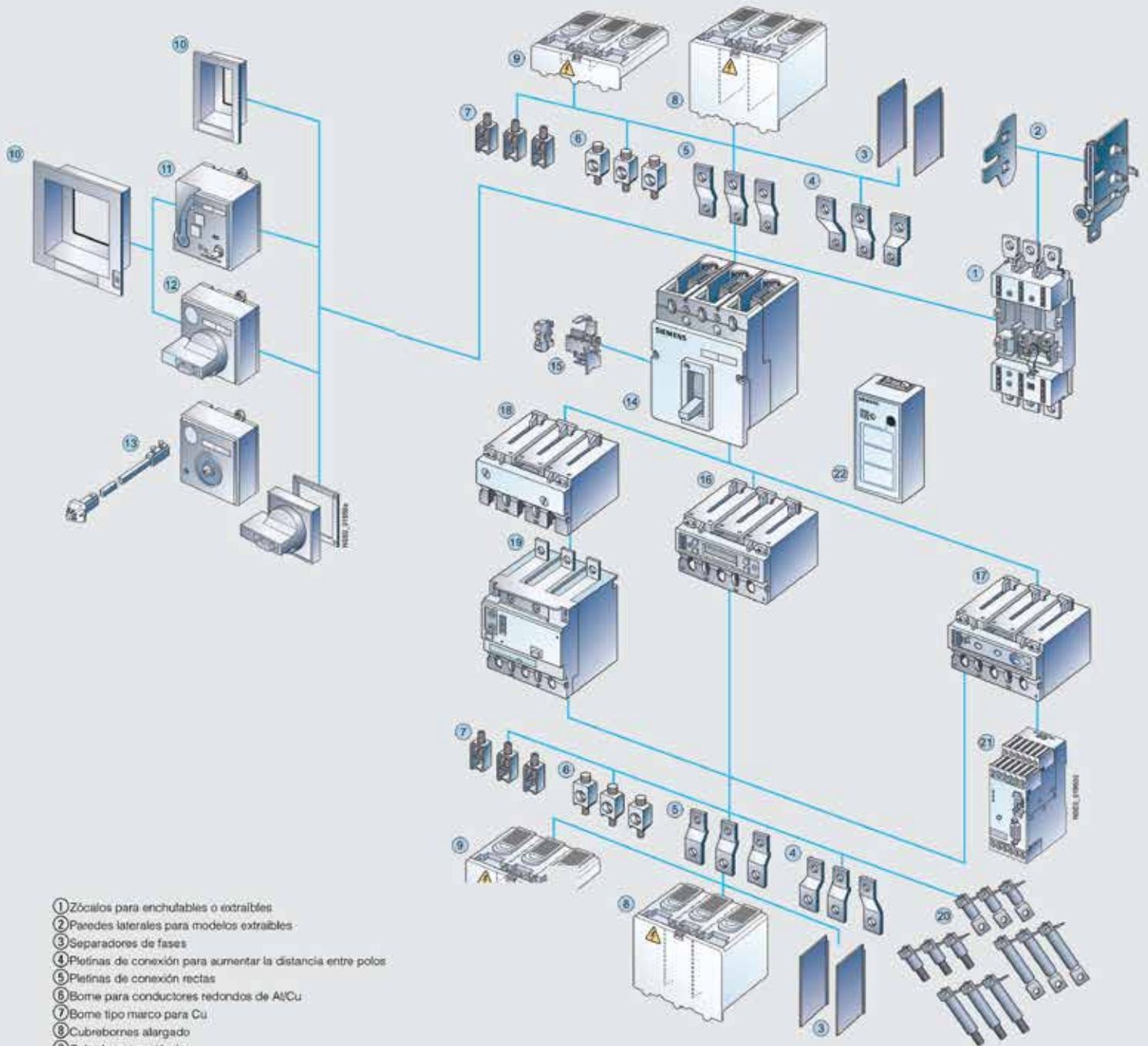

- ① Zócalos para enchufables o extraíbles
- ② Paredes laterales para modelos extraíbles
- ③ Separadores de fases
- ④ Pletinas de conexión para aumentar la distancia entre polos
- ⑤ Pletinas de conexión rectas
- ⑥ Borne para conductores redondos de Al/Cu
- ⑦ Borne tipo marco para Cu
- ⑧ Cubrebornes alargado
- ⑨ Cubrebornes estándar
- ⑩ Falso marco/marco cobertor para recorte en puerta
- ⑪ Accionamiento motor con acumulador de energía (SEO)
- ⑫ Accionamiento motor (MO)
- ⑬ Accionamiento giratorio frontal
- ⑭ Accionamiento giratorio para puerta
- ⑮ Interruptor automático de caja moldeada 3VL
- ⑯ Accesorios internos
- ⑰ Disparador electrónico por sobrecorriente LCD ETU
- ⑱ Disparador electrónico por sobrecorriente con función de comunicación
- ⑲ Disparador por sobrecorriente magnetotérmico
- ⑳ Módulo de protección diferencial RCD
- ㉑ Conexiones posteriores, planas y redondas
- ㉒ Módulo de comunicaciones COM20/21 para PROFIBUS DP/MODBUS
- ㉓ Fuente de alimentación por batería con función de prueba para disparador electrónico

INTERRUPTORES AUTOMÁTICOS DE CAJA MOLDEADA

LÍNEA 3VL HASTA 1600 A, IEC

Capacidad de ruptura normal, intermedia y alta.

Aplicación a nivel industrial y comercial, tiempo de disparo 4 ms

Dic. 10/2018

Garantía 1 año
¡Cumple Retie!



✓ Interruptores limitadores de corriente, tiempo de disparo 4 ms.

4/38

No. de Depósito	Descripción							Precio sugerido Unit. - Col. \$(*)
	Tipo	Unidad de disparo	Regulación (A)		Capacidad de ruptura Simétrica (KA)			
			Térmica L	Cortocircuito I	220/240V	440V	480V	
Interruptores con unidad de disparo termomagnética regulable, capacidad de ruptura normal								
100021451	3VL1702-1DD33-0AA0	TM - LI	16-20	300	65	25	25	524.000
100021324	3VL1703-1DD33-0AA0	TM - LI	25-32	300	65	25	25	524.000
100021433	3VL1704-1DD33-0AA0	TM - LI	30-40	600	65	25	25	524.000
100021453	3VL1705-1DD33-0AA0	TM - LI	40-50	600	65	25	25	524.000
100021329	3VL1706-1DD33-0AA0	TM - LI	50-63	600	65	25	25	524.000
100021457	3VL1708-1DD33-0AA0	TM - LI	63-80	1000	65	25	25	584.900
100021331	3VL1710-1DD33-0AA0	TM - LI	80-100	1000	65	25	25	584.900
100021435	3VL1712-1DD33-0AA0	TM - LI	100-125	1000	65	25	25	935.800
100021423	3VL1716-1DD33-0AA0	TM - LI	125-160	1500	65	25	25	1.194.500
100021381	3VL3720-1DC36-0AA0	TM - LI	160-200	1000-2000	65	25	25	1.439.900
100021387	3VL3725-1DC36-0AA0	TM - LI	200-250	1250-2500	65	25	25	1.726.100
100021424	3VL4731-1DC36-0AA0	TM - LI	250-315	1575-3150	65	35	35	2.455.500
100021429	3VL4740-1DC36-0AA0	TM - LI	315-400	2000-4000	65	35	35	2.479.400
100020917	3VL5750-1DC36-0AA0	TM - LI	400-500	2500-5000	65	35	25	4.938.700
100020925	3VL5763-1DC36-0AA0	TM - LI	500-630	3250-6300	65	35	25	5.030.400
Interruptores con unidad de disparo electrónica regulable, capacidad de ruptura normal								
100021021	3VL5763-1SB36-0AA0	ETU - LI	252-630	1,25... 10 x In	65	35	25	5.346.300
100021012	3VL6780-1SB36-0AA0	ETU - LI	320-800	1,25... 8 x In	65	35	25	6.964.200
100147672	3VL7710-1SL36-0AA0	ETU - LIG	400-1000	1,25... 11 x In	65	35	25	9.585.900
100147673	3VL7712-1SL36-0AA0	ETU - LIG	500-1250	1,25... 11 x In	65	35	25	10.650.000
100147680	3VL8716-1SL30-0AA0	ETU - LIG	650-1600	1,25... 9 x In	65	35	25	13.524.300
Interruptores con unidad de disparo Termomagnética regulable, capacidad de ruptura Intermedia								
100021431	3VL1702-2DD33-0AA0	TM - LI	16-20	300	100	42	42	591.000
100021452	3VL1703-2DD33-0AA0	TM - LI	25-32	300	100	42	42	591.000
100021454	3VL1704-2DD33-0AA0	TM - LI	30-40	600	100	42	42	591.000
100021462	3VL1705-2DD33-0AA0	TM - LI	40-50	600	100	42	42	591.000
100021459	3VL1706-2DD33-0AA0	TM - LI	50-63	600	100	42	42	591.000
100021458	3VL1708-2DD33-0AA0	TM - LI	63-80	1000	100	42	42	662.000
100021450	3VL1710-2DD33-0AA0	TM - LI	80-100	1000	100	42	42	662.000
100021456	3VL1712-2DD33-0AA0	TM - LI	100-125	1000	100	42	42	1.112.200
100021461	3VL1716-2DD33-0AA0	TM - LI	125-160	1500	100	42	42	1.343.700
100021383	3VL3720-2DC36-0AA0	TM - LI	160-200	1000-2000	100	50	50	1.669.000
100021392	3VL3725-2DC36-0AA0	TM - LI	200-250	1250-2500	100	50	50	1.907.300
100021443	3VL4731-2DC36-0AA0	TM - LI	250-315	1575-3150	100	50	50	2.640.800
100021447	3VL4740-2DC36-0AA0	TM - LI	315-400	2000-4000	100	50	50	2.713.400
100020918	3VL5750-2DC36-0AA0	TM - LI	400-500	2500-5000	100	50	50	5.157.100
100020930	3VL5763-2DC36-0AA0	TM - LI	500-630	3250-6300	100	50	50	5.244.500
Notas:	Para accesorios, favor consultar la página Accesorios para interruptores 1) Suministro de importación bajo pedido La protección de falla a tierra (G) aplica para sistemas sin neutro, consultar para otros casos							

(*) El Precio Lista no incluye IVA vigente - Precios sujetos a cambio sin previo aviso

INTERRUPTORES MAGNÉTICOS LINEAS 3VL

Capacidad de ruptura normal. Otras capacidades de ruptura favor consultar.

Aplicación a nivel industrial y comercial.

Dic. 10/2018

No. de Depósito

Descripción

Precio sugerido
Unit. - Col. \$(*)

**Garantía
1 año**

¡Cumple Retie!



	Tipo	Regulación (A)		Capacidad de ruptura Simétrica (KA)				
		Nominal	Magnética	220/240V	440V	480V	500V	
Interruptores para combinación de Arranque, 3VL con disparador magnético regulable								
100074839	3VL2706-1DK36-0AA0	63	450-900	65	55	25	25	465.500
100027482	3VL2710-1DK36-0AA0	100	750-1500	65	55	25	25	588.400
100027483	3VL2716-1DK36-0AA0	160	1250-2500	65	55	25	25	1.169.300
100038083	3VL3725-1DK36-0AA0	250	1750-3500	65	55	25	25	1.487.500
100074831	3VL4731-1DK36-0AA0	315	2000-4000	65	55	35	25	2.203.500
100026416	3VL5750-1DK36-0AA0	500	3250-6300	65	55	25	25	3.017.000
Interruptores para combinación de Arranque, 3VL con disparador magnético fijo								
100020927	3VL5763-1DE36-0AA0	630	6300	65	55	25	25	3.148.000
100020935	3VL6780-1DE36-0AA0	800	6500	65	55	25	25	5.471.500
100020947	3VL7712-1DE36-0AA0	1250	12000	65	55	25	25	8.755.200
100329524	3VL8716-1DE30-0AA0	1600	14400	65	55	25	25	10.956.700

4/39

Notas: Para accesorios, favor consultar la página Accesorios para interruptores

(*) El Precio Lista no incluye IVA vigente - Precios sujetos a cambio sin previo aviso

ACCESORIOS PARA INTERRUPTORES 3VL

Dic. 10/2018

No. de Depósito

Descripción

Precio sugerido Unit. - Col. \$(*)

Garantía 1 año



3VL9000-8AP01

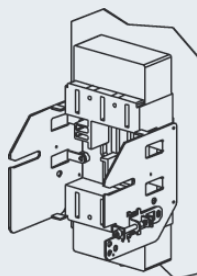

3VL9,00-4WA30

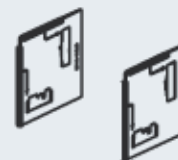

3VL9,00-8CE00

Tipo

Para interruptor

Montaje

Accesorios internos

Bobina de disparo de mínima tensión:

No. de Depósito	Accesorio	Descripción	Montaje	Precio sugerido
100020887	3VL9400-1UG00	3VL17, 3VL27, 3VL37, 3VL47 Tensión de funcionamiento 110-127 VAC	Lado derecho	304.600
100020888	3VL9400-1UH00	3VL17, 3VL27, 3VL37, 3VL47 Tensión de funcionamiento 220-250 VAC	Lado derecho	302.200
100020844	3VL9800-1UG00	3VL57, 3VL67, 3VL77, 3VL87 Tensión de funcionamiento 110-127 VAC	Lado derecho	324.200
100020845	3VL9800-1UH00	3VL57, 3VL67, 3VL77, 3VL87 Tensión de funcionamiento 220-250 VAC	Lado derecho	324.200

Bobina de disparo por emisión de corriente:

100020885	3VL9400-1SR00	3VL17, 3VL27, 3VL37, 3VL47 Tensión de funcionamiento 110-127 VAC	Lado derecho	197.900
100020886	3VL9400-1ST00	3VL17, 3VL27, 3VL37, 3VL47 Tensión de funcionamiento 208-277 VAC	Lado derecho	197.900
100020842	3VL9800-1SR00	3VL57, 3VL67, 3VL77, 3VL87 Tensión de funcionamiento 110-127 VAC	Lado derecho	337.200
100020843	3VL9800-1ST00	3VL57, 3VL67, 3VL77, 3VL87 Tensión de funcionamiento 208-277 VAC	Lado derecho	327.400

Contactos auxiliares y contactos de alarma

100020898	3VL9400-2AB00	3VL17, 3VL27, 3VL37, 3VL47 (Contactos auxiliares)	Lado izquierdo	100.900
100020899	3VL9400-2AD00	3VL17, 3VL27, 3VL37, 3VL47 (Contactos aux + Contacto de alarma)	Lado izquierdo	110.900
100020894	3VL9800-2AE00	3VL57, 3VL67, 3VL77, 3VL87 (Contactos auxiliares + Contactos de alarma)	Lado izquierdo	154.900

Accesorios externos

Accionamiento motorizado:

100020863	3VL9300-3MN00	3VL17, 3VL27, 3VL37 Tensión de funcionamiento 110-127 VAC/DC	Frontal	1.318.800
100020864	3VL9300-3MQ00	3VL17, 3VL27, 3VL37 Tensión de funcionamiento 220-250 VAC/DC	Frontal	1.318.800
100021055	3VL9400-3MN00	3VL47 Tensión de funcionamiento 110-127 VAC/DC	Frontal	1.830.500
100020453	3VL9400-3MQ00	3VL47 Tensión de funcionamiento 220-250 VAC/DC	Frontal	1.865.800
100020825	3VL9600-3MN00	3VL57, 3VL67 Tensión de funcionamiento 110-127 VAC/DC	Frontal	2.543.700
100020826	3VL9600-3MQ00	3VL57, 3VL67 Tensión de funcionamiento 220-250 VAC/DC	Frontal	2.544.300
100020785	3VL9800-3MN00	3VL77, 3VL87 Tensión de funcionamiento 110-127 VAC/DC	Frontal	3.562.800
100020786	3VL9800-3MQ00	3VL77, 3VL87 Tensión de funcionamiento 220-250 VAC/DC	Frontal	3.772.300

Modulo diferencial¹⁾

100020848	3VL9112-5GA30	Modulo-DI (RCD), montaje inferior VL17 IN=160A UE=127...480V 3 polos	Inferior	1.845.000
100020858	3VL9216-5GC30	Modulo-DI (RCD), montaje inferior VL27 IN=160A UE=127...480V 3 polos	Inferior	1.845.000
100231725	3VL9216-5GD30	Modulo-DI (RCD), montaje inferior VL27 IN=160A UE=230...690V 3 polos	Inferior	2.218.000
100020882	3VL9325-5GE30	Modulo-DI (RCD), montaje inferior VL37 IN=250A UE=127...480V 3 polos	Inferior	1.989.700
100042430	3VL9325-5GF30	Modulo-DI (RCD), montaje inferior VL37 IN=250A UE=230...690V 3 polos	Inferior	2.361.600

Notas: ¹⁾ Suministro de importación bajo pedido

(*) El Precio Lista no incluye IVA vigente - Precios sujetos a cambio sin previo aviso

ACCESORIOS PARA INTERRUPTORES AUTOMÁTICOS DE CAJA MOLDEADA 3VL

Dic. 10/2018

No. de Depósito	Para interruptor		Montaje	Precio sugerido Unit. - Col. \$(*)
Enclavamiento mecánico				
100020880	3VL9300-8LC00	3VL17, 3VL27, 3VL37	Posterior	771.000
100027210	3VL9400-8LC00	3VL47	Posterior	1.262.800
100027240	3VL9600-8LC00	3VL57, 3VL67	Posterior	1.582.000
100042274	3VL9800-8LC00	3VL77, 3VL87	Posterior	2.082.000
Accionamiento giratorio estandar				
100020859	3VL9300-3HA00	3VL17, 3VL27, 3VL37	Frontal	182.000
100020900	3VL9400-3HA00	3VL47	Frontal	194.500
100020821	3VL9600-3HA00	3VL57, 3VL67	Frontal	272.900
100020896	3VL9800-3HA00	3VL77, 3VL87	Frontal	484.800
Accionamiento giratorio prolongado				
100020975	3VL9300-3HF05	3VL17, 3VL27, 3VL37	Frontal	229.600
100020974	3VL9400-3HF05	3VL47	Frontal	368.400
100020976	3VL9600-3HF05	3VL57, 3VL67	Frontal	374.900
100020978	3VL9800-3HF05	3VL77, 3VL87	Frontal	562.500
Accesorios adicionales				
100027500 ¹⁾	3VL9000-8AP01	Alimentación por batería para ETU/LCD-ETU PARA VL160-1600, VL150-1600 UL (DG-FRAME - PG-FRAME)		145.800
Bastidor Guia (Para conversión de fijo a extraíble)				
100029041	3VL9300-4WA30	Bastidor guia para VL37 conexión posterior 3 polos		867.400
100020807	3VL9400-4WA30	Bastidor guia para VL47 conexión posterior 3 polos		2.226.400
100027217	3VL9500-4WA30	Bastidor guia para VL57 conexión posterior 3 polos		2.477.400
100027234	3VL9600-4WA30	Bastidor guia para VL67 conexión posterior 3 polos		3.176.300
100020791 ¹⁾	3VL9800-4WA30	Bastidor guia para VL77 VL87 conexión posterior 3 polos		3.530.500
Terminales de alimentación para conexión a barra (Con perforación roscada)				
100020971	3VL9116-4TA30	3VL17 (1 juego = 3 terminales)		38.300
100020972	3VL9216-4TA30	3VL27 (1 juego = 3 terminales)		38.500
Terminales de alimentación para conexión a cable				
100029040	3VL9300-4TD30	3VL37 (1 juego = 3 terminales)		39.500
100020806	3VL9400-4TD30	3VL47 (1 juego = 3 terminales)		180.200
100020816	3VL9500-4TG30	3VL57 (1 juego = 3 terminales)		248.000
100020831	3VL9600-4TG30	3VL67 (1 juego = 3 terminales)		374.500
100020840	3VL9700-4TG30	3VL77 (1 juego = 3 terminales)		438.700
Separadores de fases				Empaque (juego)
100020878	3VL9300-8CE00	Separadores de fases para VL17 VL27 VL37 IP30 estandar 1 unita = 2 tapas 3 polos	2 unidades	50.400
100020835	3VL9600-8CE00	Separadores de fases para VL47 VL57 VL67 IP30 estandar 1 unita = 2 tapas 3 polos	2 unidades	56.500
100020794	3VL9800-8CE00	Cubrebornes para VL77 VL87 IP30 estandar 1 unita = 2 tapas 3 polos	2 unidades	66.000
Cubrebornes				
100020877	3VL9300-8CB30	Cubrebornes para VL17 VL27 VL37 IP30 estandar 1 unita = 2 tapas 3 polos	2 unidades	69.600
100027208	3VL9400-8CB30	Cubrebornes para VL47 IP30 estandar 1 unita = 2 tapas 3 polos	2 unidades	102.500
100027239	3VL9600-8CB30	Cubrebornes para VL57 VL67 IP30 estandar 1 unita = 2 tapas 3 polos	2 unidades	181.700
100021056	3VL9800-8CB30	Cubrebornes para VL77 VL87 IP30 estandar 1 unita = 2 tapas 3 polos	2 unidades	251.900
Notas: ¹⁾ Suministro de importación bajo pedido				

4/41

(*) El Precio Lista no incluye IVA vigente - Precios sujetos a cambio sin previo aviso

KITS PARA TRANSFERENCIAS AUTOMÁTICAS CON INTERRUPTORES DE CAJA MOLDEADA HASTA 1600A

Dic. 10/2018

No. de Depósito	Descripción						Precio sugerido Unit. - Col. \$(*)																																																																																																																																																																																											
	Los kits de transferencia 3VA incluyen:		Los kits de transferencia 3VL incluyen:		Los kits de transferencia 3VT incluyen:																																																																																																																																																																																													
	<ul style="list-style-type: none"> • 2 Interruptores de caja moldeada 3VA • 2 Accionamientos motorizados 110-230VAC / 110-250VDC • 1 Encalvamiento posterior con varilla • 2 Bloques de contactos auxiliares contactos conmutados • 2 Bloques señalización disparado contactos conmutados 		<ul style="list-style-type: none"> • 2 Interruptores de caja moldeada 3VL • 2 Accionamientos motorizados 220-250VAC/DC • 1 Enclavamiento mecánico • 2 contactos auxiliares y 2 de alarma 		<ul style="list-style-type: none"> • 2 Interruptores de caja moldeada 3VT • 2 Accionamientos motorizados 230VAC • 1 Encalvamiento mecánico • 2 Contactos auxiliares y 2 de alarma • 2 Temporizadores 																																																																																																																																																																																													
	<table border="1"> <thead> <tr> <th rowspan="2">Descripción</th> <th rowspan="2">Regulación Térmica (A)</th> <th rowspan="2">Tipo de conexión</th> <th colspan="3">Capacidad de ruptura Simétrica (KA)</th> <th rowspan="2"></th> </tr> <tr> <th>240V</th> <th>440V</th> <th>500V</th> </tr> </thead> <tbody> <tr> <td colspan="7">Kits de transferencia 3 polos interruptores de caja moldeada 3VA</td> </tr> <tr> <td>100423757</td> <td>KIT DE TRANSFERENCIA 112-160A CON INTERRUPTOR 3VA</td> <td>112-160</td> <td>Fijo</td> <td>85</td> <td>36</td> <td>10</td> <td>3.927.700</td> </tr> <tr> <td>100423758</td> <td>KIT DE TRANSFERENCIA 140-200A CON INTERRUPTOR 3VA</td> <td>140-200</td> <td>Fijo</td> <td>85</td> <td>36</td> <td>10</td> <td>4.808.800</td> </tr> <tr> <td>100423759</td> <td>KIT DE TRANSFERENCIA 175-250A CON INTERRUPTOR 3VA</td> <td>175-250</td> <td>Fijo</td> <td>85</td> <td>36</td> <td>10</td> <td>5.086.300</td> </tr> <tr> <td>100467594</td> <td>KIT DE TRANSFERENCIA 160-400A CON INTERRUPTOR 3VA</td> <td>160-400</td> <td>Fijo</td> <td>85</td> <td>36</td> <td>10</td> <td>5.978.700</td> </tr> <tr> <td>100467596</td> <td>KIT DE TRANSFERENCIA 250-630A CON INTERRUPTOR 3VA</td> <td>250-630</td> <td>Fijo</td> <td>85</td> <td>36</td> <td>10</td> <td>8.368.000</td> </tr> <tr> <td colspan="7"> <table border="1"> <thead> <tr> <th rowspan="2">Descripción</th> <th rowspan="2">Regulación Térmica (A)</th> <th rowspan="2">Tipo de conexión</th> <th>240V</th> <th>440V</th> <th>480V</th> <th rowspan="2"></th> </tr> </thead> <tbody> <tr> <td colspan="7">Kits de transferencia 3 polos interruptores de caja moldeada 3VL</td> </tr> <tr> <td>100328093</td> <td>KIT DE TRANSFERENCIA 320-800A CON INTERRUPTOR 3VL</td> <td>320-800</td> <td>Fijo</td> <td>65</td> <td>35</td> <td>25*</td> <td>16.107.400</td> </tr> <tr> <td>100328094</td> <td>KIT DE TRANSFERENCIA 400-1000A CON INTERRUPTOR 3VL</td> <td>400-1000</td> <td>Fijo</td> <td>65</td> <td>35</td> <td>25*</td> <td>26.028.400</td> </tr> <tr> <td>100328095</td> <td>KIT DE TRANSFERENCIA 500-1250A CON INTERRUPTOR 3VL</td> <td>500-1250</td> <td>Fijo</td> <td>65</td> <td>35</td> <td>25*</td> <td>27.959.000</td> </tr> <tr> <td>100328096</td> <td>KIT DE TRANSFERENCIA 650-1600A CON INTERRUPTOR 3VL</td> <td>650-1600</td> <td>Fijo</td> <td>65</td> <td>35</td> <td>25*</td> <td>33.800.500</td> </tr> <tr> <td colspan="7"> <table border="1"> <thead> <tr> <th rowspan="2">Descripción</th> <th rowspan="2">Regulación Térmica (A)</th> <th rowspan="2">Tipo de conexión</th> <th>230V</th> <th>440V</th> <th>500V</th> <th rowspan="2"></th> </tr> </thead> <tbody> <tr> <td colspan="7">Kits de transferencia 3 polos interruptores de caja moldeada 3VT</td> </tr> <tr> <td>100395366</td> <td>KIT DE TRANSFERENCIA 100-250A CON INTERRUPTOR 3VT</td> <td>100-250</td> <td>Fijo</td> <td>60</td> <td>25</td> <td>16</td> <td>3.479.500</td> </tr> <tr> <td>100395367</td> <td>KIT DE TRANSFERENCIA 160-400A CON INTERRUPTOR 3VT</td> <td>160-400</td> <td>Fijo</td> <td>60</td> <td>25</td> <td>16</td> <td>5.589.800</td> </tr> <tr> <td>100395368</td> <td>KIT DE TRANSFERENCIA 250-630A CON INTERRUPTOR 3VT</td> <td>250-630</td> <td>Fijo</td> <td>60</td> <td>25</td> <td>16</td> <td>6.919.900</td> </tr> <tr> <td>100328098</td> <td>KIT DE TRANSFERENCIA 315-800A CON INTERRUPTOR 3VT</td> <td>315-800</td> <td>Fijo</td> <td>85</td> <td>-</td> <td>45</td> <td>8.875.500</td> </tr> <tr> <td>100328099</td> <td>KIT DE TRANSFERENCIA 400-1000A CON INTERRUPTOR 3VT</td> <td>400-1000</td> <td>Fijo</td> <td>85</td> <td>-</td> <td>45</td> <td>10.509.000</td> </tr> <tr> <td>100328110</td> <td>KIT DE TRANSFERENCIA 500-1250A CON INTERRUPTOR 3VT</td> <td>500-1250</td> <td>Fijo</td> <td>85</td> <td>-</td> <td>45</td> <td>12.406.200</td> </tr> <tr> <td>100328113</td> <td>KIT DE TRANSFERENCIA 650-1600A CON INTERRUPTOR 3VT</td> <td>650-1600</td> <td>Fijo</td> <td>85</td> <td>-</td> <td>45</td> <td>14.341.200</td> </tr> </tbody> </table> </td> </tr> </tbody> </table> </td></tr></tbody></table>							Descripción	Regulación Térmica (A)	Tipo de conexión	Capacidad de ruptura Simétrica (KA)				240V	440V	500V	Kits de transferencia 3 polos interruptores de caja moldeada 3VA							100423757	KIT DE TRANSFERENCIA 112-160A CON INTERRUPTOR 3VA	112-160	Fijo	85	36	10	3.927.700	100423758	KIT DE TRANSFERENCIA 140-200A CON INTERRUPTOR 3VA	140-200	Fijo	85	36	10	4.808.800	100423759	KIT DE TRANSFERENCIA 175-250A CON INTERRUPTOR 3VA	175-250	Fijo	85	36	10	5.086.300	100467594	KIT DE TRANSFERENCIA 160-400A CON INTERRUPTOR 3VA	160-400	Fijo	85	36	10	5.978.700	100467596	KIT DE TRANSFERENCIA 250-630A CON INTERRUPTOR 3VA	250-630	Fijo	85	36	10	8.368.000	<table border="1"> <thead> <tr> <th rowspan="2">Descripción</th> <th rowspan="2">Regulación Térmica (A)</th> <th rowspan="2">Tipo de conexión</th> <th>240V</th> <th>440V</th> <th>480V</th> <th rowspan="2"></th> </tr> </thead> <tbody> <tr> <td colspan="7">Kits de transferencia 3 polos interruptores de caja moldeada 3VL</td> </tr> <tr> <td>100328093</td> <td>KIT DE TRANSFERENCIA 320-800A CON INTERRUPTOR 3VL</td> <td>320-800</td> <td>Fijo</td> <td>65</td> <td>35</td> <td>25*</td> <td>16.107.400</td> </tr> <tr> <td>100328094</td> <td>KIT DE TRANSFERENCIA 400-1000A CON INTERRUPTOR 3VL</td> <td>400-1000</td> <td>Fijo</td> <td>65</td> <td>35</td> <td>25*</td> <td>26.028.400</td> </tr> <tr> <td>100328095</td> <td>KIT DE TRANSFERENCIA 500-1250A CON INTERRUPTOR 3VL</td> <td>500-1250</td> <td>Fijo</td> <td>65</td> <td>35</td> <td>25*</td> <td>27.959.000</td> </tr> <tr> <td>100328096</td> <td>KIT DE TRANSFERENCIA 650-1600A CON INTERRUPTOR 3VL</td> <td>650-1600</td> <td>Fijo</td> <td>65</td> <td>35</td> <td>25*</td> <td>33.800.500</td> </tr> <tr> <td colspan="7"> <table border="1"> <thead> <tr> <th rowspan="2">Descripción</th> <th rowspan="2">Regulación Térmica (A)</th> <th rowspan="2">Tipo de conexión</th> <th>230V</th> <th>440V</th> <th>500V</th> <th rowspan="2"></th> </tr> </thead> <tbody> <tr> <td colspan="7">Kits de transferencia 3 polos interruptores de caja moldeada 3VT</td> </tr> <tr> <td>100395366</td> <td>KIT DE TRANSFERENCIA 100-250A CON INTERRUPTOR 3VT</td> <td>100-250</td> <td>Fijo</td> <td>60</td> <td>25</td> <td>16</td> <td>3.479.500</td> </tr> <tr> <td>100395367</td> <td>KIT DE TRANSFERENCIA 160-400A CON INTERRUPTOR 3VT</td> <td>160-400</td> <td>Fijo</td> <td>60</td> <td>25</td> <td>16</td> <td>5.589.800</td> </tr> <tr> <td>100395368</td> <td>KIT DE TRANSFERENCIA 250-630A CON INTERRUPTOR 3VT</td> <td>250-630</td> <td>Fijo</td> <td>60</td> <td>25</td> <td>16</td> <td>6.919.900</td> </tr> <tr> <td>100328098</td> <td>KIT DE TRANSFERENCIA 315-800A CON INTERRUPTOR 3VT</td> <td>315-800</td> <td>Fijo</td> <td>85</td> <td>-</td> <td>45</td> <td>8.875.500</td> </tr> <tr> <td>100328099</td> <td>KIT DE TRANSFERENCIA 400-1000A CON INTERRUPTOR 3VT</td> <td>400-1000</td> <td>Fijo</td> <td>85</td> <td>-</td> <td>45</td> <td>10.509.000</td> </tr> <tr> <td>100328110</td> <td>KIT DE TRANSFERENCIA 500-1250A CON INTERRUPTOR 3VT</td> <td>500-1250</td> <td>Fijo</td> <td>85</td> <td>-</td> <td>45</td> <td>12.406.200</td> </tr> <tr> <td>100328113</td> <td>KIT DE TRANSFERENCIA 650-1600A CON INTERRUPTOR 3VT</td> <td>650-1600</td> <td>Fijo</td> <td>85</td> <td>-</td> <td>45</td> <td>14.341.200</td> </tr> </tbody> </table> </td> </tr> </tbody> </table>							Descripción	Regulación Térmica (A)	Tipo de conexión	240V	440V	480V		Kits de transferencia 3 polos interruptores de caja moldeada 3VL							100328093	KIT DE TRANSFERENCIA 320-800A CON INTERRUPTOR 3VL	320-800	Fijo	65	35	25*	16.107.400	100328094	KIT DE TRANSFERENCIA 400-1000A CON INTERRUPTOR 3VL	400-1000	Fijo	65	35	25*	26.028.400	100328095	KIT DE TRANSFERENCIA 500-1250A CON INTERRUPTOR 3VL	500-1250	Fijo	65	35	25*	27.959.000	100328096	KIT DE TRANSFERENCIA 650-1600A CON INTERRUPTOR 3VL	650-1600	Fijo	65	35	25*	33.800.500	<table border="1"> <thead> <tr> <th rowspan="2">Descripción</th> <th rowspan="2">Regulación Térmica (A)</th> <th rowspan="2">Tipo de conexión</th> <th>230V</th> <th>440V</th> <th>500V</th> <th rowspan="2"></th> </tr> </thead> <tbody> <tr> <td colspan="7">Kits de transferencia 3 polos interruptores de caja moldeada 3VT</td> </tr> <tr> <td>100395366</td> <td>KIT DE TRANSFERENCIA 100-250A CON INTERRUPTOR 3VT</td> <td>100-250</td> <td>Fijo</td> <td>60</td> <td>25</td> <td>16</td> <td>3.479.500</td> </tr> <tr> <td>100395367</td> <td>KIT DE TRANSFERENCIA 160-400A CON INTERRUPTOR 3VT</td> <td>160-400</td> <td>Fijo</td> <td>60</td> <td>25</td> <td>16</td> <td>5.589.800</td> </tr> <tr> <td>100395368</td> <td>KIT DE TRANSFERENCIA 250-630A CON INTERRUPTOR 3VT</td> <td>250-630</td> <td>Fijo</td> <td>60</td> <td>25</td> <td>16</td> <td>6.919.900</td> </tr> <tr> <td>100328098</td> <td>KIT DE TRANSFERENCIA 315-800A CON INTERRUPTOR 3VT</td> <td>315-800</td> <td>Fijo</td> <td>85</td> <td>-</td> <td>45</td> <td>8.875.500</td> </tr> <tr> <td>100328099</td> <td>KIT DE TRANSFERENCIA 400-1000A CON INTERRUPTOR 3VT</td> <td>400-1000</td> <td>Fijo</td> <td>85</td> <td>-</td> <td>45</td> <td>10.509.000</td> </tr> <tr> <td>100328110</td> <td>KIT DE TRANSFERENCIA 500-1250A CON INTERRUPTOR 3VT</td> <td>500-1250</td> <td>Fijo</td> <td>85</td> <td>-</td> <td>45</td> <td>12.406.200</td> </tr> <tr> <td>100328113</td> <td>KIT DE TRANSFERENCIA 650-1600A CON INTERRUPTOR 3VT</td> <td>650-1600</td> <td>Fijo</td> <td>85</td> <td>-</td> <td>45</td> <td>14.341.200</td> </tr> </tbody> </table>							Descripción	Regulación Térmica (A)	Tipo de conexión	230V	440V	500V		Kits de transferencia 3 polos interruptores de caja moldeada 3VT							100395366	KIT DE TRANSFERENCIA 100-250A CON INTERRUPTOR 3VT	100-250	Fijo	60	25	16	3.479.500	100395367	KIT DE TRANSFERENCIA 160-400A CON INTERRUPTOR 3VT	160-400	Fijo	60	25	16	5.589.800	100395368	KIT DE TRANSFERENCIA 250-630A CON INTERRUPTOR 3VT	250-630	Fijo	60	25	16	6.919.900	100328098	KIT DE TRANSFERENCIA 315-800A CON INTERRUPTOR 3VT	315-800	Fijo	85	-	45	8.875.500	100328099	KIT DE TRANSFERENCIA 400-1000A CON INTERRUPTOR 3VT	400-1000	Fijo	85	-	45	10.509.000	100328110	KIT DE TRANSFERENCIA 500-1250A CON INTERRUPTOR 3VT	500-1250	Fijo	85	-	45	12.406.200	100328113	KIT DE TRANSFERENCIA 650-1600A CON INTERRUPTOR 3VT	650-1600	Fijo	85	-	45	14.341.200
	Descripción	Regulación Térmica (A)	Tipo de conexión	Capacidad de ruptura Simétrica (KA)																																																																																																																																																																																														
240V				440V	500V																																																																																																																																																																																													
Kits de transferencia 3 polos interruptores de caja moldeada 3VA																																																																																																																																																																																																		
100423757	KIT DE TRANSFERENCIA 112-160A CON INTERRUPTOR 3VA	112-160	Fijo	85	36	10	3.927.700																																																																																																																																																																																											
100423758	KIT DE TRANSFERENCIA 140-200A CON INTERRUPTOR 3VA	140-200	Fijo	85	36	10	4.808.800																																																																																																																																																																																											
100423759	KIT DE TRANSFERENCIA 175-250A CON INTERRUPTOR 3VA	175-250	Fijo	85	36	10	5.086.300																																																																																																																																																																																											
100467594	KIT DE TRANSFERENCIA 160-400A CON INTERRUPTOR 3VA	160-400	Fijo	85	36	10	5.978.700																																																																																																																																																																																											
100467596	KIT DE TRANSFERENCIA 250-630A CON INTERRUPTOR 3VA	250-630	Fijo	85	36	10	8.368.000																																																																																																																																																																																											
<table border="1"> <thead> <tr> <th rowspan="2">Descripción</th> <th rowspan="2">Regulación Térmica (A)</th> <th rowspan="2">Tipo de conexión</th> <th>240V</th> <th>440V</th> <th>480V</th> <th rowspan="2"></th> </tr> </thead> <tbody> <tr> <td colspan="7">Kits de transferencia 3 polos interruptores de caja moldeada 3VL</td> </tr> <tr> <td>100328093</td> <td>KIT DE TRANSFERENCIA 320-800A CON INTERRUPTOR 3VL</td> <td>320-800</td> <td>Fijo</td> <td>65</td> <td>35</td> <td>25*</td> <td>16.107.400</td> </tr> <tr> <td>100328094</td> <td>KIT DE TRANSFERENCIA 400-1000A CON INTERRUPTOR 3VL</td> <td>400-1000</td> <td>Fijo</td> <td>65</td> <td>35</td> <td>25*</td> <td>26.028.400</td> </tr> <tr> <td>100328095</td> <td>KIT DE TRANSFERENCIA 500-1250A CON INTERRUPTOR 3VL</td> <td>500-1250</td> <td>Fijo</td> <td>65</td> <td>35</td> <td>25*</td> <td>27.959.000</td> </tr> <tr> <td>100328096</td> <td>KIT DE TRANSFERENCIA 650-1600A CON INTERRUPTOR 3VL</td> <td>650-1600</td> <td>Fijo</td> <td>65</td> <td>35</td> <td>25*</td> <td>33.800.500</td> </tr> <tr> <td colspan="7"> <table border="1"> <thead> <tr> <th rowspan="2">Descripción</th> <th rowspan="2">Regulación Térmica (A)</th> <th rowspan="2">Tipo de conexión</th> <th>230V</th> <th>440V</th> <th>500V</th> <th rowspan="2"></th> </tr> </thead> <tbody> <tr> <td colspan="7">Kits de transferencia 3 polos interruptores de caja moldeada 3VT</td> </tr> <tr> <td>100395366</td> <td>KIT DE TRANSFERENCIA 100-250A CON INTERRUPTOR 3VT</td> <td>100-250</td> <td>Fijo</td> <td>60</td> <td>25</td> <td>16</td> <td>3.479.500</td> </tr> <tr> <td>100395367</td> <td>KIT DE TRANSFERENCIA 160-400A CON INTERRUPTOR 3VT</td> <td>160-400</td> <td>Fijo</td> <td>60</td> <td>25</td> <td>16</td> <td>5.589.800</td> </tr> <tr> <td>100395368</td> <td>KIT DE TRANSFERENCIA 250-630A CON INTERRUPTOR 3VT</td> <td>250-630</td> <td>Fijo</td> <td>60</td> <td>25</td> <td>16</td> <td>6.919.900</td> </tr> <tr> <td>100328098</td> <td>KIT DE TRANSFERENCIA 315-800A CON INTERRUPTOR 3VT</td> <td>315-800</td> <td>Fijo</td> <td>85</td> <td>-</td> <td>45</td> <td>8.875.500</td> </tr> <tr> <td>100328099</td> <td>KIT DE TRANSFERENCIA 400-1000A CON INTERRUPTOR 3VT</td> <td>400-1000</td> <td>Fijo</td> <td>85</td> <td>-</td> <td>45</td> <td>10.509.000</td> </tr> <tr> <td>100328110</td> <td>KIT DE TRANSFERENCIA 500-1250A CON INTERRUPTOR 3VT</td> <td>500-1250</td> <td>Fijo</td> <td>85</td> <td>-</td> <td>45</td> <td>12.406.200</td> </tr> <tr> <td>100328113</td> <td>KIT DE TRANSFERENCIA 650-1600A CON INTERRUPTOR 3VT</td> <td>650-1600</td> <td>Fijo</td> <td>85</td> <td>-</td> <td>45</td> <td>14.341.200</td> </tr> </tbody> </table> </td> </tr> </tbody> </table>							Descripción	Regulación Térmica (A)	Tipo de conexión	240V	440V	480V		Kits de transferencia 3 polos interruptores de caja moldeada 3VL							100328093	KIT DE TRANSFERENCIA 320-800A CON INTERRUPTOR 3VL	320-800	Fijo	65	35	25*	16.107.400	100328094	KIT DE TRANSFERENCIA 400-1000A CON INTERRUPTOR 3VL	400-1000	Fijo	65	35	25*	26.028.400	100328095	KIT DE TRANSFERENCIA 500-1250A CON INTERRUPTOR 3VL	500-1250	Fijo	65	35	25*	27.959.000	100328096	KIT DE TRANSFERENCIA 650-1600A CON INTERRUPTOR 3VL	650-1600	Fijo	65	35	25*	33.800.500	<table border="1"> <thead> <tr> <th rowspan="2">Descripción</th> <th rowspan="2">Regulación Térmica (A)</th> <th rowspan="2">Tipo de conexión</th> <th>230V</th> <th>440V</th> <th>500V</th> <th rowspan="2"></th> </tr> </thead> <tbody> <tr> <td colspan="7">Kits de transferencia 3 polos interruptores de caja moldeada 3VT</td> </tr> <tr> <td>100395366</td> <td>KIT DE TRANSFERENCIA 100-250A CON INTERRUPTOR 3VT</td> <td>100-250</td> <td>Fijo</td> <td>60</td> <td>25</td> <td>16</td> <td>3.479.500</td> </tr> <tr> <td>100395367</td> <td>KIT DE TRANSFERENCIA 160-400A CON INTERRUPTOR 3VT</td> <td>160-400</td> <td>Fijo</td> <td>60</td> <td>25</td> <td>16</td> <td>5.589.800</td> </tr> <tr> <td>100395368</td> <td>KIT DE TRANSFERENCIA 250-630A CON INTERRUPTOR 3VT</td> <td>250-630</td> <td>Fijo</td> <td>60</td> <td>25</td> <td>16</td> <td>6.919.900</td> </tr> <tr> <td>100328098</td> <td>KIT DE TRANSFERENCIA 315-800A CON INTERRUPTOR 3VT</td> <td>315-800</td> <td>Fijo</td> <td>85</td> <td>-</td> <td>45</td> <td>8.875.500</td> </tr> <tr> <td>100328099</td> <td>KIT DE TRANSFERENCIA 400-1000A CON INTERRUPTOR 3VT</td> <td>400-1000</td> <td>Fijo</td> <td>85</td> <td>-</td> <td>45</td> <td>10.509.000</td> </tr> <tr> <td>100328110</td> <td>KIT DE TRANSFERENCIA 500-1250A CON INTERRUPTOR 3VT</td> <td>500-1250</td> <td>Fijo</td> <td>85</td> <td>-</td> <td>45</td> <td>12.406.200</td> </tr> <tr> <td>100328113</td> <td>KIT DE TRANSFERENCIA 650-1600A CON INTERRUPTOR 3VT</td> <td>650-1600</td> <td>Fijo</td> <td>85</td> <td>-</td> <td>45</td> <td>14.341.200</td> </tr> </tbody> </table>							Descripción	Regulación Térmica (A)	Tipo de conexión	230V	440V	500V		Kits de transferencia 3 polos interruptores de caja moldeada 3VT							100395366	KIT DE TRANSFERENCIA 100-250A CON INTERRUPTOR 3VT	100-250	Fijo	60	25	16	3.479.500	100395367	KIT DE TRANSFERENCIA 160-400A CON INTERRUPTOR 3VT	160-400	Fijo	60	25	16	5.589.800	100395368	KIT DE TRANSFERENCIA 250-630A CON INTERRUPTOR 3VT	250-630	Fijo	60	25	16	6.919.900	100328098	KIT DE TRANSFERENCIA 315-800A CON INTERRUPTOR 3VT	315-800	Fijo	85	-	45	8.875.500	100328099	KIT DE TRANSFERENCIA 400-1000A CON INTERRUPTOR 3VT	400-1000	Fijo	85	-	45	10.509.000	100328110	KIT DE TRANSFERENCIA 500-1250A CON INTERRUPTOR 3VT	500-1250	Fijo	85	-	45	12.406.200	100328113	KIT DE TRANSFERENCIA 650-1600A CON INTERRUPTOR 3VT	650-1600	Fijo	85	-	45	14.341.200																																																																	
Descripción	Regulación Térmica (A)	Tipo de conexión	240V	440V	480V																																																																																																																																																																																													
			Kits de transferencia 3 polos interruptores de caja moldeada 3VL																																																																																																																																																																																															
100328093	KIT DE TRANSFERENCIA 320-800A CON INTERRUPTOR 3VL	320-800	Fijo	65	35	25*	16.107.400																																																																																																																																																																																											
100328094	KIT DE TRANSFERENCIA 400-1000A CON INTERRUPTOR 3VL	400-1000	Fijo	65	35	25*	26.028.400																																																																																																																																																																																											
100328095	KIT DE TRANSFERENCIA 500-1250A CON INTERRUPTOR 3VL	500-1250	Fijo	65	35	25*	27.959.000																																																																																																																																																																																											
100328096	KIT DE TRANSFERENCIA 650-1600A CON INTERRUPTOR 3VL	650-1600	Fijo	65	35	25*	33.800.500																																																																																																																																																																																											
<table border="1"> <thead> <tr> <th rowspan="2">Descripción</th> <th rowspan="2">Regulación Térmica (A)</th> <th rowspan="2">Tipo de conexión</th> <th>230V</th> <th>440V</th> <th>500V</th> <th rowspan="2"></th> </tr> </thead> <tbody> <tr> <td colspan="7">Kits de transferencia 3 polos interruptores de caja moldeada 3VT</td> </tr> <tr> <td>100395366</td> <td>KIT DE TRANSFERENCIA 100-250A CON INTERRUPTOR 3VT</td> <td>100-250</td> <td>Fijo</td> <td>60</td> <td>25</td> <td>16</td> <td>3.479.500</td> </tr> <tr> <td>100395367</td> <td>KIT DE TRANSFERENCIA 160-400A CON INTERRUPTOR 3VT</td> <td>160-400</td> <td>Fijo</td> <td>60</td> <td>25</td> <td>16</td> <td>5.589.800</td> </tr> <tr> <td>100395368</td> <td>KIT DE TRANSFERENCIA 250-630A CON INTERRUPTOR 3VT</td> <td>250-630</td> <td>Fijo</td> <td>60</td> <td>25</td> <td>16</td> <td>6.919.900</td> </tr> <tr> <td>100328098</td> <td>KIT DE TRANSFERENCIA 315-800A CON INTERRUPTOR 3VT</td> <td>315-800</td> <td>Fijo</td> <td>85</td> <td>-</td> <td>45</td> <td>8.875.500</td> </tr> <tr> <td>100328099</td> <td>KIT DE TRANSFERENCIA 400-1000A CON INTERRUPTOR 3VT</td> <td>400-1000</td> <td>Fijo</td> <td>85</td> <td>-</td> <td>45</td> <td>10.509.000</td> </tr> <tr> <td>100328110</td> <td>KIT DE TRANSFERENCIA 500-1250A CON INTERRUPTOR 3VT</td> <td>500-1250</td> <td>Fijo</td> <td>85</td> <td>-</td> <td>45</td> <td>12.406.200</td> </tr> <tr> <td>100328113</td> <td>KIT DE TRANSFERENCIA 650-1600A CON INTERRUPTOR 3VT</td> <td>650-1600</td> <td>Fijo</td> <td>85</td> <td>-</td> <td>45</td> <td>14.341.200</td> </tr> </tbody> </table>							Descripción	Regulación Térmica (A)	Tipo de conexión	230V	440V	500V		Kits de transferencia 3 polos interruptores de caja moldeada 3VT							100395366	KIT DE TRANSFERENCIA 100-250A CON INTERRUPTOR 3VT	100-250	Fijo	60	25	16	3.479.500	100395367	KIT DE TRANSFERENCIA 160-400A CON INTERRUPTOR 3VT	160-400	Fijo	60	25	16	5.589.800	100395368	KIT DE TRANSFERENCIA 250-630A CON INTERRUPTOR 3VT	250-630	Fijo	60	25	16	6.919.900	100328098	KIT DE TRANSFERENCIA 315-800A CON INTERRUPTOR 3VT	315-800	Fijo	85	-	45	8.875.500	100328099	KIT DE TRANSFERENCIA 400-1000A CON INTERRUPTOR 3VT	400-1000	Fijo	85	-	45	10.509.000	100328110	KIT DE TRANSFERENCIA 500-1250A CON INTERRUPTOR 3VT	500-1250	Fijo	85	-	45	12.406.200	100328113	KIT DE TRANSFERENCIA 650-1600A CON INTERRUPTOR 3VT	650-1600	Fijo	85	-	45	14.341.200																																																																																																																						
Descripción	Regulación Térmica (A)	Tipo de conexión	230V	440V	500V																																																																																																																																																																																													
			Kits de transferencia 3 polos interruptores de caja moldeada 3VT																																																																																																																																																																																															
100395366	KIT DE TRANSFERENCIA 100-250A CON INTERRUPTOR 3VT	100-250	Fijo	60	25	16	3.479.500																																																																																																																																																																																											
100395367	KIT DE TRANSFERENCIA 160-400A CON INTERRUPTOR 3VT	160-400	Fijo	60	25	16	5.589.800																																																																																																																																																																																											
100395368	KIT DE TRANSFERENCIA 250-630A CON INTERRUPTOR 3VT	250-630	Fijo	60	25	16	6.919.900																																																																																																																																																																																											
100328098	KIT DE TRANSFERENCIA 315-800A CON INTERRUPTOR 3VT	315-800	Fijo	85	-	45	8.875.500																																																																																																																																																																																											
100328099	KIT DE TRANSFERENCIA 400-1000A CON INTERRUPTOR 3VT	400-1000	Fijo	85	-	45	10.509.000																																																																																																																																																																																											
100328110	KIT DE TRANSFERENCIA 500-1250A CON INTERRUPTOR 3VT	500-1250	Fijo	85	-	45	12.406.200																																																																																																																																																																																											
100328113	KIT DE TRANSFERENCIA 650-1600A CON INTERRUPTOR 3VT	650-1600	Fijo	85	-	45	14.341.200																																																																																																																																																																																											

(*) El Precio Lista no incluye IVA vigente - Precios sujetos a cambio sin previo aviso

INTERRUPTORES AUTOMÁTICOS ABIERTOS

LÍNEA 3WT HASTA 4000A

Con la familia SENTRON siempre tendrás el dispositivo apropiado para aplicaciones en infraestructuras o edificios. Los componentes encajan perfectamente. Gracias al diseño modular, la planificación y la configuración para la distribución de energía de baja tensión son sencillas y rápidas. El mantenimiento o la modernización son bastante simples con la gama de productos SENTRON y los accesorios completos y modulares.

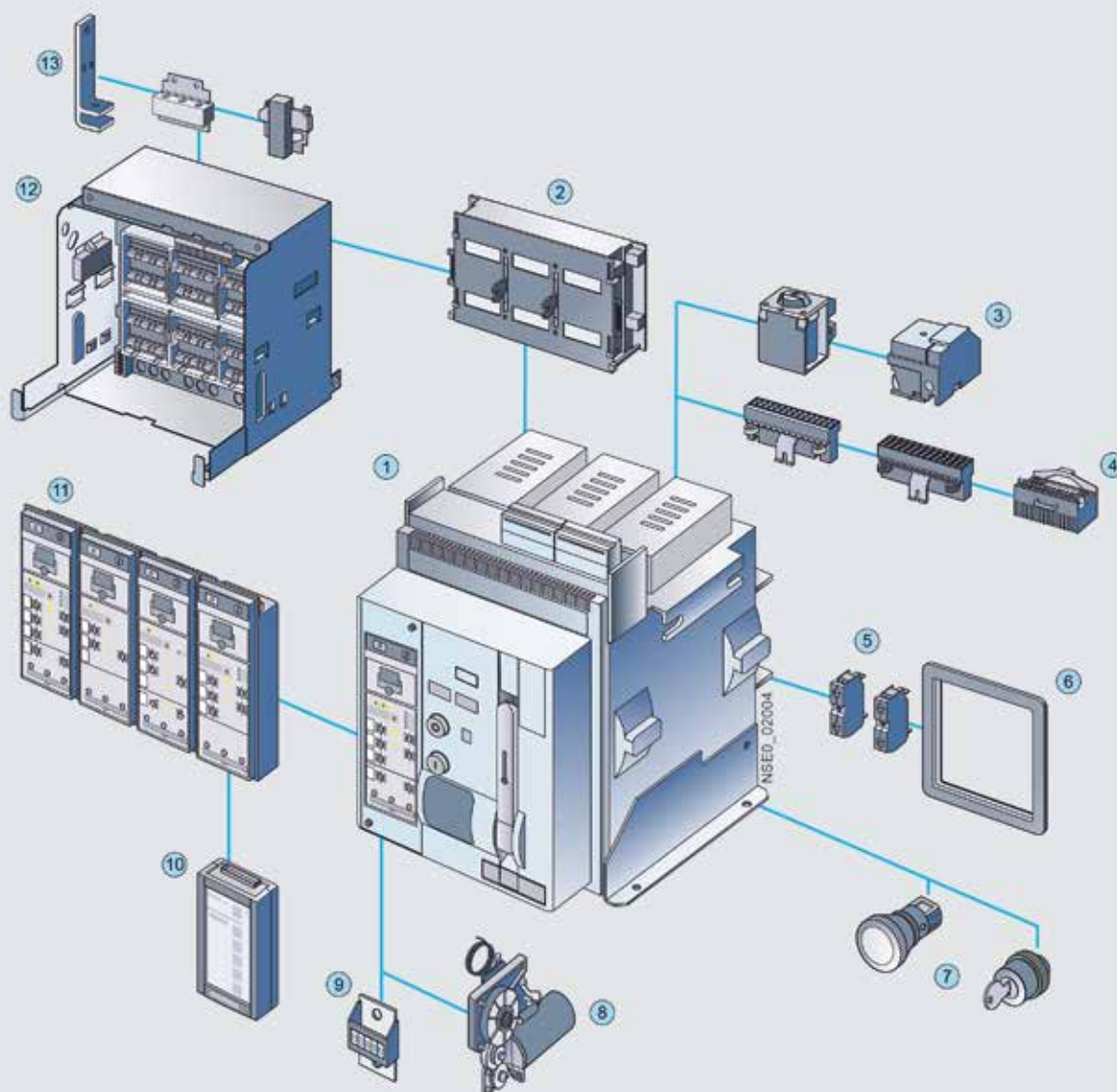

- 1 Interruptor automático
- 2 Cortina (shutter)
- 3 Bobina de cierre, disparador auxiliar
- 4 Sistemas de conectores auxiliares
- 5 Bloque de contactos auxiliares
- 6 Marco obturador para la puerta
- 7 Pulsador de parada de emerg., accionamiento con llave

- 8 Accionamiento motor
- 9 Contador de ciclos de maniobra
- 10 Breaker Data Adapter (BDA Plus)
- 11 Dispositivo de protección con soporte de aparatos, disparador por sobreintensidad (ETU)
- 12 Bastidor guía
- 13 Conexiones principales frontales, brida, horizontales, verticales

INTERRUPTORES AUTOMÁTICOS ABIERTOS

LÍNEA 3WT HASTA 4000A

Dic. 10/2018

No. de Depósito

Descripción

Precio sugerido
Unit. - Col. \$(*)

**Garantía
1 año**

- ✓ Capacidad de ruptura normal
- ✓ Aplicación a nivel comercial y residencial
- ✓ Tensión máxima de operación: 500V. Disparadores térmicos y de corto circuito electrónicos graduables.
- ✓ Unidad de disparo LSING con display. Con vigilancia de carga Medición de corriente y visualización en el display.
- ✓ Disparador de corto circuito brevemente retardado de 0 a 400 ms. Señalización de causas de desconexión.
- ✓ Contactos auxiliares: 2NA + 2 NC. Indicador de disponibilidad de conexión.

¡Cumple Retie!



4/44

	Tipo	Regulación (A)		Capacidad de ruptura (kA)		
		Térmica	Cortocircuito	220V	500V	
Interruptores de Potencia Fijos con Accionamiento Manual						
100246380	3WT8080-6AA00-0AA2	320-800	500-12000	55	55	7.468.400
100074802	3WT8100-6AA00-0AA2	400-1000	625-15000	55	55	8.589.500
100074803	3WT8120-6AA00-0AA2	500-1250	800-19200	55	55	9.216.600
100074860	3WT8161-6AA00-0AA2	640-1600	1000-24000	66	66	10.127.600
100074862	3WT8202-6AA00-0AA2	800-2000	1250-30000	66	66	14.131.200
100074861	3WT8252-6AA00-0AA2	1000-2500	1600-38400	66	66	18.233.600
100074806	3WT8322-6AA00-0AA2	1280-3200	5000-48000	66	66	22.010.600
100214821 ¹⁾	3WT8402-6AA02-0AA2	1600-4000	5000-48000	66	66	25.657.200
Accesorios para interruptores 3WT fijos.						
100074823	3WT9831-1JK00	Accionamiento Motorizado y bobina de cierre AC220-440V / DC220-250V				1.982.600
100246381 ¹⁾	3WT9831-1JH00	Accionamiento Motorizado y bobina de cierre AC110-127V / DC110-125V				1.982.600
100104713 ¹⁾	3WT9832-1JB00	Accionamiento Motorizado DC 24V				1.982.600
100155303 ¹⁾	3WT9833-1JB00	Bobina de Cierre DC 24V				285.100
100074827	3WT9853-1JK00	Bobina de Mínima Tensión AC220/240V 50/60 HZ				360.300
100246384 ¹⁾	3WT9853-1JH00	Bobina de Mínima Tensión AC110-127V / DC110-125V				360.300
100246383 ¹⁾	3WT9853-1JB00	Bobina de Mínima Tensión DC 24V				360.300
100074822	3WT9851-1JK00	Bobina de Apertura AC 208 - 240V / DC220V				284.900
100246382 ¹⁾	3WT9851-1JH00	Bobina de Apertura AC110-127V / DC110-125V				284.900
100074826 ¹⁾	3WT9851-1JB00	Bobina de Apertura DC 24V				290.500
100223937	3WT9825-1JC00	Conector de intensidad auxiliar para interruptor de montaje fijo (Para Motorizado)				86.900
100020428 ²⁾	3WL9111-0AA21-0AA0	Transformador para medición corriente de neutro interrup. hasta 1600A				1.208.700
100020429 ²⁾	3WL9111-0AA22-0AA0	Transformador para medición corriente de neutro interrup. hasta 3200A				1.411.700
100074828	3WT9866-3JA00	Enclavamiento mecánico con cable Bowden				1.019.600
100074824	3WT9866-8JA00	Cable Bowden para enclavamiento mecánico mutuo				235.600
100074825	3WT9816-1CE00	Contacto auxiliar 2 conmutables				267.100
100074829 ¹⁾	3WT9866-4JA00	Enclavamiento mecánico mutuo para un interruptor automático enchufable				1.039.600

Notas: ¹⁾ Suministro de importación bajo pedido.
²⁾ Incluir para protección falla a tierra y/o Neutro (los transformadores solo si la red tiene neutro).

(*) El Precio Lista no incluye IVA vigente - Precios sujetos a cambio sin previo aviso

INTERRUPTORES AUTOMÁTICOS ABIERTOS

LÍNEA 3WT HASTA 4000A

Dic. 10/2018

No. de Depósito	Descripción		Precio sugerido Unit. - Col. \$(*)
-----------------	-------------	--	------------------------------------

Tipo Descripción

4/45

Accesorios para conversión de 3WT de fijo a extraíble.

Nuevo	100166935	3WT9883-2AC10	Bastidor guía para interruptor extraíble 3 polos, para tamaño I hasta 1250A, conexión horizontal	1.320.100
Nuevo	100026051	3WT9883-4AC10	Bastidor guía para interruptor extraíble 3 polos, para tamaño I de 1600A, conexión horizontal	1.423.300
Nuevo	100026050	3WT9883-6AC10	Bastidor guía para interruptor extraíble 3 polos, para tamaño II hasta 2500A, conexión horizontal	1.465.300
Nuevo	100026049	3WT9883-7AC10	Bastidor guía para interruptor extraíble 3 polos, para tamaño II de 3200A, conexión horizontal	1.618.800
Nuevo	100467591	3WT9888-0GA00	kit de conversión fijo a extraíble 3 polos, tamaño I hasta 1600A	781.600
Nuevo	100467592	3WT9888-0KA00	kit de conversión fijo a extraíble 3 polos, tamaño II de 630A a 3200A	845.600
Nuevo	100026047	3WT9884-1JC10	Contacto de señalización de posición 3 NA+3 NC, 2 NA+2 NC, 1 NA+1 NC para bastidor extraíble	596.500
Nuevo	100467593	3WT9827-1JA00	Conector auxiliar para interruptor extraíble	52.400

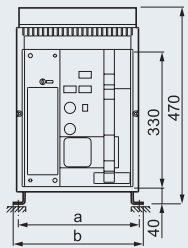

	a	b	c
400 a 1250	300	320	330
1600	300	320	330
2000 a 2500	400	420	330
3200	400	420	330
4000	418	448	474

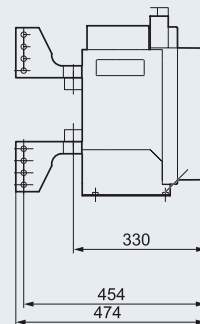

(*) El Precio Lista no incluye IVA vigente - Precios sujetos a cambio sin previo aviso

INTERRUPTORES AUTOMÁTICOS ABIERTOS

LÍNEA 3WL HASTA 6300A

Interruptores automáticos abiertos 3WL:

Productos individuales de gama superior integrados en sistemas de distribución de energía homogéneos, así como soluciones para infraestructuras y sectores industriales específicos.

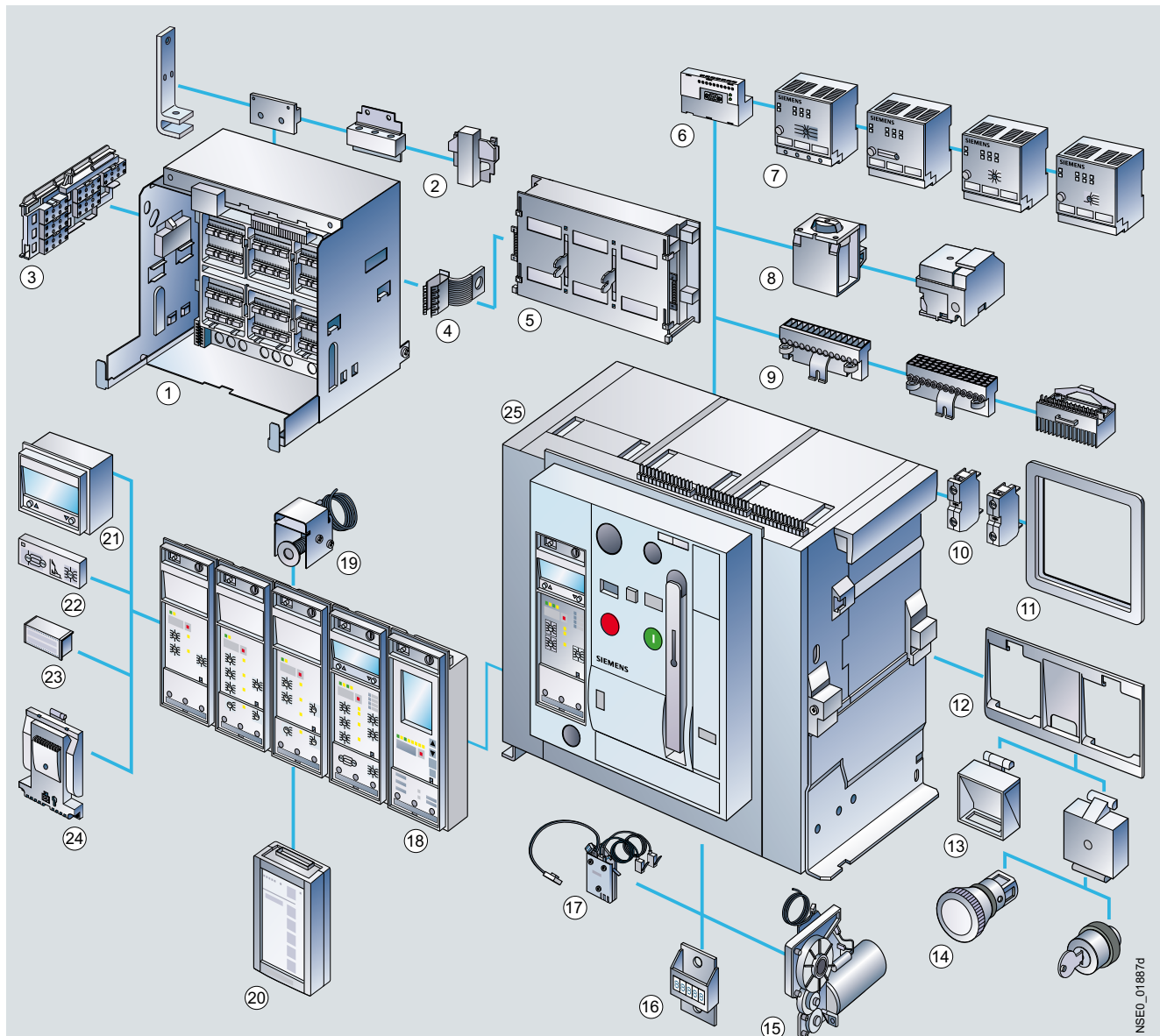

- ① Bastidor guía
- ② Conexiones principales frontales, brida, horizontales, verticales
- ③ Bloque de señalización de posición
- ④ Puesta a tierra, acción anticipada
- ⑤ Cortina (shutter)
- ⑥ Módulo COM15 PROFIBUS o Módulo COM16 MODBUS
- ⑦ Módulos externos **CubicleBUS**
- ⑧ Bobina de cierre, disparador auxiliar
- ⑨ Sistemas de conectores auxiliares
- ⑩ Bloque de contactos auxiliares
- ⑪ Marco obturador para la puerta
- ⑫ Juego de enclavamiento para función ON/OFF mecánica
- ⑬ Elemento transparente, elemento funcional
- ⑭ Pulsador de parada de emerg., accionamiento con llave
- ⑮ Accionamiento motor

- ⑯ Contador de ciclos de maniobra
- ⑰ Breaker Status Sensor (BSS)
- ⑱ Dispositivo de protección con soporte de aparatos, disparador por sobretensión (ETU)
- ⑲ Bobina de rearme remoto
- ⑳ Breaker Data Adapter (BDA Plus)
- ㉑ Display de cuatro líneas
- ㉒ Módulo de protección contra defectos a tierra
- ㉓ Módulo de intensidad asignada
- ㉔ Función de medición
- ㉕ Interruptor automático

NSED_01887d

INTERRUPTORES AUTOMÁTICOS ABIERTOS

LÍNEA 3WL HASTA 6300A

Dic. 10/2018

No. de Depósito

Descripción

Precio sugerido
Unit. - Col. \$(*)

Garantía
1 año

- ✓ Tensión máxima de operación: 690V. (Opcional 1000V y 1150V)
- ✓ Unidad de disparo LSIN (G) con y sin display. Con vigilancia de carga Medición de corriente y visualización en el display.
- ✓ Disparador térmico regulable, Disparador de corto circuito brevemente retardado de 0 a 400 ms. y disparador de corriente de corto Instantánea.
- ✓ Contactos auxiliares: 2NA + 2 NC. Catálogo en español (A12)
- ✓ Bloque de señalización de disparo 1 conmutador (K07) y Bloque de señalización de disponibilidad de cierre 1NA (C22)
- ✓ Accesorio de detección de falla a tierra exigido por Retie (opcional)
- ✓ Interruptor Automático abierto al Aire (Air circuit Breaker ACB), con apertura al cruce por cero.
- ✓ Como interruptor de alimentación, distribución, acoplamiento y derivación en instalaciones eléctricas.



¡Cumple Retie!

	Tipo	Regulación (A)		Capacidad de ruptura (kA)			
		Térmica	Cortocircuito instantaneo y retardado	220V	500V	690V	
Interruptores de potencia fijos con accionamiento manual. Unidad de disparo LSIN							
100279032	3WL1108-3FB32-1AA2-Z A12+C22+K07	320 - 800	1.5 a 12 x Ir	65	65	50	10.644.300
100279033	3WL1110-3FB32-1AA2-Z A12+C22+K07	400 - 1000	1.5 a 12 x Ir	65	65	50	11.358.500
100279034	3WL1112-3FB32-1AA2-Z A12+C22+K07	500 - 1250	1.5 a 12 x Ir	65	65	50	12.073.100
100279035	3WL1116-3FB32-1AA2-Z A12+C22+K07	640-1600	1.5 a 12 x Ir	65	65	50	16.091.800
100279036	3WL1220-3FB32-1AA2-Z A12+C22+K07	800-2000	1.5 a 12 x Ir	80	80	75	20.180.900
100279037	3WL1225-3FB32-1AA2-Z A12+C22+K07	1000-2500	1.5 a 12 x Ir	80	80	75	27.407.200
100279038	3WL1232-3FB32-1AA2-Z A12+C22+K07	1280-3200	1.5 a 12 x Ir	80	80	75	32.075.000
Interruptores de potencia fijos con accionamiento manual. Unidad de disparo LSING - Sin Display							
100330953	3WL1108-2DG32-1AA2-Z A12	320 - 800	1.5 a 12 x Ir	55	55	42	9.751.800
100330955	3WL1110-2DG32-1AA2-Z A12	400 - 1000	1.5 a 12 x Ir	55	55	42	10.583.400
100330956	3WL1112-2DG32-1AA2-Z A12	500 - 1250	1.5 a 12 x Ir	55	55	42	11.339.300
100330957	3WL1116-2DG32-1AA2-Z A12	640-1600	1.5 a 12 x Ir	55	55	42	14.741.100
100330958	3WL1220-2DG32-1AA2-Z A12	800-2000	1.5 a 12 x Ir	66	66	50	18.369.400
100330959	3WL1225-2DG32-1AA2-Z A12	1000-2500	1.5 a 12 x Ir	66	66	50	24.568.000
100330960	3WL1232-2DG32-1AA2-Z A12	1280-3200	1.5 a 12 x Ir	66	66	50	29.708.400
Interruptores de potencia extraíbles con accionamiento manual. Unidad de disparo LSIN							
100279039	3WL1108-3FB36-1AA2-Z A12+C22+K07	320-800	1.5 a 12 x Ir	65	65	50	12.825.500
100279100	3WL1110-3FB36-1AA2-Z A12+C22+K07	400-1000	1.5 a 12 x Ir	65	65	50	14.046.400
100279101	3WL1112-3FB36-1AA2-Z A12+C22+K07	500-1250	1.5 a 12 x Ir	65	65	50	15.639.800
100279102	3WL1116-3FB36-1AA2-Z A12+C22+K07	640-1600	1.5 a 12 x Ir	65	65	50	23.388.000
100279103	3WL1220-3FB36-1AA2-Z A12+C22+K07	800-2000	1.5 a 12 x Ir	80	80	75	30.660.200
100279104	3WL1225-3FB36-1AA2-Z A12+C22+K07	1000-2500	1.5 a 12 x Ir	80	80	75	39.733.600
100279105	3WL1232-3FB36-1AA2-Z A12+C22+K07	1280-3200	1.5 a 12 x Ir	80	80	75	46.881.000

4/47

Dimensiones de 3/4 polos

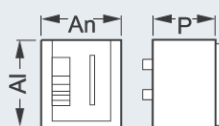

	Dimensiones	Tamaño I	Tamaño II	Tamaño III
Montaje fijo	An mm	3P: 320 4P: 410	3P: 460 4P: 590	3P: 704 4P: 914
	Al mm	434	434	434
Extraíble	Pr mm	291	291	291
	Al mm	465,5	465,5	465,5
	Pr mm	471	471	471

(*) El Precio Lista no incluye IVA vigente - Precios sujetos a cambio sin previo aviso

ACCESORIOS PARA INTERRUPTORES AUTOMÁTICOS ABIERTOS 3WL¹⁾

Dic. 10/2018

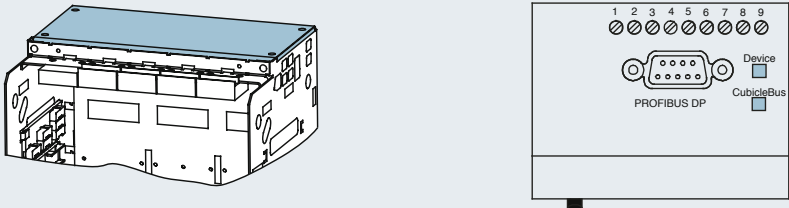
No. de Depósito	Descripción		Precio sugerido Unit. - Col. \$(*)
			
	Accesorios para interruptores 3WL fijos y extraíbles		
100021058 ¹⁾	3WL9111-0AF01-0AA0	Accionamiento Motorizado 24... 30VDC	2.525.100
100020390	3WL9111-0AF03-0AA0	Accionamiento Motorizado 110-125VDC / 110-127VAC	2.525.100
100020391	3WL9111-0AF04-0AA0	Accionamiento Motorizado 220-250VDC / 208-240VAC	2.525.100
100020451 ¹⁾	3WL9111-0AE01-0AA0	Bobina de Mínima Tensión 24VDC	788.800
100020452	3WL9111-0AE04-0AA0	Bobina de Mínima Tensión 110-125VDC / 110-127VAC	788.800
100020389	3WL9111-0AE05-0AA0	Bobina de Mínima Tensión 220-250VDC / 208-240VAC	788.800
100020448 ¹⁾	3WL9111-0AD01-0AA0	Bobina de apertura/cierre 24VDC	668.800
100020449	3WL9111-0AD05-0AA0	Bobina de apertura/cierre 110-125VDC / 110-127VAC	668.800
100020450	3WL9111-0AD06-0AA0	Bobina de apertura/cierre 220-250VDC / 208-240VAC	668.800
100020385	3WL9111-0BB21-0AA0	Enclavamiento mecánico con Cable Bowden Interruptores Fijos	1.709.400
100020387	3WL9111-0BB24-0AA0	Enclavamiento mecánico con Cable Bowden Interruptores Extraíbles	1.709.400
100227431	3WL9111-0BB45-0AA0	"Cable Bowden para enclavamiento mecánico mutuo 2MT (adicional para enclavamiento de 3 interruptores)"	393.900
100042306	3WL9111-0BB47-0AA0	"Cable Bowden para enclavamiento mecánico mutuo. 4,5MT (adicional para enclavamiento de 3 interruptores)"	590.700
100028035 ²⁾	3WL9111-0AT53-0AA0	Módulo de Protección de falla a tierra	2.634.200
100020370	3WL9111-0AP01-0AA0	Marco para puerta protección IP54	736.000
100377740	XXX:3WL9111-X5	Conector de intensidad auxiliar para interruptor de montaje fijo (Para Motorizado)	533.600
100377767	XXX:3WL9111-X5E	Conector de intensidad auxiliar para interruptor de montaje extraíble (Para Motorizado)	552.300
100020392	3WL9111-0AG01-0AA0	Bloque de contactos auxiliares para interruptor 2NA +2NC	547.600
100020428 ²⁾	3WL9111-0AA21-0AA0	Transformador para medición corriente de neutro interrump. hasta 1600A	1.208.700
100020429 ²⁾	3WL9111-0AA22-0AA0	Transformador para medición corriente de neutro interrump. hasta 3200A	1.411.700
100026701	3WL9111-0AH11-0AA0	Interruptor de señalización de posición para bastidor guía, un bloque 3 microrruptores	528.400
100027063	3WL9111-0AH12-0AA0	Interruptor de señalización de posición para bastidor guía, dos bloques 6 microrruptores	912.500
100020383 ¹⁾	3WL9111-0BA21-0AA0	Tapa protección para conexión/desconexión mecánica portacerradura para cerradura de seguridad.	459.500
100003112 ¹⁾	3WL9111-0AT33-0AA0	Breaker data-adapter (BDA) Plus equipo parametrización con servidor Web integrado para conectar interruptores 3WL, además a Ethernet	6.839.600
100014412 ¹⁾	3WL9111-0BC21-0AA0	Cable de unión para conectar BDA PLUS al regletero X8 del interruptor WL se precisa cuando no hay COM15 no otros modulos Cubiclebus externos	115.400
100027061	3WL9111-0AH07-0AA0	Contador mecánico de maniobras de 5 dígitos	917.300
Notas:	¹⁾ Suministro de importación bajo pedido. ²⁾ Incluir para protección falla a tierra y/o Neutro (los transformadores solo si la red tiene neutro).		

(*) El Precio Lista no incluye IVA vigente - Precios sujetos a cambio sin previo aviso

ACCESORIOS PARA INTERRUPTORES AUTOMÁTICOS ABIERTOS 3WL¹⁾

Dic. 10/2018



No. de Depósito	Descripción		Precio sugerido Unit. - Col. \$(*)
Accesorios para interruptores 3WL fijos y extraíbles			
100027044 ^{3) 4)}	3WL9111-0AB01-0AA0	Conector Macho para interruptor automático fijo y extraíble	216.000
100027045 ³⁾	3WL9111-0AB03-0AA0	Conector Auxiliar para Accionamiento Motorizado, Interruptor Fijo y extraíble	185.200
100027046 ³⁾	3WL9111-0AB07-0AA0	Pin codificación para conector auxiliar, Interruptor Fijo	142.800
100027632 ⁴⁾	3WL9111-0AB18-0AA0	Conector Auxiliar deslizante para Accionamiento Motorizado , Interruptor extraíble	347.100
100020370	3WL9111-0AP01-0AA0	Marco junta puerta IP41 para montar en puerta de tablero	736.000
100020371	3WL9111-0AP02-0AA0	Tapa plexiglas IP55, transparente para adosar a puerta de tablero	1.507.700
100020376	3WL9111-0AS32-0AA0	Cubierta camara apagachispas para interruptor extraíble tamaño I 3 polos	959.300
100020377	3WL9111-0AS36-0AA0	Cubierta camara apagachispas para interruptor extraíble tamaño II 3 polos	1.061.200
100028926	3WL9111-0AT12-0AA0	Kit de comunicación con módulo COM15 Profibus, sensor estado interruptor BSS y set de cables para 3WL con ETU45B o ETU76B	4.945.400
100377768	3WL9111-0AT18-0AA0	Kit de comunicación con módulo COM16 Modbus , sensor estado interruptor BSS y set de cables para 3WL con ETU45B o ETU76B	4.945.400
100069678 ¹⁾	3WL9111-0AM01-0AA0	Conexiones principales interruptor monaje fijo tamaño I conexión vertical hasta 1600A (1 und)	170.700
100027069 ¹⁾	3WL9111-0AM02-0AA0	Conexiones principales interruptor monaje fijo tamaño II conexión vertical hasta 3200A (1 und)	382.800
100020372 ¹⁾	3WL9111-0AP04-0AA0	Shutter para bastidor guía 3P tamaño I, con disparador de bloqueo	850.600
100020373 ¹⁾	3WL9111-0AP06-0AA0	Shutter para bastidor guía 3P tamaño II, con disparador de bloqueo	965.500
100027058	3WL9111-0AH01-0AA0	Bloque de señalización de disponibilidad de cierre (C22)	425.900
100027651	3WL9111-0AH14-0AA0	Interruptor de señalización disparado 1 conmutado (K07)	215.600



4/49

- Notas:**
- ¹⁾ Suministro de importación bajo pedido.
 - ³⁾ Accesorios para bornera X8 Interruptor fijo
 - ⁴⁾ Accesorios para bornera X8 Interruptor extraíble

(*) El Precio Lista no incluye IVA vigente - Precios sujetos a cambio sin previo aviso

KITS PARA TRANSFERENCIAS AUTOMÁTICAS CON INTERRUPTORES ABIERTOS HASTA 3200A

Dic. 10/2018

No. de Depósito	Descripción		Precio sugerido Unit. - Col. \$(*)				
	Los kits de transferencia 3WL incluyen: <ul style="list-style-type: none"> • 2 interruptores abiertos 3WL • 2 accionamiento motorizados 220-250VDC / 208-240VAC • 4 bobinas de cierre/apertura 220-250VDC / 208-240VAC • 2 enclavamientos mecánicos por cable bowden • 2 Conectores macho para interruptor automático fijo • 2 Conectores auxiliares para accionamiento Motorizado • 2 Pines de codificación para conector auxiliar 	Los kits de transferencia 3WT incluyen: <ul style="list-style-type: none"> • 2 Interruptores abiertos 3WT • 2 Accionamientos Motorizado y 2 bobinas de cierre 220-250VDC / 220-440VAC • 2 Bobinas de apertura 208-240VAC / 220VDC • 2 Enclavamientos mecánicos con cable Bowden • 2 Conectores de intensidad auxiliares para motorizado 					
	Tipo	Descripción					
	100425672 ¹⁾	3KC9000-8TL40 Tarjeta de control de transferencia ATC6300 para el control de MCCB, ACB y LBS; para transferencia de carga entre la fuente de alimentación principal y la de reserva Instrumento del panel de control. Tensión nominal: 100 ... 480 VAC 50/60 Hz. Posibilidad de tensión auxiliar de alimentación: - 110-240 VAC, 50/60 Hz. - 12-24 VDC. Parametrizable via pantalla LCD o Powerconfig. Capacidad de medición integrada: - Secuencia de fase. - Falla de fase. - Valores máximos y mínimos de tensión. - Valores máximos y mínimos de frecuencia. - Desbalance de tensión. Capacidad de comunicación por medio de modulos de expansión.	3.232.200				
							
	Descripción	Regulación Térmica (A)	Tipo de conexión	Capacidad de ruptura simétrica (kA)			
				220V	500V	690V	
	Kits de transferencia 3 polos interruptores abiertos 3WL						
100327706	KIT DE TRANSFERENCIA 320-800A CON INTERRUPTOR 3WL FIJO	320-800	Fijo	65	65	50	30.703.500
100327709	KIT DE TRANSFERENCIA 400-1000A CON INTERRUPTOR 3WL FIJO	400-1000	Fijo	65	65	50	31.938.500
100327751	KIT DE TRANSFERENCIA 500-1250A CON INTERRUPTOR 3WL FIJO	500-1250	Fijo	65	65	50	33.385.600
100327753	KIT DE TRANSFERENCIA 640-1600A CON INTERRUPTOR 3WL FIJO	640-1600	Fijo	65	65	50	41.112.700
100327754	KIT DE TRANSFERENCIA 800-2000A CON INTERRUPTOR 3WL FIJO	800-2000	Fijo	80	80	75	48.152.100
100327755	KIT DE TRANSFERENCIA 1000-2500A CON INTERRUPTOR 3WL FIJO	1000-2500	Fijo	80	80	75	59.465.000
100327759	KIT DE TRANSFERENCIA 1280-3200A CON INTERRUPTOR 3WL FIJO	1280-3200	Fijo	80	80	75	69.818.000
	Kits de transferencia 3 polos interruptores abiertos 3WT						
100327761	KIT DE TRANSFERENCIA 320-800A CON INTERRUPTOR 3WT	320-800	Fijo	55	55	-	19.326.300
100328028	KIT DE TRANSFERENCIA 400-1000A CON INTERRUPTOR 3WT	400-1000	Fijo	55	55	-	17.935.100
100328060	KIT DE TRANSFERENCIA 500-1250A CON INTERRUPTOR 3WT	500-1250	Fijo	66	66	-	18.922.400
100328062	KIT DE TRANSFERENCIA 640-1600A CON INTERRUPTOR 3WT	640-1600	Fijo	66	66	-	23.375.200
100328063	KIT DE TRANSFERENCIA 800-2000A CON INTERRUPTOR 3WT	800-2000	Fijo	66	66	-	28.535.900
100328064	KIT DE TRANSFERENCIA 1000-2500A CON INTERRUPTOR 3WT	1000-2500	Fijo	66	66	-	29.410.000
100328065	KIT DE TRANSFERENCIA 1250-3200A CON INTERRUPTOR 3WT	1250-3200	Fijo	66	66	-	41.293.800
	Notas: ¹⁾ Suministro de importación bajo pedido.						
(*) El Precio Lista no incluye IVA vigente - Precios sujetos a cambio sin previo aviso							

SOFTWARE PARA DIMENSIONAMIENTO DE INSTALACIONES ELÉCTRICAS SIMARIS DESIGN

Dic. 10/2018

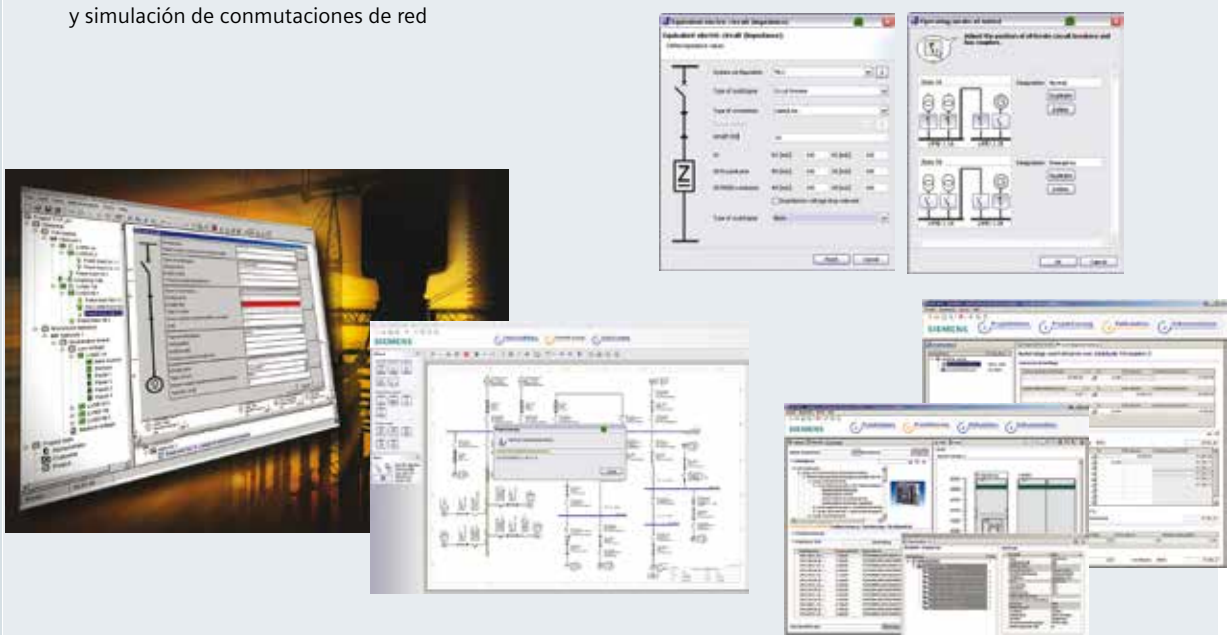
No. de Depósito	Descripción	Precio sugerido Unit. - Col. \$(*)
	<p>SIMARIS DESIGN BASIC 9.0 SIMARIS design 9.0 basic es una aplicación que permite proyectar la distribución de la energía en el sector de infraestructuras e industrial – desde la red de media tensión, hasta la toma de corriente – automáticamente y con un mínimo de entradas manuales. Las funciones más destacables:</p> <ul style="list-style-type: none"> • Dimensionamiento automático de todos los componentes del sistema, desde la red de media tensión hasta la toma de corriente y a partir de nuestros dispositivos estándar de mercado. • Evaluación visual de la selectividad a partir de los diagramas de disparo de los equipos • Diagrama de red con editor gráfico de fácil manejo • Integración de interruptores seccionadores y ducto de barras/canalizaciones eléctrica prefabricadas con derivaciones (de distribución) • Conductos de cables • Gestión de derivaciones: Libre definición de sistemas de red y simulación de conmutaciones de red  <p>Link versión gratuita http://www.automation.siemens.com/mcms/electrical-design-software/en/service-support/simaris-software/Pages/default.aspx Encuentra: Design 9.0 Curves 5.0</p> <p>Software</p>	
2GP1804-OGA24-0YP1	Software Simaris Design V 9.0 Licencia profesional Incluye Project 5.0, Curves 5.0	Bajo Consulta

4/51

(*) El Precio Lista no incluye IVA vigente - Precios sujetos a cambio sin previo aviso

MEDIDOR MULTIFUNCION SENTRON PAC

Dic. 10/2018

No. de Depósito	Descripción					Precio sugerido Unit. - Col. \$(*)
-----------------	-------------	--	--	--	--	------------------------------------

Garantía 1 año

Opciones de comunicación
ETHERNET, MODBUS TCP,
PROFIBUS DP, PROFINET

Permite comunicación Ethernet
Modbus TCP, Profibus DP
Profinet



PAC 3100

PAC 3200

PAC 4200

PAC 5100

PAC 5200

PM 9410

Medidores con display LCD y backlight , facil de configuración, por medio del teclado frontal

4/52

	PAC 3100	PAC 3200	PAC 4200	PAC 5100	PAC 5200	PM 9410
Voltaje de Medicion Ue	480VAC	690VAC	690VAC	690VAC	690VAC	690VAC
Voltaje VF-F; VF-N, Corriente I1, I2, I3, In	si	si	si	si	si	si
Potencia S, R y P; a,b,c y total	-x/x	x/x/x	x/x/x	x/x/x	x/x/x	x/x/x
Potencia Total S, R y P	-x/x	x/x/x	x/x/x	x/x/x	x/x/x	x/x/x
Potencia Activa y Reactiva acumulada	si		si	si	si	si
Potencia Total Activa y reactiva		si	si	si	si	si
Factor de Potencia Total	si	si	si	si	si	si
Factor de Potencia PFa/PFb/PFc		si	si	si	si	si
Angulo de desplazamiento			si	si	si	si
Frecuencia	si	si	si	si	si	si
Valores máximos y mínimos V, I ,W, VAR, VA, PF, f		si	si	si	si	si
Energia activa y reactiva	si	si	si	si	si	si
Energia aparente		si	si	si	si	si
THD voltaje F y corriente L con valor máximo		si	si	si	si	si
THD voltaje F-F y F-N valor máximo grafico del contenido de armonicos			hasta el 31st	hasta el 40st	hasta el 40st	hasta el 63st EN50160,IEC 6100-4-7/4-15
Contador universal		1	2	2	2	si
Contador de horas de servicio		si	si	si	si	si
Desbalance de Voltaje y Corriente		si	si	si	si	si
Valores límites para monitoreo parametrización de fecha y hora			12	12	12	si
Memoria de eventos			si	si	si	si
Accuracy	1-2%	0,50%	0,20%	0,20%	0,20%	si
Comunicación Profibus DP		Opcional con módulo adicional		No	No	si
Comunicación Modbus RS 485	si	Opcional con módulo adicional		No	No	si
Comunicación Ethernet MODBUS TCP		si	si	si	si	
entradas y salidas digitales	2 DI, 2DO	1 DI, 1DO	2 DI, 2DO	2DO	2DO	3DI, 1DO
Función de gateways a ethernet			si			
Grabación de la demanda de potencia			si	si	si	
Flicker para IEC 61000-4-15					si	si
Reportes EN 50160					si	si
Conexión Directa hasta 125A						
Medición monofásica						si
Comunicación 61850						si
Calidad de enegía: Sag/Swel,distorción de tensión						si

(*) El Precio Lista no incluye IVA vigente - Precios sujetos a cambio sin previo aviso

MEDIDOR MULTIFUNCION SENTRON PAC

Dic. 10/2018

No. de Depósito	Descripción		Precio sugerido Unit. - Col. \$(*)
			
	PAC 2200	Powermanager	PM 9410
	EQUIPOS DE MEDICIÓN: SENTRON		
100409108	7KM2200-2EA30-1EA1	PAC 2200 para DIN para medir variables electricas 1/5A Modbus TCP con display	850.000
100400189	7KM3200-OCA01-1AA0	PAC 3200T para DIN para medir variables electricas X/5A X/A Modbus TCP sin display	1.008.100
100029143	7KM3133-OBA00-3AA0	PAC 3100 con Display LCD control 100...240 V AC ±10% a 45-60 Hz	1.087.500
100020165	7KM2112-OBA00-3AA0	PAC 3200 con Display grafico LCD 95...240 V AC y 140...340 V DC ±10% a 50/60 Hz	1.636.800
100020170	7KM4212-OBA00-3AA0	PAC 4200 con Display grafico LCD hasta 400/690 V 50/60 Hz, Ue = 3 ~ 690/400 V	3.717.400
100377706	7KM5212-6BA00-1EA2	PAC 5100 con Display grafico LCD hasta 400/690 V 50/60 Hz, Ue = 3 ~ 690/400 V	4.650.000
100372365	7KM5412-6BA00-1EA2	PAC 5200 con Display grafico LCD hasta 400/690 V 50/60 Hz, Analizador de red y registrador de calidad de energía	6.592.700
 100469219 ¹⁾	US2:9410DC	Power Meter 9410 con Display LCD a color. 90-415VAC 50/60Hz o 120-300VDC	Bajo consulta
ACCESORIOS			
100328359	7KM9300-OAB01-0AA0	Módulo de Comunicación PROFIBUS DP para PAC3200 y PAC4200	718.100
100020167	7KM9300-OAM00-0AA0	Módulo de Comunicación Modbus para PAC3200 y PAC4200	624.000
100275631	7KM9300-OAE01-0AA0	Módulo de Comunicación Profinet para PAC3200 y PAC4200	1.679.500
SOFTWARE			
100200688	3ZS2711-0CC30-0YAO	SENTRON powermanager paquete básico V3.4, 10 Medidores	3.566.800
100256440 ¹⁾	3ZS2711-0CC30-0YD0	SENTRON powermanager paquete para 20 medidores adicionales	3.620.600
100176043 ¹⁾	3ZS2712-0CC20-0YD0	SENTRON powermanager paquete para 50 medidores adicionales	5.365.000
			
	5TT3185	7LF4401-5	
Tipo		Descripción y Características	
Temporizadores			
100238830	5TT3185	Temporizador multifunción 1 CO 230 V AC 4A 12-240 V AC/DC Off Delay, tiempo ajustable 0,02 - 300h	379.900
100376994	5TT3181	Temporizador multifunción 1 CO 230 V AC 10A 220-240 V AC retraso, tiempo ajustable 0,25 - 300s	380.600
Contador de tiempo e Interruptores horarios			
100042803	7KT5604	Contadores de tiempo analógico 72 x 72 mm AC 230V 60Hz sin tapa bornes	346.800
100163361 ¹⁾	7LF4401-5	Programador horario digital contacto 1CO, 250V, 16A, 110-240Vac, 1 canal, semanal	609.400
Notas: ¹⁾ Suministro de Importación bajo pedido			
(*) El Precio Lista no incluye IVA vigente - Precios sujetos a cambio sin previo aviso			

KITS DE EFICIENCIA ENERGÉTICA CON MEDIDORES SENTRON PAC

Dic. 10/2018



Descripción

Precio sugerido
Unit. - Col. \$(*)

4/54

	Descripción	Referencia	Cantidad	
100427551	Kit Comunicación 3VA2 100/160/250 ETU8 Modbus TCP-IP (8 equipos)			
	Concentrador de datos COM800 Accesorio para: 3VA	3VA9987-OTA10	1	Precio bajo petición
	Módulo de comunicación COM060 para: 3VA2 100/160/250	3VA9187-OTB10	8	
	Derivación en T Accesorio para: 3VA	3VA9987-OTG10	7	
	Cable conexión línea 3VA 2,0M para: COM800, COM060	3VA9987-OTC30	7	
	SETRON powermanager paquete básico V3.4, 10 Medidores	3ZS2711-OCC30-OYA0	1	
100427553	Kit Comunicación 3VA2 400/630/1000 ETU8 Modbus TCP-IP (8 equipos)			
	Concentrador de datos COM800 Accesorio para: 3VA	3VA9987-OTA10	1	Precio bajo petición
	Módulo de comunicación COM060 para: 3VA2 400/630/1000	3VA9387-OTB10	8	
	Derivación en T Accesorio para: 3VA	3VA9987-OTG10	7	
	Cable conexión línea 3VA 2,0M para COM800, COM060	3VA9987-OTC30	7	
	SETRON powermanager paquete básico V3.4, 10 Medidores	3ZS2711-OCC30-OYA0	1	
100429434	Kit Eficiencia SETRON PAC 4200 x1/3100 x 9			
	PAC 4200	7KM4212-OBA00-3AA0	1	Precio bajo petición
	PAC 3100	7KM3133-OBA00-3AA0	9	
	Módulo de Comunicación Modbus para PAC3200 y PAC4200	7KM9300-OAM00-OAA0	1	
	SETRON powermanager paquete básico V3.4, 10 Medidores	3ZS2711-OCC30-OYA0	1	
100427554	Kit Eficiencia SETRON PAC 3200 x 10			
	PAC 3200	7KM2112-OBA00-3AA0	10	Precio bajo petición
	SETRON powermanager paquete básico V3.4, 10 Medidores	3ZS2711-OCC30-OYA0	1	
100427556	Kit Eficiencia SETRON PAC 3200 x 20			
	PAC 3200	7KM2112-OBA00-3AA0	20	Precio bajo petición
	SETRON powermanager paquete básico V3.4, 10 Medidores	3ZS2711-OCC30-OYA0	1	
	SETRON powermanager paquete para 20 medidores adicionales	3ZS2711-OCC30-OYD0	1	
100427557	Kit Eficiencia SETRON PAC 4200 x 10			
	PAC 4200	7KM4212-OBA00-3AA0	10	Precio bajo petición
	SETRON powermanager paquete básico V3.4, 10 Medidores	3ZS2711-OCC30-OYA0	1	
100427558	Kit Eficiencia SETRON PAC 4200 x 20			
	PAC 4200	7KM4212-OBA00-3AA0	20	Precio bajo petición
	SETRON powermanager paquete básico V3.4, 10 Medidores	3ZS2711-OCC30-OYA0	1	
	SETRON powermanager paquete para 20 medidores adicionales	3ZS2711-OCC30-OYD0	1	
100427559	Kit Eficiencia SETRON PAC 5200			
	PAC 5200	7KM5412-6BA00-1EA2	3	Precio bajo petición
	SETRON powermanager paquete básico V3.4, 10 Medidores	3ZS2711-OCC30-OYA0	1	

(*) El Precio Lista no incluye IVA vigente - Precios sujetos a cambio sin previo aviso

CONDENSADORES PARA CORRECCIÓN DEL FACTOR DE POTENCIA

Dic. 10/2018

No. de Depósito	Descripción	Precio sugerido Unit. - Col. \$(*)
-----------------	-------------	------------------------------------

Garantía 1 año

Condensadores Phicap

- Autoregenerativos
- Con dispositivo de protección contra sobrepresión
- Temperatura de operación: -25... + 55 °C
- Sobrevoltajes máximos permitidos:
- Conexión a través de bornes
- Protección mecánica IP20 - Vida útil: 100.000 horas
- Incluye resistencia de descarga



Para saber la potencia efectiva de los condensadores se debe tener en cuenta lo siguiente:

$$Q_e = Q_n \frac{V_e^2}{V_n^2}$$

	Tipo	Potencia Nominal KVAR (Qn)	Corriente A	Tensión Nominal (Vn)	Tensión sugeridas de instalación (Ve)	
Tensión Nominal: 220V-60Hz						
100367552	B32344-E2051-A20G	5	13,1	220	208	209.600
100367553	B32344-E2071-A520	7,5	19,7	220	208	260.500
100367554	B32344-E2101-A20G	10	26,3	220	208	330.700
100367555	B32344-E2121-A520	12,5	32,8	220	208	346.300
Tensión Nominal: 440V-60Hz						
100367556	B32343-C4051-A40	5	6,6	440	380/400	89.700
100359318	B32344-E4101-A40G	10	13,1	440	380/400	187.800
100359319	B32344-E4151-A40G	15	19,7	440	380/400	239.200
100359320	B32344-E4201-A40G	20	26,3	440	380/400	292.200
100359321	B32344-E4251-A40G	25	32,8	440	380/400	348.900
Tensión Nominal: 480V-60Hz						
100367558	B32344-E4051-A80	5	6,1	480	420/440/460	154.300
100359313	B32344-E4101-A80G	10	12,0	480	420/440/460	187.800
100367559	B32344-E4151-A80G	15	18,1	480	420/440/460	239.200
100359315	B32344-E4162-A780G	20	24,1	480	420/440/460	306.000
100359322	B32344-E4202-A80G	25	30,1	480	420/440/460	346.300
100367580	B32344-E4252-A80G	30	36,1	480	420/440/460	404.200
Tensión Nominal: 525V-60Hz						
100359316	B32344-E5101-A20G	10	11	525	460/480	176.300
100359317	B32344-E5151-A20G	15	16,5	525	460/480	239.200
100367581	B32344-E5201-A20G	20	21,9	525	460/480	273.700
100367582	B32344-E5202-A20G	25	27,5	525	460/480	348.900
100367583	B32344-E5252-A20G	30	33	525	460/480	388.000
Controladores						
100004224	Controlador de 6 pasos con analizador de red y armónicas, BR6000-R6. B44066-R6006-E230				230 ± 15%	1.111.000
100093259	Controlador de 12 pasos con analizador de red y armónicas, BR6000-R12.				230 ± 15%	1.324.100
100382097 ¹⁾	Controlador de 12 pasos con analizador de red y armónicas, BR7000-R12/S485 - interface RS485-MODBUS. REF. B44066-R7112-E230				230 ± 15%	1.653.700

4/55

Para contactores especiales con bobina de precarga para accionamiento de condensadores, favor consultar la página de Contactores SIRIUS 3RT16.

Notas: ¹⁾ Suministro de Importación bajo pedido

Estos productos no están disponibles en el **Industry Mall**, para solicitarlos deben consultar con el CAS o con el consultor de ventas.

(*) El Precio Lista no incluye IVA vigente - Precios sujetos a cambio sin previo aviso

CONTROLADORES DE FACTOR DE POTENCIA ANALIZADOR Y REGISTRADOR DE REDES

Dic. 10/2018

No. de Depósito	Descripción	Precio sugerido Unit. - Col. \$(*)
-----------------	-------------	------------------------------------

Garantía 1 año

Permite comunicación MODBUS RS485



4/56

SERIE BR6000

- Analizador de armónicas hasta la 19°
- 12 Salidas a relé y 1 relé de Alarma
- Registro de Parametros
- Multiples alarmas de Supervisión
- Display backlight de 2X16 caracteres
- Menues de Texto en Español
- Inicialización Automática
- Versiones con comunicación MODBUS RS485 Con software para monitoreo y programación remota
- Opcional adaptador RS485-USB para fácil conexión a cualquier computadora

DATOS TÉCNICOS

Tensión de alimentación 110...230VCA - 50/60Hz
Tensión de Medición 30...525VCA - 50/60Hz
Corriente de Medición15A ó1A

ANALIZADOR Y REGISTRADOR DE REDES DE ARMÓNICOS MC7000-3

- Analizador Trifásico de Redes
- Registro de Parámetros de Red
- FP, V, I, F, Q, P, S, THD-V, THD-I de cada fase
- Analizador de armónicas hasta la 51°
- Display gráfico backlight de 128x64 puntos
- Programación de Intervalo de registro
- Registro de Parámetro con marcado de Tiempo
- Gran variedad de Opciones de Display
- Software para PC de análisis incluido
- Almacenamiento de datos en memoria estándar

DATOS TÉCNICOS

Tensión de alimentación 110...230VCA - 50/60Hz
Tensión de Medición 3x30...440VCA (L-N)
3x30...760VCA (L-L)
Corriente de Medición15A ó1A

Reactor corrección de factor de potencia en presencia de armónicos

100245506 ¹⁾	B44066-D7027-M481	Reactor para filtro de 27KVAR-3x480V-60Hz-7% para absorción parcial de 5ta armónica REF. B44066D7027M481 Corresponde capacitor 1x30kVAR - 525VCA REF. B32344-E5252-Z020	1.703.800
100098449 ¹⁾	B44066-D7054-M481	Reactor para filtro de 54KVAR-3x480V-60Hz-7% para absorción parcial de 5ta armónica REF. B44066D7054M481 Corresponde capacitor 2x30kVAR - 525VCA B32344-E5252-Z020	1.963.500
100226160 ¹⁾	Analizador de calidad de energía Analizador y Registrador de Armónicas portátil MC7000. Mide y registra U-I--F-P-Q-S-FP-ER-EA-THDI-THDV en Memoria SD 1GB REF. B44066M7777E230		13.321.000
100226161 ¹⁾	Set de 3 lazos de medición de corriente flexibles de 3000Amp, de largo 400 mm, para MC7000. REF. B44066M1303E230		3.511.900

Notas: ¹⁾ Suministro de Importación bajo pedido

Estos productos no están disponibles en el **Industry Mall**, para solicitarlos deben consultar con el CAS o con el consultor de ventas.

(*) El Precio Lista no incluye IVA vigente - Precios sujetos a cambio sin previo aviso

Campo de aplicación

Aplicaciones

El producto ofrece una solución de gestión de energía estándar con las siguientes funciones básicas para el usuario:

- Conjuntos de cantidades medidas de los dispositivos.
- Presentación de las cantidades medidas de los dispositivos en formato tabla, en una vista estándar predefinida para los dispositivos de medición 7KT PAC1500, 7KM PAC3100, 7KM PAC3200, 7KM PAC4200, y los interruptores 3WL/3VL.
- Presentación libre de las cantidades medidas, aún de dispositivos que no sean Siemens, con instaladores Modbus genéricos.
- Archivo de cantidades medidas.
- Monitoreo de estados y límites, con las señales de generación correspondientes.

- Visualización de curva de reserva para ver los datos logrados y los datos online.
- Informes de centros de costos basados en tarifas predefinidas y datos de consumo archivados.
- Servidor OPC.
- Configuración del sistema, incluyendo la administración de usuarios.
- Monitoreo de cargas para respetar los límites de energía.
- Cómputos virtuales.

Esta solución estándar está diseñada teniendo en cuenta la rentabilidad de los costos y una puesta en marcha simple.

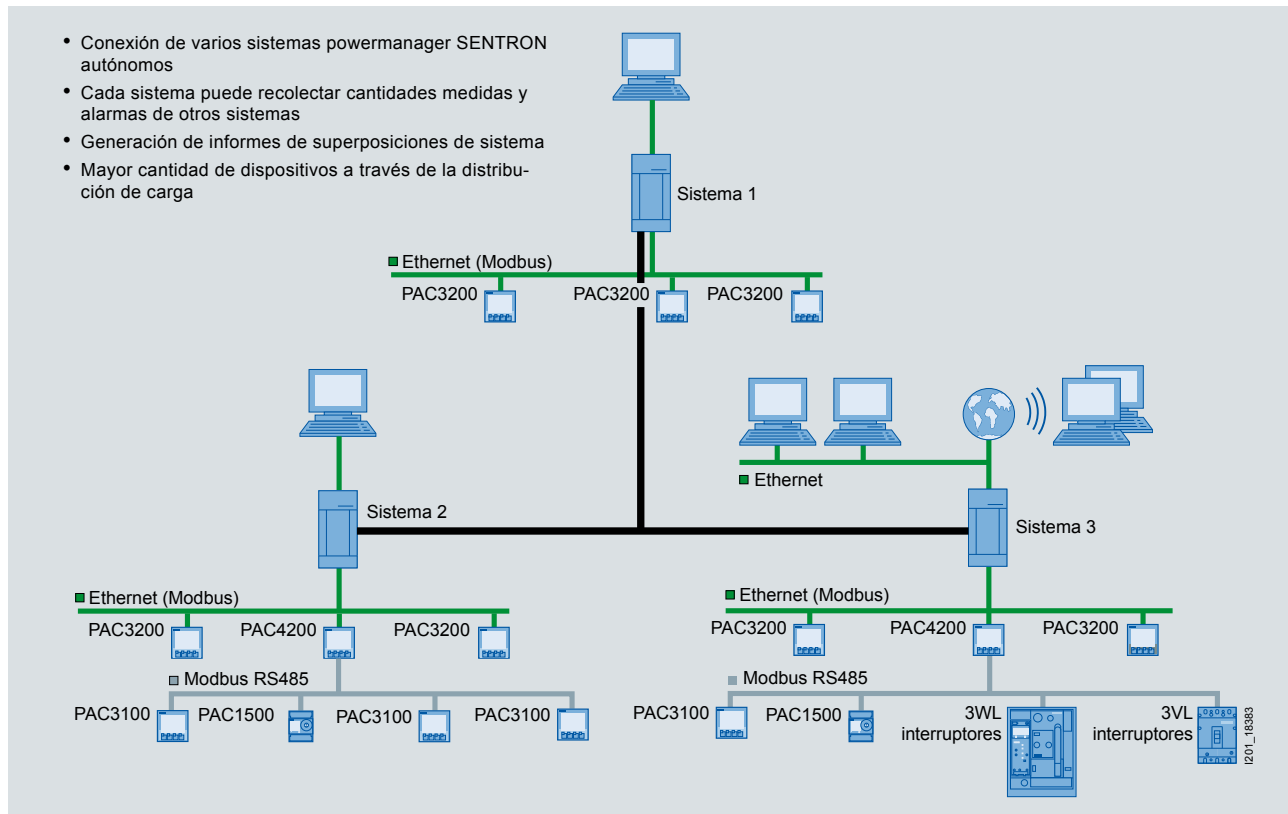
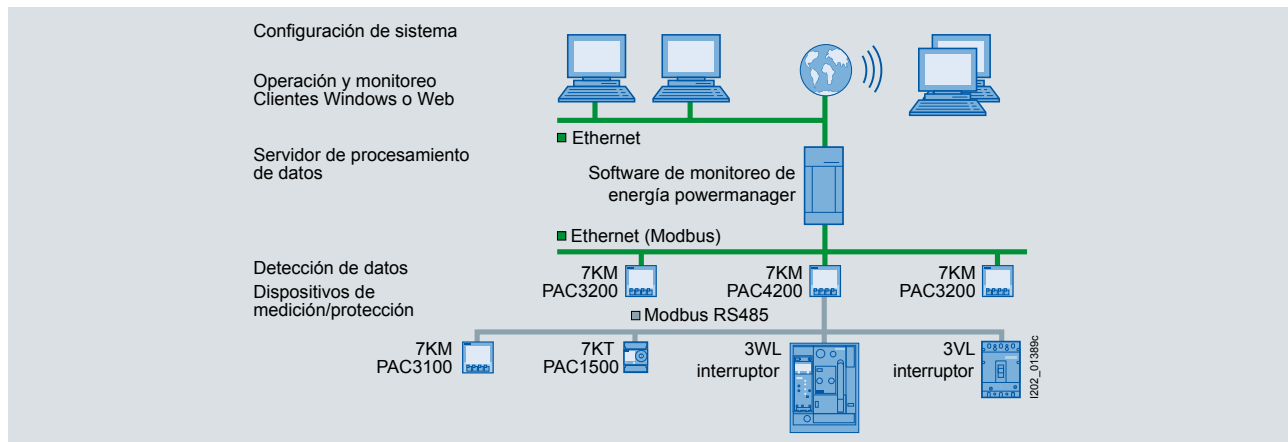

SECCIONADORES

LÍNEA 3LD

Los seccionadores 3LD están diseñados como elementos de desconexión en caso de Emergencia y/o mantenimiento en plantas Industriales.

Dic. 10/2018

No. de Depósito

Descripción

Precio sugerido Unit. - Col. \$(*)

Garantía 1 año

¡Cumple Retie!



Seccionador Emergencia



Seccionador Emergencia en Caja



Seccionador Principal

4/58

	Tipo	Corriente térmica (A)	Contactos Auxiliares	Corriente condicionada de corto circuito soportada* 500V	Empaque (Unidades)	
Unidad Básica Seccionadores de Emergencia 3LD, 3 polos, IP 65, para montaje en puerta, bloqueable con hasta 3 candados.						
100028607	3LD2003-1TP53	16	1NA+1NC	50	1	92.800
100028612	3LD2103-1TP53	25	1NA+1NC	50	1	107.500
100027636	3LD2203-1TP53	32	1NA+1NC	50	1	122.100
100330378	3LD2504-1TP53	63	1NA+1NC	50	1	185.400
100330583	3LD2704-1TP53	100	1NA+1NC	50	1	195.100
100330584	3LD2804-1TP53	125	1NA+1NC	20	1	263.400
Unidad Básica Seccionadores principales 3LD, 3 polos + Neutro, IP 65, para montaje en puerta, sin bloqueable con hasta 3 candados.						
100330709	3LD2305-1TL13	160	ver accesorios	50	1	576.500
100255374	3LD2405-1TL13	250	ver accesorios	50	1	771.800
Unidad Básica Seccionadores principales 3LD, 3 polos, IP 65, para montaje en puerta, bloqueable con hasta 3 candados.						
100330618	3LD2003-1TP51	16	1NA+1NC	50	1	92.800
100249634	3LD2103-1TP51	25	1NA+1NC	50	1	107.500
100330617	3LD2203-1TP51	32	1NA+1NC	50	1	122.100
100330616	3LD2504-1TP51	63	1NA+1NC	50	1	185.400
100330615	3LD2704-1TP51	100	1NA+1NC	50	1	195.100
100330614	3LD2804-1TP51	125	1NA+1NC	20	1	263.400
Unidad Básica Seccionadores principales 3LD, 3 polos + Neutro, IP 65, para montaje en puerta, sin bloqueable con hasta 3 candados.						
100330720	3LD2305-1TL11	160	ver accesorios	50	1	576.500
100330721	3LD2405-1TL11	250	ver accesorios	50	1	771.800
Unidad Básica Seccionadores principales 3LD, 3 polos, IP 65, en caja de Material Aislante, bloqueable con hasta 3 candados.						
100028010	3LD2064-0TB53	16	ver accesorios	50	1	97.800
100021765	3LD2164-0TB53	25	ver accesorios	50	1	117.100
100021766	3LD2264-0TB53	32	ver accesorios	50	1	136.600
100021767	3LD2565-0TB53	63	ver accesorios	50	1	244.000
100021598	3LD2766-0TB53	100	ver accesorios	50	1	536.400
Nuevo 100021604	3LD2866-0TB53	125	ver accesorios	50	1	988.000
Contactos Auxiliares, para seccionador 3LD						
100021768	3LD9200-5B	Bloque de contactos Auxiliares 1NO+1NC, para seccionadores 3LD.				33.800
100021772	3LD9200-5C	Bloque de contactos Auxiliares 1NO+1NC, para seccionadores 3LD en Caja de Material Aislante.				33.800

(*) El Precio Lista no incluye IVA vigente - Precios sujetos a cambio sin previo aviso

SECCIONADORES

LÍNEA 3KD¹⁾

Dic. 10/2018

No. de Depósito

Descripción

Precio sugerido
Unit. - Col. \$(*)

**Garantía
1 año**

¡Cumple Retie!



3KD9,15-1



3KD9,15-2



Seccionador conexión
con terminal de caja



Seccionador conexión
con terminal plano

Tipo

Tamaño

Corriente
térmica (A)

Corriente condicionada
de corto circuito soportada*
500V

Empaque
(Unidades)

Unidad Básica Seccionadores de desconexión, con función de Aislamiento seguro para labores de mantenimiento, 3 polos, mecanismo operación en el centro, conexión en terminal plano, requiere mecanismo de operación.

4/59

100330603	3KD4030-OPE20-0	3	315	65	1	942.200
100330601	3KD4230-OPE20-0	3	400	65	1	1.036.500
100330600	3KD4430-OQE20-0	4	500	100	1	1.413.400
100330599	3KD4630-OQE20-0	4	630	100	1	1.695.900
100330598	3KD4830-OQE20-0	4	800	100	1	2.167.000
100330596	3KD5030-ORE20-0	5	1000	100	1	3.956.900
100330595	3KD5230-ORE20-0	5	1250	80	1	5.464.200
100330594	3KD5430-ORE20-0	5	1600	80	1	6.688.900

Tipo

Tamaño

Descripción

Empaque
(Unidades)

Mecanismos para accionamiento directo para seccionador 3KD

Nuevo

Nuevo

Nuevo

100354367	3KD9301-1	3	Para 3KD....-P	1	91.800
100354368	3KD9401-1	4	Para 3KD....-Q	1	108.600
100354369	3KD9501-1	5	Para 3KD....-R	1	156.600

Mecanismos Giratorios para montaje en Puerta, para seccionador 3KD

100324788	3KD9315-1	3	Para 3KD....-P	1	154.600
100285222	3KD9415-1	4	Para 3KD....-Q	1	193.200
100330591	3KD9515-1	5	Para 3KD....-R	1	321.800

Mecanismos Giratorios para montaje en Puerta Rojo y Amarillo, para seccionador 3KD

100330587	3KD9315-2	3	Para 3KD....-P	1	144.500
-----------	-----------	---	----------------	---	---------

Notas:

¹⁾ Suministro de importación Bajo Pedido

²⁾ Para bloques auxiliares a partir del tamaño 3, seleccionar las referencias 3SU1

(*) El Precio Lista no incluye IVA vigente - Precios sujetos a cambio sin previo aviso

SAFETY SWITCH

Dic. 10/2018

No. de Depósito	Descripción	Precio sugerido Unit. - Col. \$(*)
-----------------	-------------	------------------------------------

Nuevo

- ✓ Seccionador de seguridad en caja
- ✓ Cumple norma UL
- ✓ NEMA 3R
- ✓ Sellado contra la lluvia
- ✓ 480 Volt AC / 600 Volt AC / 250 Volt DC



SAFETY SWITCH

100271461	HNF361R	SAFETY SWITCH 30 A, 600VAC, 3 POLOS	657.500
100271803	HNF362R	SAFETY SWITCH 60 A, 600VAC, 3 POLOS	829.800
100332709	HNF363R	SAFETY SWITCH 100 A, 600VAC, 3 POLOS	984.300
100271804	HNF364R	SAFETY SWITCH 200 A, 600VAC, 3 POLOS	1.965.500
100363740	HNF365RA	SAFETY SWITCH 400 A, 600VAC, 3 POLOS	4.376.400
ACCESORIOS			
100048385	HA161234	CONTACTO AUXILIAR PARA SAFETY SWITCH 30-200A 1NO+1NC	522.400
100292612	HA265678	CONTACTO AUXILIAR PARA SAFETY SWITCH 400-1200A 2NO+2NC	1.228.900

4/60

(*) El Precio Lista no incluye IVA vigente - Precios sujetos a cambio sin previo aviso

BORNES DE CONEXIÓN CAGE-CLAMP

Con las dos caras cubiertas en material aislante thermoplast

Montaje rápido sobre riel omega de 35 mm

Serie 8WH2 con conexión Cage-Clamp.

Dic. 10/2018

No. de Depósito	Descripción						Precio sugerido Unit. - Col. \$(*)
<div style="border: 2px solid black; border-radius: 50%; padding: 5px; display: inline-block; background-color: yellow;"> Garantía 1 año </div>							
<div style="border: 2px solid black; border-radius: 50%; padding: 5px; display: inline-block; background-color: white;"> ¡Cumple Retie! </div>							
Tipo	Descripción	Corriente (A)	Conductores (AWG)	Ancho (mm)	Empaque (Unidades)		
Bornes de conexión individuales							
100207878	8WH2000-0AF00	Borne de paso con conexión de resorte, sección: 0,08 - 2,5 mm ² , Ancho: 5,2 mm, color: gris	31	28-12	5.2	50	3.000
100223086	8WH2000-0AG00	Bornes de paso con conexión de resorte, sección: 0,5 - 4 mm ² , Ancho: 6,2 mm, color: gris	40	28-10	6.2	50	4.000
100230868	8WH2000-0AH00	Borne de paso con conexión de resorte, sección 0,5 - 6 mm ² , Ancho: 8,2 mm, color: gris	52	24-8	8.2	50	5.050
Bornes portafusibles							
Para utilizar fusibles hasta de 6,3A/250V, de 5 x 20 mm. Permite cambiar el fusible, sin tensión							
100059705	8WH2000-1GG08	Borne de seguridad para cartuchos fusibles g. 5 X 20, 5 x 25 y 5 x 30. Con conexión de resorte 4 mm ² , ancho: 6,2 mm, color: negro	6,3	28-10	6,2	50	14.300
Bornes de conexión a tierra							
Con los cuales se materializa físicamente la unión con el riel. En color verde - amarillo, para fácil identificación. Vienen provistos para realizar dos conexiones por tornillo.							
100218271	8WH2000-0CF07	Borne conductor protección con conexión de resorte, sección: 0,08 - 2,5 mm ² , ancho:5,2 mm, color: verde-amarillo	-	28-12	5.2	50	9.700
100230869	8WH2000-0CG07	Bornes conductor protección con conexión de resorte, sección: 0,5 - 4 mm ² , ancho:6,2 mm, color: verde-amarillo	-	28-10	6.2	50	11.200
100218273	8WH2000-0CH07	Borne conductor protección con conexión de resorte, sección 0,5 - 6 mm ² , ancho:8,2 mm, color: verde-amarillo	-	24-8	8.2	50	12.700
Accesorios para bornes 8WH							
100059719	8WH9150-0CA00	Escuadra final montaje rápido, admite plaquitas 5/6 ancho: 5,15 mm, color: gris				50	3.800
100230882	8WH9070-6BA00	Placa separadora de compartimentos para tamaño de borne 4,0 m ² ancho 2 mm. Separación óptica y eléctrica color gris				50	2.250
100198117	8WH9020-6BC10	Puente enchufable 5 divisiones, para puentes transversales en el centro del borne, 2 polos, color: color Siemens	24		5.2	50	3.050
100198154	8WH9020-6CC10	Puente enchufable 6 divisiones, para puentes transversales en el centro del borne, 2 polos, color: color Siemens. (For 4mm ² terminal)	32		6.2	50	3.050
100230872	8WH9020-6DC10	Puente enchufable 8 divisiones, para puentes transversales en el centro del borne, 2 polos, color: color Siemens. (For 6mm ² terminal)	41		8.2	10	4.300
100230873	8WH9020-6BL10	Puente enchufable 5 divisiones, para puentes transversales en el centro del borne, 10 polos, color: color Siemens	24		5.2	10	10.000

4/61

(*) El Precio Lista no incluye IVA vigente - Precios sujetos a cambio sin previo aviso

BORNES DE CONEXIÓN CAGE-CLAMP

Con las dos caras cubiertas en material aislante thermoplast

Montaje rápido sobre riel omega de 35 mm

Serie 8WH2 con conexión Cage-Clamp.

Dic. 10/2018

**Garantía
1 año**

¡Cumple Retie!

4/62

No. de Depósito	Descripción						Precio sugerido Unit. - Col. \$(*)
	Descripción	Corriente (A)	Conductores (AWG)	Ancho (mm)	Empaque (Unidades)		
Bornes de 2 Pisos							
100249106	8WH1020-0AF00	Borne de dos pisos con conexión de tornillo tamaño borne 2,5 mm2 ancho de borne 5,2 mm color gris	28	26-12	5.2	50	14.400
100249107	8WH1020-0CF07	Borne de dos pisos pe con conexión de tornillo tamaño borne 2,5 mm2 ancho de borne 5,2 mm color verde-amarillo		26-12	5.2	50	34.200
100249108	8WH1020-0AG00	Borne de dos pisos con conexión de tornillo tamaño borne 4,0 mm2 ancho de borne 6,2 mm color gris	36	26-10	6.2	50	14.350
100249109	8WH1020-0CG07	Borne de dos pisos pe con conexión de tornillo tamaño borne 4,0 mm2 ancho de borne 6,2 mm color verde-amarillo		26-10	6.2	50	41.000
Accesorios para bornes de 2 Pisos							
100249130	8WH9000-1QA00	Tapa tamaño bornes 2,5/4,0 mm2 color gris				50	2.550
100249131	8WH9160-0AA00	Placa distanciadora ancho 2,5 mm compensa desplazamientos planta color gris				50	1.750
100249132	8WH9070-6FA00	Placa separadora compartimiento. Dos hasta tamaño borne 4,0 mm2 ancho 2 mm separación óptica y eléctrica color gris				50	2.800
Placas de designación para bornes 8WA1 / 8WA2 / 8WH							
100365055	8WA8361-0AC	Paquete de 204 placas de designación 1-40 (6 tiras)				1	73.800
100369896	8WA8361-0AD	Paquete de 204 placas de designación 41 - 100 (4 tiras)				1	73.800
100377783	8WA8361-1AB	Paquete de 204 placas de designación U, V, W, X, Y, Z (36 c/u); +, - (12 c/u)				1	73.800
100376478	8WA8361-1AC	Paquete de 204 placas de designación L1, L2, L3, N, PE (5 tiras)				1	73.800
100210097	8WH8120-2AB05	Paquete de etiqueta frontal con inscripción horizontal. Consecutivo de número: 1... 10				100	42.300
100210099	8WH8120-2AB15	Paquete de etiqueta frontal con inscripción horizontal. Consecutivo de número: 11... 20				100	42.300
100210111	8WH8120-2AB25	Paquete de etiqueta frontal con inscripción horizontal. Consecutivo de número: 21... 30				100	42.300
100210113	8WH8120-2AB35	Paquete de etiqueta frontal con inscripción horizontal. Consecutivo de número: 31... 40				100	42.300
100210115	8WH8120-2AB45	Paquete de etiqueta frontal con inscripción horizontal. Consecutivo de número: 41... 50				100	42.300
100210117	8WH8120-2AB55	Paquete de etiqueta frontal con inscripción horizontal. Consecutivo de número: 51... 60				100	42.300
100210119	8WH8120-2AB65	Paquete de etiqueta frontal con inscripción horizontal. Consecutivo de número: 61... 70				100	42.300
100210121	8WH8120-2AB75	Paquete de etiqueta frontal con inscripción horizontal. Consecutivo de número: 71... 80				100	42.300
100210123	8WH8120-2AB85	Paquete de etiqueta frontal con inscripción horizontal. Consecutivo de número: 81... 90				100	42.300
100210125	8WH8120-2AC05	Paquete de etiqueta frontal con inscripción horizontal. Consecutivo de numero: 91... 100				100	42.300
100231249	8WH8120-2AA15	Plaquetas L1, L2, L3, PE, N tamaño zb5				100	44.700
100198117	8WH9020-6BC10	Puente enchufable 5 divisiones, para puentes transversales en el centro del borne, 2 polos, color: color Siemens. (Para 2,5mm ² terminal)				50	3.050
100232422	8WH9020-6BD10	Puente enchufable 5 divisiones, para puentes transversales en el centro del borne, 3 polos, color: color Siemens. (Para 2,5mm ² terminal)				50	4.400
100232423	8WH9020-6BE10	Puente enchufable 5 divisiones, para puentes transversales en el Centro del borne, 4 polos, color: color Siemens. (Para 2,5mm ² terminal)				50	6.250
100198154	8WH9020-6CC10	Puente enchufable 6 divisiones, para puentes transversales en el Centro del borne, 2 polos, color: color Siemens. (Para 4mm ² terminal)				50	3.050
100232424	8WH9020-6CD10	Puente enchufable 6 divisiones, para puentes transversales en el Centro del borne, 3 polos, color: color Siemens. (Para 4mm ² terminal)				50	4.300
100232425	8WH9020-6CE10	Puente enchufable 6 divisiones, para puentes transversales en el Centro del borne, 4 polos, color: color Siemens. (Para 4mm ² terminal)				50	6.300
100230872	8WH9020-6DC10	Puente enchufable 8 divisiones, para puentes transversales en el Centro del borne, 2 polos, color: color Siemens. (Para 6mm ² terminal)				50	4.300
100232426	8WH9020-6DD10	Puente enchufable 8 divisiones, para puentes transversales en el Centro del borne, 3 polos, color: color Siemens. (Para 6mm ² terminal)				50	6.600

(*) El Precio Lista no incluye IVA vigente - Precios sujetos a cambio sin previo aviso

BORNES DE CONEXIÓN POR TORNILLO

Con las dos caras cubiertas en material aislante thermoplast.

Conexión por tornillos en ambos lados. Montaje rápido sobre riel omega de 35 mm.

Serie 8WA1 con conexión por tornillo

Dic. 10/2018

No. de Depósito	Descripción	Precio sugerido Unit. - Col. \$(*)
-----------------	-------------	------------------------------------

Garantía
1 año

¡Cumple Retie!

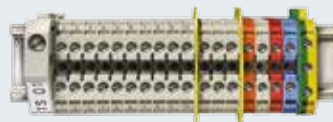

Juego de bornes 8WA1

	Tipo	Corriente (A)	Conductores (AWG)	Ancho (mm)	Empaque (Unidades)	
Bornes de conexión individuales						
100021138	8WA1011-1DF11	24	22-12	6.0	100	3.400
100021139	8WA1011-1DG11	32	18-10	6.5	100	3.500
100021140	8WA1011-1DH11	41	14-8	8	50	4.700
100021142	8WA1204	76	12-4	10	20	7.200
100021143	8WA1205	125	10-1	16	20	14.200
100021144	8WA1206	192	8-3/0	25	10	55.600
100020146	8WH1000-0AQ00	232	4-3/0 MCM	25	10	115.600
100020147	8WH1000-0AU00	415	2/0-500 MCM	36	10	185.500
Bloques de bornes de conexión (10 bornes por grupo)						
Grupos de 10 bornes en una unidad compacta, que ahorran tiempo de montaje. Los datos de corriente y calibre de conductores aquí indicados, se refieren a cada borne individual.						
100021188	8WA1011-0DF21	24	22-12	61.0	20	27.300
100021189	8WA1011-0DG21	32	18-10	65.5	20	32.100
Bornes portafusibles						
Para utilizar fusibles hasta de 6,3A/250V, de 5x 20 mm. Permite cambiar el fusible, sin tensión						
100021167	8WA1011-1SF12	6,3	18-14	10.0	10	13.800
Nuevo 100028208	8WA1822-7EF25	6,3	Cartucho Fusible G DIN 41660 rápido 5x20mm Para 8WA y 8WH		10	8.400
Bornes de conexión a tierra						
Con los cuales se materializa físicamente la unión con el riel. En color verde - amarillo, para fácil identificación. Vienen provistos para realizar dos conexiones por tornillo.						
100021163	8WA1011-1PF00	-	22-12	6.0	50	9.700
100021164	8WA1011-1PG00	-	18-10	7.2	50	10.600
100021166	8WA1011-1PH00	-	14-8	8.0	50	12.100
Accesorios para bornes 8WA1 y 8WA2						
100021146	8WA1808	Escuadra final para bornes 8WA1			50	4.000
100021170	8WA1820	Separador para bornes de 24 y 41A para bornes 8WA1 / 8WA2			10	2.300
100021171	8WA1821	Separador para bornes de 44 y 82A para bornes 8WA1 / 8WA2			10	2.600
100021173	8WA1898	Tira de 10 puentes de conexión para bornes 8WA1 011-1DF11			10	10.700
100021150	8WA1853	Tira de 10 puentes de conexión para bornes 8WA1 011-1DG11			10	12.800
100021172	8WA1888	Tira de 10 puentes de conexión para bornes 8WA1 011-1DH11			10	13.900
Placas de designación para bornes 8WA1 / 8WA2 / 8WH						
100365055	8WA8361-0AC	Paquete de 204 placas de designación 1-40 (6 tiras)			1	73.800
100369896	8WA8361-0AD	Paquete de 204 placas de designación 41 - 100 (4 tiras)			1	73.800
100377783	8WA8361-1AB	Paquete de 204 placas de designación U, V, W, X, Y, Z (36 c/u); +, - (12 c/u)			1	73.800
100376478	8WA8361-1AC	Paquete de 204 placas de designación L1, L2, L3, N, PE (5 tiras)			1	73.800

(*) El Precio Lista no incluye IVA vigente - Precios sujetos a cambio sin previo aviso

4/63

No. de Depósito	Descripción	Precio sugerido Unit. - Col. \$(*)
-----------------	-------------	------------------------------------

Visión general

Los terminales para transformadores de medida pueden ser utilizados para probar y aislar los circuitos en tableros de potencia, cuadros de control, etc. Sin que sea necesario interrumpir la operación de los mismos.

Los terminales para transformadores de medida contienen un elemento de aislamiento en la conexión de tipo directo. El elemento de aislamiento permite la separación eléctrica entre la entrada y la salida del terminal.

Los receptores de prueba para puntas de hasta 4mm pueden ser atornillados en el frente de los terminales de medición de tipo directo y de aislamiento.

El rating de voltaje de aislamiento entre los receptores coloreados de prueba es de 125V. El rating de voltaje de aislamiento entre los receptores y los rieles no conectados a los terminales es de 16V (circuito 3, terminales 3 y 5).

Dos terminales adyacentes pueden ser conectados en paralelo con el Jumper. El jumper puede ser operado en cualquier posición del elemento aislado.

Set de instrumentos para tres transformadores con punto de neutro

El set de instrumentos con un punto neutro, es una extensión del circuito anterior. Cuatro cables en lugar de 6 son suficientes para conectar el conjunto con los instrumentos de medida. El punto neutro por una parte es producido en los instrumentos de medida, y por el otro lado con el uso de un conector "shortened" 8WA1822-7VH10 . El terminal de aislamiento 1 es conectado al punto neutro, utilizando un peine de conexión.

4/64

Set de Bornas para un transformador

El set de instrumentos para un transformador, permite una fácil instalación del circuito básico del transformador. Este circuito básico también está incluido en sets más complejos, los cuales se extienden por medio de la adición de circuitos equivalentes. Los rieles de conexión entre los circuitos básicos permiten realizar diferentes tipos de pruebas, la conexión en paralelo a otro tipo de instrumentos de medida, la conexión de equipos de prueba, etc...

Nota

La introducción del terminal de medida de tipo directo y sus puentes "jumpers" asociados, facilitan considerablemente la configuración del set de terminales para los transformadores de corriente, en lugar de 12 aisladores o terminales de instrumentos utilizados anteriormente, ahora solo se requieren cuatro terminales aislados de instrumentos y tres terminales de medición de tipo directo.

Set de Bornas para tres transformadores

La versión más simple de un set de instrumentos para circuitos de 3 fases, consisten de tres circuitos básicos instalados conjuntamente sin ningún tipo de conector entre ellos o sin extensiones. En lugar de los terminales de aislamiento 1, 3 y 5, se pueden utilizar terminales para medición de tipo directo de menor costo.

Por otra parte, también es posible usar terminales de aislamiento para este propósito, de esta forma se pueden utilizar la misma versión de terminales en el conjunto.

Set de instrumentos con posibilidad de prueba

Este set de instrumentos, mejora significativamente las configuraciones anteriores, en operación normal, los terminales 2, 5 y 8 están cerrados. Para probar instrumentos de medida (por ejemplo un plotter) estos terminales se abierten y los terminales 3, 6 y 9 están cerrados para permitir la alimentación de la señal de prueba. Los transformadores primero deben ser cortocircuitados con los puentes entre los terminales 1-2, 4-5 y 7-8. Puentes cableados conectan los terminales 10, 11, 12 y 13 con un conector 8WA1887.

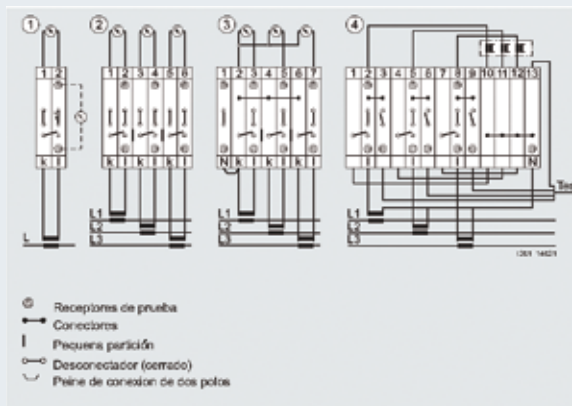

- ① Set de instrumentos para 1 transformador
- ② Set de instrumentos para 3 transformadores
- ③ Set de instrumentos para 3 transformadores con punto neutro
- ④ Set de instrumentos con posibilidad de prueba

Tipo	Número requerido pines			
	①	②	③	④
8WA1 011-1MH10			3	7
8WA1 011-1MH11	1	3		3
8WA1 011-1MH15	1	3	4	3
8WA1 825 ^{a)}		2	2	
8WA1 885				3
8WA1 887				1
8WA1 822-7VH10			1 ^{b)}	
8WA1 822-7VH01	1	3	3	3
8WA1 822-7PH00				4
8WA1 822-7VH22			1	

a) En algunos casos adicionalmente es requerido la placa de separación entre el set de instrumentos b) (Shortened)

(*) El Precio Lista no incluye IVA vigente - Precios sujetos a cambio sin previo aviso

BORNES CORTOCIRCUITABLES

Con las dos caras cubiertas en material aislante thermoplast.
 Conexión por tornillos en ambos lados. Montaje rápido sobre riel omega de 35 mm.
 Serie 8WA1 con conexión por tornillo

Dic. 10/2018

No. de Depósito	Descripción	Precio sugerido Unit. - Col. \$(*)
-----------------	-------------	------------------------------------

Garantía 1 año

¡Cumple Retie!

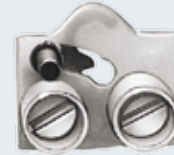
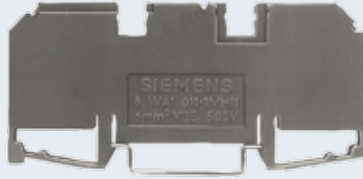

Tipo	Corriente (A)	Conductores (AWG)	Ancho (mm)	Empaque (Unidades)	
Bornas Cortocircuitables					
100027717	8WA1011-1MH10	Borna de paso termoplástico conexión por tornillo en ambos lados sin casquillo de prueba, 8mm, tamaño 6		20	11.400
100027718	8WA1011-1MH11	Borna de separación termoplástico conexión por tornillo en ambos lados sin casquillo de prueba, 8mm, tamaño 6		20	16.500
100021141	8WA1011-1MH15	Borna de paso termoplástico conexión por tornillo en ambos lados con casquillo de prueba, 8mm, tamaño 6		20	19.900
Accesorios para bornas Cortocircuitables					
100021149	8WA1825	Placa de separación para bornas tamaño 2,5, 4 y 6		50	1.400
100028194	8WA1885	Pletina de unión para 2 bornas tamaño 6		50	4.600
100247102	8WA1887	Pletina de unión para 4 bornas tamaño 6		20	7.000
100021125	8WA1822-7VH10	Pletina de unión sin montar para 10 bornas tamaño 6		50	12.700
100021124	8WA1822-7VH01	Puente de conexión aislado para bornas tamaño 6		50	8.200
100038050	8WA1822-7VH00	Puente para pletina de unión para bornas tamaño 6 1pq = 10 ud, 1pq grande = 100 ud		50	4.500
100021126	8WA1822-7VH22	Peine de unión, de 2 polos		10	3.400
100247103	8WA1822-7AX01	Cobertura, transparente para pletinas de unión longitud 80mm, para bornas de paso tamaño 2,5 hasta 6		10	3.800
100042418	8WA1822-7TH00	Separador para bornas de instalación tamaño 2,5 y bornas para circuito de medida tamaño 6		50	9.200

4/65

(*) El Precio Lista no incluye IVA vigente - Precios sujetos a cambio sin previo aviso

5 Portafolio Productos Media Tensión

5/2	Celdas Media Tensión SF6 Hasta 24KV - SIMOSEC
5/3	Celdas Media Tensión SF6 Hasta 24KV - SIMOSEC
5/4	Celdas Media Tensión SF6 Hasta 24KV - SIMOSEC
5/5	Celdas Media Tensión SF6 36KV - 8DJH36
5/6	Celdas Media Tensión SF6 36KV - 8DJH36
5/7	Celdas Media Tensión SF6 36KV - 8DJH36
5/8	Interruptor de Potencia al Vacío Tipo Exterior 3AF
5/9	Reconectores 3AD
5/10	SIVACON 8PS

Para mayor información contactar a:

Medium Voltage and Systems
Diana C. Torres
diana_cristina.torres@siemens.com
Tel: +57 (1) 4 25 30 73
Cel: +57 (1) 313 403 80 81



No. de Depósito	Descripción	Precio sugerido Unit. - Col. \$(*)
-----------------	-------------	------------------------------------

COMPARTIMENTOS - CLASIFICACIÓN Y DISEÑO

- Celdas aisladas en aire y modulares: Compartimentadas.
- Separación metálica (PM = partition of metal) y clasificación LSC 2 según IEC 62271-200.

Compartimentos	Aislamiento	Tipo de la Envolvente
Embarrado	Aire	Metal
Dispositivo de Maniobra	SF ₆	
Conexión de Cables	Aire	

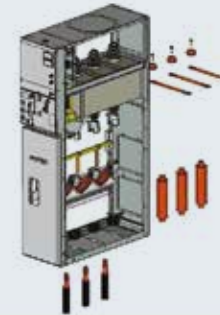

- Clasificación de Arco Interno IAC A FLR 20 kA/1 s.
- Grado de Protección para la envolvente de las celdas IP 2X/IP 3X.
- Grado de Protección para las cubas de dispositivos rellenas de gas IP65.
- Site altitude ≤ 1000 m.
- Aplicaciones hasta 24KV - 630/A1250A - 25KA.

5/2

Sistema de alivio de presión, los cuales -en caso de defecto- guían los gases hacia atrás/arriba al interior de la sala de celdas

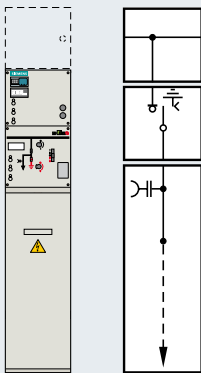

CELDA FUNCIÓN DE LÍNEA TIPO R 630A

ANCHO DE CELDA 375mm

Equipamiento Básico:

- Seccionador de tres Posiciones bajo carga aislado en SF₆.
- Mecanismo de operación del Seccionador: Manual.
- Sistema de Barras propio de la Celda.
- Detector de Tensión capacitivo Tipo VOIS+.
- Bornes para conexión de Cable (Un cable por fase).
- Resistencia De calefacción 100W - Aprox.
- Termostato.

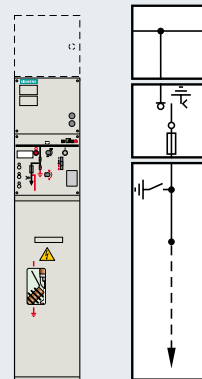

CELDA FUNCIÓN PROTECCIÓN TRANSFORMADOR TIPO T 630A

ANCHO DE CELDA 375mm

Equipamiento Básico:

- Seccionador de tres Posiciones bajo carga de aislado en SF₆.
- Mecanismo de operación del Seccionador: Manual.
- Seccionador de puesta a tierra aguas abajo de la base portafusibles.
- Sistema de Barras propio de la Celda.
- Detector de Tensión capacitivo Tipo VOIS+.
- Varilla para disparo tripolar de Fusibles.
- Base portafusibles para 3 fusibles 442mm (No Incluye fusibles).
- Ventanilla de Inspección para posición de seccionador de puesta a tierra aguas abajo de fusible.
- Bornes para conexión de Cable (Un cable por fase).
- Resistencia De calefacción 100W - Aprox.
- Termostato.

(*) El Precio Lista no incluye IVA vigente - Precios sujetos a cambio sin previo aviso

No. de Depósito	Descripción	Precio sugerido Unit. - Col. \$(*)
<p>CELDA DE CABLES TIPO K 630A</p>	<p>CELDA CON INTERRUPTOR DE POTENCIA TIPO L CBF NAR</p>	
<p>ANCHO DE CELDA 375mm</p>	<p>ANCHO DE CELDA 500mm</p>	
<p>Equipamiento Básico:</p>	<p>Equipamiento Básico:</p>	
<ul style="list-style-type: none"> • Barraje. • Detector de tensión capacitivo (opción). • Resistencia de calefacción de 100W aprox. 	<ul style="list-style-type: none"> • Interruptor de Potencia con medio de extinción del arco en vacío. • Tensión nominal 17,5KV. • Corriente nominal 630A, Capacidad de Corte 20KA. • Cada unidad contiene Juego de Barras de CU para 630 A. • Mecanismo motorizado para interruptor de potencia. • Seccionador de tres posiciones bajo carga de 630A aislado en gas SF6. • Mecanismo de operación del seccionador de tres posiciones: manual. • Sistema de barras propio de la celda. • Detector de tensión capacitivo tipo VOIS R+. • Tres (3) transformadores de corriente. • Relé de protección protecciones 7SR11 50/51/50N/21N. • Resistencia para Calefacción de 100W aprox. • Número de ciclos de maniobra mecánicos 2000*. 	

CELDA DE MEDIDA TIPO M(BK)

Sistema Entrada por Cables salida por barra

ANCHO DE CELDA 750mm

Equipamiento Básico:

- Sistema de barras propio de la celda.
- Tres (3) transformadores de Tensión y Tres (3) Transformadores de corriente.
- Caja de baja tensión para colocación de medidor (No incluye Medidor).
- Resistencia para calefacción de 100W aprox.
- Termostato.

CELDA DE MEDIDA TIPO M(B)

Sistema Entrada y salida por barra

ANCHO DE CELDA 750mm

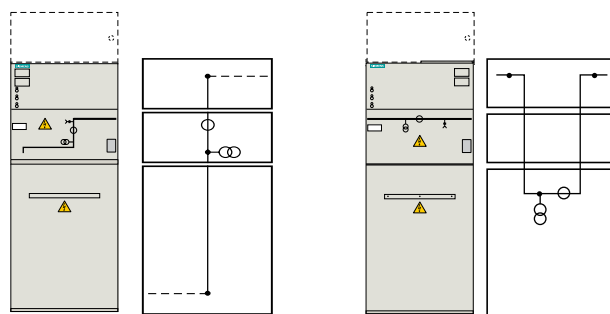

M(BK)

M(B)

Notas: * Disponible también para 10.000 ciclos de operación.

(*) El Precio Lista no incluye IVA vigente - Precios sujetos a cambio sin previo aviso

CELDA DISTRIBUCIÓN SECUNDARIA SIMOSEC HASTA 24KV

¡Cumple Retie!

Dic. 10/2018

No. de Depósito	Descripción	Precio sugerido Unit. - Col. \$(*)
-----------------	-------------	------------------------------------

- Celda con interruptor de potencia desde 500mm de ancho.
- IAC A FL (R) 21 kA /1s.
- Funciones de línea hasta 800A (Estándar 630A).
- Portafolio con pruebas tipo hasta 25kA - 50/60Hz.
- Filosofía de mando común con la de la familia de celdas 8DJH dentro del portafolio de Siemens.
- 2000 ciclos de maniobra mecánicos para seccionador de tres posiciones (Opción).
- Hasta 24 kV 21 kA 3 s y 25 kA 2 s derivación de 630 A / 800 A / 1250 A.
- Barra simple.
- Bajo envoltente metálica.
- Barras aisladas en aire y conexión de cables aislada en aire.
- Celdas montadas en fábrica, con ensayos de tipo según IEC 62271-200, con cubas de dispositivos / módulos de celdas de acero inoxidable.



5/4

Tipo	(A)	(KV)	(kA)	
CELDA DE CABLES TIPO K	630A	17.5KV	20KA	5.950.000
CELDA DE MEDIDA TIPO M(B)	630A	17.5kV	20KA	34.000.000
CELDA DE MEDIDA TIPO M(BK)	630A	17.5KV	20KA	34.000.000
CELDA DE LÍNEA TIPO R	630A	17.5kV	20KA	16.150.000
CELDA DE PROTECCIÓN TRANSFORMADOR TIPO T (No incluye fusibles)	630A	17.5KV	20KA	17.850.000
CELDA DE PROTECCIÓN CON INTERRUPTOR DE POTENCIA AL VACIO TIPO L - CBF NAR. INCLUYE RELÉ DE PROTECCIÓN 50/51 - 50N/51N	630A	17.5kV	20KA	71.400.000
TRANSFERENCIA AUTOMATICA CON SECCIONADORES Y SALIDA CON CELDA DE REMONTE RRK: Equipada con equipo de Automatismo. Sistema de Detección Capacitiva CAPDIS S2+ CONTROL TRANSFERENCIA RED PUBLICA 1/ RED PUBLICA 2 Y RED PUBLICA -GENERADOR DE EMERGENCIA.	630A	17.5KV	20KA	64.600.000
TRANSFERENCIA AUTOMATICA CON SECCIONADORES Y SALIDA CON CELDA DE INTERRUPTOR DE POTENCIA RRL: Equipada con equipo de Automatismo . Sistema de Detección Capacitiva CAPDIS S2+ CONTROL TRANSFERENCIA RED PUBLICA 1/ RED PUBLICA 2 Y RED PUBLICA -GENERADOR DE EMERGENCIA.	630A	17.5KV	20KA	127.500.000
ACCESORIOS ADICIONALES				
Motorización celdas interruptor de tres posiciones en celda de línea tipo R y/o protección Transformador Tipo T	-	24VDC	-	3.000.000

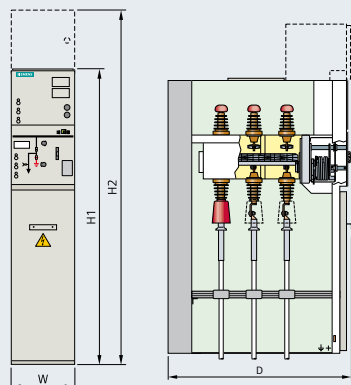

Dimensiones		Dimensiones en mm	
Ancho (W)	Celda de línea tipo R	375 ⁽³⁾	6 500
	Celda de protección transformador tipo T		
	Celdas de medida M(B) M(BK)	500	6 750 ⁽³⁾
Altura (H)	Celda de protección con interruptor de potencia al vacío tipo L	500* ⁽³⁾	6 750
	Paneles sin compartimiento de baja tensión	1750* ⁽³⁾	
Profundidad (D)	Estándar	1000* ⁽³⁾	

- Notas:**
- (1) Versiones disponibles con tiempo de entrega corto.
 - (2) Para características diferentes favor consultar.
 - (3) Aplicación estándar hasta 17,5KV - 20KA - 630 A - Celda de interruptor sin transformadores de tensión.

(*) El Precio Lista no incluye IVA vigente - Precios sujetos a cambio sin previo aviso

CELDAS DISTRIBUCIÓN SECUNDARIA 8DJH 36KV, AISLADAS EN GAS, PARA REDES DE DISTRIBUCIÓN SECUNDARIA HASTA 36KV

Dic. 10/2018

No. de Depósito	Descripción	Precio sugerido Unit. - Col. \$(*)
-----------------	-------------	------------------------------------

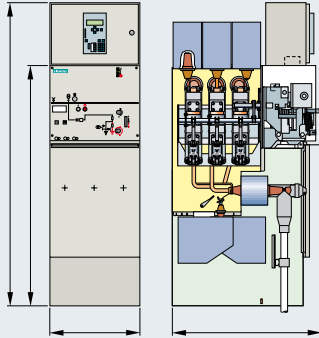

- Las celdas 8DJH 36 son celdas para interiores, montadas en fábrica, con ensayos tipo, envolvente metálica, aisladas en SF6, para aplicaciones de embarrado simple.

Dimensiones		Dimensiones en mm
Ancho (W)	Celda de línea tipo R	430
	Celda de protección transformador tipo T	500
	Celdas de medida M(E) M(EC) M(CE)	1100
Altura (H)	Celda de protección con interruptor de potencia al vacío tipo L	590
	Paneles sin compartimiento de baja tensión (H1)	1600
Profundidad (D)	Paneles con compartimiento de baja tensión (H2)	1800 - 2200
	Switchgear estándar	920/980

Datos eléctricos (Valores máximos)

Tensión asignada	kV	36
Frecuencia asignada	kV	50/60
Tensión soportada asignada de corta duración a frecuencia industrial.	kV	70
Tensión soportada asignada de impulso tipo rayo.	kV	170
Valor de cresta de la corriente admisible asignada.	kA	50/52
Corriente asignada de cierre en cortocircuito	kA	50/52
Corriente admisible asignada de corta duración 3seg.	kA	20
Corriente asignada en servicio continuo del embarrado.	A	630
Corriente asignada en servicio continuo de las derivaciones.	A	200/630

5/5

Las celdas 8DJH 36 están clasificadas según IEC 62271-200/VDE 0671-200

Diseño y Construcción	PM (Partition of Metal = Separación Mecánica)
Categoría de Pérdida de continuidad del Servicio para:	
Celdas o bloques de Celdas	LSC2
- Con fusibles ACR (T)	LSC2
- Sin Fusible ACR (R,L)	LSC2
- En celda de Medida De facturación M, Celda de Cables K	LSC1

Accesibilidad a los compartimentos:

Compartimento del embarrado	No accesible
Compartimento de dispositivo de maniobra	No accesible
Compartimento de baja tensión (Opción)	Controlado mediante herramientas

Compartimentos de cables para celdas ó bloques de Celdas:

Con fusible ACR (T)	Controlado con enclavamiento
Sin fusible ACR (R, L)	Controlado con enclavamiento
Sólo salida de cables	Controlado mediante herramientas
En celdas de medida (Aisladas en aire (M))	Controlado mediante herramientas

Grado de protección

Para la cuba de las celdas llenas de gas SF6	IP67
Para la envolvente de las celdas	IP2X / IP3X(Opción)
Para el compartimento de baja tensión	IP3X / IP4X (Opción)

(*) El Precio Lista no incluye IVA vigente - Precios sujetos a cambio sin previo aviso

CELDAS DISTRIBUCION SECUNDARIA 8DJH 36KV, AISLADAS EN GAS, PARA REDES DE DISTRIBUCIÓN SECUNDARIA HASTA 36KV

Dic. 10/2018

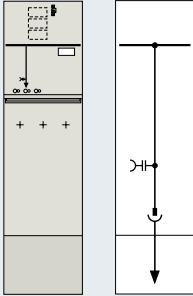
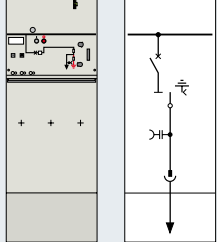
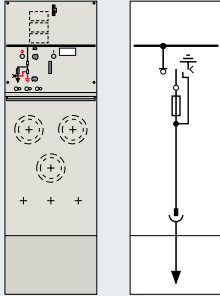
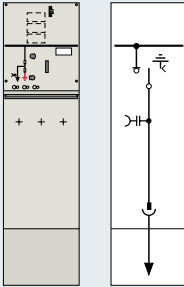
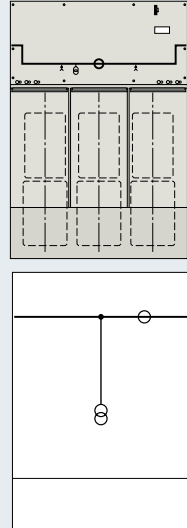
No. de Depósito	Descripción	Precio sugerido Unit. - Col. \$(*)
 <p>CELDA DE CABLES TIPO K</p> <p>Equipamiento Básico:</p> <ul style="list-style-type: none"> • Sistema detección capacitiva de tensión. • Cuba del embarrado llena de gas. • Pasatapas para conectores de cables con contacto atornillado (M16). 	 <p>CELDA INTERRUPTOR DE POTENCIA TIPO L</p> <p>Equipamiento Básico:</p> <ul style="list-style-type: none"> • Compartimento de baja tensión. • Interruptor de potencia al vacío 36KV. • Seccionador de tres posiciones. • Cuba de SF6 en acero inoxidable. • Controlador de celda con protecciones 50/51/50N/51N (Opción con funciones de protección adicionales). • Tres transformadores de corriente. • Pasatapas para conectores de cables con contacto atornillado (M16). • Opción transformadores de tensión. • Sistema detección capacitiva de tensión. 	
 <p>CELDA DE PROTECCIÓN TRANSFORMADOR TIPO T</p> <p>Equipamiento Básico:</p> <ul style="list-style-type: none"> • Seccionador de tres posiciones. • Embarrado simple aislado en SF6. • Dispositivo de alivio de presión. • Cuba de SF6 en acero inoxidable. • Pasatapas para conectores de cables con contacto atornillado (M16). • Sistema detección capacitiva de tensión. • Módulo de fusibles ACR. 	 <p>CELDA SECCIONADOR DE LÍNEA TIPO R</p> <p>Equipamiento Básico:</p> <ul style="list-style-type: none"> • Seccionador de tres posiciones. • Embarrado simple aislado en SF6. • Dispositivo de alivio de presión. • Cuba de SF6 en acero inoxidable . • Pasatapas para conectores de cables con contacto atornillado (M16). • Sistema detección capacitiva de tensión. 	
	 <p>CELDA MEDIDA DE FACTURACIÓN (M)</p> <p>Equipamiento Básico:</p> <ul style="list-style-type: none"> • Tres (3) transformadores de corriente y tres (3) transformadores de tensión. • Cuba del embarrado llena de gas. • Dispositivo de alivio de presión. • Compartimento de baja tensión para medidor. • Embarrado de puesta a tierra para conexión de puesta a tierra. • Configuración entrada barra salida barra, entrada cables salida barra. 	

(*) El Precio Lista no incluye IVA vigente - Precios sujetos a cambio sin previo aviso

CELDA DISTRIBUCIÓN SECUNDARIA 8DJH 36KV, AISLADAS EN GAS, PARA REDES DE DISTRIBUCIÓN SECUNDARIA HASTA 36KV

Dic. 10/2018

No. de Depósito	Descripción	Precio sugerido Unit. - Col. \$(*)			
	<p>¡Cumple Retie!</p> <ul style="list-style-type: none"> • Aplicaciones hasta 36KV - 25KA - 630A. • Celda con Interruptor de Potencia al Vacío. • Dimensiones Compactas. • Cubas selladas como sistema de presión sellado (Sealed pressure System). • Dispositivos de maniobra libres de mantenimiento. • Bajo condiciones normales, considerando la estanqueidad de la cuba de la celda soldada herméticamente es de 35 años, probablemente hasta 40 ó 50 años. • Barra Simple. • Probadas bajo Norma IEC 62271-200. • Cuba en Acero Inoxidable. • Hasta 10,000 ciclos de Maniobra para celda con Interruptor de Potencia (Opción bajo pedido). • Secuencia de maniobras del interruptor estándar 0-0,3s-CO-3min-CO. • Gama de Bloques de Celdas desde 17.5KV, opcionalmente con extensión de Embarrado. 				
	Tipo	Corriente Asignada (A)	Tensión asignada (A)	Corriente Cortocircuito (kA)	
100367518	CELDA DE CABLES K	630A	36KV	16KA	17.000.000
100367519	CELDA DE MEDIDA TIPO M(EE). No Incluye Medidor.	630A	36KV	16KA	66.300.000
100367520	CELDA DE MEDIDA TIPO M(EC /CE). No Incluye Medidor.	630A	36KV	16KA	66.300.000
100367521	CELDA DE LÍNEA TIPO R	630A	36KV	16KA	30.263.460
100367522	CELDA DE PROTECCIÓN TRANSFORMADOR TIPO T (No incluye Fusibles)	630A	36KV	16KA	39.100.000
100367524	CELDA DE PROTECCIÓN CON INTERRUPTOR DE POTENCIA AL VACIO TIPO L Equipado con tres (3) Transformadores de Corriente y Relé De Protección 7SR11	630A	36KV	16KA	93.500.000
	8DJH 24 / BLOQUE RMU RTR				
100367616	<p>Bloque Entrada - Salida Protección Fusible Equipamiento básico:</p> <ul style="list-style-type: none"> • Dos (2) Seccionadores de tres posiciones bajo carga de 630A, 16KA, 17,5KV aislado en gas SF6. • Un (1) Seccionador protección Fusible de tres posiciones bajo carga de 630A, 20KA, 17,5KV aislado en gas SF6. • Base portafusibles operación frontal • Mecanismo de operación de los seccionadores de tres posiciones: manual. • Seccionador de puesta a tierra aguas abajo de la base portafusibles. • Sistema de barras propio de la celda • Detector de tensión capacitivo tipo VOIS R+ • Varilla para disparo tripolar de fusibles • Base portafusibles para 3 fusibles 442mm (No incluye Fusibles) • Señalización mecánica de fusión de fusible <p>* Prueba de Inmersión en Agua * Cuba equipamientos IP67</p>	630A	17.5KV	16KA	40.800.000
	<p>Notas: Importación bajo pedido. 8DJH También disponible para aplicaciones 17,5KV - 24KV. Más información: https://w3.siemens.com/powerdistribution/global/sitecollectiondocuments/en/mv/switchgear/gas-insulated/8djh36/catalogue_8djh36_es.pdf</p>				

(*) El Precio Lista no incluye IVA vigente - Precios sujetos a cambio sin previo aviso

INTERRUPTOR DE POTENCIA AL VACIO MEDIA TENSION 3AF TANQUE VIVO - TIPO EXTERIOR

Dic. 10/2018

No. de Depósito	Descripción	Precio sugerido Unit. - Col. \$(*)
-----------------	-------------	------------------------------------

¡Cumple Retie!

Equipados con:

- Interruptor tanque vivo.
- Medio de extinción en vacío.
- Mecanismo de operación resorte cargado mediante motor.
- Secuencia de operación 0+0,3s+CO+3min+CO.
- Una bobina de cierre y dos de apertura.
- Contactos auxiliares 12 NA + 12 NC.
- Tensión de control 125 Vdc.
- Estructura de soporte tipo T.
- Dimensiones LxWxH: (1450x650x3570) mm.
- Peso: 570 Kg.



5/8

Referencia	Tensión asignada (KV)	Corriente Asignada (A)	Corriente Cortocircuito (kA)	Tensión BIL (kV)		
100180028	3AF0145-4ZC99-2WA3- Z	36KV	1600A	25KA	170KV	52.500.000
100360927	3AF0147-4ZC99-2WA3-Z	36KV	2000A	25KA	170KV	59.097.500
100365102	3AF0151-4ZC99-2WA3-Z	36KV	1600A	31.5KA	170KV	62.475.000
100360925	3AF0152-4ZC99-2WA3-Z	36KV	2000A	31.5KA	170KV	65.754.000
100180028	* 3AF0145-4ZC99-2WA3- Z + V63	36KV	1600A	25KA	170KV	69.020.000
100360926	* 3AF0152-4ZC99-2WA3-Z + V63+ V64	36KV	2000A	31.5KA	200KV	79.730.000

Notas: Precio No incluye relé de protección.
Valores de tensión diferentes, consulta bajo pedido.
* Versiones disponibles con tiempo de entrega más corto.

(*) El Precio Lista no incluye IVA vigente - Precios sujetos a cambio sin previo aviso

RECONECTADORES AL VACIO 3AD

Dic. 10/2018

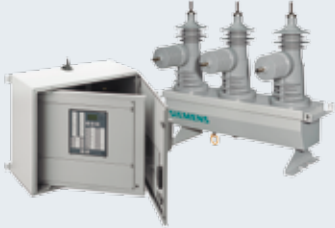
No. de Depósito	Descripción					Precio sugerido Unit. - Col. \$(*)					
	<p>Los reconectadores al vacío 3AD combinan la tecnología del corte en vacío más actual con un control electrónico. Cumplen con todos los requisitos para aplicaciones en exteriores según Norma IEEE C 37.60 e IEC 62271-111 para reconectadores.</p> 										
	<table border="1"> <thead> <tr> <th data-bbox="261 583 867 695">Referencia</th> <th data-bbox="867 583 979 695">Tensión asignada (KV)</th> <th data-bbox="979 583 1091 695">Corriente Asignada (A)</th> <th data-bbox="1091 583 1235 695">Corriente Cortocircuito (kA)</th> <th data-bbox="1235 583 1325 695">Tensión BIL (kV)</th> <th data-bbox="1325 583 1472 695"></th> </tr> </thead> </table>	Referencia	Tensión asignada (KV)	Corriente Asignada (A)	Corriente Cortocircuito (kA)	Tensión BIL (kV)					
Referencia	Tensión asignada (KV)	Corriente Asignada (A)	Corriente Cortocircuito (kA)	Tensión BIL (kV)							
100180028	3AD3223: Incluye tres (3) transformadores de corriente y tres (3) sensores de tensión. Relé de protección 7SR224 con RS485 Modbus/DNP3	15,5 kV	800 A	12,5 kA	110KV	47.132.550					
100180029	3AD3223: Incluye tres (3) transformadores de corriente y tres (3) sensores de tensión. Relé de protección 7SR224 con F/O ST + IRIGB Modbus/DNP3	15,5 kV	800 A	12,5 kA	110KV	48.126.563					
100180030	3AD3223: Incluye tres (3) transformadores de corriente y tres (3) sensores de tensión. Relé de protección 7SR224 con Ethernet RJ45/DNP3.0/IEC61850	15,5 kV	800 A	12,5 kA	110KV	48.642.863					
100180031	3AD3223: Incluye tres (3) transformadores de corriente y tres (3) sensores de tensión. Relé de protección 7SR224 con Ethernet Óptico LC/DNP3.0/IEC61850	15,5 kV	800 A	12,5 kA	110KV	49.265.325					
100365102	3AD3233: Incluye tres (3) transformadores de corriente y tres (3) sensores de tensión. Relé de protección 7SR224 con RS485 Modbus/DNP3	15,5 kV	800 A	16 kA	110KV	50.093.199					
100365103	3AD3233: Incluye tres (3) transformadores de corriente y tres (3) sensores de tensión. Relé de protección 7SR224 con F/O ST + IRIGB Modbus/DNP3	15,5 kV	800 A	16 kA	110KV	51.126.972					
100365104	3AD3233: Incluye tres (3) transformadores de corriente y tres (3) sensores de tensión. Relé de protección 7SR224 con Ethernet RJ45/DNP3.0/IEC61850	15,5 kV	800 A	16 kA	110KV	51.663.924					
100365105	3AD3233: Incluye tres (3) transformadores de corriente y tres (3) sensores de tensión. Relé de protección 7SR224 con Ethernet Óptico LC/DNP3.0/IEC61850	15,5 kV	800 A	16 kA	110KV	52.311.285					
100360922	3AD3533: Incluye tres (3) transformadores de corriente y tres (3) sensores de tensión. Relé de protección 7SR224 con RS485 Modbus/DNP3	38KV	800A	16KA	170KV	58.720.059					
100360923	3AD3533: Incluye tres (3) transformadores de corriente y tres (3) sensores de tensión. Relé de protección 7SR224 con F/O ST + IRIGB Modbus/DNP3	38KV	800A	16KA	170KV	59.793.593					
100360924	3AD3533: Incluye tres (3) transformadores de corriente y tres (3) sensores de tensión. Relé de protección 7SR224 con Ethernet RJ45/DNP3.0/IEC61850	38KV	800A	16KA	170KV	60.351.197					
100360925	3AD3533: Incluye tres (3) transformadores de corriente y tres (3) sensores de tensión. Relé de protección 7SR224 con Ethernet Óptico LC/DNP3.0/IEC61850	38KV	800A	16KA	170KV	61.023.456					
	<p>Notas: Precios NO incluyen IVA. Valores de tensión diferentes, consulta bajo pedido. Importación bajo solicitud de pedido.</p>										
(*) El Precio Lista no incluye IVA vigente - Precios sujetos a cambio sin previo aviso											



No. de Depósito	Descripción	Precio sugerido Unit. - Col. \$(*)
-----------------	-------------	-------------------------------------

Los sistemas de canalizaciones eléctricas prefabricadas SIVACON 8PS de 40 A a 6300 A ofrecen posibilidades flexibles para todos los requisitos de la distribución de energía en baja tensión.

Tanto para la transmisión de energía y en aplicaciones entre el transformador, los distribuidores principales y los sub distribuidores, como en la distribución de energía hasta el consumidor.

1. Conexión de transformador / elemento de alimentación.
2. Cortafuegos.
3. Conexión SIVACON S8 / elemento de alimentación.
4. Canalización recta.
5. Cambio de dirección.
6. Caja de derivación.
7. Accesorios para el montaje.

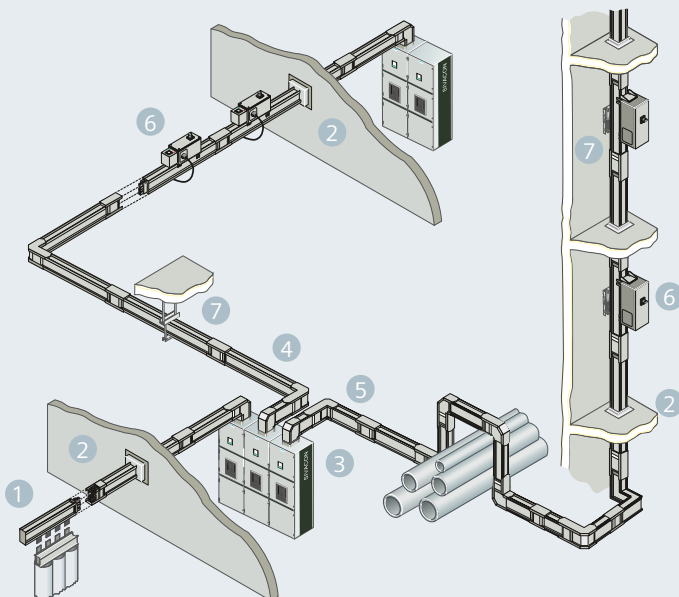

5/10

Sistema BD01	Sistema BD2	Sistema LD	Sistema LI	Sistema LR
--------------	-------------	------------	------------	------------



40 A hasta 160 A 400 V Ue máx.	160 A hasta 1250 A 690 V Ue máx.	1100 A hasta 5000 A 1000 V Ue máx.	800 A hasta 6300 A 1000 V Ue máx.	400 A hasta 6150 A 1000 V Ue máx.
-----------------------------------	-------------------------------------	---------------------------------------	--------------------------------------	--------------------------------------

Distribución de energía con capacidad de comunicación a pequeños consumidores en talleres e instalaciones de iluminación.	Transmisión y distribución de la energía con capacidad de comunicación en edificios de oficinas y líneas de transporte en todos los sectores de la industria.	Distribución y transmisión de energía con capacidad de comunicación en centrales eólicas, pabellones para ferias, en la industria del automóvil, industria siderúrgica y en barcos.	Distribución y transmisión de altas corrientes con capacidad de comunicación en grandes edificios, centros de cálculo, así como en aplicaciones industriales tales como la fabricación de chips y semiconductores, o en la industria química.	Transmisión de grandes cantidades de energía en condiciones ambientales adversas, para la alimentación en túneles o para la interconexión de partes de edificios, así como para la transmisión de energía en la industria química.
---	---	---	---	--

Material de la caja: Chapa de acero galvanizada y barnizada.	Material de la caja: Chapa de acero galvanizada y barnizada.	Material de la caja: Chapa de acero barnizada.	Material de la caja: Aluminio barnizado.	Material de la caja: Resina Epoxi.
Material de los conductores: Aluminio o Cobre guiados y aislados.	Material de los conductores: Aluminio o Cobre.	Material de los conductores: Aluminio o Cobre recubrimiento de resina epoxi de los conductores.	Material de los conductores: Aluminio o Cobre.	Material de los conductores: Aluminio o Cobre.

Notas: Para solicitud de precios, contactar: juliana.munoz_argote@siemens.com
 Importación bajo solicitud de Pedido.

(*) El Precio Lista no incluye IVA vigente - Precios sujetos a cambio sin previo aviso

6 Automatización Básica

6/2	Módulo Lógico LOGO! 8
6/4	Autómatas programables: SIMATIC S7-1200
6/8	Basic Panels Segunda Generación
6/9	Migración SIMATIC S7 200 a S7 1200
6/11	Fuentes de alimentación SITOP COMPACT
6/12	Fuentes de alimentación SITOP SMART
6/13	Fuentes de alimentación SITOP Modular
6/14	Fuentes de alimentación SITOP Add-Ons
6/15	Fuentes de alimentación PSU8600

Para mayor información contactar a:

Daniela Forero Hernández
daniela.hernandez@siemens.com
Cel.: 311 561 5005

Andrés Mauricio Sandoval
andres.sandoval@siemens.com
Tel.: +571. 423 5183
Cel.: 313 461 5786



MÓDULO LÓGICO LOGO! 8

Con LOGO! 8 Siemens lanza una nueva versión de este exitoso controlador. Esta nueva gama se adecua a los requerimientos de nuestros clientes, con un manejo simplificado, un nuevo display y una completa comunicación vía Ethernet. Con LOGO! Siemens ofrece el controlador ideal para proyectos básicos de Automatización en industria y automatización de edificios.

Dic. 10/2018

No. de Depósito	Descripción	Precio Lista Unit. - Col. \$(*)
-----------------	-------------	---------------------------------



Nueva Generación de módulos LOGO!

- 8 Unidades básicas para todos los voltajes con o sin display.
- Todas las unidades integran interfaz Ethernet, comunicación Modbus TCP/IP.
- Web server integrado en todas las unidades.
- 7 Módulos de ampliación digital y 3 analógicos, hasta 20 salidas digitales y 8 analógicas.
- Programación y comunicación compatible con versiones previas.
- El interfaz Ethernet elimina la necesidad de cables adicionales para la programación o la conexión con el TDE. Será suficiente con disponer de un cable estándar Ethernet.
- El Switch LOGO! CSM de 4 puertos Ethernet permite implementar pequeñas redes locales a un bajo coste.

Display con nuevo aspecto

- El nuevo display de 6 líneas y 16 caracteres por línea duplica el tamaño de los mensajes posibles de visualizar.
- Display claro y sencillo. Permite al operador conseguir información fácil con el manejo de las opciones de operación permitiendo un mayor diagnóstico vía display.
- El operador puede resaltar sus mensaje o alarmas mediante iluminación naranja, blanca o roja. Esto permite resaltar visualmente alarmas o estado de alertas.



Web server integrado- nunca fue tan sencillo

- El Web server integrado en todas las unidades permite la monitorización y control del LOGO! via WLAN e internet; El sistema está protegido mediante password.
- Seleccionables las opciones tanto para el display como para el display TDE.
- LOGO! 8 es accesible desde un smartphone, tablet o PC, viendo el display o TDE via router.

Novedades V8.2

- Posibilidad de trabajar con páginas Web personalizadas utilizando la herramienta LOGO! Web Editor V1.0 incluido en el Soft Comfort V8.2.
- El LOGO! Web Editor permite una configuración sencilla para la visualización y / o modificación de valores y datos en el LOGO! V8.2.
- El TDE V8.2 se reconoce y representa como un nodo disponible en un proyecto de red.
- LOGO! Access Tool V2.0, esta herramienta permite la lectura y escritura de variables del proyecto desde Excel.
- Los módulos básicos LOGO! 8.2 se pueden usar con los módulos de ampliación actualmente disponibles del LOGO! 8.

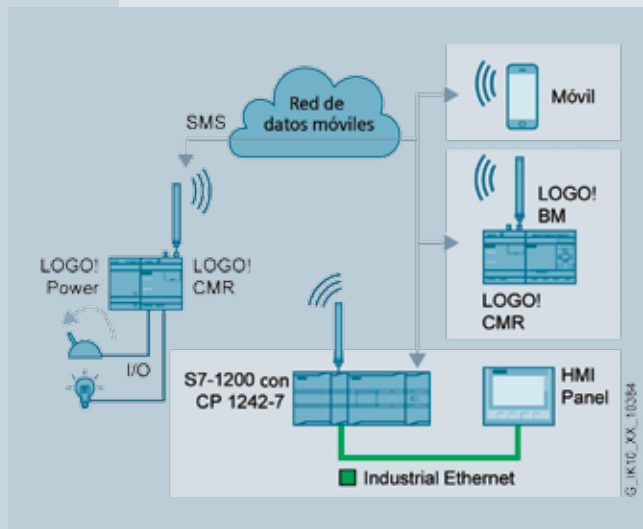

CARACTERÍSTICAS	OBAO
Ancho	71.5mm
Puerto de programación	Puerto Ethernet (RJ485)
Memoria externa	Std. Micro SD-Card
Batería Externa	No
Capacidad de Reloj de Tiempo Real	Si, 480 horas (20 días)
Bloques de Función	400
Registro de desplazamiento	4x8bit
Banderas Análogas	15
Conectores Abiertos	64
Posibilidad de montaje en Red	Si (8 x OBA8)
Funciones definidas por usuario	Si
Data Logging	Si
5 Funciones Adicionales	Si

(*) El Precio Lista no incluye IVA vigente - Precios sujetos a cambio sin previo aviso

NUEVO LOGO! V8

Páginas Web personalizadas

Comunicación con otros equipos SIMATIC y HMI

Dic. 10/2018

No. de Depósito	Descripción				Precio Lista Unit. - Col. \$(*)
Tipo	Referencia	Tensión de alimentación	Entradas /salidas		
Módulos Lógicos Básicos. Con posibilidad de Expansión					
100411800	6ED1052-1FB08-0BA0	LOGO! 230RCE	115...230 V AC/DC	8ED/4SD; relé	677.800
100411802	6ED1052-2FB08-0BA0	LOGO! 230RCEo, sin display	115...230 V AC/DC	8ED/4SD; relé	578.600
100411779	6ED1052-1MD08-0BA0	LOGO! 12/24RCE	12...24 V DC	8ED (4EA)/4SD; relé	654.400
100411803	6ED1052-1HB08-0BA0	LOGO! 24RCE	24 V AC/DC	8ED/4SD; relé	646.700
Módulos de expansión LOGO!, para módulos lógicos básicos.					
100323882	6ED1055-1FB00-0BA2	LOGO! DM8 230R	115...230 V AC/DC	4ED/4SD; relé	261.800
100323883	6ED1055-1FB10-0BA2	LOGO! DM16 230R	115...230 V AC/DC	8ED/8SD; relé	500.000
100323885	6ED1055-1MB00-0BA2	LOGO! DM8 12/24R	12...24 V DC	4ED/4SD; relé	261.800
100323881	6ED1055-1CB10-0BA2	LOGO! DM16 24	24 V DC	8ED/8SD; transistor	500.000
100323886	6ED1055-1NB10-0BA2	LOGO! DM16 24R	24 V DC	8ED/8SD; relé	500.000
100323887	6ED1055-1MA00-0BA2	LOGO! AM2	12 V...24 V DC	2EA (0-10V, 0...20mA)	393.900
100323888	6ED1055-1MD00-0BA2	LOGO! AM2 RTD	12 V...24 V DC	2EA (-50+200°C, PT100/1000)	552.300
100323727	6ED1055-1MM00-0BA2	LOGO! AM2 AQ	24 V DC	2SA (0-10V, 0...20mA)	442.000

6/3



Notas: ¹⁾ Sin display.
Las tarjetas y accesorios de LOGO! V8 no son compatibles con anteriores versiones de LOGO!

(*) El Precio Lista no incluye IVA vigente - Precios sujetos a cambio sin previo aviso

NUEVO LOGO! V8

Páginas Web personalizadas

Comunicación con otros equipos SIMATIC y HMI

Dic. 10/2018

No. de Depósito	Descripción			Precio Lista Unit. - Col. \$(*)
Accesorios				
	Tipo	Referencia	Tensión de alimentación	
100324760	6ED1058-0BA08-0YA1	LOGO! Soft Comfort V 8.2		278.000
	6ED1055-4MH08-0BA0	LOGO! TDE Text Display	12 V DC, 12/24 V AC/DC	690.400
100402325	6EP3331-6SB00-0AY0	LOGO! Power 24VDC / 1.3A	100 – 240 V AC	280.600
	6EP3320-6SB00-0AY0	LOGO! Power 12VDC / 0.9A	100 – 240 V AC	179.300
100329562	6GK7177-1MA20-0AA0	LOGO! CSM 12/24, 4 puertos Ethernet RJ45	12...24 V DC	589.900
100226878	6GK7177-1FA10-0AA0	LOGO! CSM 230, 4 puertos Ethernet RJ45	115 - 230 V AC/DC	770.250
100391639	6BK1700-0BA20-0AA0	LOGO! CMK 2000. Para conectar a Sistemas KNX	24 V DC	1.533.400
100335673	6GK7142-7BX00-0AX0	LOGO! CMR 2020. Para comunicación SMS y Posicionamiento geográfico GPS	12 - 24 V DC	1.677.000
100341920	6GK5895-6ML00-0AA0	Antena GPS ANT895-6ML		543.700
100016890	6NH9860-1AA00	Antena ANT794-4MR para redes UMTS (3G) y GSM(2G)		315.250

6/4



(*) El Precio Lista no incluye IVA vigente - Precios sujetos a cambio sin previo aviso

Descripción

El SIMATIC S7-1200

El SIMATIC S7-1200 es un controlador modular, compacto y versátil especialmente diseñado para su operación en una amplia gama de aplicaciones. Su diseño escalable y flexible así como sus interfaces de comunicación alineadas a los más altos estándares de comunicación industrial, hacen de este controlador parte integral de la solución TIA.

Nuevo módulo de pesaje Siwarex WP231 y WP241

SIWAREX WP231 y WP241 son los nuevos sistemas electrónicos de pesaje para SIMATIC S7-1200, y por tanto se puede programar libremente en el TIA Portal. La puesta en marcha se efectúa a través de la nueva SIWATOOL, el TIA Portal o de un panel HMI conectado directamente. La báscula está lista para el servicio en pocos minutos gracias al ajuste automático.

- SIWAREX WP231 puede utilizarse en básculas no automáticas según OIML76 (en preparación), vigilancia del nivel de llenado de silos y tolvas, básculas de plataforma, pesaje en atmósferas potencialmente explosivas (en combinación con la interfaz Ex SIWAREX IS).
- Interfaces de comunicación Bus SIMATIC, Ethernet, RS485. Posee cuatro entradas y salidas digitales, una salida analógica
- Integrable con sistemas SIMATIC S7-1200 y otros sistemas vía Modbus RTU o ModbusTCP/IP.
- Precisión según EN45501 de 0,05%, es tarable en preparación, tiene resolución interna de 1 millón de partes y su tiempo/velocidad de actualización es de 10ms/100Hz.

SIWAREX WP241 se puede integrar sin problemas en el SIMATIC S7-1200 desde el TIA Portal y está concebido especialmente para aplicaciones de básculas de cinta. Asimismo se pueden utilizar sin CPU SIMATIC. Gracias a las distintas interfaces, como Ethernet y RS485, es posible la conexión directa al módulo de paneles aptos para Modbus o controladores.

- Las funciones estándar de vigilancia de básculas de cinta, como p. ej. cantidad transportada, velocidad de la cinta y carga de la cinta se pueden ampliar o adaptar según las exigencias.
- El modo de simulación permite testear la velocidad, carga y cantidad transportada y muchas otras funciones sin hacer funcionar la báscula de cinta. Para el manejo y la parametrización se dispone del proyecto del TIA Portal "ready for use" para paneles de operador.
- SIWAREX WP241 cumple las exigencias de los más diversos sectores en los que se empleen aplicaciones de básculas de cinta. Además puede utilizarse en áreas clasificadas de la zona 2/22

Comunicaciones

Se amplían aún más las funcionalidades de comunicación:

- **Interface Integrada con funcionalidad PROFINET-IO controller.** Hasta 16 PROFINET devices.
- **Funcionalidad maestro Profibus DP (vía módulo de comunicación CM 1243-5).** Máximo 32 Esclavos DP por cada CM. Tres módulos maestros Profibus DP por CPU S7-1200. Se puede combinar con los módulos de comunicación RS232 y RS485.
- **Funcionalidad esclavo Profibus DP (vía módulo de comunicación CM 1242-5).** Hasta 3 módulos esclavos Profibus DP por CPU S7-1200. Se puede combinar con los módulos de comunicación RS232 y RS485.
- **Módulo de comunicación GPRS (CP 1242-7):** Provee una solución para tener estaciones distribuidas con SIMATIC S7-1200 y de esta manera de forma segura controlar, monitorear, diagnosticar y hacer mantenimiento. Se tiene la posibilidad de realizar Telecontrol. Todo ello aprovechando la base instalada de los operadores de telefonía móvil.

Basic Panels 2nd Generation Nuevo

Pantallas para cubrir las necesidades básicas. Tamaños disponibles: 4", 7", 9" y 12". Un solo puerto de comunicación hasta 512 Tags, tendencias, recetas y administración de usuarios. Cuentan con Touch y teclas. Con el grado de protección IP65 (en el lado frontal). Resolución de 64k colores.

Software Step 7 Basic TIA Portal V14 una sola herramienta de Ingeniería

STEP 7 Basic, es orientado a tareas, gracias al desarrollo de editores intuitivos esta herramienta de ingeniería opera solo para programación de los controladores sino también para la configuración de los HMI Basic Panels. Esta integración brinda nuevas capacidades de programación y puesta en marcha para soluciones integradas de Automatización.

Permite reducir los tiempos de programación gracias al manejo de una sola base de datos consistente que permite fácilmente crear las conexiones de red y llamar variables desde el HMI.

(*) El Precio Lista no incluye IVA vigente - Precios sujetos a cambio sin previo aviso



Descripción

SIMATIC S7-1200 es el controlador para tareas de control y regulación en la construcción de máquinas e instalaciones. Combina el máximo efecto de automatización con el mínimo coste.

Gracias a su diseño compacto y modular y también a su alto rendimiento, SIMATIC S7-1200 es adecuado para multitud de aplicaciones de automatización. La gama de aplicaciones va desde la sustitución de relés y contactores hasta las tareas de automatización más complejas, todo ello interconectado en red y en configuraciones descentralizadas.

S7-1200 se utiliza cada vez más en sectores para los que hasta el momento se había desarrollado una electrónica especial por motivos económicos.



Selección SIMATIC S7 -1200 FW4.1

Para obtener un listado completo de equipos y accesorios de sistemas S7-1200 puede usar el "TIA Selection Tool":

<http://www.siemens.com/tia-selection-tool>

6/6

Características CPU	CPU 1212C	CPU1214C	CPU1215C	CPU1217C Nuevo
Versiones	DC/DC/DC, AC/DC/RLY, DC/DC/RLY			DC/DC/DC
Velocidad de ejecución				
Operación Booleana	0.085µs/ instrucción			
Operación "Move word"	1.7µs/ instrucción			
Operación "real math"	2.3µs/ instrucción			
Memoria de trabajo (Interna)	75 KB	100 KB	125 KB	150 KB
Memoria de Carga (Interna)	1 MB	4 MB	4 MB	4 MB
Memoria remanente (interna)	10 KB	10 KB	10 KB	10 KB
E/S Digitales Integradas	8 Entradas/6 Salidas	14 Entradas/10 Salidas	14 Entradas/10 Salidas	10 DI 24VDC / 4 DI 1,5V DC diferencial/ 6 DO 24VDC; 0,5A / 4 DO 1,5V DC diferencial
E/S Análogas Integradas	2 Entradas ¹⁾		2 Entradas ¹⁾ /2 Salidas ²⁾	2 AI 0- 10V DC, 2 AO 0- 20mA
Cartucho de señales (Signal Board)	1 Máx. -versiones: 2DI/2DO o 1 AO o 1 AI o 1 TC, o 1 RTD o 1 Battery board (nuevo)			
Módulos de señales	2 Max.	8 Max.	8 Max.	8 Max.
Max. E/S - Digitales	82	284	284	284
Max. E/S - Análogas	19	67	69	69
Contadores rápidos	4 total	6 total	6 total	6 total
Fase simple	3 @ 100 kHz y 1 @ 30 kHz			1 @ 1 MHz, 3 @ 100 kHz, 3 @ 30 kHz; 6 diferencial:
Dos fases	1 @ 30 kHz 1 @ 30 kHz	3 @ 80 kHz y 3 @ 30 kHz	3 @ 80 kHz y 3 @ 30 kHz	1 @ 1 MHz, 3 @ 80 kHz, 1 @ 20 kHz
Salidas de pulsos	4 @ 100 KHz (Salidas DC) / 4 @ 200 KHz con signal board			4; Salida de tren de pulsos a 1 MHz
Entradas de capturas de pulso	8	14	14	14
Interrupciones cíclicas	4 en total con resolución 1ms			
Interrupciones por flancos	8 ascend. y 8 descend	12 ascend. y 12 descend.	12 ascend. y 12 descend.	12 ascend. y 12 descend.
Lazos PID	16			
Módulos de comunicación	3 Máx.			
ETHERNET	1 puerto integrado	1 puerto integrado	2 puertos switcheados int.	2 puertos switcheados int.
Protocolos	ISO on TCP - TCP/IP - S7 como servidor			
RS232 y RS485	Con módulo CM1241			
Protocolos	USS - Modbus RTU Maestro/Eslavo			

Notas: ¹⁾ Tipo Voltaje (0-10 VDC) ²⁾ 0 - 20mA

Para mayor información visite: www.siemens.com/s7-1200

(* El Precio Lista no incluye IVA vigente - Precios sujetos a cambio sin previo aviso

AUTÓMATAS PROGRAMABLES SIMATIC S7-1200

Dic. 10/2018

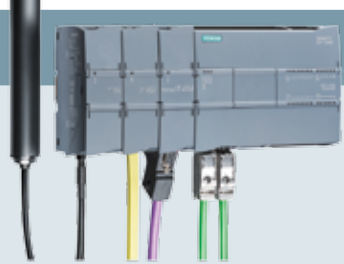
No. de Depósito	Descripción		Precio Lista Unit. - Col. \$(*)
			
SIMATIC S7-1200 Unidades Centrales CPU's			
100286429	6ES7212-1AE40-0XB0	CPU 1212C, CPU compacta DC/ DC/DC I/O: 8 DI 24V dc; 6 DO 24 V dc; 2 AI 0 - 10V DC, Alimentación: DC 20,4 -28,8 V DC: 20, 4 - 28,datos 50 KB	1.344.200
100286428	6ES7212-1BE40-0XB0	CPU 1212C, CPU compacta, AC/ DC/ RELE, I/O: 8 DI 24V dc; 6 DO rele 0, 2A; 2 AI 0 - 10VDC, alimentación: 85 - 264 V AC @ 47 - 63 HZ, memoria de programa / datos 50 KB	1.344.200
100286430	6ES7212-1HE40-0XB0	CPU 1212C, CPU compacta, DC/ DC/ rele, I/O : 8 DI 24V DC; 6 DO rele 0, 2A; 2 AI 0 - 10V DC alimentación: AC 20, 4 - 28, 8 VDC, memoria de programa / datos 50 KB	1.344.200
100286432	6ES7214-1AG40-0XB0	CPU 1214C, CPU compacta DC/ DC/DC I/O: 14 DI 24V dc; 10 DO 24 V dc; 2 AI 0 - 10V DC, alimentación: 20, 4 - 28, 8 V DC, Memoria de programa/ datos 75 KB	2.034.000
100286431	6ES7214-1BG40-0XB0	CPU 1214C, CPU compacta, AC/ DC/ RELE, I/O: 14 DI 24V dc; 10 DO rele 0, 2A; 2 AI 0 - 10VDC, alimentación: 85 - 264 V AC @ 47 - 63 HZ, memoria de programa / datos 75 KB	2.034.000
100286435	6ES7214-1HG40-0XB0	CPU 1214C, CPU compacta, DC/ DC/ RELE, I/O: 14 DI 24V dc; 10 DO rele 0, 2A; 2 AI 0 - 10VDC,alimentación: AC 20, 4 - 28, 8 VDC, memoria de programa / datos 75 KB	2.034.000
100286437	6ES7215-1AG40-0XB0	CPU 1215C, CPU compacta DC/ DC/DC I/O: 14 DI 24V dc; 10 DO 24 V dc; 2 AI 0 - 10V DC, 2 AO 0-20mA, alimentación: 20, 4 - 28, 8 V DC, 2 puertos PN, Memoria de programa/ datos 100 KB	3.219.800
100286436	6ES7215-1BG40-0XB0	CPU 1215C, CPU compacta AC/ DC/RELE I/O: 14 DI 24V dc; 10 DO RELE 2A; 2 AI 0 - 10V DC, 2 AO 0-20mA, alimentación: 85 - 264 V AC @ 47 - 63 HZ, 2 puertos PN, Memoria de programa/ datos 100 KB	3.219.800
100286438	6ES7215-1HG40-0XB0	CPU 1215C, CPU compacta DC/ DC/RELE I/O: 14 DI 24V dc; 10 DO RELE 2A; 2 AI 0 - 10V DC, 2 AO 0-20mA DC, alimentación: 20, 4 - 28, 8 V DC, 2 puertos PN, Memoria de programa / datos 100 KB	3.219.800
100286439	6ES7 217-1AG40-0XB0	CPU 1217C, COMPACT CPU, DC/DC/DC, 2 PROFINET PORT ONBOARD I/O: 14 DI (10 DI 24VDC / 4 DI 5VDC DIFFERENTIAL); 10 DQ (6 DQ 24VDC; 0,5A / 4 DQ 5VDC DIFFERENTIAL); 2 AI 0- 10V DC, 2 AQ 0- 20MA; POWER SUPPLY: DC 20.4 - 28.8 V DC, PROGRAM/DATA MEMORY: 125 KB	4.034.300
Fuentes PS formato tipo S7/1200			
100025717	6EP1332-1SH71	PM1207 fuente alimentación estabiliz. Entrada: AC 120/230 V Salida: DC 24V/2,5A.	475.500
Módulos de entradas digitales			
100262793	6ES7221-1BF32-0XB0	SM 1221, 8 DI, 24V DC, SINK/ SOURCE,	576.700
100261352	6ES7221-1BH32-0XB0	SM 1221, 16 DI, 24V DC, SINK/ SOURCE,	914.800
Módulos de salidas digitales			
100261065	6ES7222-1BF32-0XB0	SM 1222, 8 DO, 24V DC, transistor 0, 5A	576.700
100262796	6ES7222-1BH32-0XB0	SM 1222, 16 DO, 24V DC, transistor 0, 5A	914.800
100262171	6ES7222-1HF32-0XB0	SM 1222, 8 DO, RELE 2A	576.700
100262168	6ES7222-1HH32-0XB0	SM 1222, 16 DO, RELE 2A	914.800
Módulos de entradas/salidas digitales			
100025516	6ES7223-0BD30-0XB0	SB 1223, 2 DI / 2 DO, 2 DI 24VDC/ 2 DO 24VDC	339.300
100260613	6ES7223-1BH32-0XB0	SM 1223, 8 DI / 8 DO, 8 DI DC 24 V, SINK/ SOURCE, 8 DO, transistor 0, 5A	914.800
100260611	6ES7223-1BL32-0XB0	SM 1223, 16 DI / 16 DO, 16 DI DC 24 V, SINK/ SOURCE, 16 DO, transistor 0, 5A	1.459.100
100262797	6ES7223-1PH32-0XB0	SM 1223, 8 DI / 8 DO, 8 DI DC 24 V, SINK/ SOURCE, 8 DO, rele 2A	914.800
100262428	6ES7223-1PL32-0XB0	SM 1223, 16 DI / 16 DO, 16 DI DC 24 V, SINK/ SOURCE, 16 DO, rele 2A	1.459.100
100276827	6ES7223-1QH32-0XB0	SM 1223, 8 DI AC / 8 DO RELE, 8DI 120/230 V AC, 8DO, RELAY 2A	1.254.300
Para mayor información visite: www.siemens.com/s7-1200			

(*) El Precio Lista no incluye IVA vigente - Precios sujetos a cambio sin previo aviso

AUTÓMATAS PROGRAMABLES SIMAT IC S7-1200

Dic. 10/2018

No. de Depósito	Descripción		Precio Lista Unit. - Col. \$(*)
	Consultar a su contacto comercial sobre las CPU S7-1200 Failsafe para seguridad en máquina!		
			
	Módulos de entradas analógicas		
100262429	6ES7231-4HD32-0XB0	SM 1231, 4 AI, +/- 10V, +/- 5V, +/- 2.5V, 0-20 mA 12 BIT + SIGNO (13 BIT ADC)	1.186.900
100269931	6ES7231-5ND32-0XB0	SM 1231, 4 AI, +/-10V, +/-5V, +/-2.5V, +/-1,25 O 0-20MA/4-20 MA, 15 BIT + SIGNO	1.853.200
100262443	6ES7231-4HF32-0XB0	SM 1231, 8 AI, +/-10V, +/-5V, +/-2.5V, OR 0-20 MA 12 BIT + SIGN OR (13 BIT ADC)	1.705.500
100277345	6ES7231-5PD32-0XB0	SM 1231 RTD, 4 X AI MÓDULO RTD	1.489.600
100280708	6ES7231-5PF32-0XB0	SM 1231 RTD, 8 X AI MÓDULO RTD	2.589.600
100273586	6ES7231-5QD32-0XB0	SM 1231 TC, 4 AI Termocupla	1.489.600
100278033	6ES7231-5QF32-0XB0	SM 1231 TC, 8 AI Termocupla	2.228.800
	Módulos de salidas analógicas		
100025707	6ES7232-4HA30-0XB0	SB 1232, 1 AO, +/- 10VDC resolución 12 BIT ó 0 - 20 mA resolución 11 BIT	508.900
100260614	6ES7232-4HB32-0XB0	SM 1232, 2 AO, +/- 10V, resolución 14 BIT, ó 0- 20 mA, resolución 13 BIT,	1.254.300
100268764	6ES7232-4HD32-0XB0	SM 1232, 4 AO, +/-10V, RESOLUCIÓN 14 BIT, 0-20 MA, RESOLUCION 13 BIT,	1.960.200
	Módulos de entradas / salidas analógicas		
100260612	6ES7234-4HE32-0XB0	SM 1234, 4 AI / 2 AO, +/- 10V, resolución 14 BIT, ó 0- 20 mA, resolución 13 BIT,	1.729.500
	Comunicaciones		
100276012	6ES7241-1AH32-0XB0	CM 1241, RS232, 9 POL. SUB D (HEMBRA), soporta freeport	677.500
100278151	6ES7241-1CH32-0XB0	SIMATIC S7-1200, MÓDULO DE COMUNIC. CM 1241, RS422/485, 9 POL SUB D (HEMBRA) SOPORTA FREEPORT. Módulo ideal para Modbus RTU	677.500
	6GK7243-1BX30-0XE0	PROCESADOR DE COMUNICACIONES CP 1243-1 DNP3 PARA CONECTAR SIMATIC S7-1200 AL CENTRO DE COORDINACION CON PROTOCOLO DNP3	2.600.000
100150952	6GK7277-1AA10-0AA0	CSM 1277. Switch no administrable, 4 puertos RJ45 para comunicaciones Ethernet con 100Mbit/s, alimentación 24VDC.	750.750
100169511	6GK7242-5DX30-0XE0	CM 1242-5. Módulo Esclavo Profibus DP para S7-1200. Max. 3 por CPU	1.647.750
100169513	6GK7243-5DX30-0XE0	CM 1243-5. Módulo Maestro Profibus DP para S7-1200. Max. 3 por CPU. Num max de esclavos 32.	2.821.200
100343203	6GK7242-7KX31-0XE0	Procesador de comunicaciones CP 1242-7 V2 para conectar SIMATIC S7-1200 a red GSM/GPRS; acceso de servidor web a CPU, configuración de puntos de datos, observar las certificaciones por países	3.090.750
100016890	6NH9860-1AA00	Antena ANT 794-4MR Antena de banda cuádruple, omnidireccional con cable de 5 m	315.250
100247201 ¹⁾	7MH4960-2AA01	Módulo pesaje estatico Siwarex WP231, RS485 y ethernet, onboard I/O: 4 DI / 4 DO, 1 AO (0/4...20MA)	
	7MH4900-1AK01	Software de puesta en marcha y mantenimiento SIWATOOL V4 y V7 para los modulos de pesaje SIWAREX	
100334915 ¹⁾	7MH4960-4AA01	Módulo pesaje banda Siwarex WP241, RS485 y ethernet, onboard I/O: 4 DI / 4 DO, 1 AO (0/4...20MA)	
	Software: Programa S7-1200 y TODOS los Basic Panels (PN)		
100415288	6ES7822-0AA05-0YA5	SIMATIC STEP 7 Basic V15; floating license; Engineering Software in TIA Portal; SW and documentation on DVD; license key on USB flash drive; Class A; 6 languages: de,en,fr,es,it,zh; executable in Windows 7 (64 bit), Windows 10 (64 bit), Windows Server 2012R2 (64 bit), Windows Server 2016 (64 bit); for configuration of SIMATIC S7-1200 SIMATIC Basic Panels	1.674.600

Accesorios

En caso de necesitar Memory card para el sistema S7-1200, seleccionar en el capítulo 7.

Aprenda a programar el S7-1200! Es muy fácil, sólo debe ingresar a:
Curso S7-1200
http://www.youtube.com/view_play_list?p=BE1493484BBD99F5



Notas: ¹⁾ Suministro de importación bajo pedido. Este elemento es de instrumentación.

(*) El Precio Lista no incluye IVA vigente - Precios sujetos a cambio sin previo aviso

BASIC PANELS SEGUNDA GENERACIÓN

Dic. 10/2018

No. de Depósito	Descripción		Precio Lista Unit. - Col. \$(*)
			
Basic Panels PROFINET ¹⁾			
100156877	6AV6647-0AH11-3AX0	KP300 Basic Mono PN. Pantalla monocromática de alta resolución 3", 10 teclas de función configurables. El teclado, de manejo idéntico a la de un teléfono móvil de teclas. Elección libre del color de retroiluminación LED: colores blanco, verde, rojo y amarillo. Cada color puede asignarse a distintos avisos. De este modo, el KP300 permite prescindir de una luz de alarma independiente.	1.010.700
100286477	6AV2123-2DB03-0AX0	SIMATIC HMI, KTP400 BASIC, BASIC PANEL, MANDO POR TECLAS/TACTIL, PANTALLA TFT 4", 65536 COLORES, INTERFAZ PROFINET, CONFIGURABLE CON DESDE WINCC BASIC V13/ STEP7 BASIC V13.	1.873.500
100286479	6AV2123-2GB03-0AX0	SIMATIC HMI, KTP700 BASIC, BASIC PANEL, MANDO POR TECLAS/TACTIL, PANTALLA TFT 7" , 65536 COLORS, INTERFAZ PROFINET, CONFIGURABLE CON DESDE WINCC BASIC V13/ STEP7 BASIC V13.	3.406.100
100286480	6AV2123-2JB03-0AX0	SIMATIC HMI, KTP900 BASIC, BASIC PANEL, MANDO POR TECLAS/TACTIL, PANTALLA TFT 9", 65536 COLORES, INTERFAZ PROFINET, CONFIGURABLE CON DESDE WINCC BASIC V13/ STEP7 BASIC V13.	6.728.400
100324815	6AV2123-2MB03-0AX0	SIMATIC HMI, KTP1200 BASIC, BASIC PANEL, MANDO POR TECLAS/TACTIL, PANTALLA TFT 12" , 65536 COLORS, INTERFAZ PROFINET, CONFIGURABLE CON DESDE WINCC BASIC V13/ STEP7 BASIC V13.	9.611.400
Basic Panels PROFIBUS ²⁾			
100324816	6AV2123-2GA03-0AX0	SIMATIC HMI, KTP700 BASIC, BASIC PANEL, MANDO POR TECLAS/TACTIL, PANTALLA TFT 7" , 65536 COLORS, INTERFAZ PROFIBUS, CONFIGURABLE CON DESDE WINCC BASIC V13/ STEP7 BASIC V13.	3.406.100
100324817	6AV2123-2MA03-0AX0	SIMATIC HMI, KTP1200 BASIC, BASIC PANEL, MANDO POR TECLAS/TACTIL, PANTALLA TFT 12" , 65536 COLORS, INTERFAZ PROFIBUS, CONFIGURABLE CON DESDE WINCC BASIC V13/ STEP7 BASIC V13.	9.611.400

6/9

Notas: ¹⁾ Todos los Basic Panels con puerto PN se pueden conectar al S7-1200
²⁾ Para conectar los Basic Panels Profibus a PLC 1200 se requiere accesorio tarjeta Profibus

Para mayor información visite: www.siemens.com.co/Productos/Automatización

(*) El Precio Lista no incluye IVA vigente - Precios sujetos a cambio sin previo aviso

Descripción

Guía de transición del S7 200 al S7 1200

El S7-1200 es el sucesor del S7-200 y está disponible desde junio del 2009. Entre algunos de los aspectos a tener en cuenta en esta transición:

- El PLC S7-200 solo está disponible como parte de repuesto.
- Con el S7-1200 se utiliza el paquete de programación STEP 7 Basic v13 (que se adquiere por separado). Incluye WinCC Basic V13 para configurar paneles de operador HMI Basic.
- Soporta KOP y FUP, pero no AWL. También soporta SCL que es similar a Pascal.

Homologaciones del S7-1200

- El hardware del S7-1200 dispone de las homologaciones necesarias para el mercado Estadounidense, Europeo y Colombiano.
- El S7-1200 dispone de la homologación FM para áreas clasificadas:
- The Factory Mutual Research (FM): Approval Standard Class Number 3600 and 3611
- Homologado para el uso en:
 - Class I, Division 2, Gas Group A, B, C, D, clase de temperatura 40° C
 - Class I, Zone 2, IIC, clase de temperatura T4 Ta = 40° C
- El hardware del S7-1200 dispone de las homologaciones UL y CE.

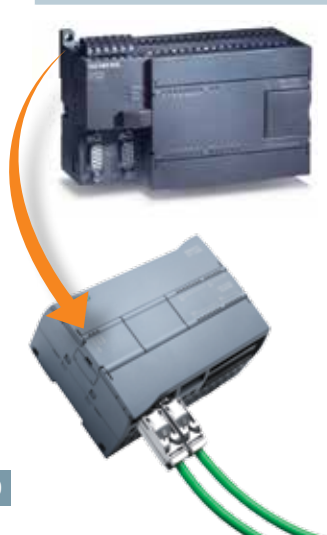

6/10

Opciones de migración hardware SIMATIC S7 200¹⁾

Controladores 200 a 1200

Sistema 200	Sistema 1200 objetivo
CPU222, Fuente 110/220 VAC, 8DI 24Vdc /6DO Relé 2A, 2 Módulos de ampliación Máx.	→ CPU 1212C, CPU compacta, AC/ DC/ RELE; I/ O: 8 DI 24V dc; 6 DO rele 0, 2A; 2 AI 0 - 10VDC, alimentación: 85 - 264 V AC @ 47 - 63 HZ
CPU224, Fuente 24 Vdc, 14DI 24Vdc/10DO 24Vdc, Mem 8KB, 1 Port MPI/PPI, 7 Módulos de ampliación Máx.	→ CPU 1214C, CPU compacta DC/ DC/DC; I/ O: 14 DI 24V dc; 10 DO 24 V dc; 2 AI 0 - 10V DC, alimentación: 20, 4 - 28, 8 V DC
CPU224, Fuente 110/220VAC, 14DI 24Vdc/10DO Relé, Mem 8/12KB 1 Port MPI/PPI, 7 Módulos de ampliación Máx.	→ CPU 1214C, CPU compacta, AC/ DC/ RELE, I/ O: 14 DI 24V dc; 10 DO rele 0, 2A; 2 AI 0 - 10VDC, alimentación: 85 - 264 V AC @ 47 - 63 HZ
CPU 224XP, Fuente 24Vdc, 14DI 24Vdc/10DO 24Vdc, 2IN A 0-10Vdc, 1 OUT A V/I	→ CPU 1215C, CPU compacta DC/ DC/DC; I/ O: 14 DI 24V dc; 10 DO 24 V dc; 2 AI 0 - 10V DC, 2 AO 0-20mA, alimentación: 20, 4 - 28, 8 V DC, 2 puertos PN
CPU 224XP, Fuente 120/220 VAC, 14 DI DO/10DO Relé 2A, 2IN A 0-10Vdc, 1 OUT A V/I	→ CPU 1215C, CPU compacta AC/ DC/RELE; I/ O: 14 DI 24V dc; 10 DO RELE 2A; 2 AI 0 - 10V DC, 2 AO 0-20mA, alimentación: 85 - 264 V AC @ 47 - 63 HZ, 2 puertos PN
CPU226, Fuente 24 Vdc, 24DI 24 Vdc, 16DO 24 Vdc, Mem 16/24KB, 2 Port MPI/PPI	→ CPU 1215C, CPU compacta DC/ DC/DC; I/ O: 14 DI 24V dc; 10 DO 24 V dc; 2 AI 0 - 10V DC, 2 AO 0-20mA, alimentación: 20, 4 - 28, 8 V DC, 2 puertos PN ²⁾
CPU226, Fuente 110/220VAC, 24DI 24 Vdc, 16DO Relé 2A, Mem 16/24KB, 2Port MPI/PPI	→ CPU 1215C, CPU compacta AC/ DC/RELE; I/ O: 14 DI 24V dc; 10 DO RELE 2A; 2 AI 0 - 10V DC, 2 AO 0-20mA, alimentación: 85 - 264 V AC @ 47 - 63 HZ, 2 puertos PN ²⁾
SIWAREX MS, módulo de pesaje	→ Siwarex WP231
MD720-3 Módem GPRS	→ Modem CP 1242-7 y Antena ANT794-4MR
EM227 interface profibus DP	→ CM 1242-5, hay versión maestro o esclavo DP
CP243-2 Maestro AS-i	→ CM 1243-2 interface AS-i
CP243-1 interface industrial Ethernet	→ Integrado en CPU, expande con CSM 1277
Otros puertos	→ CM 1241, hay versión RS232 y RS485

Notas: ¹⁾ Algunas sugerencias pueden requerir módulo adicional de señal o comunicación

²⁾ Requiere tarjeta de señal adicional DI/DO para equiparse

(*) El Precio Lista no incluye IVA vigente - Precios sujetos a cambio sin previo aviso

Descripción

Guía de transición del S7 200 al S7 1200
Homologaciones del S7-1200

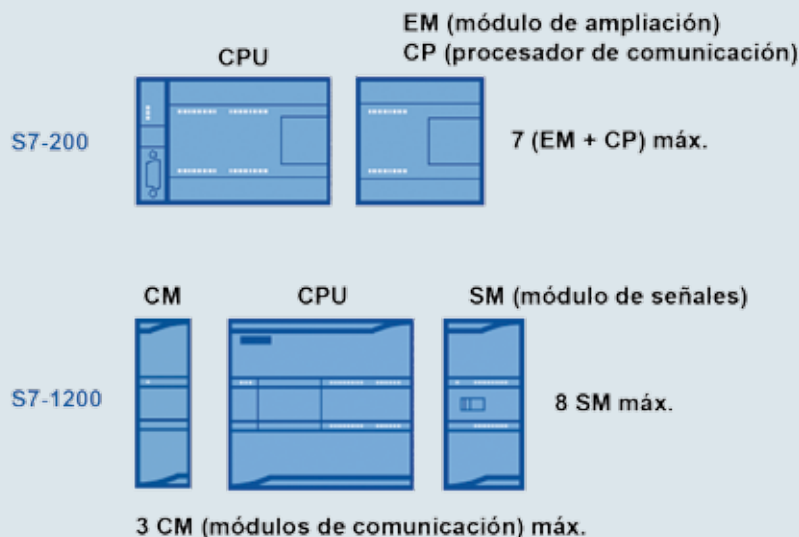

6/11

E/S integradas de la CPU y E/S de la SB (Signal Board)

		S7-200 CPU 224XP	S7-1200 CPU 1214C
DI	Entrada digital	14	14 + (2 en SB)
DO	Salida digital	10	10 + (2 en SB)
AI	Entrada análoga	2	2
AO	Salida análoga	1	1 + (2 en SB)
PMW / PTO	Modulación por ancho de pulso	2	2
	Salida tren de pulsos		
HSC	Contador de alta velocidad	6	6
PID	Controlador de lazo cerrado	8	16



Para mayor información visite: www.Siemens.com/s7-1200

(*) El Precio Lista no incluye IVA vigente - Precios sujetos a cambio sin previo aviso

No. de Depósito	Descripción	Precio Lista Unit. - Col. \$(*)
-----------------	-------------	---------------------------------

Fuentes SITOP



Gracias a su elevada fiabilidad, la fuente de alimentación SITOP está establecida en todo el mundo y afronta incluso condiciones de red críticas. Nuestra oferta completa de fuentes ofrece tensiones reguladas de 24 voltios, así como otras tensiones de salida. La gama de módulos UPS de continua y módulos de ampliación, única en su género, amplía la alimentación: De esta forma se protege la tensión de 24VDC contra fallos en la red y en la tensión continua.

Fuentes SITOP Compact



La fuente de alimentación estrecha para cajas de distribución

Gracias a su diseño estrecho y compacto que permite ahorrar espacio, la nueva serie de fuentes de alimentación para la gama de potencias bajas resulta ideal para la integración en aplicaciones descentralizadas en cajas de distribución o en armarios eléctricos. Estas fuentes destacan por sus escasas pérdidas en todo el margen de carga. Las pérdidas son también mínimas en régimen sin carga, por lo que están predestinadas para alimentar con eficiencia máquinas e instalaciones que a menudo se encuentran en modo standby.

Máximo ahorro de espacio y energía

- Hasta un 30% de ahorro de espacio
- Fuentes de alimentación de 24VDC/1,3A, 2,5A y 4 A. 12VDC/2,0A.
- Requiere poco espacio para la instalación gracias a su forma estrecha.
- Consumo de energía reducido gracias a su alto rendimiento en todo el rango de carga.
- Pérdidas de energía mínimas en vacío.
- Conexión con bornes enchufables.
- Entrada de rango amplio de 85 ... 264 V AC. para redes monofásicas de 120 y 230 V AC sin conmutación.
- Tensión de salida ajustable
- Temperatura de empleo de -20 a +70 °C



6/12

Ahorro de energía con carga

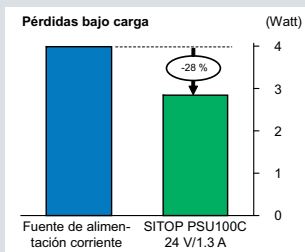

Ahorro de energía en standby

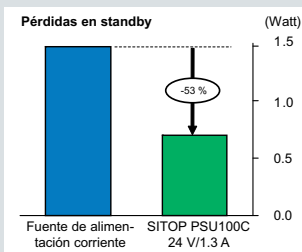

Ahorro de energía en servicio normal

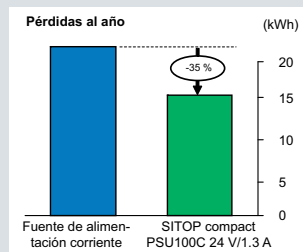

Nota	Referencia	Voltaje de Salida	Corriente	Descripción	Precio Lista
100151514	6EP1321-5BA00	12VDC	2 A	SITOP PSU100C 12 V/2 A Fuente de alimentación estabiliz. Entrada: 100-230 VAC (110-300 VDC) . Salida: DC 12 V/2 A. Dimensiones 3 x 8 x 10 cm.	349.600
100199786	6EP1332-5BA00	24VDC	2,5 A	SITOP PSU100C 24 V/2,5 A. Fuente de alimentación estabiliz. Entrada: 100-230 VAC (110-300 VDC) . Salida: DC 24 V/2,5 A. Dimensiones 4,5 x 8 x 10 cm.	366.300
100199788	6EP1332-5BA10	24VDC	4 A	SITOP PSU100C 24 V/4 A Fuente de alimentación estabiliz. Entrada: 100-230 VAC (110-300 VDC) . Salida: DC 12V/4 A. Dimensiones 5,25 x 8 x 10 cm.	484.250
100199652	6EP1334-1LB00	24VDC	10A	SITOP PSU100L 24 V/10 A Fuente de alimentación estabiliz. Entrada: 100-230 VAC . Salida: DC 24 V/10 A. Dimensiones 7 x 12,5 x 12,5 cm	572.000

(*) El Precio Lista no incluye IVA vigente - Precios sujetos a cambio sin previo aviso

FUENTES DE ALIMENTACIÓN SITOP SMART

Dic. 10/2018

No. de Depósito	Descripción	Precio Lista Unit. - Col. \$(*)
	<p>La potente fuente de alimentación estándar para redes monofásicas y trifásicas</p> <p>SITOP smart es una potente fuente de alimentación estándar para máquinas e instalaciones automatizadas con electrónica de 12 ó 24 VDC. Inclusive con su diseño compacto, ofrece un excelente comportamiento de sobrecarga, puesto que su intensidad nominal, 1,5 veces mayor durante 5 s/min, permite que se conecten sin problemas consumidores de alto consumo. Gracias a su potencia nominal del 120%, estas fuentes de alimentación estrechas son de las más fiables de su categoría.</p> <p>Fuentes de alimentación robustas desde 2.5A hasta 40A para aplicaciones exigentes. Modulares, robustas, en caja metálica, instalación sobre riel DIN, y que permite ampliarse con los módulos especializados de Sitop (redundancia y otras funcionalidades). Aplicaciones de 5-40 A, rendimiento de hasta 93% .</p> <p>Aislamiento galvánico primario/secundario según EN60950 y EN50178 clase I, ensayo por TÜV, CE, Homologación UL.</p>	

6/13

	Referencia	Voltaje	Corriente	Descripción	
100248262	6EP1332-2BA20	24VDC	2,5 A	SITOP SMART : Entrada 120/230 V AC Monofásica, comp. Estática a variación de: red 0,1%, de Carga 0,5%, posibilidad de conex. En paralelo para aumento de potencia hasta 2 unidades max, IP20, Dimensiones 3,2 x 12,5 x 12, 5 cm, Caja Plástica.	638.300
100248263	6EP1333-2BA20	24VDC	5 A	SITOP SMART : Entrada 120/230 V AC Monofásica, comp. Estática a variación de: red 0,1%, de Carga 0,5%, posibilidad de conex. En paralelo para aumento de potencia hasta 2 unidades max, IP20, Dimensiones 5 x 12,5 x 12, 5 cm, Caja Plástica.	694.100
100248265 ¹⁾	6EP1334-2BA20	24VDC	10 A	SITOP SMART : Entrada 120/230 V AC Monofásica, comp. Estática a variación de: red 0,1%, de Carga 0,5%, posibilidad de conex. En paralelo para aumento de potencia hasta 2 unidades max, IP20, Dimensiones 7 x 12,5 x 12, 5 cm, Caja Plástica.	910.000

Para mayor información visite: www.siemens.com/sitop

(*) El Precio Lista no incluye IVA vigente - Precios sujetos a cambio sin previo aviso

No. de Depósito	Descripción	Precio Lista Unit. - Col. \$(*)
-----------------	-------------	---------------------------------

La fuente de alimentación tecnológica para soluciones exigentes

SITOP modular cumple los más altos requisitos de funcionalidad; por ejemplo, el empleo en máquinas e instalaciones complejas. La entrada de rango amplio permite usarlas en cualquier red del mundo y garantiza la máxima seguridad y fiabilidad incluso cuando hay grandes fluctuaciones de tensión. El aumento transitorio de potencia (función Power Boost) permite entregar brevemente una corriente de tres veces la intensidad nominal. En caso de sobrecarga puede elegir: intensidad constante con rearme automático o desconexión que exige rearme expreso.



Las fuentes SITOP PSU100M 20 A con conexión monofásica y las trifásicas SITOP PSU300M 20 y 40 A y el nuevo transformador de medida DC/CD SITOP PSU400M 20A ofrecen aún más. Gracias a su estrecho diseño se encuentran entre las más compactas de su clase y se integran perfectamente en las aplicaciones más diversas. Entre las mejoras realizadas figuran un contacto de señalización integrado para "24 V O.K.", un rango de entrada ampliado y 1,5 veces la intensidad nominal durante 5 segundos como máximo. El elevado rendimiento del 93% aumenta la eficiencia energética.

El robusto transformador DC/DC SITOP PSU400M se caracteriza por su amplio rango de entrada DC de entre 200 y 900 V, que permite la conexión a las más distintas redes y sistemas de batería DC. En el circuito intermedio de sistemas de accionamiento controlados por frecuencia, este eficiente dispositivo abre las puertas a un concepto económico para cortes de alimentación.

6/14

	Referencia	Voltaje	Corriente	Descripción	
100290535	6EP1 333-3BA10	24 VDC	5 A	SITOP SLIM PSU200M 5 A FUENTE ALIMENTACIÓN ESTABILIZ. ENTRADA: AC 120/230-500 V SALIDA: DC 24 V/5 A. Caja Metálica.	939.250
100290536	6EP1 334-3BA10	24 VDC	10 A	SITOP SLIM PSU200M 10 A FUENTE ALIMENTACIÓN ESTABILIZ. ENTRADA: AC 120/230-500 V SALIDA: DC 24 V/10 A. Caja Metálica.	1.218.750
100243525	6EP1536-3AA00	24 VDC	20 A	SITOP PSU400M 20 A CONVERTIDOR DC/DC ENTRADA: DC 600 V SALIDA: DC 24 V/20 A	1.972.750
100154424	6EP1336-3BA10	24 VDC	20 A	SITOP PSU8200 20A FUENTE DE ALIMENT. ESTABILIZ. ENTRADA: AC 120-230 V DC 110-220 V SALIDA: DC 24 V/20 A	1.605.500
100328333	6EP3436-8SB00-0AY0	24 VDC	20 A	SITOP PSU8200 20 A FUENTE ALIMENTACIÓN ESTABILIZ. ENTRADA: 3 AC 400-500 V SALIDA: DC 24 V/20 A, Ultradelgada.	1.436.500
100059895	6EP1437-3BA10	24 VDC	40 A	SITOP PSU8200 24 V/40 A FUENTE DE ALIMENTACIÓN ESTABILIZ. ENTRADA: 3 AC 400-500 V SALIDA: DC 24 V/40 A Ultradelgada	2.093.000
100397254	6EP3337-8SB00-0AY0	24 VDC	40 A	SITOP PSU8200 24 V/40 A fuente alimentacion estabiliz. entrada: 120/230 V AC salida: 24 V DC/40 A	2.483.000

Para mayor información visite: www.siemens.com/sitop

(* El Precio Lista no incluye IVA vigente - Precios sujetos a cambio sin previo aviso

FUENTES DE ALIMENTACIÓN SITOP ADD-ONS

Dic. 10/2018

No. de Depósito	Descripción	Precio Lista Unit. - Col. \$(*)
	<p>La calidad de la fuente no puede garantizar por sí sola una alimentación de 24 V ininterrumpida. Las caídas de red, las fluctuaciones extremas en la tensión de red o un consumidor defectuoso pueden paralizar el funcionamiento de una instalación y ocasionar costes considerables. Por eso, ofrecemos una gama única de módulos complementarios que se integran a la perfección y ofrecen una protección segura contra los peligros más diversos en el primario y el secundario. Los módulos complementarios permiten ampliar con total flexibilidad las fuentes de alimentación SITOP hasta alcanzar una protección completa.</p> <p>Módulos adicionales para funciones especiales con fuentes SITOP Sus requerimientos:</p> <ul style="list-style-type: none"> • Supervisión y control remoto del funcionamiento de la fuente. • SITOP Modular Módulo de señalización. <p>Irregularidades como fluctuaciones o cortes de Red por encima del orden de los milisegundos.</p>	



6/15

Referencia	Tipo	Descripción	Precio Lista	
100016776 ¹⁾	6EP1961-3BA01	Sitop módulo de respaldo	Respaldo de la intensidad de carga en caso de microcortes de red para cualquier fuente de alimentación. Tiempo de respaldo 100ms a 40A de carga.	1.098.500
100230416	6EP1964-2BA00	Sitop módulo de redundancia	Este módulo sirve para desacoplar fuentes de alimentación conectadas en paralelo. Si falla una de las fuentes, la otra mantiene con seguridad la salida de 24V.	320.800
100103732	6EP1961-2BA11	Sitop módulo de selectividad	Este módulo sirve para distribuir la corriente de carga hasta en 4 canales con protección por sobrecarga independiente, la carga máxima por circuito es seleccionable a través de potenciómetros desde 2A hasta 10A, permite monitorear remotamente fallos.	765.300
<p>SITOP UPS (Sistemas de alimentación ininterrumpida) Para aplicaciones NON STOP</p>				
100284871	6EP4134-3AB00-2AY0	Módulo UPS 6A	Respaldo de la intensidad de carga en caso de cortes prolongados de red para cualquier fuente de alimentación. El tiempo de respaldo depende de la cantidad de baterías que estén conectadas. Versión para comunicación Profinet, también disponible con USB o sin comunicación.	1.880.800
100284847	6EP4133-0GB00-0AY0	Batería 3,2Ah	SITOP UPS1100 MÓDULO BATERIA CON ACUMULADORES DE PLOMO CERRADOS LIBRES DE MANTENIMIENTO PARA SITOP MODULOS DC-SAI DC 24 V 3,2 AH.	683.600
100284848	6EP4134-0GB00-0AY0	Batería 7Ah	SITOP UPS1100 MÓDULO BATERIA CON ACUMULADORES DE PLOMO CERRADOS LIBRES DE MANTENIMIENTO PARA SITOP MODULOS DC-SAI DC 24 V 7AH.	857.400

Notas: ¹⁾ Suministro de importación bajo pedido.

Para mayor información visite: www.siemens.com/sitop

(*) El Precio Lista no incluye IVA vigente - Precios sujetos a cambio sin previo aviso

No. de Depósito	Descripción	Precio Lista Unit. - Col. \$(*)
	<p>Máxima integración. Máxima eficiencia. Máxima fiabilidad. Estos tres valores son extremadamente aplicables a SITOP PSU8600: como primer sistema de alimentación, SITOP PSU8600 ofrece la plena integración en Totally Integrated Automation (TIA). Esto proporciona no solo una ingeniería especialmente confortable en TIA Portal, sino también evaluaciones integrales de datos operativos y de diagnóstico, así como funciones de gestión de energía. Además, SITOP PSU8600 puede incorporarse de modo óptimo en redes de automatización existentes a través de la comunicación PROFINET integrada.</p> <p>Gracias al sistema modular propio del proyecto, SITOP PSU8600 se adapta a los requisitos más diversos y, en caso necesario, puede ampliarse de modo flexible. También en la cuestión de ahorro de energía el sistema ofrece máxima eficiencia, por ejemplo, mediante la asistencia de PROFinenergy o la integración en sistemas de gestión de energía.</p> <p>En lo que respecta a la fiabilidad: las amplias posibilidades de supervisión y diagnóstico, una capacidad de sobrecarga integrada del 50% y un respaldo de breves cortes de red son solo algunas de las ventajas que ofrece SITOP PSU8600.</p>	

6/16

Referencia	Tipo	Descripción	Precio
100330927	6EP3437-8MB00-2CY0	Fuente de alimentación 24 VDC SITOP PSU8600 40A/4X 10A PN FUENTE ALIM. ESTABILIZ. ENTRADA: 3 AC 400-500 V SALIDA: DC 24 V/40 A/4X 10 A CON CONEXION PN/IE	4.764.500
100379351	6EP3436-8MB00-2CY0	Fuente de alimentación 24 VDC SITOP PSU8600 20 A/4X5 A PN FUENTE ALIMENTACION ESTABILIZ. ENTRADA: 400-500 V 3 AC SALIDA: 24 V DC/20 A/4X 5 A CON CONEXION PN/IE	3.731.000
100351065	6EP4436-8XB00-0CY0	Módulos de expansión SITOP CNX8600 4X 5A MOD. DE AMPLIACIÓN PARA PSU8600 SALIDA: DC 24 V/4X 5 A	1.365.000
100351071	6EP4437-8XB00-0CY0	Módulos de expansión SITOP CNX8600 4X 10A MOD. DE AMPLIACIÓN PARA PSU8600 SALIDA: DC 24 V/4X 10 A	1.517.750
100351063	6EP4297-8HB00-0XY0	Módulos de expansión SITOP BUF8600 100MS MOD. RESPALDO PARA PSU8600 CAPACIDAD DEL BUFER 100 MS/40 A	1.261.000
100351064	6EP4297-8HB10-0XY0	Módulos de expansión SITOP BUF8600 300MS MOD. RESPALDO PARA PSU8600 CAPACIDAD DEL BUFER 300 MS/40 A	2.135.250



(*) El Precio Lista no incluye IVA vigente - Precios sujetos a cambio sin previo aviso



7 Automatización Avanzada

Para mayor información contactar a:

Andrés Mauricio Sandoval
andres.sandoval@siemens.com
Tel.: +571. 423 5183
Cel.: 3212415521

Sebastián Macías
sebastian.macias@siemens.com
Tel: +57.1. 425 3568
Cel: 312 457 9268



7/2	TIA Selection Tool
7/3	Migración SIMATIC S5 a SIMATIC S7
7/5	Totally integrated automation portal: La ingeniería en una nueva dimensión
7/8	Autómatas programables: SIMATIC S7-1500
7/15	Autómatas programables: SIMATIC S7-300
7/19	Autómatas programables: SIMATIC S7-400
7/20	Periferia descentralizada ET200SP
7/22	Periferia descentralizada ET200MP (IO Intercambiable con S7-1500)
7/23	Periferia descentralizada ET200S
7/24	Periferia descentralizada ET200M (IO Intercambiable con S7-300)
7/25	Simatic NET
7/26	SCALANCE - Hardware para comunicaciones industriales
7/27	SCALANCE W - Hardware para comunicaciones inalámbricas industriales
7/28	Interfaces hombre - máquina (HMI)
7/30	Software HMI - SIMATIC WinCC TIA PORTAL
7/33	Software HMI - Sistemas de supervisión de procesos SIMATIC WinCC
7/35	Industrial PCs
7/36	Sistemas de control distribuido y seguridad de procesos SIMATIC PCS7

Descripción

New TIA Selection Tool

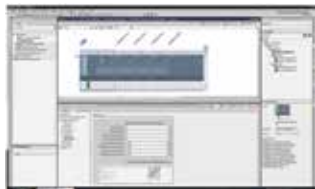

El nuevo TIA Selection Tool es la mejor herramienta para que los usuarios puedan seleccionar y dimensionar las soluciones y dispositivos que serán programados en el Totally Integrated Automation Portal. El TIA Selection tool combina todas las técnicas industriales como son la automatización, control de movimiento, variación de velocidad, comunicaciones, protecciones y arranques motor en una sola herramienta siendo un aliado confiable para selección de equipos o diseño de soluciones a nivel de ingeniería.

Novedades en el TIA Selection Tool

La herramienta de selección TIA está disponible en dos variantes:

- Para descargar y ejecutar en PC con Windows
 - Como variante en la nube el TIA selection tool ha sido optimizado para operar desde cualquier navegador y ser utilizado desde computadoras, tabletas y teléfonos móviles.
- Los proyectos guardados en la nube pueden ser procesados por ambas herramientas. Por lo que es posible trabajar en el camino a casa desde la tablet, luego guardar en la nube de la herramienta de selección TIA y de regreso en la oficina se puede continuar con la herramienta de selección TIA - y viceversa.



7/2

La herramienta de selección TIA proporciona asistentes para la selección de los dispositivos individuales y plantas enteras. Esto ayuda al usuario a seleccionar los módulos y accesorios, comprueba la correcta selección de equipos y soluciones evitando errores durante la selección. La herramienta de selección TIA genera una lista de pedido completo directamente de los productos seleccionados o configurados por el usuario. Esta lista se puede exportar directamente en el carrito de la compra Industry Mall o se pueden exportar en un formato estándar común.



Los componentes que se pueden seleccionar y configurar incluyen los PLCs, sistemas de E / S distribuidas, paneles de operador, ordenadores industriales, sistemas de transmisión, controles industriales, software, tecnología de las comunicaciones, fuentes de alimentación y sistemas de identificación industriales. Los usuarios también pueden crear redes PROFIBUS y PROFINET, configurar su topología, y seleccionar cables y conectores asociados.

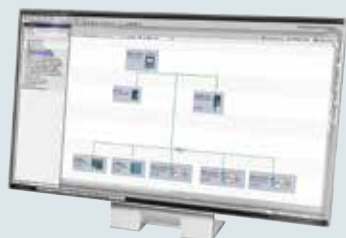

(* El Precio Lista no incluye IVA vigente - Precios sujetos a cambio sin previo aviso

No. de Depósito	Descripción	Precio sugerido Unit. - Col. \$(*)
-----------------	-------------	------------------------------------



Que tan antiguo es su sistema ?

Siemens lleva más de 50 años fabricando controladores para la industria. Desde su introducción, el sistema de control SIMATIC S5 ha sido muy útil para el mundo de automatización, sin embargo este sistema de control está descatalogado y en consecuencia cada vez es más difícil y costoso mantener este sistema debido a:

- Disminución paulatina de repuestos.
- Incremento de costo de mantenimiento: Entrenamiento, competencia técnica o contratación de personal capacitado.
- Limitación en integración a redes de comunicación.
- Incremento del riesgo de paradas no planeadas en caso de daño de Hardware.
- Costo del software e incompatibilidad con plataformas como Windows.

Además es importante tener en cuenta que el ciclo de vida útil promedio del hardware dentro de una planta o una máquina es:

- Aproximadamente 5 a 7 años para HMI.
- Aproximadamente 10 a 12 años para PLCs.
- Aproximadamente 12 a 15 años para tarjetas E/S y racks.

Modernizar su sistema SIMATIC S5 con SIMATIC S7 reduce el riesgo financiero de su empresa en casos de paradas de producción no planeadas y otros beneficios como:

- Reducción de costos de producción.
- Flexibilidad en procesos de manufactura.
- La actualización de los sistemas de control permite cumplir con los nuevos estándares.
- Mejorar su competitividad: Minimizando los tiempos de parada incrementar el tiempo de utilización de la máquina.
- Reducción de riesgo por pérdidas de producción y minimizar el impacto financiero en caso de fallas.

Adicionalmente Siemens le ofrece las siguientes facilidades para hacer la migración:

- Herramienta de conversión de programas S5 a S7 (Incluida en Step 7).
- Adaptadores E/S para reducir riesgos del recableado.
- Guía paso a paso de migración.
- Página Web (<http://support.automation.siemens.com/WW/view/es/16612444>) donde encuentra: Descargas de documentación técnica, servicios de actualización de software, guías de migración, Tips & Trices, preguntas frecuentes (FAQs) y soporte técnico.
- Precios especiales por concepto de Migración SIMATIC S5 a sistemas SIMATIC S7 a través de nuestros canales de distribución.



Opciones de migración hardware SIMATIC S5

Controladores S5 a S7

Sistema S5 existente	→	Sistema S7 objetivo
S5-010 W	→	S7-1500
S5-101U/R	→	S7-1500
S5-105R	→	S7-1500
S5-110A	→	S7-1500
S5-110S	→	S7-1500 / S7-400
S5-090U	→	S7-1500
S5-095U	→	S7-1500
S5-095/110/115F	→	S7-1500F
S5-100U	→	S7-1500
S5-115U	→	S7-1500 / S7-400
S5-135U	→	S7-1500 / S7-400
S5-155U	→	S7-400
S5-130A/K/WB	→	S7-1500 / S7-400
S5-150A/K/S/U	→	S7-400

Para mayor información visite: <http://support.automation.siemens.com/WW/view/en/20208582>
www.siemens.com/S7
support.aan.automation@siemens.com

(*) El Precio Lista no incluye IVA vigente - Precios sujetos a cambio sin previo aviso

MIGRACIÓN SIMATIC S5 A SIMATIC S7

Dic. 10/2018

Precio sugerido
Unit. - Col. \$(*)

No. de Depósito	Descripción
-----------------	-------------



Sugerencia Migración CPUs SIMATIC S5

7/4

CPU S5	Memoria máxima S5	CPU S7 sugerida	Memoria de trabajo CPU S7
PLC Gama básica			
6ES5 090-8MA01	4KB	6ES7511-1AK02-0AB0	150KB
6ES5 095-8MA03	16KB	6ES7511-1AK02-0AB0	150KB
6ES5 095-8MB02	16KB	6ES7511-1AK02-0AB0	150KB
6ES5 095-8MC01	16KB	6ES7511-1AK02-0AB0	150KB
6ES5 095-8MD01	16KB	6ES7511-1AK02-0AB0	150KB
6ES5 095-8ME01	16KB	6ES7511-1AK02-0AB0	150KB
6ES5 100-8MA02	2KB	6ES7511-1AK02-0AB0	150KB
6ES5 102-8MA02	4KB	6ES7511-1AK02-0AB0	150KB
6ES5 103-8MA03	20KB	6ES7511-1AK02-0AB0	150KB
PLC Gama Intermedia			
6ES5 941-7UA11		6ES7513-1AL02-0AB0	300KB
6ES5 941-7UB11	18KB	6ES7513-1AL02-0AB0	300KB
6ES5 942-7UA11		6ES7513-1AL02-0AB0	300KB
6ES5 942-7UB11	42KB	6ES7513-1AL02-0AB0	300KB
6ES5 943-7UA11		6ES7513-1AL02-0AB0	300KB
6ES5 943-7UB11	42KB	6ES7513-1AL02-0AB0	300KB
6ES5 943-7UA21		6ES7513-1AL02-0AB0	300KB
6ES5 943-7UB21	42KB	6ES7513-1AL02-0AB0	300KB
6ES5 944-7UA11		6ES7513-1AL02-0AB0	300KB
6ES5 944-7UB11	96KB	6ES7513-1AL02-0AB0	300KB
6ES5 944-7UA21		6ES7513-1AL02-0AB0	300KB
6ES5 944-7UB21	96KB	6ES7516-3AN01-0AB0	300KB
6ES5 945-7UA13	256KB	6ES7516-3AN01-0AB0	1MB
6ES5 945-7UA23	384KB	6ES7516-3AN01-0AB0	1MB
PLC Gama Avanzada			
6ES5 921-3UA11		6ES7516-3AN01-0AB0	1MB
6ES5 922-3UA11	86KB	6ES7516-3AN01-0AB0	1MB
6ES5 928-3UA21	110KB	6ES7516-3AN01-0AB0	1MB
6ES5 928-3UB21	110KB	6ES7516-3AN01-0AB0	1MB
6ES5 946-*****		6ES7416-2XN05-0AB0	5,6MB
6ES5 947-*****		CPU 416 O SUPERIOR	
6ES5 948-3UA11	640KB	6ES7518-4AP00-0AB0	3MB
6ES5 948-3UA21	1664KB	6ES7417-4XT05-0AB0	20MB

Para mayor información visite: <http://support.automation.siemens.com/WW/view/en/20208582>
www.Siemens.com/S7
support.aan.automation@siemens.com

(*) El Precio Lista no incluye IVA vigente - Precios sujetos a cambio sin previo aviso

TOTALLY INTEGRATED AUTOMATION PORTAL: LA INGENIERÍA EN UNA NUEVA DIMENSIÓN

Dic. 10/2018

No. de Depósito	Descripción	Precio sugerido Unit. - Col. \$(*)
	<p>Eficiencia llevada a la productividad</p> <p>La eficiencia y la productividad son factores de éxito decisivos para las industrias de hoy. La Ingeniería juega un papel central en la industria especialmente en lo que se refiere a maquinaria y plantas cada vez más complejas. Por esa razón, un alto nivel de eficiencia ya se exige en la fase de ingeniería, como el primer paso hacia una mejor producción: más rápida, más flexible y más inteligente. Siemens tiene una respuesta inteligente a esto: Totally Integrated Automation Portal V15.</p> <p>Con la nueva versión de TIA Portal se acorta el tiempo de la fabricación de productos y su puesta en el mercado, ya que por medio de herramientas de simulación, aumenta la productividad de su planta a través de diagnósticos adicionales y funciones de gestión de energía, ofreciendo la más amplia flexibilidad mediante la conexión al nivel de gestión. Con las nuevas opciones se benefician integradores de sistemas y fabricantes de maquinaria, así como operadores de la planta. El TIA Portal V15 es la puerta de acceso de su empresa a la era de la digitalización.</p>	
	<p>TIA Portal - Más que una herramienta de Ingeniería</p> <p>Ingeniería integrada</p> <p>Acortar el tiempo de comercialización mediante la integración de todos los componentes importantes de su proyecto de automatización en un marco único: seguridad, seguridad, control, HMI, unidades de conmutación, sistemas periféricos descentralizados y ahora también el control de movimiento y distribución de energía. Una base de datos compartida y un concepto de biblioteca inteligente le permiten utilizar funciones comunes entre los equipos.</p>	
	<p>Flujo de trabajo Digital</p> <p>Soluciones flexibles y escalables en la nube, simulaciones con un gemelo digital y las interfaces abiertas para la conectividad más alto se dan flujos de trabajo abiertos, virtuales y en red.</p>	
	<p>Operación Transparente</p> <p>Aumentar su productividad a través de la coherencia y la transparencia en la producción de datos, una mayor disponibilidad de las máquinas y equipos de producción, la transparencia de energía para ahorro de energía, de acuerdo con la norma ISO 50001 y conectando la planta para el mundo de TI</p>	
	<p>Completa Integración entre Hardware y Software</p> <p>Ingeniería de principio a fin es solo posible si todo está completamente integrado. El TIA Portal trae los mundos virtuales y reales de la producción en conjunto. Descubrir qué hardware y software destaca el TIA Portal comprende.</p>	
	<p>Hardware Integrado en el TIA Portal</p> <p>TIA Portal le permite integrar todos los componentes clave en su proyecto de automatización: Control, HMI y los accionamientos, los periféricos descentralizados, la gestión del motor, y ahora también el control de movimiento y distribución de energía.</p> <p>Software Integrado en el TIA Portal</p> <p>Con el TIA Portal se integra no sólo el software (STEP 7, WinCC, SINAMICS StartDrive, SIMOCODE ES y SIMOTION SCOUT TIA), sino también las nuevas funcionalidades como multiusuario y la gestión de la energía en una sola interfaz</p>	
	<p>STEP 7 TIA Portal V15</p> <p>TIA Portal V15 es la evolución de la herramienta más innovadora en la programación de autómatas programables de SIEMENS.</p>	
	<p>SIMATIC STEP 7 V15 ofrece funciones de ingeniería impresionantes e innovadoras para la implementación flexible y rápida de tareas de control.</p>	
	<p>WINCC TIA Portal V15</p> <p>SIMATIC WinCC V15 ofrece un sistema de ingeniería integrada con la facilidad de uso excepcional para los actuales sistemas de panel y PC SIMATIC. SIMATIC WinCC V15 también incluye el software de visualización para las estaciones de operador en tiempo de ejecución para las soluciones de un solo usuario y multi-usuario.</p>	

7/5

(*) El Precio Lista no incluye IVA vigente - Precios sujetos a cambio sin previo aviso

No. de Depósito	Descripción		Precio sugerido Unit. - Col. \$(*)
Simatic STEP7 V15 Basic			
100415288	6ES7822-0AA05-0YA5	SIMATIC STEP 7 Basic V15; Floating License; Software de ingeniería en el TIA Portal; SW y documentación en DVD; clave de licencia en memoria USB; clase A; en 6 idiomas: de,en,fr,es,it,CN; ejecutable en Windows 7 (64 bits), Windows 10 (64 bits), Windows Server 2012 R2 (64 bits), Windows Server 2016 (64 bits); para configurar SIMATIC S7-1200 SIMATIC Basic Panels	
Simatic STEP7 V15 Professional			
100415289	6ES7822-1AA05-0YA5	SIMATIC STEP 7 Prof. V15; Floating License; Software de ingeniería en el TIA Portal; SW y documentación en DVD; clave de licencia en memoria USB; clase A; en 6 idiomas: de,en,fr,es,it,CN; ejecutable en Windows 7 (64 bits), Windows 10 (64 bits), Windows Server 2012 R2 (64 bits), Windows Server 2016 (64 bits); para configurar SIMATIC S7-1200/1500, SIMATIC S7-300/400/WinAC, SIMATIC Basic Panels	
Simatic STEP7 V15 Upgrades			
100419172	6ES7822-0AA05-0YE5	SIMATIC STEP 7 Basic V15, actualización V11..V14 -> V15 Floating License; Software de ingeniería en el TIA Portal; SW y documentación en DVD; clave de licencia en memoria USB; clase A; en 6 idiomas: de,en,fr,es,it,CN; ejecutable en Windows 7 (64 bits), Windows 10 (64 bits), Windows Server 2012 R2 (64 bits), Windows Server 2016 (64 bits); para configurar SIMATIC S7-1200 SIMATIC Basic Panels	
100415793	6ES7822-1AA05-0YE5	SIMATIC STEP 7 Prof. V15 Actualización V11..V14-> V15 o V11/2010..V14/2017 -> V15/2017 o 2006..2010 -> V15/2017 Combo Floating License; Software de ingeniería en el TIA Portal; también es válido para la actualización de Single Licenses V11; SW y documentación en DVD; clave de licencia en memoria USB; clase A; en 6 idiomas: de,en,fr,es,it,CN; ejecutable en Windows 7(64 bits), Windows 10 (64 bits), Windows Server 2012/16 (64); para configurar SIMATIC S7-1200/1500, SIMATIC S7-300/400/WinAC, SIMATIC Basic Panels	Bajo Consulta
100422651	6ES7822-1AA05-0YC5	SIMATIC STEP 7 Prof. V15 PowerPack Basic V15 -> Professional V15; Floating License; Software de ingeniería en el TIA Portal; SW y documentación en clave de licencia en memoria USB; clase A; en 6 idiomas: de,en,fr,es,it,CN; ejecutable en Windows 7 (64 bits), Windows 10 (64 bits), Windows Server 2012 R2 (64 bits), Windows Server 2016 (64 bits); para configurar SIMATIC S7-1200/1500, SIMATIC S7-300/400/WinAC, SIMATIC Basic Panels	
Simatic STEP7 Opciones			
100422662	6ES7823-1FA01-0YA5	SIMATIC S7-PLCSIM Advanced V2.0, Floating License; opción para la simulación de S7-1500 & ET200SP; SW y documentación en DVD; clave licencia en lápiz USB; clase A; SW 1 idioma: en; docum. 2 idiomas: de,en ejecutable bajo Windows 7 (64 bit), Windows10 (64 bit)	
100422670	6ES7833-1FB15-0YA5	SIMATIC S7, F-programming tool, STEP 7 Safety Basic V15, engineering software; Floating License for 1 user; Software and documentation on DVD; License key on USB stick Class A, 2 languages (de, en);executable with TIA Portal V15 STEP 7 Basic V15 or higher; For configuration of SIMATIC S7-1200F	
100422665	6ES7833-1FA15-0YA5	SIMATIC S7, F-programming tool, STEP 7 Safety Advanced V15; engineering software; Floating License for 1 user; Software and documentation on DVD; license key on USB stick; Class A, 2 languages (de, en); executable with TIA Portal V15 STEP 7 Professional V15 or higher; for configuration of SIMATIC S7-1200F/1500F, SIMATIC S7-1500F SW Controller, SIMATIC S7-300F/400F/WINAC F	

(*) El Precio Lista no incluye IVA vigente - Precios sujetos a cambio sin previo aviso

Su plus de potencia:

- + Rendimiento sobresaliente del sistema para unos tiempos de reacción mínimos con la máxima regularidad.
- + Tecnología Integrada para una perfecta integración de motores mediante funciones de control de movimientos y accionador PROFdrive.
- + Seguridad Integrada - globalmente para maximizar la protección de la inversión.



Su plus de eficiencia:

- + Diseño innovador y fácil manejo para que el uso y la puesta en marcha sea sencilla y el funcionamiento seguro.
- + Diagnóstico de sistema integrado para una total transparencia del estado de la instalación, generado automáticamente con datos individualizados.
- + TIA Portal para una máxima eficiencia de ingeniería que reduzca los costos de proyecto.

No. de Depósito	Descripción	Precio sugerido Unit. - Col. \$(*)
-----------------	-------------	------------------------------------

Incremente su productividad con lo último en tecnología: SIMATIC S7-1500



El controlador avanzado SIMATIC S7-1500 se puede utilizar en toda la industria de la automatización en aplicaciones que son de tamaño mediano a máquinas de alto nivel con altas demandas de rendimiento, comunicación, flexibilidad y características tecnológicas. A través de sus muchas innovaciones, el nuevo controlador SIMATIC S7-1500 establece nuevos estándares para la máxima productividad. Esto beneficia a las máquinas pequeñas, así como instalaciones complejas que exigen mucho de la velocidad y el determinismo. El SIMATIC S7-1500 se integra perfectamente en el Totally Integrated Automation Portal (TIA Portal) para una máxima eficiencia en ingeniería. El SIMATIC S7-1500 está estructurado de forma modular, con una funcionalidad escalable. Cada controlador consiste en:

- Una unidad de procesamiento central (CPU) para ejecutar el programa de usuario
- Una o más fuentes de alimentación
- Los módulos de señales tanto de entradas como de salidas, módulos tecnológicos y módulos de comunicación según sea necesario.
- La seguridad está integrada en los módulos F.

7/8

Diagnostico Integrado de Sistema



SIMATIC S7-1500 proporciona diagnósticos integrados que no requieren ningún esfuerzo de programación adicional. Un concepto de visualización coherente permite la visualización de texto claro idéntica de notificaciones de fallo en el TIA Portal, en el HMI, en el servidor Web, y en la pantalla de la CPU.

Diagnostico a un click de distancia

Diagnóstico del sistema se generan con un solo clic - sin necesidad de programación. Diagnóstico e integración coherente en todo el sistema tanto de hardware como de software

Tecnología Integrada



Controlador SIMATIC adelantado están perfectamente equipado para tareas tecnológicas. Las funciones están integradas en las CPUs estándar y se pueden utilizar en la gama ampliada con el T-CPUs.

Funciones tecnológicas incluyen:

- Control de movimiento : Las funciones integradas de control de movimiento permiten que las aplicaciones sean rápida y eficientemente creadas dentro del entorno de TIA Portal V14 en conjunto con el S7-1500.
- Adquisición rápida y consisa de señales de entrada y salida: Gracias a su alta capacidad de respuesta y procesamiento el S7-1500 da una respuesta precisa a los acontecimientos en el proceso de producción, lo cual conforma la base de una alta productividad y calidad del producto.
- SIMATIC Technology le proporciona apoyo en la consecución de estos objetivos por medio de módulos que permiten una grabación rápida y precisa de los acontecimientos con una alta resolución.
- Control Control / PID: la funcion de Control PID permite hacer la adaptación de un valor físico (por ejemplo, temperatura ambiente) a un valor objetivo específico digitalizado. El controlador registra la desviación entre los valores de valor y de destino reales y activa un elemento de control (por ejemplo, calefacción) para compensar la diferencia.

(*) El Precio Lista no incluye IVA vigente - Precios sujetos a cambio sin previo aviso

Descripción



Selección SIMATIC S7-1500

Para obtener un listado completo de equipos y accesorios de sistemas S7-1500 puede usar la herramienta "TIA Selection Tool":

<http://www.siemens.com/tia-selection-tool>

Nuevo

Nuevo

Nuevo

Características CPU	CPU 1511C-1PN	CPU 1511-1PN	CPU 1512C-1PN	CPU 1513-1PN	CPU 1515-2PN	CPU 1516-3PN/DP	CPU 1517-3PN/DP	CPU1518-4PN/DP
Configurable con TIA Portal	V14 SP1	V14 SP1	V14 SP1	V14 SP1	V14 SP1	V14 SP1	V14 SP1	V14 SP1
Visualización Tamaño diagonal	3.45 cm	3.45 cm	3.45 cm	3.45 cm	6.1 cm	6.1 cm	6.1 cm	6.1 cm
Voltaje de Alimentación	24 VDC	24 VDC	24 VDC	24 VDC	24 VDC	24 VDC	24 VDC	24 VDC
Potencia		5.7W		5.7W	6.3W	7W	7W	7W
Memoria integrada para programa	175 Kbyte	150 Kbyte	250 Kbyte	300 Kbyte	500 Kbyte	1 Mbyte	2Mbyte	3 Mbyte
Memoria integrada para datos	1Mbyte	1Mbyte	1Mbyte	1.5 Mbyte	3 Mbyte	5 Mbyte	8 Mbyte	10 Mbyte
Memoria de Carga Plug In (Simatic Memory Card)	32 Gbyte	32 Gbyte	32 Gbyte	32 Gbyte	32 Gbyte	32 Gbyte	32 Gbyte	32 Gbyte
CPU tiempo de Proceso								
para operaciones "bits"	60 ns	60 ns	48 ns	40 ns	30 ns	10ns	2 ns	1 ns
para operaciones "Word"	72 ns	72 ns	58 ns	48 ns	36 ns	12 ns	3 ns	2 ns
para aritmética "fixed point"	96 ns	96 ns	77 ns	64 ns	48 ns	16 ns	3 ns	2 ns
para aritmética "floating point"	384 ns	384 ns	307 ns	256 ns	192 ns	64 ns	12 ns	6 ns
Interfaz	2 PN	2 PN	2 PN	2 PN	3 PN	3 PN/1 DP	3 PN/1 DP	4 PN/1 DP
RJ 45 (Ethernet)	SI	SI	SI	SI	SI	SI	SI	SI
Profinet IO Controller	SI	SI	SI	SI	SI	SI	SI	SI
Profinet IO Device	SI	SI	SI	SI	SI	SI	SI	SI
Profibus DP	SI (a través de Procesador o módulo de comunicaciones)					SI (a través de puerto integrado o de Procesador y/o módulo de comunicaciones)		
Control de Velocidad de ejes	6	6	6	6	20	20	96	128
Control de posición de ejes	6	6	6	6	20	20	96	128
Encoders externos	6	6	6	6	20	20	96	128
Contadores rápidos	SI	SI	SI	SI	SI	SI	SI	SI
Lenguaje de programación								
LAD FBD STL SCL	SI	SI	SI	SI	SI	SI	SI	SI

Para mayor información visite: <http://support.automation.siemens.com>
www.Siemens.com/S7-1500
support.aan.automation@siemens.com

(*) El Precio Lista no incluye IVA vigente - Precios sujetos a cambio sin previo aviso

AUTÓMATAS PROGRAMABLES: SIMATIC S7-1500

Dic. 10/2018

Precio sugerido
Unit. - Col. \$(*)

No. de
Depósito

Descripción



7/10

Simatic S7-1500 CPUs

100414914	6ES7511-1AK02-0AB0	SIMATIC S7-1500, CPU 1511-1 PN, módulo central con memoria central 150 KB para programa y 1 MB para datos, interfaz 1: PROFINET IRT con 2 Port Switch, 60 ns bit-performance, requiere SIMATIC Memory Card
100414915	6ES7511-1CK01-0AB0	SIMATIC S7-1500 CPU compacta CPU 1511C-1 PN, módulo central con memoria principal 175 KB para programa y 1 MB para datos, 16 entradas digitales, 16 salidas digitales, 5 entradas analógicas, 2 salidas analógicas, 6 contadores rápidos, 4 salidas rápidas para PTO/PWM/salida de frecuencia interfaz 1: PROFINET IRT con 2 Port Switch, 60 ns bit-performance, incl. conector frontal push-IN, requiere SIMATIC Memory Card
100414916	6ES7512-1CK01-0AB0	SIMATIC S7-1500 CPU compacta CPU 1512C-1 PN, módulo central con memoria principal 250 KB para programa y 1 MB para datos, 32 entradas digitales, 32 salidas digitales, 5 entradas analógicas, 2 salidas analógicas, 6 contadores rápidos, 4 salidas rápidas para PTO/PWM/salida de frecuencia interfaz 1: PROFINET IRT con 2 Port Switch, 48 ns bit-performance, incl. conector frontal push-IN, requiere SIMATIC Memory Card
100414917	6ES7513-1AL02-0AB0	SIMATIC S7-1500, CPU 1513-1 PN, módulo central con memoria central 300 KB para programa y 1,5MB para datos, interfaz 1: PROFINET IRT con 2 Port Switch, 40 ns bit-performance, requiere SIMATIC Memory Card
100347638	6ES7515-2AM01-0AB0	SIMATIC S7-1500, CPU 1515-2 PN, MÓDULO CENTRAL CON MEMORIA CENTRAL 500 KB PARA PROGRAMA Y 3 MB PARA DATOS, INTERFAZ 1: PROFINET IRT CON 2 PORT SWITCH, INTERFAZ 2: ETHERNET, 30 NS BIT-PERFORMANCE, REQUIERE SIMATIC MEMORY CARD
100347650	6ES7516-3AN01-0AB0	SIMATIC S7-1500, CPU 1516-3 PN/DP, MÓDULO CENTRAL CON MEMORIA CENTRAL 1 MB PARA PROGRAMA Y 5 MB PARA DATOS, INTERFAZ 1: PROFINET IRT CON 2 PORT SWITCH, INTERFAZ 2: ETHERNET, INTERFAZ 3: PROFIBUS, 10 NS BIT-PERFORMANCE, REQUIERE SIMATIC MEMORY CARD
100327957 ¹	6ES7517-3AP00-0AB0	SIMATIC S7-1500, CPU 1517-3 PN/DP, MÓDULO CENTRAL CON MEMORIA CENTRAL 2 MB PARA PROGRAMA Y 8 MB PARA DATOS, INTERFAZ 1: PROFINET IRT CON 2 PORT SWITCH, INTERFAZ 2: ETHERNET, INTERFAZ 3: PROFIBUS, 2 NS BIT-PERFORMANCE, REQUIERE SIMATIC MEMORY CARD
100285414 ¹	6ES7518-4AP00-0AB0	SIMATIC S7-1500, CPU 1518-4 PN/DP, MÓDULO CENTRAL CON MEMORIA CENTRAL 4 MB PARA PROGRAMA Y 20 MB PARA DATOS, INTERFAZ 1: PROFINET IRT CON 2 PORT SWITCH, INTERFAZ 2: ETHERNET, INTERFAZ 3: ETHERNET, INTERFAZ 4: PROFIBUS, 1 NS BIT-PERFORMANCE, REQUIERE SIMATIC MEMORY CARD

Bajo
Consulta

Notas: ¹⁾ Suministro de importación bajo pedido.

Para mayor información visite: <http://support.automation.siemens.com>
www.Siemens.com/S7-1500
support.aan.automation@siemens.com

(*) El Precio Lista no incluye IVA vigente - Precios sujetos a cambio sin previo aviso

SELECCIÓN SIMATIC S7-1500

Dic. 10/2018

No. de Depósito	Descripción		Precio sugerido Unit. - Col. \$(*)
			
	Simatic Memory Card S7-1500 , S7-1200, Sinamics G120		
100429058	6ES7954-8LC03-0AA0	SIMATIC S7, Memory Card para S7-1x 00 CPU/SINAMICS, 3, 3 V Flash, 4 Mbytes	Bajo Consulta
100409393	6ES7954-8LF03-0AA0	SIMATIC S7, Memory Card para S7-1x00 CPU/SINAMICS, 3, 3 V Flash, 24 MBytes	Bajo Consulta
	Perfiles de Soporte Simatic S7-1500		
100254577	6ES7590-1AB60-0AA0	SIMATIC S7-1500, PERFIL SOPORTE 160 MM (CA. 6,3 INCH); INCL. TORNILLO DE TIERRA, RAIL DIN INTEGRADO PARA MONTAR MATERIAL PEQUEÑO COMO P.EJ. BORNES, MECANISMOS DE SEGURIDAD Y RELES	Bajo Consulta
100350381	6ES7590-1AC40-0AA0	SIMATIC S7-1500, PERFIL SOPORTE 245 MM (CA. 9,6 INCH); INCL. TORNILLO DE TIERRA, RAIL DIN INTEGRADO PARA MONTAR MATERIAL PEQUEÑO COMO P.EJ. BORNES, MECANISMOS DE SEGURIDAD Y RELES	
100254578	6ES7590-1AE80-0AA0	SIMATIC S7-1500, PERFIL SOPORTE 482 MM (CA.19 INCH) INCL. TORNILLO DE TIERRA, RAIL DIN INTEGRADO PARA MONTAR MATERIAL PEQUEÑO COMO P.EJ. BORNES, MECANISMOS DE SEGURIDAD Y RELES	
100254579	6ES7590-1AF30-0AA0	SIMATIC S7-1500, PERFIL SOPORTE 530 MM (CA.13.8 INCH); INCL. TORNILLO DE TIERRA, RAIL DIN INTEGRADO PARA MONTAR MATERIAL PEQUEÑO COMO P.EJ. BORNES, MECANISMOS DE SEGURIDAD Y RELES	
100254580	6ES7590-1AJ30-0AA0	SIMATIC S7-1500, PERFIL SOPORTE 830 MM (CA.32,7 INCH); INCL. TORNILLO DE TIERRA, RAIL DIN INTEGRADO PARA MONTAR MATERIAL PEQUEÑO COMO P.EJ. BORNES, MECANISMOS DE SEGURIDAD Y RELES	
	Fuentes de Alimentación Simatic S7-1500		
	Power Module Fuentes de alimentación SITOP en formato Simatic S7-1500, con alimentación 120/230 VAC, y salida 24 VDC.		
100257229	6EP1332-4BA00	SIMATIC PM 1507 24 V/3 A FUENTE ALIMENTACIÓN ESTABILIZ. PARA SIMATIC S7-1500 ENTRADA: AC 120/230 V SALIDA: DC 24 V/3 A	Bajo Consulta
100256171	6EP1333-4BA00	SIMATIC PM 1507 24 V/8 A FUENTE ALIMENTACIÓN ESTABILIZ. PARA SIMATIC S7-1500 ENTRADA: AC 120/230 V SALIDA: DC 24 V/8 A	Bajo Consulta
	Power System Fuente de alimentación con bus de comunicación, se utilizan como fuentes intermedias para tener hasta 30 módulos contiguos IOs junto a la CPU del Simatic S7-1500.		
100254607	6ES7505-0KA00-0AB0	SIMATIC S7-1500, ALIMENTACIÓN DE SISTEMA PS 25W 24V DC, ALIMENTA EL BUS EN BACKPLANE DEL S7-1500 CON TENSIÓN DE SERVICIO	Bajo Consulta
100254608	6ES7505-0RA00-0AB0	SIMATIC S7-1500, ALIMENTACIÓN DE SISTEMA PS 60W 24/48/60V DC, ALIMENTA EL BUS EN BACKPLANE DEL S7-1500 CON TENSIÓN DE SERVICIO	
100254609	6ES7507-0RA00-0AB0	SIMATIC S7-1500, ALIMENTACIÓN DE SISTEMA PS 60W 120/230V AC/DC, ALIMENTA EL BUS EN BACKPLANE DEL S7-1500 CON TENSIÓN DE SERVICIO	
	Notas: ¹⁾ Suministro de importación bajo pedido. Para mayor información visite: http://support.automation.siemens.com www.Siemens.com/S7-1500 support.aan.automation@siemens.com		

7/11

(*) El Precio Lista no incluye IVA vigente - Precios sujetos a cambio sin previo aviso

SELECCIÓN SIMATIC S7-1500 MÓDULOS DIGITALES

Dic. 10/2018

No. de Depósito	Descripción		Precio sugerido Unit. - Col. \$(*)
			
	Módulos Entradas Digitales		
100254699	6ES7521-1BL00-0AB0	S7-1500, DI 32X24VDC HF SIMATIC S7-1500, MÓDULO DE ENTRADA DIGITAL DI 32 X DC24V, 32 CANALES EN GRUPOS DE 16; RETARDO DE LAS ENTR. 0,05..20MS TIPO DE ENTRADA 3 (CEI 61131); DIAGNÓSTICO; ALARMAS DE PROCESO	Bajo consulta
100254560	6ES7521-1BH00-0AB0	S7-1500, DI 16X24VDC HF SIMATIC S7-1500, MÓDULO DE ENTRADA DIGITAL DI 16 X DC24V, 16 CANALES EN GRUPOS DE 16; RETARDO DE LAS ENTR.0,05..20MS; TIPO DE ENTRADA 3 (CEI 61131); DIAGNÓSTICO; ALARMAS DE PROCESO	
100254563	6ES7521-1FH00-0AA0	S7-1500, DI 16X230VAC BA SIMATIC S7-1500, MÓDULO DE ENTRADA DIGITAL DI 16 X AC230V, 16 CANALES EN GRUPOS DE 4; RETARDO DE LAS ENTRADAS 20MS; TIPO DE ENTRADA 1 (CEI 61131)	
100254562	6ES7521-1BH50-0AA0	S7-1500, DI 16X24VDC SRC BA SIMATIC S7-1500, MÓDULO DE ENTRADA DIGITAL DI 16 X DC24V, TIPO M; 16 CANALES EN GRUPOS DE 16; RETARDO DE LAS ENTRADAS 3,2MS; TIPO DE ENTRADA 3 (CEI 61131)	
	Módulos Salidas Digitales		
100362510	6ES7522-1BL01-0AB0	S7-1500, DQ 32X24VDC/0.5A ST SIMATIC S7-1500, MÓDULO DE SALIDA DIGITAL DQ 32 X DC24V / 0,5A; 32 CANALES EN GRUPOS DE 8; 4A POR GRUPO; DIAGNÓSTICO; VALOR SUSTITUCIÓN	Bajo consulta
100370280	6ES7522-1BH01-0AB0	S7-1500, DQ 16X24VDC/0.5A ST SIMATIC S7-1500, MÓDULO DE SALIDA DIGITAL DQ16 X DC24V / 0,5A; 16 CANALES EN GRUPOS DE 8; 4A POR GRUPO; DIAGNÓSTICO; VALOR SUSTITUCIÓN	
100350874	6ES7522-5FH00-0AB0	S7-1500, DQ 16X230VAC/1A ST (TRIAC) SIMATIC S7-1500, MÓDULO DE SALIDA DIGITAL DQ 16 X AC230V / 1A; TRIAC; 16 CANALES EN GRUPOS DE 2; 2A POR GRUPO; VALOR SUSTITUCIÓN	
100351970	6ES7522-5HH00-0AB0	S7-1500, DQ 16X230VAC/2A ST (RELAY) SIMATIC S7-1500, MÓDULO DE SALIDA DIGITAL DQ 16 X AC230V / 2A; RELAIS; 16 CANALES EN GRUPOS DE 2; 4A POR GRUPO; DIAGNÓSTICO; VALOR SUSTITUCIÓN	
100254566	6ES7522-1BF00-0AB0	S7-1500, DQ 8X24VDC/2A HF SIMATIC S7-1500, MÓDULO DE SALIDA DIGITAL DQ 8 X DC24V / 2A; 8 CANALES EN GRUPOS DE 8; 8A POR GRUPO; DIAGNÓSTICO; VALOR SUSTITUCIÓN	
100254567	6ES7522-5FF00-0AB0	S7-1500, DQ 8X230VAC/2A ST (TRIAC) SIMATIC S7-1500, MÓDULO DE SALIDA DIGITAL DQ 8 X AC230V / 2A; TRIAC; 8 CANALES EN GRUPOS DE 1; 2A POR GRUPO; VALOR SUSTITUCIÓN	
100254568	6ES7522-5HF00-0AB0	S7-1500, DQ 8X230VAC/5A ST (RELAY) SIMATIC S7-1500, MÓDULO DE SALIDA DIGITAL DQ 8 X AC230V / 5A; RELAIS; 8 CANALES EN GRUPOS DE 1; 5A POR GRUPO; DIAGNÓSTICO; VALOR SUSTITUCIÓN	
	Para mayor información visite: http://support.automation.siemens.com www.Siemens.com/s7-1500 support.aan.automation@siemens.com		

(*) El Precio Lista no incluye IVA vigente - Precios sujetos a cambio sin previo aviso

SELECCIÓN SIMATIC S7-1500 MÓDULOS ANALÓGICOS

Dic. 10/2018

No. de Depósito	Descripción	Precio sugerido Unit. - Col. \$(*)
		
Módulos Entradas Análogicas		
100254569	6ES7531-7KF00-0AB0 S7-1500, AI 8XU//RTD/TC ST SIMATIC S7-1500, MÓDULOS DE ENTRADA ANALOG. AI 8 X U//RTD/TC, 16BIT RESOLUCIÓN, PRECISIÓN 0,3%, 8 CANALES EN GRUPOS DE 8, 4 CANALES CON MEDICIÓN RTD, TENSIÓN EN MODO COMUN 10V; DIAGNÓSTICO; ALARMAS DE PROCESO INCL. ELEMENTO DE ALIMENTACIÓN, ABRAZADERA DE PANTALLA Y CLIP DE PANTALLA	
100254570	6ES7531-7NF10-0AB0 S7-1500, AI 8XU// HS SIMATIC S7-1500, MÓDULOS DE ENTRADA ANALOG. AI 8 X U// HS, 16BIT RESOLUCIÓN, PRECISIÓN 0,3% 8 CANALES EN GRUPOS DE 8, TENSIÓN EN MODO COMUN 10V; DIAGNÓSTICO; ALARMAS DE PROCESO 8 CANALES EN 0,0625 MS INCL.ELEMENTO DE ALIMENTACIÓN, ABRAZADERA DE PANTALLA Y CLIP DE PANTALLA	Bajo consulta
100323706	6ES7531-7QD00-0AB0 S7-1500, AI 4XU//RTD/TC ST SIMATIC S7-1500, MÓDULOS DE ENTRADA ANALOG. EA 4 X U//RTD/TC, 16BIT RESOLUCIÓN, PRECISIÓN 0,3%, 4 CANALES EN GRUPOS DE 4, 2 CANALES CON MEDICIÓN RTD, TENSIÓN EN MODO COMUN 10V; DIAGNÓSTICO; ALARMAS DE PROCESO INCL. CONECTOR FRONTAL PUSH-IN, ELEMENTO DE ALIMENTACIÓN, ABRAZADERA DE PANTALLA, CLIP DE PANTALLA	
Módulos de Salidas Análogicas		
100254572	6ES7532-5HF00-0AB0 S7-1500, AQ 8XU// HS SIMATIC S7-1500, MÓDULOS DE SALIDA ANALOG. AQ8 X U// HS, 16BIT RESOLUCIÓN, PRECISIÓN 0,3%, 8 CANALES EN GRUPOS DE 8, DIAGNÓSTICO; VALOR SUSTITUCIÓN 8 CANALES EN 0,125 MS INCL. ELEMENTO DE ALIMENT., BRIDA DE APANTALLAM. Y ABRAZADERA PANTALLA	
100254571	6ES7532-5HD00-0AB0 S7-1500, AQ 4XU// ST SIMATIC S7-1500, MÓDULOS DE SALIDA ANALOG. AQ 4 X U// ST, 16BIT RESOLUCIÓN, PRECISIÓN 0,3%. 4 CANALES EN GRUPOS DE 4, DIAGNÓSTICO; VALOR SUSTITUCIÓN INCL.ELEMENTO DE ALIMENTACION, ABRAZADERA DE PANTALLA Y CLIP DE PANTALLA	Bajo consulta
100323705	6ES7532-5NB00-0AB0 S7-1500, AQ 2XU// ST SIMATIC S7-1500, MÓDULOS DE SALIDA ANALOG. AQ 2 X U// ST, 16BIT RESOLUCIÓN, PRECISIÓN 0,3%. 2 CANALES EN GRUPOS DE 2, DIAGNÓSTICO; VALOR SUSTITUCIÓN INCL. CONECTOR FRONTAL PUSH-IN, ELEMENTO DE ALIMENTACIÓN, ABRAZADERA DE PANTALLA, CLIP DE PANTALLA	
Borneras S7-1500		
100254583	6ES7592-1AM00-0XB0 SIMATIC S7-1500, ENCH. FRONT. TECNICA BORNE DE TORN., 40POL. PARA MÓDULOS DE 35MM DE ANCHO INCL. 4 PUENTES POTENCIAL, Y ABRAZADERA DE CABLE	Bajo consulta

7/13

(*) El Precio Lista no incluye IVA vigente - Precios sujetos a cambio sin previo aviso

SELECCIÓN SIMATIC S7-1500 MÓDULOS TECNOLÓGICOS Y COMUNICACIÓN

Dic. 10/2018



Precio sugerido
Unit. - Col. \$(*)

7/14

No. de Depósito	Descripción		Precio sugerido Unit. - Col. \$(*)
	Módulos Tecnológicos		
	Módulo TM POSINPUT 2		
100322146 ¹	6ES7551-1AB00-0AB0	SIMATIC S7-1500, TM POSINPUT 2 TARJETA CONTADORES, LECTURA DE RECORRIDO, 2 CANALES, PARA MEDIDORES DE VALOR INCREM. RS422 O ABSOLUTO SSI, 2DI, 2DQ POR CANAL	Bajo consulta
	Módulo TM COUNT 2X24V		
100254573 ¹	6ES7550-1AA00-0AB0	SIMATIC S7-1500, TM COUNT 2X24V TARJETA DE CONTADORES, 2 CANALES PARA 24V ENCODER INCREMENTAL O EMISOR DE IMPULSOS 3 DI, 2 DQ POR CANAL	
	Módulo TM TIMER DIDQ 16X24V		
100340642 ¹	6ES7552-1AA00-0AB0	SIMATIC S7-1500, TM TIMER DIDQ 16X24V ENTRADAS Y SALIDAS DIGITALES CONTROLADAS POR TIEMPO MAX. 8DI, 16DQ, MAX. 16 DE ELLOS CON ETIQU. DE HORA, CONTAJE, PWM, OVERSAMPLING	
	Comunicaciones Simatic S7-1500		
	Módulo de Comunicaciones PTP RS232 HF		
100254575 ¹	6ES7541-1AD00-0AB0	SIMATIC S7-1500, CM PTP RS232 HF MOD. DE COMUNICACIÓN PARA PUERTOS SERIE RS232, FREEPORT, 3964(R), USS, MODBUS RTU MASTER, SLAVE, 115200 KBIT/S, CONECTOR M. SUB-D 9 POL.	Bajo consulta
	Módulo de Comunicaciones PTP RS422/485 HF		
100280697 ¹	6ES7541-1AB00-0AB0	SIMATIC S7-1500, CM PTP RS422/485 HF MOD. DE COMUNICACIÓN PARA PUERTOS SERIE RS422 Y RS485, FREEPORT, 3964(R), USS, MODBUS RTU MASTER, SLAVE, 115200 KBIT/S, CON. HEM. SUB-D 15 POL.	
	Comunicaciones PROFIBUS		
	Procesador de Comunicaciones PROFIBUS CP 1542-5		
100276013 ¹	6GK7542-5FX00-0XE0	PROCESADOR DE COMUNICACIONES CP 1542-5 PARA CONECTAR SIMATIC S7-1500 A PROFIBUS DP, DPV1-MASTER O DP-SLAVE, COMUNICACIÓN S7 Y PG/OP, SINCRONIZ. HORARIA, DIAGNÓSTICO, ESTRUCT. CUANTITATIVA REDUCIDA. MAX 32 ESCLAVOS PROFIBUS DP	Bajo consulta
	Módulo de Comunicaciones PROFIBUS CM 1542-5		
100254576 ¹	6GK7542-5DX00-0XE0	MOD. DE COMUNICACIÓN CM 1542-5 PARA CONECTAR UN S7-1500 A PROFIBUS DP, MAESTRO DPV1 O ESCLAVO DP, COMUNICACIÓN S7 Y PG/OP, ENRUTAMIENTO DE REGISTRO, SINCRONIZ. HORARIA, DIAGNÓSTICO. MAX 125 ESCLAVOS PROFIBUS DP	
	Comunicación PROFINET		
	Módulo de Comunicación CM 1542-1		
100328750 ¹	6GK7542-1AX00-0XE0	MÓDULO COMUNICACIÓN CM 1542-1 PARA CONECTAR S7-1500 A PROFINET COMO IO-CONTROLLER: TCP/IP, ISO-ON-TCP, UDP, COMUNICACIÓN S7, IP-BROADCAST/ MULTICAST, SNMPV1, DHCP, SINCRONIZACIÓN HORARIA VIA NTP, 2XRJ45 (10/100 MBIT)	Bajo consulta
	Comunicación Industrial Ethernet		
	Procesador de Comunicación CP 1543-1		
100255818 ¹	6GK7543-1AX00-0XE0	PROCESADOR DE COMUNICACIONES CP 1543-1 PARA CONECTAR SIMATIC S7-1500 A INDUSTRIAL ETHERNET: TCP/IP, ISO, UDP, COMUNICACIÓN S7, IP BROADCAST/ MULTICAST, SECURITY (IDENTIFIC. HARDWARE, LISTA DE ACCESOS IP/ MAC, FIREWALL), DIAGNOSTICO SNMPV1/V3, DHCP, FTP CLIENT/ SERVER, E-MAIL, IPV4/IPV6, DATOS GUARDADOS EN TARJETA SD DE LA CPU, SINCRONIZACIÓN HORARIA VIA NTP, ACCESO AL SERVIDOR WEB DE LA CPU; INTERFAZ GIGABIT 1XRJ45 (10/100/1000 MBIT)	Bajo consulta
	Notas: ¹⁾ Suministro de importación bajo pedido.		
	Para mayor información visite: http://support.automation.siemens.com www.Siemens.com/s7-1500 support.aan.automation@siemens.com		

(*) El Precio Lista no incluye IVA vigente - Precios sujetos a cambio sin previo aviso

No. de Depósito	Descripción	Precio sugerido Unit. - Col. \$(*)
-----------------	-------------	------------------------------------



CPU'S S7-300

Versión	CPU	Modo Isócrono en PROFIBUS/ PROFINET	Interfaces integradas	Periferia Integrada	Funciones Tecnológicas Integradas
CPU estándar					
	CPU 312,314 ¹⁾		MPI		
	CPU 315-2 DP ¹⁾	●/–	MPI, DP		
	CPU 315-2 PN/DP ¹⁾	●/●	DP/MPI, PROFINET		
	CPU 317-2 DP	●/–	DP/MPI, DP		
	CPU 317-2 PN/DP ¹⁾	●/●	DP/MPI, PROFINET		
	CPU 319-3 PN/DP	●/●	DP/MPI, DP, PROFINET ²		
CPU compactas					
	CPU 312C ¹⁾		MPI	Digital	- Contaje
	CPU 313C ¹⁾		MPI	Digital, analógica	- Regulación
	CPU 313C-2 PtP		MPI, PtP	Digital	- Medición de frecuencia.
	CPU 313C-2 DP ¹⁾		MPI, DP	Digital	- Modulación de ancho de impulso
	CPU 314C-2 PtP ¹⁾		MPI, PtP	Digital, analógica	- Generador de impulsos
	CPU 314C-2 DP ¹⁾		MPI, DP	Digital, analógica	Funciones anteriores y además:
	CPU 314C-2 PN/DP	●/●	DP/MPI, PROFINET	Digital, analógica	- Posicionamiento
CPU de seguridad					
	CPU 315F-2 DP ¹⁾	●/–	MPI, DP		Seguridad positiva con perfil PROFI-safe
	CPU 315F-2 PN/DP ¹⁾	●/●	DP/MPI, PROFINET		
	CPU 317F-2 DP ¹⁾	●/–	DP/MPI, DP		
	CPU 317F-2 PN/DP ¹⁾	●/●	DP/MPI, PROFINET		
	CPU 319F-3 PN/DP	●/●	DP/MPI, DP, PROFINET ²⁾		
CPU tecnológicas					
	CPU 315T-2 DP	●/–	DP/MPI, DP(DRIVE)	Digital	- Sincronismo
	CPU 317T-2 DP	●/–	DP/MPI, DP(DRIVE)	Digital	- Desplazamiento a tope mecánico
	CPU 317F-2 DP	●/–	DP/MPI, DP(DRIVE)	Digital	- Corrección por marcas impresas
					- Control por levas
					- Posicionamiento con reg. de posición

Notas:

¹⁾ En versión SIPLUS extreme, también para rango de temperatura ampliado de -25 a +60/+70°C y atmósfera agresiva/condensación (para más detalles, ver www.siemens.com/siplus-extreme.)

²⁾ Dos puertos PN (Switch)

Para mayor información visite: TIA Selection Tool

<http://w3.siemens.com/mcmt/topics/en/simatic/tia-selection-tool/pages/tab.aspx>

(*) El Precio Lista no incluye IVA vigente - Precios sujetos a cambio sin previo aviso

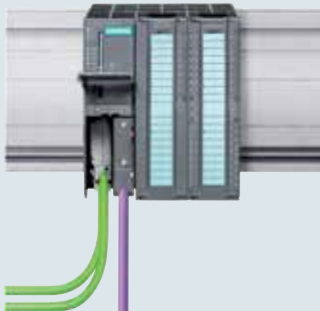
No. de Depósito	Descripción		Precio sugerido Unit. - Col. \$(*)
			
SIMATIC S7-300 modular			
Unidades Centrales CPU's			
100173375	6ES7313-5BG04-0AB0	CPU 313C, CPU compacta con MPI, alimentación 24Vdc, 24DI 24Vdc/16DO 24Vdc, 128KB Memoria de trabajo. 4AI/2AO, 1 PT100, 3 contadores(30 khz), requiere micro memory card y 2 x conector 40 polos. (Reemplaza ref. 6ES7313-5BF03-0AB0).	Bajo Consulta
100173371	6ES7313-6CG04-0AB0	CPU 313C-2DP, CPU compacta con 1xMPI + 1xDP, alimentación 24Vdc, 16DI 24Vdc/16DO 24Vdc, 128KB Memoria de trabajo., 3 contadores(30 khz), requiere micro memory card y 1 x conector 40 polos. (Reemplaza ref. 6ES7313-6CF03-0AB0).	
100173369	6ES7314-6CH04-0AB0	CPU 314C-2DP, CPU compacta con 1xMPI + 1xDP, alimentación 24 Vdc, 24 ED/16 SD, 4EA, 192KB Memoria de trabajo. 2SA, 1 PT100, 4 contadores(60 khz), requiere micro memory card y 2 x conector 40 polos. (Reemplaza ref. 6ES7314-6CG03-0AB0).	
100017525	6ES7315-2AH14-0AB0	CPU 315-2DP 1xMPI y 1XDP (maestro/esclavo),alimentación 24Vdc, 256KB memoria de trabajo, requiere micro memory card. (Reemplaza referencia 6ES7315-2AG10-0AB0).	
100041486	6ES7315-2EH14-0AB0	CPU 315-2 PN/DP con 1xMPI/DP 12 Mbps y 2x PN/ETHERNET con funcionalidad de switch, 384KB Memoria de trabajo. Requiere micro memory card. (Reemplaza Ref N° 6ES7315-2EH13-0AB0)	
Fuente PS formato tipo S7-300			
100070198	6ES7307-1BA01-0AA0	Fuente PS307 2A., entrada AC 120/230 V; salida DC24V. (Reemplaza referencia 6ES7307-1BA00-0AA0)	Bajo Consulta
100071775	6ES7307-1EA01-0AA0	Fuente PS307 5A., entrada AC 120/230 V; salida DC24V. (Reemplaza referencia 6ES7307-1EA00-0AA0)	
100070577	6ES7307-1KA02-0AA0	Fuente PS307 10A., entrada AC 120/230 V; salida DC24V. (Reemplaza referencia 6ES7307-1KA01-0AA0)	
<p>Para mayor información visite: http://support.automation.siemens.com/WWW/view/en/20208582 www.Siemens.com/S7-300 support.aan.automation@siemens.com</p>			

(*) El Precio Lista no incluye IVA vigente - Precios sujetos a cambio sin previo aviso

No. de Depósito	Descripción		Precio sugerido Unit. - Col. \$(*)
			
	Módulos de Entradas Digitales S7-300 / Aptos para ET200M		
100017311	6ES7321-1BH02-0AA0	SM321 con sep. galvánica 16DI 24 Vdc, Requiere conector frontal de 20 polos	Bajo Consulta
100017313	6ES7321-1BL00-0AA0	SM321 con sep. galvánica 32DI 24 Vdc. Requiere conector frontal de 40 polos	
100017316	6ES7321-1FH00-0AA0	SM321 con sep. galvánica 16DI 120 Vac. Requiere conector frontal de 20 polos	
100017314	6ES7321-1EL00-0AA0	SM321 con sep. galvánica 32DI 120 Vac. Requiere conector frontal de 40 polos	
	Módulos de Salidas Digitales S7-300 /Aptos para ET200M		
100017317	6ES7322-1BF01-0AA0	SM322 con sep. galvánica, 8DO 24 Vdc 2 A Requiere conector frontal de 20 polos	Bajo Consulta
100017336	6ES7322-1FH00-0AA0	SM322 con sep. galvánica, 16DO 120 Vac 0,5 A Requiere conector frontal de 20 polos	
100017318	6ES7322-1BH01-0AA0	SM322 con sep. galvánica 16DO 24 Vdc 0,5 A Requiere conector frontal de 20 polos	
100017331	6ES7322-1BL00-0AA0	SM322 con sep. galvánica 32DO 24 Vdc 0,5 A Requiere conector frontal de 40 polos	
100017339	6ES7322-1HH01-0AA0	SM322 con sep. galvánica 16DO Relé 8 A Requiere conector frontal de 20 polos	
100017337	6ES7322-1HF01-0AA0	SM322 con sep. galvánica 8DO Relé 2 A Requiere conector frontal de 20 polos	
	Módulos de Entradas Análogas S7-300 /Aptos para ET200M		
100017097	6ES7331-7KB02-0AB0	SM331 Módulo de 2 ent. análogas, para res 1 in A. 9/12/14Bits,+10 Vdc,+500mVdc, 4,,20mA TC E,J,K,N PT100, Ni100 0-150-300-600 ohmios Requiere conector 20 polos	Bajo Consulta
100017098	6ES7331-7KF02-0AB0	SM331 Módulo de 8 ent. análogas, para res 4 in A. 9/12/14Bits,+10Vdc,+500mVdc,	
100026155	6ES7331-1KF02-0AB0	SM331 Módulo de 8 ent. análogas, para res 8 in A. 13Bits, +-10 Vdc,-500mVdc,4,,20mA Requiere conector frontal de 40 polos (Reemplaza referencia 6ES7331-1KF01-0AB0)	
	Módulos de Salidas Análogas /Aptos para ET200M		
100017103	6ES7332-5HB01-0AB0	SM332 Módulo de 2 salidas análogas, res.11/12BITS, +-10Vdc,+500mVdc,4,,20mA Requiere conector frontal de 20 polos	Bajo Consulta
100017129	6ES7332-5HD01-0AB0	SM332 Módulo de 4 salidas análogas, res.11/12BITS,+10Vdc,+500mVdc,4,,20mA Requiere conector frontal de 20 polos	
100017144	6ES7332-5HF00-0AB0	SM332 Módulo de 8 salidas análogas, res.12BITS, +-10Vdc,+500mVdc,4,,20mA Requiere conector frontal de 40 polos	
	Módulos para ampliación Centralizada		
100017040	6ES7360-3AA01-0AA0	IM360 para máx. 3 bastidores de ampliación, bastidor central.	Bajo Consulta
100017041	6ES7361-3CA01-0AA0	IM361 para max. 3 bastidores de ampliación, bastidor de extensión.	
100017043	6ES7368-3BB01-0AA0	Cable de conexión IM360 - IM361, 1 metro.	
100017042	6ES7365-0BA01-0AA0	IM365 para conectar 1 bastidor de ampliación, 2 Tarjetas+Cable 1m.	

(*) El Precio Lista no incluye IVA vigente - Precios sujetos a cambio sin previo aviso

No. de Depósito	Descripción	Precio sugerido Unit. - Col. \$(*)
-----------------	-------------	------------------------------------

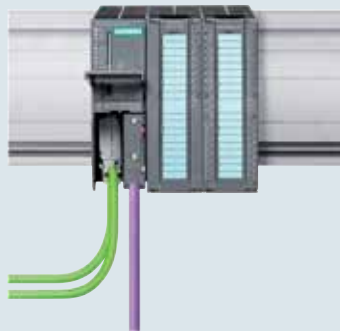

Comunicaciones

100017216	6ES7340-1AH02-0AE0	CP 340 con 1 Interface RS232(V.24). Incluye software de configuración.
100017264 ¹⁾	6ES7341-1CH02-0AE0	CP 341, con 1 Interface RS485(V.24). Apta para Modbus, Incluye software de configuración, No incluye drivers Modbus
100003371 ¹⁾	6ES7870-1AB01-0YA1	Driver CP341 Protocolo Modbus Esclavo con formato RTU. Licencia individual.
100019785	6ES7870-1AA01-0YA1	Driver CP341 Protocolo Modbus Maestro con formato RTU. Licencia individual.
100016969	6GK7343-2AH01-0XA0	CP 343-2 para conectar S7-300 y ET 200M a BUS AS-Interface, Maestro 62 esclavos. Software de configuración incluido en Step 7 V5.X y Superior.
100214160	6GK7342-5DA03-0XE0	CP 342-5 para conectar S7-300 a PROFIBUS DP, Función Maestro.
100016904	6GK7343-1CX10-0XE0	CP 343-1 LEAN para conectar S7-300 a Industrial Ethernet, PROFINET IO como device/ TCP/IP y UDP, 2 X RJ45 para 10/100Mbps, Switch interno RT , no dispone de conexión a C-Plug, Num. Conexiones S5 - 8, S7 - 4, PG/OP-4, Multiprotocolo -12, no soporta ISO.
100016920	6GK7343-1EX30-0XE0	CP 343-1 para conectar S7-300 a Industrial Ethernet, PROFINET IO,/CBA, ISO, TCP/IP y PROFINET IO - CONTROLLER o PROFINET IO device

Bajo Consulta

Accesorios

100017082	6ES7390-1AF30-0AA0	Perfil soporte de 530 mm., riel para instalación S7-300.
100017083	6ES7390-1AJ30-0AA0	Perfil soporte de 830 mm., riel para instalación S7-300.
100017136	6ES7392-1AJ00-0AA0	Conector frontal para Módulo S I/O y CPU de 20 polos.
100016102	6ES7392-1AM00-0AA0	Conector frontal para Módulo S I/O y CPU de 40 polos.
100377965	6ES7953-8LF31-0AA0	Micro Memory Card S7-300/C7/ET 200S IM151 CPU, 3,3 V 64 Kbytes.
100378891	6ES7953-8LG31-0AA0	Micro Memory Card S7-300/C7/ET 200S IM151 CPU, 3,3 V 128 Kbytes (Reemplazo de referencia 6ES7953-8LG 11-0AA0)
100378892	6ES7953-8LJ31-0AA0	Micro Memory Card S7-300/C7/ET 200S IM151 CPU, 3,3 V 512 Kbytes. Reemplaza la ref. 6ES7953-8LJ20-0AA0
100229188 ¹⁾	6ES7953-8LL31-0AA0	Micro Memory Card S7-300/C7/ET 200S 2 Mbytes.

Bajo Consulta

Notas: ¹⁾ Suministro de importación bajo pedido.

(*) El Precio Lista no incluye IVA vigente - Precios sujetos a cambio sin previo aviso

Descripción

SIMATIC S7-400

El PLC de mayores prestaciones del mercado tanto para la industria manufacturera como para la industria de procesos, donde las exigencias en tiempo de respuesta, procesamiento de datos, seguridad, robustez, y cantidad de I/O requieren del controlador más óptimo y completo del mercado. Portafolio de 14 CPUs tipo estándar, Failsafe y de alta disponibilidad, los módulos disponibles permiten tener configuraciones tanto centralizadas como distribuidas con ET200. Permite aplicaciones de redundancia de hardware con tiempo de Switchover menor a 100ms en controladores sincronizados por fibra hasta distancias de 10Km.



- El sistema SIMATIC S7-400 es objeto de continuas innovaciones, especialmente en el ámbito de las CPU. Con la versión de firmware V6, las CPU poseen todas las nuevas funciones PROFINET, p. ej. I-Device, Shared Device, MRP (Media Redundant Protocol), IRT (Isochronous Real-Time) y páginas web definidas por el usuario.
- El S7-400 es ideal para tareas de muchos datos de la industria de procesos; la gran velocidad de procesamiento y los tiempos de reacción determinísticos reducen los tiempos de ciclo de las máquinas rápidas en la industria manufacturera. El rápido bus de fondo del S7-400 posibilita una conexión eficaz de los módulos periféricos centrales.
- El S7-400 se puede configurar de forma modular, sin necesidad de observar ninguna regla de asignación de slots; hay una amplia gama de módulos disponibles, tanto para estructuras centralizadas como para estructuras descentralizadas.
- Las prestaciones del S7-400 se pueden ampliar gracias a una gama escalonada de CPU; la capacidad para E/S remotas (en periferia) es prácticamente ilimitada.
- El S7-400 se puede configurar de forma modular, sin necesidad de observar ninguna regla de asignación de slots; hay una amplia gama de módulos disponibles, tanto para estructuras centralizadas como para estructuras descentralizadas.
- La configuración de la periferia descentralizada del S7-400 puede modificarse durante el funcionamiento. Además, es posible insertar y extraer los módulos de señales bajo tensión (hot swapping). De esta forma resulta muy sencillo realizar ampliaciones de módulo de señales.
- El almacenamiento de todos los datos del proyecto, incluidos símbolos y comentarios, en la CPU facilita y simplifica las labores de mantenimiento y servicio técnico.
- En un S7-400 se pueden integrar funciones de seguridad
- **Modo multicomputador**, es decir, el funcionamiento simultáneo de varias CPU en una unidad central S7-400, ofrece diversas ventajas al usuario: Permite distribuir el rendimiento total de un S7-400. Por ejemplo, se pueden dividir tareas complejas en partes

Selección:

Para obtener un listado completo de equipos y accesorios de sistemas S7-400 puede usar el "SIMATIC Selection Tool":

<https://eb.automation.siemens.com> --> Link: Lista de configuradores

SIMATIC MANAGER STEP 7

La Herramienta de Programación Simatic Manager STEP7 es la base del concepto TIA tanto para S7-300 como S7-400, donde además de permitir configurar el PLC, es posible integrar instrumentación, arquitectura de redes con componentes activos, accionamientos.

Herramienta de software Step 7 permite hacer migración de programas de controladores S5 a S7 para facilitar la ingeniería y poder aprovechar las nuevas ventajas de la última generación de componentes.

Lenguajes de programación:

Seis lenguajes de programación conformes con PLCopen o IEC 61131-3: Ladder (LAD), Function Block Diagram (FBD) e Instruction List (IL), S7-Graph (SFC), S7-SCL (ST), S7-HiGraph (CFC).

(*) El Precio Lista no incluye IVA vigente - Precios sujetos a cambio sin previo aviso

No. de Depósito	Descripción		Precio sugerido Unit. - Col. \$(*)
	<p>SIMATIC ET 200SP es un sistema de periferia descentralizada escalable y altamente flexible que permite conectar señales del proceso a un controlador central a través de PROFINET o PROFIBUS. SIMATIC ET 200SP se monta sobre perfil soporte y se compone principalmente de:</p> <ul style="list-style-type: none"> • Un módulo de interfaz que se comunica con todos los controladores que funcionan conforme a PROFINET y PROFIBUS IEC 61158; en función del módulo de interfaz, hasta 64 módulos de periferia que se conectan en BaseUnit pasivas en cualquier combinación; • Un módulo de servidor que cierra la configuración del SIMATIC ET 200SP. <p>El sistema de periferia descentralizada es de muy fácil manejo y, gracias a su diseño compacto, permite un gran ahorro de espacio en el armario eléctrico. SIMATIC ET 200SP se comunica a través de PROFINET. SIMATIC ET 200SP está diseñado para la funcionalidad PROFINET. Su alta velocidad y rapidez de transferencia proporcionan un rendimiento claramente mayor que los sistemas convencionales.</p> <p>Periferia descentralizada ET200SP</p>		
100400303	6ES7155-6AA01-0BN0	SIMATIC ET 200SP, MÓDULO INTERFAZ PROFINET IM155-6PN ESTANDAR, HASTA 32 MÓDULOS DE PERIFERIA, INCL. MÓDULO DE SERVIDOR, INCL. ADAPTADOR BUS BA 2X RJ45	
100277349	6ES7155-6BA00-0CN0	SIMATIC ET 200SP, MÓDULO INTERFAZ PROFIBUS, IM155-6DP HIGH FEATURE, HASTA 32 MÓDULOS DE PERIFERIA, MULTI HOT SWAP, INCL. MÓDULO DE SERVIDOR, INCL. CONECTOR PROFIBUS	
	Fuentes ET200SP		
100437361	6EP7133-6AB00-0BN0	SIMATIC ET 200SP PS 24V/5A fuente de alimentación estabilizada entrada: 120/230 V AC, salida: 24 V DC/5 A	
100471034	6EP7133-6AE00-0BN0	SIMATIC ET 200SP PS 24V/10A Fuente de alimentación estabilizada entrada: 120/230 V AC, salida: 24 V DC/10 A	
	Módulos de entradas digitales ET200SP		
100414022	6ES7131-6BF01-0BA0	SIMATIC ET 200SP, módulo de entradas digitales, DI 8x 24VDC Standard, tipo de entrada 3 (CEI 61131), Sink Input, (PNP, tipo p), embalaje 1 pieza, apto para tipo de UB A0, código color CC01, retardo de entrada 0,05..20ms; diagnóstico de módulo para: cortocircuito alim. de encoders rotura hilo, tensión de alimentación	Bajo consulta
100414867	6ES7131-6BH01-0BA0	SIMATIC ET 200SP, módulo de entradas digitales, DI 16x 24V DC Standard, tipo de entrada 3 (CEI 61131), Sink Input, (PNP, tipo p), embalaje 1 pieza, apto para tipo de UB A0, código de color CC00, retardo de entrada 0,05..20ms; diagnóstico de módulo para: rotura hilo, tensión de alimentación	
100231564	6ES7132-6BD20-0BA0	SIMATIC ET 200SP, MÓDULO DE SALIDA DIGITAL, SD 4X24VDC/2A ESTANDAR, APTO PARA TIPO DE BU A0, CODIGO DE COLOR CC02, DIAGNOSTICO DE MÓDULO	
100416471	6ES7132-6BF01-0BA0	SIMATIC ET 200SP, módulo de salidas digitales, DQ 8x 24V DC/0,5A Standard, Source Output (PNP,maniobra p) embalaje 1 pieza, apto para tipo de UB A0, código color CC02, salida valor sustitutivo, diagnóstico de módulo para: cortocircuito a L+ y M, rotura hilo, tensión de alimentación	
100417262	6ES7132-6BH01-0BA0	SIMATIC ET 200SP, módulo de salidas digitales, DQ 16x 24V DC/0,5A Standard, Source Output (PNP,maniobra p) embalaje 1 pieza, apto para tipo de UB A0, código de color CC00, salida valor sustitutivo, diagnóstico de módulo para: cortocircuito a L+ y M, rotura hilo, tensión de alimentación	
	Notas: ¹⁾ Suministro de importación bajo pedido.		

(*) El Precio Lista no incluye IVA vigente - Precios sujetos a cambio sin previo aviso

PERIFERIA DESCENTRALIZADA ET200SP

Dic. 10/2018

No. de Depósito	Descripción		Precio sugerido Unit. - Col. \$(*)	
				
	Módulos de Entradas Analógicas ET200SP			
100425437	6ES7134-6GD01-0BA1	SIMATIC ET 200SP, módulo de entradas analógicas, AI 4XI 2-/4-Wire Standard, 1 unid. por paquete, código de color CC00, código color CC03, diag. módulo, 16bit, +/-0,3%,	Bajo consulta	
100425479	6ES7134-6HD01-0BA1	SIMATIC ET 200SP, módulo de entradas analógicas, AI 4XU/I 2 hilos Standard, 1 unid. por paquete, código de color CC00, código color CC03, diag. módulo, 16bit, +/-0,3%,		
	Módulos de pesaje SIWAREX ET200SP			
100327314	7MH4138-6AA00-0BA0	SIWAREX WP321 WEIGHING ELECTRONIC FOR CONNECTING ONE SCALE, FOR SIMATIC ET200SP, RS485-INTERFACE FOR CONNECTION OF A PC OR A REMOTE DISPLAY KCC-, UL AND FM-CERTIFICATE IN PREPARATION.	Bajo consulta	
100415935	7MH4900-1AK01	Software de puesta en marcha y mantenimiento SIWATOOL V4 y V7 para los módulos de pesaje SIWAREX		
	Módulos de Entradas Analógicas ET200SP			
100231582	6ES7134-6JD00-0CA1	SIMATIC ET 200SP, ENTRADA ANALÓGICA, AI 4XRTD/TC HIGH FEATURE, APTO PARA TIPO BU A0, A1, CÓDIGO DE COLOR CC00, DIAGN. CANAL, 16BIT, +/-0,1%, 2-/3-/4-WIRE	Bajo consulta	
100231584	6ES7135-6HD00-0BA1	SIMATIC ET 200SP, SALIDA ANALÓGICA, AQ 4XU/I ESTANDAR, APTO PARA TIPO BU A0, A1, CÓDIGO DE COLOR CC00, DIAGN. DE MOD., 16BIT, +/-0,3%		
	Base units ET200SP			
100249867	6ES7193-6BP00-0BA0	SIMATIC ET 200SP, BASEUNIT BU15-P16+A0+2B, TIPO BU A0, BORNES PUSH-IN, SIN BORNES AUX, PONTEADO HACIA LA IZQ., AXA: 15MMX117MM		
100249868	6ES7193-6BP00-0DA0	SIMATIC ET 200SP, BASEUNIT BU15-P16+A0+2D, TIPO BU A0, BORNES PUSH-IN, SIN BORNES AUX, NUEVO GRUPO DE CARGA, AXA: 15MMX117MM		
100242636	6ES7193-6BP20-0BA0	SIMATIC ET 200SP, BASEUNIT BU15-P16+A10+2B, TIPO BU A0, BORNES PUSH-IN, CON 10 BORNES AUX, PONTEADO HACIA LA IZQ., AXA: 15MMX141MM		
100249869	6ES7193-6BP20-0DA0	SIMATIC ET 200SP, BASEUNIT BU15-P16+A10+2D, TIPO BU A0, BORNES PUSH-IN, CON 10 BORNES AUX, NUEVO GRUPO DE CARGA, AXA: 15MMX141MM		
100249970	6ES7193-6BP00-0BA1	SIMATIC ET 200SP, BASEUNIT BU15-P16+A0+2B/T, TIPO BU A1, BORNES PUSH-IN, SIN BORNES AUX, PONTEADO HACIA LA IZQ., AXA: 15MMX117MM, CON CAPTACIÓN DE TEMPERATURA		
100249971	6ES7193-6BP00-0DA1	SIMATIC ET 200SP, BASEUNIT BU15-P16+A0+2D/T, TIPO BU A1, BORNES PUSH-IN, SIN BORNES AUX, NUEVO GRUPO DE CARGA, AXA: 15MMX117MM, CON CAPTACIÓN DE TEMPERATURA		
100249972	6ES7193-6BP40-0BA1	SIMATIC ET 200SP, BASEUNIT BU15-P16+A0+12B/T, TIPO BU A1, BORNES PUSH-IN, CON 2X5 BORNES ADICIÓN., PONTEADO HACIA LA IZQ., AXA: 15MMX141MM, CON CAPTACIÓN DE TEMPERATURA		
100249973	6ES7193-6BP40-0DA1	SIMATIC ET 200SP, BASEUNIT BU15-P16+A0+12D/T, TIPO BU A1, BORNES PUSH-IN, CON 2X5 BORNES ADICIÓN., NUEVO GRUPO DE CARGA, AXA: 15MMX141MM, CON CAPTACIÓN DE TEMPERATURA		
	Notas: ¹⁾ Suministro de importación bajo pedido.			

(*) El Precio Lista no incluye IVA vigente - Precios sujetos a cambio sin previo aviso

SIMATIC ET200SP OPEN CONTROLLER

Dic. 10/2018

No. de Depósito	Descripción		Precio sugerido Unit. - Col. \$(*)
	<p>El ET 200SP Open Controller, la CPU 1515SP PC, es un sistema de control compacto y robusto que combina la función de un controlador de la familia ET 200SP con una plataforma basada en PC. El controlador se puede usar para el control de máquinas especiales o máquinas fabricadas en serie, así como en configuraciones distribuidas para el control de plantas. Los módulos de periferia de la gama ET 200SP se enchufan directamente y comunican a través del bus plano posterior integrado. Los adaptadores de PROFINET del sistema ET 200SP se pueden usar para establecer la comunicación S7 y PN-IO y también para conectar con periferia descentralizada. El módulo PROFIBUS CM DP se usa para ampliar la CPU 1515SP PC con la comunicación PROFIBUS. Esto permite que el sistema se integre en los entornos de automatización ya existentes sin demasiado esfuerzo.</p>		
7/22	100340931 ¹⁾	<p>6ES7677-2AA31-0EBO</p> <p>SIMATIC ET 200SP Open Controller, CPU 1515SP PC. 4 GB de RAM, CFAST de 30 GB con WES 7 E 32 bits preinstalado, con controlador por software S7-1500 CPU 1505SP preinstalado, interfaces: 1 slot CFAST, 1 slot SD/MMC, 1 conexión para adaptador de bus ET 200SP PROFINET, 1 Ethernet de 10/100/1000 Mbits/s, 3 USB, 1 conexión de tarjeta gráfica DVI-I, documentación en DVD, DVD Restore</p>	
100340933 ¹⁾	6ES7677-2AA41-0FB0	<p>SIMATIC ET 200SP Open Controller, CPU 1515SP PC. 4 GB de RAM, CFAST de 30 GB con WES 7 P 64 bits preinstalado, con controlador por software S7-1500 CPU 1505SP preinstalado, interfaces: 1 slot CFAST, 1 slot SD/MMC, 1 conexión para adaptador de bus ET 200SP PROFINET, 1 Ethernet de 10/100/1000 Mbits/s, 3 USB, 1 conexión de tarjeta gráfica DVI-I, documentación en DVD, DVD Restore</p>	
100340934 ¹⁾	6ES7677-2AA41-0FK0	<p>SIMATIC ET 200SP Open Controller, CPU 1515SP PC. +HMI 128PT, 4 GB de RAM, CFAST de 30 GB con WES 7 P 64 bits preinstalado, con controlador por software S7-1500 CPU 1505SP preinstalado, con WinCC Runtime Advanced V14 preinstalado con licencia para 128 PowerTags, interfaces: 1 slot CFAST, 1 slot SD/MMC, 1 conexión para adaptador de bus ET 200SP PROFINET, 1 Ethernet de 10/100/1000 Mbits/s, 3 USB, 1 conexión de tarjeta gráfica DVI-I, documentación en DVD, DVD Restore</p>	Bajo consulta
100340935 ¹⁾	6ES7677-2AA41-0FLO	<p>SIMATIC ET 200SP Open Controller, CPU 1515SP PC. +HMI 512PT, 4 GB de RAM, CFAST de 30 GB con WES 7 P 64 bits preinstalado, con controlador por software S7-1500 CPU 1505SP preinstalado, con WinCC Runtime Advanced V14 preinstalado con licencia para 512 PowerTags, interfaces: 1 slot CFAST, 1 slot SD/MMC, 1 conexión para adaptador de bus ET 200SP PROFINET, 1 Ethernet de 10/100/1000 Mbits/s, 3 USB, 1 conexión de tarjeta gráfica DVI-I, documentación en DVD, DVD Restore</p>	
100340936 ¹⁾	6ES7677-2AA41-0FMO	<p>SIMATIC ET 200SP Open Controller, CPU 1515SP PC. +HMI 2048PT, 4 GB de RAM, CFAST de 30 GB con WES 7 P 64 bits preinstalado, con controlador por software S7-1500 CPU 1505SP preinstalado, con WinCC Runtime Advanced V14 preinstalado con licencia para 2048 PowerTags, interfaces: 1 slot CFAST, 1 slot SD/MMC, 1 conexión para adaptador de bus ET 200SP PROFINET, 1 Ethernet de 10/100/1000 Mbits/s, 3 USB, 1 conexión de tarjeta gráfica DVI-I, documentación en DVD, DVD Restore</p>	
	<p>Notas: ¹⁾ Suministro de importación bajo pedido.</p>		

(*) El Precio Lista no incluye IVA vigente - Precios sujetos a cambio sin previo aviso

PERIFERIA DESCENTRALIZADA ET200MP (IO INTERCAMBIABLE CON S7-1500)

Dic. 10/2018

No. de Depósito	Descripción		Precio sugerido Unit. - Col. \$(*)
	<p>SIMATIC ET 200MP es un sistema de periferia modular, escalable y universal con grado de protección IP 20 que ofrece las mismas ventajas que el S7-1500. SIMATIC ET 200MP permite trabajar con ciclos de bus muy breves y tiempos de reacción muy rápidos aunque se trate de sistemas de gran envergadura.</p> <p>SIMATIC ET 200MP incluye los siguientes componentes:</p> <ul style="list-style-type: none"> • Módulo de interfaz que se comunica con IO-Controllers vía PROFINET • Módulo de interfaz que se comunica con todos los maestros vía PROFIBUS • Dentro de una estación ET 200MP pueden operar, combinados a discreción, hasta 30 módulos de periferia en PROFINET o 12 módulos de periferia en PROFIBUS. <p>Periferia descentralizada ET200MP</p>		
100423932	6ES7155-5AA01-0AB0	SIMATIC ET 200MP. PROFINET IO-DEVICE INTERFACEMODUL IM 155-5 PN ST PARA MOD. ELECTRON. ET 200MP; HASTA 12 MÓDULOS IO SIN ALIM; HASTA 30 MÓDULOS IO CON FUENTE ALIMENTACION ADICIONAL; 2PORT-SWITCH INTEGRADO; RJ45 SHARED DEVICE; MRP; IRT >=0,25MS; APTO PARA MODO ISOCRONO FW-UPDATE; I&M0...3; FSU CON 500MS	Bajo consulta
100276962 ¹⁾	6ES7155-5BA00-0AB0	SIMATIC ET 200MP, IM 155-5 DP ST; Módulo de interface estandar para conexión PROFIBUS DP	

7/23



Notas: ¹⁾ Suministro de importación bajo pedido.

(*) El Precio Lista no incluye IVA vigente - Precios sujetos a cambio sin previo aviso

No. de Depósito	Descripción	Precio sugerido Unit. - Col. \$(*)
-----------------	-------------	------------------------------------

Periferia descentralizada ET200S

- Sistema de periferia descentralizada en grado de protección IP20 con cableado mínimo, también para tareas muy críticas en el tiempo, p. ej. regulaciones rápidas. Con CPU S7 integrada, aplicable como mini PLC: también disponible en variante de seguridad PROFIsafe, opcionalmente con PROFIBUS DP subordinado.
- Módulos de interfaz disponibles con interfaz PROFIBUS DP o PROFINET
- Es posible combinar módulos digitales y analógicos, de entrada o salida, módulos tecnológicos, arrancadores de motor y convertidores de frecuencia para motores de hasta 7,5 ó 4 kW.
- Cambio de módulos durante el funcionamiento (hot swapping), cableado independiente con conexión multiconductor
- Diagnóstico exacto discriminando el canal para alta disponibilidad
- Opcionalmente con interfaz FO integrada
- Velocidad de transferencia de hasta 12 Mbits/s
- FastConnect gracias al sistema de conexión rápida sin pelado, bornes de tornillo o de resorte
- Homologación para atmósferas explosivas (Ex) cat. 3 para zona 2 según ATEX 100a
- Reserva de slots por medio de módulos de reserva
- Módulos DI de seguridad con procesamiento de señales de seguridad según PROFIsafe



7/24

Periferia descentralizada ET200S

100017519	6ES7151-3AA23-0AB0	ET200S IM151-3 PN , Velocidad de transmisión 100MBIT/S, máximo 63 módulos ET200S (de potencia, electrónicos, arrancadores de motor). Dos puertos PN , no se requiere switch administrable para topología de bus en red PROFINET.
100363864	6ES7151-1AA06-0AB0	SIMATIC DP, Módulo de interfaz IM 151-1 Standard para ET 200S; incl. módulo de cierre Volumen de datos de 244 bytes para entradas y salidas; máx. 63 módulos de periferia PROFIBUS DP V0 y V1 conectable hasta 2 m de ancho; conexión al bus vía Sub-D 9 polos
100016750	6ES7138-4CA01-0AA0	Módulo de potencia PM-E para ET200S 24V DC con diagnóstico, requiere TM-E de PM
100017360	6ES7193-4CC20-0AA0	TM-E para ET200S Terminal para PM 15mm ancho, tipo tornillo 2X3
100016751	6ES7131-4BD01-0AA0	Módulo de entrada digital para ET200S, 4 entradas de 24Vdc por módulo. Requiere TM para Electronic Modules, por 5 unidades. Total 20 DI
100016772	6ES7132-4BD02-0AA0	Módulo de salida digital para ET200S, 4 salidas de 24Vdc por módulo. Requiere TM para Electronic Modules, por 5 unidades. Total 20 DO
100016763	6ES7134-4GB01-0AB0	Módulo de Entradas Análogas para ET200S 2AI en corriente, estándar 15 mm ancho, 4 .. 20mA; 13 BIT conexión 2 cables. Requiere TM-E para Electronic Modules
100016749	6ES7135-4GB01-0AB0	SIMATIC DP, MÓDULO ELECTRÓNICO PARA ET 200S, 2 AO I 15MM ANCHURA +/-20MA; 13 BITS + SIGNO, 4 . .20MA; 13 BIT TIEMPO CICLO MENOR A 1MS CON LED SF (FALLO AGRUPADO)
100017354	6ES7193-4CA40-0AA0	TM-E para ET200S Terminal para Electronic Modules tipo tornillo 15mm Ancho, 2X6, por 5 unidades
100229420 ¹⁾	6ES7151-7AA21-0AB0	ET200S IM151-7 CPU Incorporada RS485, 96 KB RAM, interface DP como Esclavo, hasta 12Mbps y 63 Módulos Máx. se pueden conectar también arrancadores suaves y variadores de velocidad lo cual simplifica el cableado y simplifica el diagnóstico y la programación. Requiere Micro Memory Card.

Bajo consulta

Notas: ¹⁾ Suministro de importación bajo pedido.

(*) El Precio Lista no incluye IVA vigente - Precios sujetos a cambio sin previo aviso

PERIFERIA DESCENTRALIZADA ET200M (IO INTERCAMBIABLE CON S7-300)

Dic. 10/2018

No. de Depósito	Descripción	Precio sugerido Unit. - Col. \$(*)
	<p>SIMATIC ET 200M, la solución adecuada para cada aplicación</p> <p>La gama SIMATIC ET 200M ofrece sistemas de periferia descentralizada (E/S remotas) muy diversos, tanto para soluciones en armario eléctrico o sin él, directamente en la máquina, así como para su uso en atmósferas potencialmente explosivas. La estructura modular permite escalar y ampliar los sistemas ET 200 de forma sencilla y en pequeños pasos. Los módulos adicionales totalmente integrados reducen los costes y ofrecen al mismo tiempo un amplio abanico de posibilidades de aplicación. Además, existen múltiples posibilidades de combinación: entradas/salidas digitales y analógicas, módulos inteligentes con funcionalidad de CPU, funciones de seguridad, arrancadores de motor, sistemas neumáticos, convertidores de frecuencia, así como diversos módulos tecnológicos (p. ej., para tareas de contaje y posicionamiento).</p> <p>La comunicación a través de PROFIBUS y PROFINET, la ingeniería unitaria, las posibilidades de diagnóstico transparentes y la óptima conexión a controladores y equipos HMI SIMATIC demuestran la homogeneidad sin par de Totally Integrated Automation.</p> <p>Periferia descentralizada vía PROFINET ET200M</p>	
100017523	6ES7153-4AA01-0XB0 ET 200M IM 153-4 PN IO para periferia descentralizada, máximo 12 módulos S7-300, Funciones extendidas: Isocronous Real Time (IRT) lo que permite reemplazo por respuesto son necesidad de equipo de programación.	
100017320	6ES7153-1AA03-0XB0 ET200M IM-153 para periferia descentralizada, máximo 8 módulos de S7-300./ manual descargable en pdf http://support.automation.siemens.com Entry ID: 1242798, requiere fuente de alimentación y riel.	Bajo consulta
100017293 ¹⁾	6ES7195-7HA00-0XA0 Simatic s7, elemento de bus para et 200m, para 1 módulo de alimentación y 1 im153 p/ función "desenchufe y enchufe" durante el funcionamiento, con tapa para elemento de bus.	
	<p>Notas: ¹⁾ Suministro de importación bajo pedido.</p>	

7/25

(*) El Precio Lista no incluye IVA vigente - Precios sujetos a cambio sin previo aviso

SIMATIC NET COMPONENTES DE RED

Dic. 10/2018

No. de Depósito	Descripción		Precio sugerido Unit. - Col. \$(*)
			
	Cables		
	Cable PROFIBUS		
100016207	6XV1830-0EH10	SIMATIC NET, PB FC ESTANDAR, CABLE GP, CABLE BUS 2 HILOS, APANTALLADO COMP. ESPECIAL P. MONTAJE RAPIDO UNIDAD SUMINISTRO: 1000 M MAX. PEDIDO MINIMO: 20 M VENTA POR METROS	Bajo Consulta
	Cable PROFINET		
100016199	6XV1840-2AH10	SIMATIC NET, IE FC TP STANDARD CABLE,GP 2X2 (PROFINET TIPO A), CABLE DE INSTALACION TP PARA CONECTAR A OUTLET RJ45 FC, PARA APLICACION UNIVERSAL, 4 HILOS, APANTALLADO, CAT. 5, VENTA POR METROS, UNIDAD DE SUMINISTRO MAX: 2000M PEDIDO MINIMO 20 M	Bajo Consulta
	Conectores		
	Conectores PROFIBUS		
100020020	6ES7972-0BB52-0XA0	SIMATIC DP, CONECTOR PARA PROFIBUS HASTA 12 MBITS/S SALIDA CABLE A 90 GRADOS, DESPLAZAMIENTO DE AISLAMIENTO FAST CONNECT, CON CONEC. PG 15,8 X 59 X 35,6 MM (ANXALXP),	Bajo Consulta
100020010	6GK1500-0FC10	PB FC RS 485 PLUG 180, CONECTOR PB CON CONEXION FASTCONNECT Y SALIDA CABLE AX. P. PC INDUSTRIAL, SIMATIC OP, OLM, VELOCIDAD TRANSMISION 12MBIT/S; RESISTENCIA TERMINAL CON FUNCION DE AISLAMIENTO, CAJA DE PLASTICO	
100016257	6GK1500-0EA02	CONECTOR DE BUS PB CON SALIDA DE CABLE AXIAL P. PC INDUST., SIMATIC OP, OLM; VELOC. TRANSMISION 12MBIT/S; RESISTENCIA TERMINAL CON FUNCION DE AISLAMIENTO CAJA DE METAL	
100020019	6ES7972-0BA52-0XA0	SIMATIC DP, CONECTOR PARA PROFIBUS HASTA 12 MBITS/S SALIDA CABLE A 90 GRADOS, DESPLAZAMIENTO DE AISLAMIENTO FAST CONNECT, SIN CONEC. PG 15,8 X 59 X 35,6 MM(ANXALXP),	
	Conectores PROFINET		
100019918	6GK1901-1BB10-2AB0	IE FC RJ45 PLUG 180 2X2, CONECTOR RJ45 (10/100MBIT/S) C/ CAJA DE METAL ROBUST. Y TECNOLOGIA DE CONEX. FC PARA CABLE IE FC 2X2 SALIDA CABLE 180 GRADOS, 1 PAQUETE = 10 UNIDADES	Bajo Consulta
100016815	6GK1901-1BB20-2AB0	IE FC RJ45 PLUG 90 2X2, CONECTOR RJ45 (10/100MBIT/S) C/ CAJA DE METAL ROBUSTA Y TECNOLOGIA DE CONEX. FC PARA CABLE IE FC 2X2 SALIDA CABLE 90 GRADOS, 1 PAQUETE = 10 UNIDADES	
100019917	6GK1901-1BB10-2AA0	IE FC RJ45 PLUG 180 2X2, CONECTOR RJ45 (10/100MBIT/S) C/ CAJA DE METAL ROBUSTA Y TECNOLOGIA DE CONEX. FC, PARA CABLE IE FC 2X2 SALIDA CABLE 180 GRADOS, 1 PAQUETE = 1 UNIDAD	
	Accesorios		
	Herramienta pelado rapido Cable PROFIBUS		
100016248	6GK1905-6AA00	PROFIBUS FAST CONNECT STRIPPING TOOL, HERRAMIENTA PELADORA RÁPIDA PARA EL CABLE DE BUS PROFIBUS FAST CONNECT	Bajo Consulta
	Herramienta pelado rapido Cable PROFINET		
100016234	6GK1901-1GA00	INDUSTRIAL ETHERNET FASTCONNECT STRIPPING TOOL, HERRAMIENTA PELADORA P. PELAR RAPIDAMENTE LOS CABLES INDUSTR. ETHERNET FASTCONNECT	Bajo Consulta

(*) El Precio Lista no incluye IVA vigente - Precios sujetos a cambio sin previo aviso

SCALANCE HARDWARE PARA COMUNICACIONES INDUSTRIALES

Dic. 10/2018

No. de Depósito	Descripción		Precio sugerido Unit. - Col. \$(*)
	<p>Switches y convertidores de medio Industrial Ethernet Scalance X Cada switch Industrial Ethernet SCALANCE X dispone del sistema de conexión FastConnect para RJ45, M12 o fibra óptica. Estos dispositivos ofrecen diversas interfaces – ópticas o eléctricas, a elección – y son compatibles con numerosos estándares de las tecnologías de la información. Para estrictos requisitos de tiempo real via PROFINET con funcionalidad IRT, la gama incluye variantes con chip ERTEC 400 integrado (ver selector TIA Selection Tool).</p>		
	<p>No Administrables</p>		
100071457 ¹⁾	6GK5005-0BA00-1AB2	SCALANCE XB005 NO ADMINISTRABLE INDUSTRIAL ETHERNET SWITCH PARA 10/100MBIT/S; CON 5 X 10/100MBIT/S TWISTED PAIR- PORTS CON HEMBRAS RJ45; PARA CONSTRUIR PEQUEÑAS ESTRUCTURAS EN ESTRELLA Y LÍNEA LED DIAGNÓSTICO, IP20, FUENTE DE ALIMENTACIÓN 24V DC, MANUAL DISPONIBLE COMO DESCARGA	594.750
100437691	6GK5008-0BA10-1AB2	SCALANCE XB008 unmanaged Switch Industrial Ethernet para 10/100 Mb/s; para construir pequeñas topologías en estrella y en línea; diagnóstico LED, IP20, 24 V AC/DC alimentación, con 8 puertos de par trenzado 10/100 Mb/s con conectores hembra RJ45; manual disponible para la descarga	813.200
100410485	6GK5108-0BA00-2AC2	SCALANCE XC108, IE unmanaged switch, 8x 10/100 Mbit/s puertos RJ45, diagnóstico LED, Contacto de señalización de fallo con pulsador SET, redundantes fuente de alimentación manual disponible para la descarga	1.800.700
	<p>Administrables</p>		
100352211 ¹⁾	6GK5208-0BA00-2AB2	SCALANCE XB208 LAYER 2 IE-SWITCH MANEJABLE 8X 10/100 MBITS/S RJ45 PORTS 1X PUERTO DE CONSOLA LED DIAGNÓSTICO ALIMENTACIÓN REDUNDANTE RANGO TEMP. 0 GRD C HASTA +60 GRD C; MONTAJE EN PERFIL PROFINET IO-DEVICE CERTIFICADO ETHERNET/IP DEFAULT PROFINET	2.830.750
100016925 ¹⁾	6GK5208-0BA10-2AA3	SCALANCE X208, SWITCH MANAGED IE, 8 PUERTOS RJ45 10/100MBIT/S, DIAG. POR LED, CONTACTO DE SENALIZ. FALLO CON TECLA SET, ALIMENTACIÓN REDUNDANTE, PROFINET-IO DEVICE, GESTIÓN DE RED, GESTIÓN DE REDUNDANCIA MANAGER, INCL. ELECTRONIC ELCTRON. EN CD, C-PLUG OPCIONAL	3.870.750
100352212 ¹⁾	6GK5216-0BA00-2AB2	SCALANCE XB216 LAYER 2 IE-SWITCH MANEJABLE 16X 10/100 MBITS/S RJ45 PORTS 1X PUERTO DE CONSOLA LED DIAGNÓSTICO ALIMENTACIÓN REDUNDANTE RANGO TEMP. 0 GRD C HASTA +60 GRD C; MONTAJE EN PERFIL PROFINET IO-DEVICE CERTIFICADO ETHERNET/IP DEFAULT PROFINET	5.141.500
	<p>Adminstrables con Convertidor de medio</p>		
100016924 ¹⁾	6GK5204-2BB10-2AA3	SCALANCE X204-2, SWITCH MANAGED IE, 4 PUERTOS RJ45 10/100MBIT/S, 2 X 100MBIT/S MULTIMODE BFOC, DIAG. POR LED, CONTACTO DE SENALIZ. FALLO CON TECLA SET, ALIMENTACIÓN REDUNDANTE, PROFINET-IO DEVICE, GESTIÓN DE RED, GESTIÓN DE REDUNDANCIA INTEGRADO, INCL. MANUAL ELCTRON. EN CD, C-PLUG OPCIONAL	4.995.250
			
	<p>Notas: ¹⁾ Suministro de importación bajo pedido. ²⁾ Esta garantía está vigente para todos los productos iniciados con la referencia 6GK5* y adquiridos a partir del 1 de enero de 2015. Para configurar Scalance, ver link del TIA Selection Tool en link: http://w3.siemens.com/mcmts/topics/en/simatic/tia-selection-tool/Pages/tab.aspx</p>		

7/27

(*) El Precio Lista no incluye IVA vigente - Precios sujetos a cambio sin previo aviso

Descripción

SCALANCE W – Haciendo mas del aire

Solución de comunicación inalámbrica fiable en todos los niveles de automatización conforme al estándar IEEE 802.11n: los nuevos productos IWLAN SCALANCE W permiten diseñar aplicaciones escalables en precio y rendimiento. Abarcan desde aplicaciones orientadas a un precio económico hasta aplicaciones de alto rendimiento con velocidades de transferencia de datos de hasta 450 Mbits/s y funciones industriales especiales para PROFINET con PROFI-safe. Los nuevos dispositivos SCALANCE W pueden utilizarse tanto en el armario de distribución como en interiores y exteriores.



7/28

Versiones SCALANCE W		
Puntos de acceso SCALANCE W	Módulos cliente SCALANCE W	Controlador IWLAN
<p>Comunicación en tiempo real allí donde se requiera una transferencia de datos fiable... ¡y además sin cables! Los puntos de acceso SCALANCE W y los módulos cliente SCALANCE W permiten alcanzar velocidades de transferencia de datos de hasta 450 Mbits/s conforme al estándar IEEE 802.11n, lo que posibilita, p. ej., la libre movilidad de clientes mediante tecnología MIMO más allá de varias células inalámbricas.</p> <p>Con las iFeatures como p. ej. iREF (industrial Range Extension Function), que se habilitan mediante el KEY-PLUG W7XX iFeatures, se abren nuevos campos de aplicación: se hacen posibles transferencias de datos a lo largo de líneas ferroviarias, en parques de ocio o aplicaciones con función de PARADA DE EMERGENCIA desde un Mobile Panel, ya sea en interior, exterior o en condiciones de uso extremas.</p>	<p>Comunicación en tiempo real allí donde se requiera una transferencia de datos fiable... ¡y además sin cables! Los puntos de acceso SCALANCE W y los módulos cliente W permiten alcanzar velocidades de transferencia de datos de hasta 450 Mbits/s ampliando el estándar IEEE 802.11n con iFeatures, lo que posibilita, p. ej., la libre movilidad de clientes mediante tecnología MIMO más allá de varias células inalámbricas.</p> <p>Con ello se abren nuevos campos de aplicación p. ej. a lo largo de líneas ferroviarias, en parques de ocio o aplicaciones con función de PARADA DE EMERGENCIA desde un Mobile Panel, ya sea en interior, exterior o en condiciones de uso extremas.</p>	<p>Configure y gestione grandes redes inalámbricas de forma centralizada: con el controlador IWLAN SCALANCE WLC711 y los puntos de acceso basados en controlador SCALANCE W780C.</p> <p>Gracias a la tecnología MIMO es posible ampliar redes Ethernet existentes hasta 96 puntos de acceso sin modificar la infraestructura de red. Todo ello abre nuevas posibilidades, como p. ej. el uso de Voice-over-IP, vídeo o acceso a Internet en una única red inalámbrica.</p> <p>Diferentes servicios, requisitos de seguridad y criterios de acceso pueden gestionarse con tal fiabilidad que tanto administradores como explotadores o visitantes pueden usar la misma red inalámbrica, p. ej. en una terminal de contenedores.</p>
<p>SCALANCE W760</p> <p>SCALANCE W770</p> <p>SCALANCE W780</p>	<p>SCALANCE W720</p> <p>SCALANCE W730</p> <p>SCALANCE W740</p>	<p>SCALANCE WLC711</p> <p>SCALANCE W780C</p>



Notas: ** Esta garantía esta vigente para todos los productos iniciados con la referencia 6GK5* y adquiridos a partir del 1 de enero de 2015.

(*) El Precio Lista no incluye IVA vigente - Precios sujetos a cambio sin previo aviso

No. de Depósito	Descripción	Precio sugerido Unit. - Col. \$(*)
	<p>SIEMENS Ofrece una gama completa de productos y sistemas para realizar las mas variadas tareas de manejo y visualización. Páneles y software para HMI a pie de máquina hasta el sistema SCADA que cubre los requisitos más diversos de supervisión de procesos.</p>	
	<p>SIMATIC HMI Mobile Panels: Para máxima movilidad</p> <p>Tanto durante la puesta en marcha, el mantenimiento o la producción: con los paneles móviles tendrá siempre contacto visual con el proceso y, al mismo tiempo, acceso a la información relevante sobre el mismo, tanto con cable como inalámbrico para operación de seguridad vía IWLAN, los SIMATIC HMI Mobile Panels le ofrecen la movilidad que precisa para operar y monitorear su planta.</p> <p>Diseño robusto para aplicación industrial, resisten sin daños, p. ej., una caída desde más de un metro de altura además están completamente protegidos contra polvo y proyecciones de agua (grado de protección IP65). Las baterías de alta capacidad pueden cambiarse sin interrumpir el funcionamiento, lo que garantiza un trabajo seguro. La elevada exigencia de robustez comprende también la caja y los cables de conexión.</p> <p>Las variantes de equipo con tecla STOP adicional se pueden incorporar mediante cajas de conexión al circuito de parada de emergencia de una máquina o instalación. La tecla STOP y las de validación están ejecutadas con dos circuitos conforme a los reglamentos de seguridad (EN 60204-1), por lo que pueden alcanzar la categoría de seguridad 3 según EN 954-1.</p> <p>Interfaces integradas: serie, MPI, PROFIBUS o PROFINET/Ethernet.</p>	
	<p>SIMATIC HMI Comfort Panels</p> <p>La familia de los Comfort Panels de SIMATIC HMI ofrece la funcionalidad de gama alta en todo su espectro. Gracias a las pantallas panorámicas de alta resolución Widescreen de 4", 7", 9" y 12"; dicho formato amplía en más de 40% el área de visualización, y por lo tanto amplía las posibilidades de presentación para pantallas de mando complejas. Con alta resolución (16 millones de colores) y un ancho ángulo de visión de 140°, hace posible una visualización detallada de los procesos y un alto grado de legibilidad. La potente luminosidad de las pantallas puede atenuarse hasta el 100% para adaptarla a las necesidades de cada aplicación concreta obteniendo ahorro de energía. Con manejo táctil o mediante teclado, pueden adaptarse a cualquier aplicación. Todos los Comfort Panels, sea cual sea su tamaño de pantalla, están provistos de funciones de histórico, scripts VB y distintos visualizadores para documentación de planta (p. ej. en formato PDF) o páginas web.</p> <p>Posibilidad de realizar diagnóstico del sistema en combinación con los controladores SIMATIC: Ahora, para leer la información de diagnóstico, ya no se requiere un PC: basta con el propio Comfort Panel.</p> <p>Datos seguros al 100% en caso de corte de energía.</p> <p>No es necesario usar cables especiales para cargar proyectos HMI a través de PROFINET/Ethernet o USB: basta con un cable estándar.</p>	
	<p>Backup automático: Los datos de proyectos y los ajustes del equipo se almacenan en una tarjeta del sistema ubicada en el propio dispositivo y se actualizan automáticamente. Esta tarjeta del sistema puede usarse también para transferir un proyecto a otro equipo.</p> <p>Para mayor información visite: http://www.siemens.com/hmi</p>	
		

(*) El Precio Lista no incluye IVA vigente - Precios sujetos a cambio sin previo aviso

INTERFACES HOMBRE - MÁQUINA (HMI)

Dic. 10/2018

No. de Depósito	Descripción	Precio sugerido Unit. - Col. \$(*)
		
Comfort Panels		
100156427	6AV2124-1DC01-0AX0	KP400 COMFORT, Panel de teclas, Display TFT WideScreen 4", 16 Millones de colores, interfaces PROFINET, MPI/PROFIBUS DP , 4 MB de Memoria de Usuario, WINDOWS CE 6.0. Configurable con WinCC Comfort V11 o superior.
100156431	6AV2124-2DC01-0AX0	KTP400 COMFORT, Teclas y Touch Panel, Display TFT WideScreen 4", 16 Millones de colores, interfaces PROFINET, MPI/PROFIBUS DP , 4 MB de Memoria de Usuario, WINDOWS CE 6.0. Configurable con WinCC Comfort V11 o superior.
100156428	6AV2124-1GC01-0AX0	KP700 COMFORT, Panel de teclas, Display TFT WideScreen 7", 16 Millones de colores, interfaces PROFINET, MPI/PROFIBUS DP , 12 MB de Memoria de Usuario, WINDOWS CE 6.0. Configurable con WinCC Comfort V11 o superior.
100156549	6AV2124-0GC01-0AX0	TP700 COMFORT, Touch Panel, Display TFT WideScreen 7", 16 Millones de colores, interfaces PROFINET, MPI/PROFIBUS DP , 12 MB de Memoria de Usuario, WINDOWS CE 6.0. Configurable con WinCC Comfort V11 o superior.
100156429 ¹⁾	6AV2124-1JC01-0AX0	KP900 COMFORT, Panel de teclas, Display TFT WideScreen 9", 16 Millones de colores, interfaces PROFINET, MPI/PROFIBUS DP , 12 MB de Memoria de Usuario, WINDOWS CE 6.0. Configurable con WinCC Comfort V11 o superior.
100156425	6AV2124-0JC01-0AX0	TP900 COMFORT, Touch Panel, Display TFT WideScreen 9", 16 Millones de colores, interfaces PROFINET, MPI/PROFIBUS DP , 12 MB de Memoria de Usuario, WINDOWS CE 6.0. Configurable con WinCC Comfort V11 o superior.
100156430 ¹⁾	6AV2124-1MC01-0AX0	KP1200 COMFORT, Panel de teclas, Display TFT WideScreen 12", 16 Millones de colores, interfaces PROFINET, MPI/PROFIBUS DP , 12 MB de Memoria de Usuario, WINDOWS CE 6.0. Configurable con WinCC Comfort V11 o superior.
100156426	6AV2124-0MC01-0AX0	TP1200 COMFORT, Touch Panel, Display TFT WideScreen 12", 16 Millones de colores, interfaces PROFINET, MPI/PROFIBUS DP , 12 MB de Memoria de Usuario, WINDOWS CE 6.0. Configurable con WinCC Comfort V11 o superior.
100410435	6AV2124-0QC02-0AX1	SIMATIC HMI TP1500 Comfort, Comfort Panel, mando táctil, Pantalla TFT panorámica de 15", 16 millones de colores, Interfaz PROFINET, Interfaz MPI/ PROFIBUS DP, memoria de configuración de 24 MB, WEC 2013, configurable a partir de WinCC Comfort V14 SP1 con HSP
100410437	6AV2124-0UC02-0AX1	SIMATIC HMI TP1900 Comfort, Comfort Panel, mando táctil, Pantalla TFT panorámica de 19", 16 millones de colores, Interfaz PROFINET, Interfaz MPI/ PROFIBUS DP, memoria de configuración de 24 MB, WEC 2013, configurable a partir de WinCC Comfort V14 SP1 con HSP
100410438	6AV2124-0XC02-0AX1	SIMATIC HMI TP2200 Comfort, Comfort Panel, mando táctil, Pantalla TFT panorámica de 22", 16 millones de colores, Interfaz PROFINET, Interfaz MPI/ PROFIBUS DP, memoria de configuración de 24 MB, WEC 2013, configurable a partir de WinCC Comfort V14 SP1 con HSP
100176019	6AV2181-8XP00-0AX0	SIMATIC HMI SD MEMORY CARD 2 GB
<p>Notas: ¹⁾ Suministro de importación bajo pedido.</p>		

Bajo Consulta

(* El Precio Lista no incluye IVA vigente - Precios sujetos a cambio sin previo aviso

Descripción

SIMATIC WIN CC TIA PORTAL

SIMATIC WinCC en el Totally Integrated Automation Portal (TIA Portal) es parte de un nuevo concepto de ingeniería integrada, el cual ofrece un ambiente de ingeniería uniforme para programación y configuración de soluciones de control y visualización. Este ambiente es una pieza clave en el desarrollo de software y representa el continuo desarrollo del concepto TIA.

WinCC en el TIA Portal es el software para todas las aplicaciones HMI desde soluciones para las operaciones más simples con Basic Panels hasta aplicaciones SCADA basadas en sistemas multiusuario. El rango de soluciones se ha incrementado significativamente comparado con el producto predecesor SIMATIC WinCC Flexible.

SIMATIC WinCC SCADA está disponible para aplicaciones más complejas con soluciones de Inteligencia de Planta o arquitecturas redundantes.

Beneficios

- Interface de configuración innovadora basada en las últimas tecnologías de software
- Concepto de librería para definir objetos y faceplates personalizados.
- Herramientas inteligentes para configuración gráfica y manejo masivo de datos.

Diseño y Funciones

- Comparado con WinCC Flexible, se ha incrementado la eficiencia en la configuración, particularmente si componentes TIA tales como controladores S7 son parte de la solución de automatización. La perfecta interacción con STEP 7 en el TIA Portal previene múltiples entradas y garantiza la gestión consistente de datos en todo momento. El ambiente de ingeniería que integra los productos de software estandariza todas las funciones compartidas.
- Alta transparencia y absoluta consistencia en los datos gracias a una base de datos compartida. Reusabilidad disminuye el esfuerzo en ingeniería y simultáneamente incrementa la calidad de la solución.

Perfecta interacción en el ambiente de ingeniería

El diseño de los editores de software en el TIA Portal está basado en un concepto de navegación compartidos. La configuración del hardware, programación de un PLC, parametrización de un variador de frecuencia, o el diseño de una pantalla HMI se realiza en ambientes con el mismo editor, el cual es específicamente creado para un uso intuitivo que permita ahorrar tiempo y costos.

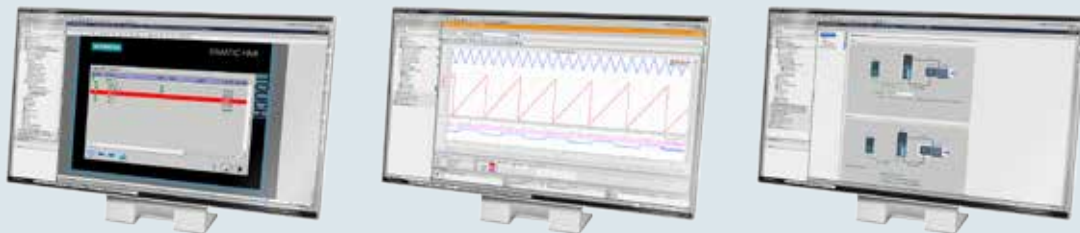

Para mayor información visite:

<http://www.industry.siemens.com/topics/global/en/tia-portal/hmi-sw-tia-portal/pages/default.aspx>

Para soporte pre-venta: rafael_pardo.benitez@siemens.com

(*) El Precio Lista no incluye IVA vigente - Precios sujetos a cambio sin previo aviso

SOFTWARE HMI WINCC TIA PORTAL - CONFIGURACION DE PANELES

Dic. 10/2018

No. de Depósito

Descripción

Precio sugerido
Unit. - Col. \$(*)



7/32



Software de Ingeniería	WinCC Professional			
	WinCC Advanced			
	WinCC Comfort			
	WinCC Basic			
Software runtime y sistemas de destino	Basic Panels	Comfort Panels Mobile Panels Paneles x77 y Multi Panels	Sistemas monopuesto basados en PC p. ej. SIMATIC IPC	Sistemas multipuesto basados en PC Funcionalidad SCADA
	Módulo runtime integrado	Módulo runtime integrado	WinCC Runtime Advanced	WinCC Runtime Professional

SIMATIC WinCC Basic (TIA Portal)

- Para configuración de SIMATIC HMI Basic Panels. WinCC Basic es parte del paquete de software STEP 7 Basic y no puede ser actualizado.

SIMATIC WinCC Comfort (TIA Portal)

- Para configuración de los nuevos SIMATIC HMI Comfort Panels y también Mobile Panels, x 70 Panels y Multi Panels

SIMATIC WinCC Advanced (TIA Portal)

- Para configuración de soluciones mono-usuario basadas en PC

SIMATIC WinCC Professional (TIA Portal)

- Para visualización de procesos y aplicaciones SCADA de menor tamaño, generalmente para pocas máquinas o un área, y que no requieren funcionalidades de inteligencia de planta

Para mayor información visite:

<http://www.industry.siemens.com/topics/global/en/tia-portal/hmi-sw-tia-portal/pages/default.aspx>

Para soporte pre-venta: rafael_pardo.benitez@siemens.com

(* El Precio Lista no incluye IVA vigente - Precios sujetos a cambio sin previo aviso

No. de Depósito	Descripción	Precio sugerido Unit. - Col. \$(*)
		
WinCC TIA PORTAL		
100419326	6AV2100-0AA05-0AA5	SIMATIC WinCC Basic V15, Software de ingeniería en el TIA Portal; Floating License; SW y documentación en DVD; clave de licencia en memoria USB; clase A; en 6 idiomas: de,en,fr,es,it,CN; ejecutable en Windows 7 (64 bits), Windows 10 (64 bits), Win Srv 2012 R2/2016 (64 bits) para configurar SIMATIC Basic Panels
100419757	6AV2101-0AA05-0AA5	SIMATIC WinCC Comfort V15, software de ingeniería en el TIA Portal; Floating License; SW y documentación en DVD; clave de licencia en memoria USB; clase A; en 6 idiomas: de,en,fr,es,it,CN; ejecutable en Windows 7 (64 bits), Windows 10 (64 bits), Win Srv 2012 R2/2016 (64 bits) para configurar paneles SIMATIC
100422509	6AV2102-0AA05-0AA5	SIMATIC WinCC Advanced V15, software de ingeniería en el TIA Portal; Floating License; SW y documentación en DVD; clave de licencia en memoria USB; clase A; en 6 idiomas: de,en,fr,es,it,CN; ejecutable en Windows 7 (64 bits), Windows 10 (64 bits), Win Srv 2012 R2/2016 (64 bits) para configurar paneles SIMATIC, WinCC Runtime Advanced
100422518	6AV2103-0DA05-0AA5	SIMATIC WinCC Professional 512 PowerTags V15, software de ingeniería en el TIA Portal; Floating License; SW y documentación en DVD; clave de licencia en memoria USB; clase A; en 6 idiomas: de,en,fr,es,it,CN; ejecutable en Windows 7 (64 bits), Windows 10 (64 bits), Win Srv 2012 R2/2016 (64 bits) para configurar paneles SIMATIC, WinCC Runtime Advanced, WinCC Runtime Professional (512 PowerTags)
100418446	6AV2103-0HA05-0AA5	SIMATIC WinCC Professional 4096 PowerTags V15, software de ingeniería en el TIA Portal; Floating License; SW y documentación en DVD; clave de licencia en memoria USB; clase A; en 6 idiomas: de,en,fr,es,it,CN; Windows 7 (64 bits), Windows 10 (64 bits), Win Srv 2012 R2/2016 (64 bits) 2008 R2/2012 R2/2016 (64 bits) para configurar paneles SIMATIC, WinCC Runtime Advanced, WinCC Runtime Professional (4096 PowerTags)
100422521	6AV2103-0XA05-0AA5	SIMATIC WinCC Professional Máx. PowerTags V15, software de ingeniería en el TIA Portal; Floating License; SW y documentación en DVD; clave de licencia en memoria USB; clase A; en 6 idiomas: de,en,fr,es,it,CN; ejecutable en Windows 7 (64 bits), Windows 10 (64 bits), Win Srv 2012 R2/2016 (64 bits) para configurar paneles SIMATIC, WinCC Runtime Advanced, WinCC Runtime Professional (máx. PowerTags)
SIMATIC WinCC Upgrades		
100422500	6AV2100-3AA05-0AE5	SIMATIC WinCC Basic V15, actualización V11...V14 -> V15; software de ingeniería en el TIA Portal; Floating License; SW y documentación en DVD; clave de licencia en memoria USB; clase A; en 6 idiomas: de,en,fr,es,it,CN; ejecutable en Windows 7 (64 bits), Windows 10 (64 bits), Win Srv 2012 R2/2016 (64 bits) para configurar SIMATIC Basic Panels
100422504	6AV2101-3AA05-0AE5	SIMATIC WinCC Comfort V15, actualización V11...V14 -> V15 o V11..V14 Combo -> V15 Combo; software de ingeniería en el TIA Portal; Floating License; SW y documentación en DVD; clave de licencia en memoria USB; clase A; en 6 idiomas: de,en,fr,es,it,CN; ejecutable en Windows 7 (64 bits), Windows 10 (64 bits), Win Srv 2012 R2/2016 (64 bits) para configurar paneles SIMATIC
100418001	6AV2102-3AA05-0AE5	SIMATIC WinCC Advanced V15, actualización V11...V14 -> V15 o V11..V14 Combo -> V15 Combo; software de ingeniería en el TIA Portal; Floating License; SW y documentación en DVD; clave de licencia en memoria USB; clase A; en 6 idiomas: de,en,fr,es,it,CN; ejecutable en Windows 7 (64 bits), Windows 10 (64 bits), Win Srv 2012 R2/2016 (64 bits) para configurar paneles SIMATIC, WinCC Runtime Advanced

(*) El Precio Lista no incluye IVA vigente - Precios sujetos a cambio sin previo aviso

No. de Depósito	Descripción	Precio sugerido Unit. - Col. \$(*)
		
100422529	6AV2103-3DA05-0AE5	SIMATIC WinCC Professional 512 PowerTags V15, actualización V11...V14 -> V15 o V11..V14 Combo -> V15 Combo; software de ingeniería en el TIA Portal; Floating License; SW y documentación en DVD; clave de licencia en memoria USB; clase A; en 6 idiomas: de,en,fr,es,it,CN; ejecutable en Windows 7 (64 bits), Windows 10 (64 bits), Win Srv 2012 R2/2016 (64 bits) para configurar paneles SIMATIC, WinCC Runtime Advanced, WinCC Runtime Professional (hasta 512 PowerTags)
100422531	6AV2103-3HA05-0AE5	SIMATIC WinCC Professional 4096 PowerTags V15, actualización V11...V14 -> V15 o V11..V14 Combo -> V15 Combo; software de ingeniería en el TIA Portal; Floating License; SW y documentación en DVD; clave de licencia en memoria USB; clase A; en 6 idiomas: de,en,fr,es,it,CN; ejecutable en Windows 7 (64 bits), Windows 10 (64 bits), Win Srv 2012 R2/2016 (64 bits) para configurar paneles SIMATIC, WinCC Runtime Advanced, WinCC Runtime Professional (hasta 4096 PowerTags)
100422533	6AV2103-3XA05-0AE5	SIMATIC WinCC Professional Máx. PowerTags V15, actualización V11...V14 -> V15 o V11..V14 Combo -> V15 Combo; software de ingeniería en el TIA Portal; Floating License; SW y documentación en DVD; clave de licencia en memoria USB; clase A; en 6 idiomas: de,en,fr,es,it,CN; ejecutable en Windows 7 (64 bits), Windows 10 (64 bits), Win Srv 2012 R2/2016 (64 bits) para configurar paneles SIMATIC, WinCC Runtime Advanced, WinCC Runtime Professional (máx. PowerTags)
WinCC Runtime Advanced Base Packages		
100422535	6AV2104-0BA05-0AA0	SIMATIC WinCC Runtime Advanced 128 PowerTags V15, SW RT en el TIA Portal; Single License; SW y documentación en DVD; clave licencia en lápiz USB; clase A; 6 idiomas: AL,IN,FR,ES,IT,CN; ejecutable bajo Windows 7 (32 bit, 64 bit), Windows 8.1/10 (64 bit), WinSrv 2008 R2/2012 R2/2016 (64 bit)
100422536	6AV2104-0DA05-0AA0	SIMATIC WinCC Runtime Advanced 512 PowerTags V15, SW RT en el TIA Portal; Single License; SW y documentación en DVD; clave licencia en lápiz USB; clase A; 6 idiomas: AL,IN,FR,ES,IT,CN; ejecutable bajo Windows 7 (32 bit, 64 bit), Windows 8.1/10 (64 bit), WinSrv 2008 R2/2012 R2/2016 (64 bit)
100422538	6AV2104-0FA05-0AA0	SIMATIC WinCC Runtime Advanced 2048 PowerTags V15, SW RT en el TIA Portal; Single License; SW y documentación en DVD; clave licencia en lápiz USB; clase A; 6 idiomas: AL,IN,FR,ES,IT,CN; ejecutable bajo Windows 7 (32 bit, 64 bit), Windows 8.1/10 (64 bit), WinSrv 2008 R2/2012 R2/2016 (64 bit)
100422540	6AV2104-0HA05-0AA0	SIMATIC WinCC Runtime Advanced 4096 PowerTags V15, SW RT en el TIA Portal; Single License; SW y documentación en DVD; clave licencia en lápiz USB; clase A; 6 idiomas: AL,IN,FR,ES,IT,CN; ejecutable bajo Windows 7 (32 bit, 64 bit), Windows 8.1/10 (64 bit), WinSrv 2008 R2/2012 R2/2016 (64 bit)
100422542	6AV2104-0KA05-0AA0	SIMATIC WinCC Runtime Advanced 8192 PowerTags V15, SW RT en el TIA Portal; Single License; SW y documentación en DVD; clave licencia en lápiz USB; clase A; 6 idiomas: AL,IN,FR,ES,IT,CN; ejecutable bajo Windows 7 (32 bit, 64 bit), Windows 8.1/10 (64 bit), WinSrv 2008 R2/2012 R2/2016 (64 bit)
100422545	6AV2104-0LA05-0AA0	SIMATIC WinCC Runtime Advanced 16384 PowerTags V15, SW RT en el TIA Portal; Single License; SW y documentación en DVD; clave licencia en lápiz USB; clase A; 6 idiomas: AL,IN,FR,ES,IT,CN; ejecutable bajo Windows 7 (32 bit, 64 bit), Windows 8.1/10 (64 bit), WinSrv 2008 R2/2012 R2/2016 (64 bit)

(*) El Precio Lista no incluye IVA vigente - Precios sujetos a cambio sin previo aviso

No. de Depósito	Descripción	Precio sugerido Unit. - Col. \$(*)
		
WinCC Runtime Advanced Powerpacks		
100422547	6AV2104-2BD05-0BD0	SIMATIC WinCC Runtime Advanced Powerpack 128 PowerTags-> 512 PowerTags V15 (sin cambio de versión); Runtimesoftware en el TIA Portal; Single License; sin Software y documentación; clave licencia en lápiz USB; clase A
100422551	6AV2104-2FH05-0BD0	SIMATIC WinCC Runtime Advanced Powerpack 2048 PowerTags-> 4096 PowerTags V15 (sin cambio de versión); Runtimesoftware en el TIA Portal; Single License; sin Software y documentación; clave licencia en lápiz USB; clase A
100422553	6AV2104-2HK05-0BD0	SIMATIC WinCC Runtime Advanced Powerpack 4096 PowerTags-> 8192 PowerTags V15 (sin cambio de versión); Runtimesoftware en el TIA Portal; Single License; sin Software y documentación; clave licencia en lápiz USB; clase A
100422555	6AV2104-2KL05-0BD0	SIMATIC WinCC Runtime Advanced Powerpack 8192 PowerTags-> 16384 PowerTags V15 (sin cambio de versión); Runtimesoftware en el TIA Portal; Single License; sin Software y documentación; clave licencia en lápiz USB; clase A
100422557	6AV2104-3BB05-0AEO	SIMATIC WinCC Runtime Advanced 128 PowerTags V15, Upgrade V11..V14 -> V15; SW RT en el TIA Portal; Single License; SW y documentación en DVD; clave licencia en lápiz USB; clase A; 6 idiomas: AL,IN,FR,ES,IT,CN; ejecutable bajo Windows 7 (32 bit, 64 bit), Windows 8.1/10 (64 bit), WinSrv 2008 R2/2012 R2/2016 (64 bit)
WinCC RT Upgrades		
WinCC Runtime Advanced V11..V13 -> WinCC Runtime Advanced V14		
100422557	6AV2104-3BB05-0AEO	SIMATIC WinCC Runtime Advanced 128 PowerTags V15, Upgrade V11..V14 -> V15; SW RT en el TIA Portal; Single License; SW y documentación en DVD; clave licencia en lápiz USB; clase A; 6 idiomas: AL,IN,FR,ES,IT,CN; ejecutable bajo Windows 7 (32 bit, 64 bit), Windows 8.1/10 (64 bit), WinSrv 2008 R2/2012 R2/2016 (64 bit)
100422559	6AV2104-3DD05-0AEO	SIMATIC WinCC Runtime Advanced 512 PowerTags V15, Upgrade V11..V14 -> V15; SW RT en el TIA Portal; Single License; SW y documentación en DVD; clave licencia en lápiz USB; clase A; 6 idiomas: AL,IN,FR,ES,IT,CN; ejecutable bajo Windows 7 (32 bit, 64 bit), Windows 8.1/10 (64 bit), WinSrv 2008 R2/2012 R2/2016 (64 bit)
100422561	6AV2104-3FF05-0AEO	SIMATIC WinCC Runtime Advanced 2048 PowerTags V15, Upgrade V11..V14 -> V15; SW RT en el TIA Portal; Single License; SW y documentación en DVD; clave licencia en lápiz USB; clase A; 6 idiomas: AL,IN,FR,ES,IT,CN; ejecutable bajo Windows 7 (32 bit, 64 bit), Windows 8.1/10 (64 bit), WinSrv 2008 R2/2012 R2/2016 (64 bit)
100422563	6AV2104-3HH05-0AEO	SIMATIC WinCC Runtime Advanced 4096 PowerTags V15, Upgrade V11..V14 -> V15; SW RT en el TIA Portal; Single License; SW y documentación en DVD; clave licencia en lápiz USB; clase A; 6 idiomas: AL,IN,FR,ES,IT,CN; ejecutable bajo Windows 7 (32 bit, 64 bit), Windows 8.1/10 (64 bit), WinSrv 2008 R2/2012 R2/2016 (64 bit)
100422565	6AV2104-3KK05-0AEO	SIMATIC WinCC Runtime Advanced 8192 o 16384 PowerTags V15, Upgrade V11..V14 -> V15; SW RT en el TIA Portal; Single License; SW y documentación en DVD; clave licencia en lápiz USB; clase A; 6 idiomas: AL,IN,FR,ES,IT,CN; ejecutable bajo Windows 7 (32 bit, 64 bit), Windows 8.1/10 (64 bit), WinSrv 2008 R2/2012 R2/2016 (64 bit)

(*) El Precio Lista no incluye IVA vigente - Precios sujetos a cambio sin previo aviso

No. de Depósito	Descripción		Precio sugerido Unit. - Col. \$(*)
	SIMATIC ProDiag		
100378505	6AV2107-0UP00-0BB0	SIMATIC ProDiag for SIMATIC Comfort/Mobile Panels	
100378506	6AV2107-0UA00-0BB0	SIMATIC ProDiag for WinCC Runtime Advanced	
100378507	6AV2107-0UB00-0BB0	SIMATIC ProDiag for WinCC Runtime Professional	
	WinCC Sm@rtServer		
100378508	6AV2107-0CR00-0BB0	SIMATIC WinCC Sm@rtServer for SIMATIC Basic Panels	
	SIMATIC WinCC	SIMATIC WinCC Sm@rtServer for SIMATIC Comfort/Mobile Panels (Integrado en WINCC V14)	
	WinCC Audit		
100172770	6AV2107-0RP00-0BB0	SIMATIC WinCC Audit for SIMATIC Comfort/Mobile Panels // SIMATIC WinCC Audit for Runtime Advanced	
100217582	6AV2107-0JA00-0BB0	SIMATIC WinCC Recipes for Runtime Advanced	
	WinCC Recipes + Logging		
100217582	6AV2107-0JA00-0BB0	SIMATIC WinCC Recipes for Runtime Advanced	
100217583	6AV2107-0GA00-0BB0	SIMATIC WinCC Logging for Runtime Advanced	
100187081	6AV2107-0HA00-0BB0	SIMATIC WinCC Recipes + Logging for Runtime Advanced	
100220042	6AV2107-0JB00-0BB0	SIMATIC WinCC Recipes for Runtime Professional	
100220045	6AV2107-0GB00-0BB0	SIMATIC WinCC Logging for Runtime Professional 1500 LoggingTags	
100220047	6AV2107-0GD00-0BB0	SIMATIC WinCC Logging for Runtime Professional 5000 LoggingTags	
100220081	6AV2107-4GX00-0BF0	SIMATIC WinCC Logging Upgrade for SIMATIC WinCC Archives V7.0 (10 licenses)	

(*) El Precio Lista no incluye IVA vigente - Precios sujetos a cambio sin previo aviso

No. de Depósito	Descripción	Precio sugerido Unit. - Col. \$(*)
	<p>SIMATIC WinCC SCADA</p> <p>WinCC SCADA es un software que permite controlar y supervisar procesos industriales a distancia en tiempo real, integrando los datos de producción, calidad, mantenimiento, etc., en un solo sistema para su gestión y toma de decisiones. Su implementación se enfoca en aplicaciones que tengan como objetivo integrar todos los procesos y áreas de la planta sin importar la marca de los dispositivos de automatización gracias al manejo de protocolos como Modbus TCP y OPC UA.</p> <p>La nueva versión de WinCC SCADA incluye 2 funcionalidades:</p> <ul style="list-style-type: none"> • Tecnología HTML5 para la visualización en cualquier dispositivo web, tales como Smartphones, Tablets, Laptops y Desktops, bajo cualquier sistema operativo • Reportes y Dashboards vía web HTML5, con soporte directo a Excel, Word, PowerPoint y PDF, al igual que el envío automático de reportes vía e-mail <p>Visualización de Procesos con Inteligencia de Planta</p> <p>WinCC ofrece máxima funcionalidad y una interface de usuario amigable, en una solución configurable y escalable, en la cual usted tiene la ventaja de un sistema totalmente abierto tanto para el ambiente de oficina (ERP) como para el ambiente de producción.</p> <p>Requerimientos actuales</p> <p>El volumen de datos de las plantas industriales modernas está continuamente creciendo, al igual que la necesidad de gestionar y almacenar estos datos a largo plazo, al mismo tiempo, los requerimientos de rendimiento también se incrementan. La globalización exige sistemas SCADA superiores que sean usados globalmente, y acceso a información desde dispositivos móviles. Estas necesidades son cubiertas por WinCC SCADA.</p> <p>Plataforma abierta</p> <p>WinCC es un sistema que permite comunicación con independencia del fabricante para la integración de hardware existente al igual que una fácil integración con el mundo de IT.</p> <p>Licenciamiento para el sistema básico</p> <p>La licencia base incluye:</p> <ul style="list-style-type: none"> • Licenciamiento de la base de datos Microsoft SQL Server • Almacenamiento en la base de datos de 512 variables • Supervisión desde 128 variables hasta 262.144 variables <p>Se tienen 2 versiones:</p> <ul style="list-style-type: none"> • Runtime: para la ejecución de la aplicación • Runtime + Configuración: para configurar la aplicación y al mismo tiempo ejecutarla 	
	<p>Para mayor información visite: http://w3.siemens.com/mcms/human-machine-interface/en/visualization-software/scada/pages/default.aspx Para soporte pre-venta: rafael_pardo.benitez@siemens.com</p>	



(*) El Precio Lista no incluye IVA vigente - Precios sujetos a cambio sin previo aviso

SOFTWARE HMI SISTEMA DE SUPERVISIÓN DE PROCESOS SIMATIC WINCC

Dic. 10/2018

Precio sugerido
Unit. - Col. \$(*)

No. de
Depósito

Descripción



Fácil Escalabilidad

- WinCC/Server – para sistemas con arquitectura clientes-servidor
- WinCC/Telecontrol – integración de estaciones remotas distribuidas en el sistema de telecontrol
- SIMATIC Process Historian – almacenamiento a largo plazo de variables
- WinCC/WebNavigator – operación y monitoreo de la planta vía Internet/Intranet
- WinCC/WebUX – acceso vía dispositivos móviles de información importante de planta

Disponibilidad

- WinCC/Redundancy – para incrementar la disponibilidad
- WinCC/ProAgent - para visualizar información de diagnóstico

Seguimiento y Validación

- WinCC/Audit – seguimiento y trazabilidad de las acciones de los operarios para cumplir regulaciones como las exigidas por FDA e Invima.
- WinCC/ChangeControl – funcionalidad de WinCC/Audit sumado a control de cambios en la configuración para cumplir regulaciones como las exigidas por FDA e Invima.

Eficiencia en Control de Operaciones

- WinCC/UserArchive – gestión de almacenamiento de datos de usuario
- Energy Manager PRO: eficiencia de energía soportando ISO 50001
- WinCC/CalendarScheduler – planeación de eventos con función de calendario.
- WinCC/EventNotifier – envío de información vía e-mail o SMS

Inteligencia de Planta

- SIMATIC Information Server – reportes web de datos históricos basado en Microsoft Reporting Services o Microsoft Excel.
- WinCC/PerformanceMonitor – análisis de producción basado en KPIs – Indicadores de Eficiencia (OEE)

7/38



Para mayor información visite:

<http://w3.siemens.com/mcms/human-machine-interface/en/visualization-software/scada/pages/default.aspx>

Para soporte pre-venta: rafael_pardo.benitez@siemens.com

(*) El Precio Lista no incluye IVA vigente - Precios sujetos a cambio sin previo aviso

No. de Depósito	Descripción	Precio sugerido Unit. - Col. \$(*)
-----------------	-------------	------------------------------------

Computadores industriales IPCs

Durante más de 2 décadas Siemens ha desarrollado soluciones en el ámbito del PC industrial buscando siempre las máximas prestaciones en cuanto a robustez, innovación y rendimiento de nuestros equipos. Usando la última tecnología de Intel a nivel de procesador, sistema operativo Windows preinstalado y avanzadas interfaces de comunicaciones se consiguen máximos estándares a nivel de disponibilidad y rendimiento. Dentro del amplio portafolio de computadores industriales se encuentran:

- **Box PC:** desde NanoBox para aplicaciones cliente sencillas hasta aplicaciones cliente robustas para la integración de datos. Con versiones sin partes móviles libres de mantenimiento, con montaje mural, perfil DIN y tipo libro.
- **Rack PC:** para aplicaciones cliente servidor robustas
- **Panel PC:** equipos tipo Box PC que incluyen monitores desde 7" hasta 22"
- **Tablet PC:** Tablet industriales tipo PC con sistema operativo Windows para la instalación de aplicaciones industriales
- **Thin Client:** equipos de operación para uso en aplicaciones de visualización distribuida, con pantallas desde 12" hasta 22" soportando protocolos RDP, VNC, HTML5 y Citrix.
- **Flat Panel:** Monitores LCD industriales con ángulo de visión hasta 170° desde 12" hasta 22"



7/39

Versiones SIMATIC IPCs		
SIMATIC Rack PC Control en ciclo abierto y cerrado, visualización, medición, adquisición y gestión de datos – cada SIMATIC Rack PC ofrece un rendimiento de sistema adecuado para las aplicaciones más exigentes. El elevado número de interfaces permite una expansión rápida y flexible para cada SIMATIC Rack PC. Innovador diseño industrial y el diagnóstico integrado contribuyen a la alta calidad de los ordenadores Rack de Siemens y facilita especialmente el mantenimiento.	SIMATIC Box PC Los Box Pcs de la familia IPC SIMATIC se encuentran como en casa en cualquier industria, desde el Nanobox Simatic PC IPC 227E 100% sin mantenimiento montado en raíl DIN hasta el PC SIMATIC IPC827D ofreciendo una alta capacidad de expansión y rendimiento. Pueden ser usados para medición, control de lazos abiertos y cerrados, comprobación de procesos y datos de máquina, procesamiento de imagen industrial, o visualización distribuida con nuestros SIMATIC Flat Panels.	SIMATIC Panel PC Para operación a pie de máquina, monitorización y control, tareas de procesamiento de datos y control de movimiento, Siemens ofrece un potente todo en uno PC industrial en su formato Panel PC SIMATIC. Son ideales para procesos de producción en ambientes industriales, y siempre con una sencilla pantalla táctil o teclado de operación de membrana
IPC 347E	IPC 227E IPC 327E	IPC277E IPC 377E
IPC 547G	IPC 472E (Microbox)	IPC 477E
IPC647D	IPC627D	IPC677D
IPC847D	IPC827D	



SIMATIC Rack PC



SIMATIC Box PC



SIMATIC Panel PC



	SIMATIC Field PG M5 Comfort	SIMATIC Field PG M5 Advanced
Procesador	Intel Core i5-6440EQ (6th Generación, 4 Core), 6 MB Cache, hasta 3.4 GHz con Turbo-Boost	Intel Core i5-6440EQ (6th Generación, 4 Core), 6 MB Cache, hasta 3.4 GHz con Turbo-Boost
Memoria RAM	8 a 32 GB DDR4 RAM – 2,400 MHz	
Disco Duro	512 GB/1 TB SSD o 1 TB HDD	
Gráfica	Intel HD530 con soporte a última tecnología 4K	
Pantalla	39.6 cm/15.6" pantalla panorámica, Full HD	
Resolución	Hasta 4.096 x 2.034 para aprovechar 400% más espacio de trabajo que un monitor Full HD	
Disco Optico	Dual Layer Multi Standard DVD – RW	
LED de Estado	8 LEDs visibles	
Sistema Operativo	Windows 7 Ultimate SP1, 64-Bit MUI o Windows 10 Enterprise (Version 1607) 64-Bit	
STEP 5 – Opcional	S5 online interface/S5-Eprommer, STEP 5 license, S5-AG-cable y S5-Eprom adapter	
Software de Ingeniería	STEP 7 Professional (TIA Portal), STEP 7 Professional (SIMATIC Manager)	
Licencias	Verión de Prueba, TIA Portal o Licencias Combo	

(*) El Precio Lista no incluye IVA vigente - Precios sujetos a cambio sin previo aviso

Descripción

SIMATIC PCS7



SIMATIC PCS7 el Sistema de Control de Procesos en Automatización Completamente Integrada. Ofrece soluciones de automatización uniformes y homogéneas para todos los sectores: diseño modular, escalable desde sistemas de laboratorio hasta una red de planta, con alta disponibilidad gracias a la robustez y eficiencia del sistema a todos los niveles. Además, la amplia gama de tareas diferentes donde encontramos instrumentos de procesos para medir, analizar y todas las tareas de control y automatización hacen de SIMATIC PCS7 la solución ideal a su proceso.

SIMATIC PCS7 Safety & Security



En la actualidad la seguridad ha sido un factor determinante en la industria donde la operación cotidiana suelen ser de alta complejidad y vulnerabilidad, por lo tanto los sistemas de automatización no pueden permitirse ningún punto débil. Cualquier avería o fallo puede tener consecuencias fatales y deben evitarse al máximo. Por tanto, ha surgido la necesidad de implementar funciones de seguridad en procesos críticos a fin de minimizar riesgos y neutralizar fuentes de peligro de manera fiable. El objetivo fundamental debe ser minimizar los potenciales de riesgo para el ser humano, la instalación y el medio ambiente a través del empleo de dispositivos técnicos, sin interrumpir la producción industrial. Los sistemas de parada de Emergencia Siemens cuentan con dispositivos adecuados que le ofrecen la máxima seguridad, tolerancia a fallos y disponibilidad para sus aplicaciones. Desde el transmisor seguro en PROFISAFE en el nivel de campo, por ejemplo para la presión, hasta el sistema de control de procesos.

SIMATIC PCS 7: permite realizar soluciones eficaces y flexibles, para aplicaciones de automatización y de seguridad integradas en un sistema global homogéneo

Alta disponibilidad en todos los niveles Buses de Campo

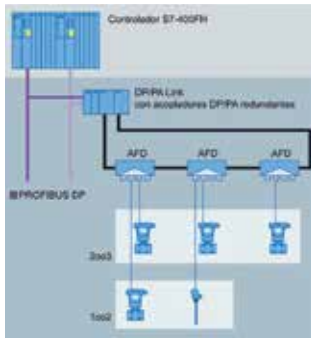

En el nivel de campo, los periféricos descentralizados, tales como estaciones de E/S remotas con sus módulos de E/S, transmisores, actuadores, válvulas o terminales de operación, se comunican en tiempo real con los controladores a través de un potente sistema de bus.

Mediante PROFIBUS, se han desarrollado tecnologías que permiten tener más confiabilidad en la redes de campo, como es el caso de PROFIBUS PA y FOUNDATION FIELDBUS que mediante equipos como distribuidores de campo activos AFD (Active Field Distributors) y 4 conexiones de cable de derivación resistentes a cortocircuitos, integran dispositivos de campo PROFIBUS PA en un anillo PROFIBUS PA con terminación automática de bus.

Soluciones para todos los sectores de la industria



(*) El Precio Lista no incluye IVA vigente - Precios sujetos a cambio sin previo aviso



SIEMENS

Ingenuity for life



Solution Partner Program

Señales de excelencia

El programa de Siemens Solution Partners es sinónimo de soluciones tecnológicas de calidad comprobada. Nuestro objetivo es fomentar y asegurar la calidad de nuestros partners, para que puedan ofrecer a sus clientes una ventaja competitiva incomparable. Por eso, el emblema de Siemens Solution Partner es otorgado únicamente a aquellos integradores de sistemas con los que compartimos una misma visión sobre la excelencia en soluciones.

Contacto en Colombia:
Alejandro Tamayo
alejandro.tamayo@siemens.com
++ 57 312 457 9306

www.siemens.com/automation/partnerfinder



8 Instrumentación de campo para la automatización de procesos

- **8/2** Transmisores de presión
- **8/3** Convertidores e indicadores de temperatura
- **8/4** Termorresistencias, termopares y cajas de compensación
- **8/5** Caudalímetros
- **8/10** Detección de nivel
- **8/11** Medición Continua de Nivel
- **8/13** Comunicación, indicación y posicionadores electroneumáticos
- **8/14** Analítica de gases
-

Para mayor información contactar a:

David Henao
david.leon@siemens.com
Cel.: +57.320.4706918



TRANSMISORES DE PRESIÓN

Transmisores de presión relativa, presión absoluta y presión diferencial

Dic. 10/2018



8/2

	Modelo	Descripción
SITRANS P – Transmisores para Presión Relativa, Presión Absoluta y Presión Diferencial		
	SITRANS P200/P210/P220	Transmisor compacto monorrango, electrónica analógica. Instrumento disponible en almacén. Transmisores a dos o tres hilos para medir presión relativa y absoluta.
	SITRANS LH100	Transmisores a dos hilos para medir el nivel hidrostático. diseñado para medir los niveles de tanques, depósitos, canales, embalses, entre otros. con membrana de cerámica, Ø 23,4 mm
	SITRANS LH300	Transmisores a dos hilos para medir el nivel hidrostático. diseñado para medir los niveles de tanques, depósitos, canales, embalses, entre otros. con membrana de cerámica, Ø 23,4 mm
	SITRANS P280	Comunicación inalámbrica mediante WirelessHART, servicio por batería. Parametrizable con 3 teclas y vía SIMATIC PDM con módem HART o de modo inalámbrico vía Wireless- HART. Transmisor inalámbrico con WirelessHART para medir la presión relativa y absoluta.
	SITRANS P300	Transmisores a 2 hilos para medir presión relativa y absoluta. <ul style="list-style-type: none"> • Construcción adecuada para aplicaciones higiénicas según las recomendaciones EHEDG, 3A, FDA y GMP. • Parametrización mediante 3 teclas vía comunicación por HART, PROFIBUS PA ó FOUNDATION Fieldbus por HART, PROFIBUS PA ó FOUNDATION Fieldbus. • Conexión al proceso estándar G1/2", 1/2-NPT, además se ofrecen conexiones al proceso a ras frontal. • Dinámica del rango de medida 100 : 1.
 	SITRANS P500	Transmisores a dos hilos para medir: <ul style="list-style-type: none"> • Presión diferencial. • Caudal volumétrico. • Caudal másico. • Nivel. • Volumen. • Masa. <ul style="list-style-type: none"> • Rangeabilidad 200 : 1. • Precisión máxima. • Tiempos de respuesta transitoria cortos. • Elevada estabilidad a largo plazo. • Parametrización con 3 teclas y HART.
 	SITRANS P320 / P420	Transmisores a 2 hilos para medir presión relativa y absoluta. <ul style="list-style-type: none"> • Presión relativa. • Presión absoluta. • Presión diferencial y caudal o nivel. • Fácil manejo gracias a la pantalla clara y comprensible con los símbolos de diagnóstico según NAMUR NE107 <ul style="list-style-type: none"> • Rangeabilidad 100 : 1. • Parametrización vía: <ul style="list-style-type: none"> – 4 teclas y vía HART – 4 teclas y vía PROFIBUS PA. – 4 teclas y vía FOUNDATION Fieldbus.

CONVERTIDORES E INDICADORES DE TEMPERATURA

Transmisores para temperatura

Dic. 10/2018









	Modelo	Descripción
Transmisores de Temperatura para Montaje en Cabezal		
	SITRANS TH100	Transmisor para Pt100. <ul style="list-style-type: none"> • Conexión a dos hilos.
	SITRANS TH200	Transmisores para conectar a termorresistencias, emisores de resistencia, termopares y emisores de tensión continua hasta 1,1 V . <ul style="list-style-type: none"> • Conexión a dos hilos. • Universal.
	SITRANS TH320 / 420	Transmisores para conectar a termorresistencias, emisores de resistencia, termopares y emisores de tensión continua hasta 1,1 V. <ul style="list-style-type: none"> • Conexión a dos hilos. • Universal. • HART v 7.
	SITRANS TH400	Transmisores para conectar a termorresistencias, emisores de resistencia, termopares y emisores de tensión continua hasta 0,9 V. <ul style="list-style-type: none"> • Convertidores para aplicaciones de campo. • PROFIBUS PA. • FOUNDATION Fieldbus.
Transmisores de Temperatura para Montaje en Riel		
	SITRANS TR200	Transmisores para conectar a termorresistencias, emisores de resistencia, termopares y emisores de tensión continua hasta 1,1 V. <ul style="list-style-type: none"> • Conexión a dos hilos . • Universal.
	SITRANS TR320 / TR420	Transmisores para conectar a termorresistencias, emisores de resistencia, termopares y emisores de tensión continua hasta 1,1 V. <ul style="list-style-type: none"> • Conexión a dos hilos. • Universal. • Hasta dos entradas por transmisor. • HART v 7.
	SITRANS TW	Transmisores para conectar a termorresistencias, emisores de resistencia, termopares, emisores de tensión continua y de corriente continua. <ul style="list-style-type: none"> • Conexión a cuatro hilos.
Transmisores de Temperatura para Montaje en Campo		
	SITRANS TF	Convertidores para conectar a termorresistencias, emisores de resistencia, termopares y emisores de tensión continua hasta 1,1 V, con encerramiento para montaje en campo con ambientes industriales rudos.
	SITRANS TF 280	Transmisor inalámbrico con WirelessHART para medir temperatura, servicio por batería y parametrizable vía HART con SIMATIC PDM.



8/4

	Modelo	Descripción
SITRANS TS - Medidores de Temperatura		
	TS Sensor de inserción	Sensor de temperatura para inserción con cabezal de terminales, para reemplazo.
	SITRANS TS100	Sensor de temperatura con conexión por cable. Uso universal con recubrimiento, sin cabezal.
	SITRANS TS200	Sensor de temperatura versión compacta. Uso universal con recubrimiento, sin cabezal.
	SITRANS TS500 sin termopozo	Sensor de temperatura para procesos industriales. Para instalación en termopozo ya existente.
	SITRANS TS500 Tipo 2	Sensor de temperatura para procesos industriales. Versión tubular para esfuerzos mínimos a medios. Termopozo sin conexión a proceso.
	SITRANS TS500 Tipo 2N/2G	Sensor de temperatura para procesos industriales. Versión tubular para esfuerzos mínimos a medios. Termopozo con conexión a proceso roscada. Con o sin extensión.
	SITRANS TS500 Tipo 2F	Sensor de temperatura para procesos industriales. Versión tubular para esfuerzos mínimos a medios. Termopozo con conexión a proceso bridada.
	SITRANS TS500 Tipo 3	Sensor de temperatura para procesos industriales. Tiempo de respuesta mejorado. Versión tubular para esfuerzos mínimos a medios. Termopozo sin conexión a proceso.
	SITRANS TS500 Tipo 3G	Sensor de temperatura para procesos industriales. Tiempo de respuesta mejorado. Versión tubular para esfuerzos mínimos a medios. Termopozo con conexión a proceso roscada. Con o sin extensión.
	SITRANS TS500 Tipo 3F	Sensor de temperatura para procesos industriales. Tiempo de respuesta mejorado. Versión tubular para esfuerzos mínimos a medios. Termopozo con conexión a proceso bridada. Con o sin extensión.
	SITRANS TS500 Tipo 4/4F	Sensor de temperatura para procesos industriales. Tiempo de respuesta mejorado. Versión tubular para esfuerzos mínimos a medios. Termopozo barstock para soldar o bridado.
Termoresistencias y Termocuplas		
	Termorresistencia para humos.	
	Termopares rectos.	
	Termorresistencia • Para el montaje en línea o en tanques • Para medir la temperatura en aplicaciones higiénicas.	
	Termorresistencias con sistema de inserción tipo clamp on. El sensor de temperatura tipo clamp de tubo se utiliza para supervisar la temperatura, especialmente en las aplicaciones asépticas del sector de las industrias alimenticia y farmacéutica.	
	SITRANS TS thermowell es una gama completa de vainas de protección. Con ella se abre un amplio abanico de aplicaciones, especialmente en lo que respecta al sensor de temperatura SITRANS TS500. De este modo, SITRANS TS thermowell cumple plenamente todas las normas internacionales importantes. Multitud de diseños, longitudes y materiales resultan en un gran número de variantes disponibles de forma estándar en la gama de productos. Así por ejemplo, se dispone de forma estándar de vainas de hasta 1.000 mm de longitud. Por lo demás es posible configurar fácilmente longitudes a la medida del cliente con precisión de milímetro.	



	Modelo	Descripción
Caudalímetros Electromagnéticos SITRANS F M – Caudalímetro Electromagnético con Campo Continuo Pulsante		
	SITRANS FM MAG 5000/6000	<p>Serie de transmisores MAG 5000 / 6000 con encerramiento plástico IP67 para montaje compacto y separado. Caja para 19", montaje en panel trasero y frontal.</p> <ul style="list-style-type: none"> • La perfecta resolución de señales para una dinámica óptima. • Extensas funciones de autodiagnóstico para indicar y registrar errores. • Interfaz multilingüe para indicador y teclado. • Homologado para transacciones con verificación obligatoria: PTB, OIML R75, OIML R117, IML R49 y MI-001.
	TRANSMISORES SITRANS F M MAG 6000 I/6000 I E X D	<p>MAG 6000 I y MAG 6000 I Ex D con encerramiento robusto en fundición de aluminio, para aplicaciones con altos requisitos y aquellas que requieran protección contra explosiones.</p> <ul style="list-style-type: none"> • Montaje separado y compacto en todos los sensores. • Versión protegida contra explosiones: ATEX 2G D y FM/CSA Clase 1, Div. 2. • Indicador multilingüe y teclado táctil. • Amplia función de autodiagnóstico.
	Sensor SITRANS F M MAG 1100	<p>Apto para entornos industriales generales. La sección libre del sensor del MAG 1100 permanece inmune a las materias en suspensión, a la viscosidad y a las temperaturas problemáticas</p> <ul style="list-style-type: none"> • Tubo de medida de DN 2 ... DN 100 (1/12" ... 4") sin brida. • Encerramiento en acero inoxidable AISI 316 resistente a la corrosión. • Alta resistencia de los revestimientos (cerámica o PFA) y de los electrodos, aptos para el uso en procesos con los fluidos más extremos. • Diseñado para temperaturas hasta 200 °C (390 °F). • Homologación ATEX 2G D. • FM/CSA Clase 1, Div. 2.
	Sensor SITRANS F M MAG 1100 Food	<p>Diseñado especialmente para las industrias alimenticia y de bebidas y para la industria farmacéutica.</p> <ul style="list-style-type: none"> • Encerramiento en acero inoxidable AISI 316. • Junta higiénica, tipo constructivo con homologación 3A y EHEDG. • Limpieza fácil. • Suministro con conexiones según las especificaciones del cliente. • Homologación ATEX 2G. • FM/CSA Clase 1, Div. 2.
	Sensor MAGFLO MAG 5100 W	<p>El MAG 5100 W es adecuado para todas las aplicaciones de agua y aguas residuales en plantas de tratamiento de agua y en aplicaciones industriales.</p> <ul style="list-style-type: none"> • Tubo de medida DN 25 ... DN 1200 (1" ... 48"). • Revestimiento de goma dura NBR y EPDM. • Electrodo de tierra integrados como estándar. • Alta precisión a caudal bajo para la detección de fugas de agua. • Homologaciones para agua potable y transferencia de custodia según OIML R49, MI-001 y PTB.
	Sensor MAGFLO MAG 3100	<p>Gracias a la variada oferta de revestimientos, electrodos y materiales de las bridas, los aparatos de la serie MAG 3100 permiten realizar mediciones hasta en los procesos con los fluidos más extremos.</p> <ul style="list-style-type: none"> • Para un amplio margen de diámetros nominales: DN 15 ... DN 2000 (1/2" ... 78"). • Amplia gama de materiales de los revestimientos y electrodos. • Sensor para alta temperatura para aplicaciones con temperaturas hasta 180 °C (355 °F). • Soluciones para alta presión. • Homologaciones según PTB, OIML R75, OIML R117, FM y ATEX.
Caudalímetros Electromagnéticos SITRANS F M – Caudalímetro Electromagnético de Campo Intenso		
	Transmisor Transmag 2	<p>En diseño para aplicaciones de alto rendimiento, tales como pastas de papel y de celulosa con concentraciones superiores al 3%, lodos de minería de alta concentración y lodos de minería con partículas magnéticas.</p> <ul style="list-style-type: none"> • Caudalímetro electromagnético con un campo magnético alterno altamente pulsante. • Comunicación vía PROFIBUS PA ó HART. • Función de autocomprobación.
	Sensor 911/E	<p>Aplicación en combinación con el transmisor Transmag 2.</p> <ul style="list-style-type: none"> • Tubo de medida: DN 15 ...DN 600 (1/2" ... 24"). • Revestimiento del tubo de medida: Goma, PTFE, Novolak. • SmartPLUG integrado para almacenar los valores de calibración. • Temperatura del fluido: -20 ... +150 °C (-4 ... +300 °F).



Modelo

Descripción

Caudalímetros Electromagnéticos SITRANS FM– Contador de Agua Electromagnético Operado por Batería



SITRANS F M MAG 8000

Contador de agua electromagnético operado por batería para aplicaciones de agua en los sectores de toma, distribución y riego.

- Contador de agua operado por batería.
- Tubo de medida DN 25 ... DN 600 (1" ... 24").
- Encerramiento IP68/NEMA 6P para montaje separado y compacto.
- Homologado para transferencia en custodia según OIML R49 y MI-001.
- Homologaciones para agua potable.

Caudalímetros Electromagnéticos SITRANS F M– Contador de Agua Electromagnético Operado por Batería



SITRANS F M MAG 8000 CT

Contador de agua electromagnético operado por batería para aplicaciones de agua en los sectores de toma, distribución y riego.

- Contador de agua operado por batería.
- Tubo de medida DN 25 ... DN 600 (1" ... 24").
- Homologado para transferencia en custodia según OIML R75 y MI-001
- Encerramiento IP68/NEMA 6P para montaje separado y compacto.
- Homologaciones para agua potable.

Caudalímetros Másicos SITRANS FC

8/6



Sensor SITRANS F M MASS FC 310/ FC 330

Diseñado para medición de flujo másico de líquidos y gases. Densidad, temperatura y fracción.

- DN 15, DN 25, DN 50, DN80, DN100 Y DN150.
- Material del tubo: AISI 316L.
- Precisión típica $\leq 0,1\%$ del caudal $0,0005 \text{ g/cm}^3$.
- Temperatura/presión del líquido: $-50 \dots +205 \text{ }^\circ\text{C}$ ($-58 \dots +392 \text{ }^\circ\text{F}$) / hasta 100 bar (1450 psi).
- Homologado según ATEX, IECEx, cFMus, EHEDG.



Sensor SITRANS F M MASS 2100

Medición de líquidos y gases. Medición de caudal másico, densidad, temperatura y fracción, p. ej. °Brix o Plato.

- DI 1.5, DI 3, DI 6, DI 15.
- Caudal de $0,1 \dots 52000 \text{ kg/h}$.
- Material del tubo: 1.4435 (316 L); 2.4602 Hastelloy C-22.
- Precisión típica $\leq 0,1\%$ del caudal $0,0005 \text{ g/cm}^3$ y $0,5 \text{ }^\circ\text{C}$.
- Temperatura/presión del líquido: $-50 \dots +180 \text{ }^\circ\text{C}$ ($-58 \dots +356 \text{ }^\circ\text{F}$) / hasta 410 bar (5946 psi).
- Homologado según ATEX EEx ia IIC T3 ... T6.









SITRANS F M MASS 6000 y MASS 6000 ex d

Medición de líquidos. Transmisor Multiparámetro para montaje separado o compacto, para la medición de caudal másico, densidad, temperatura y fracción, p. ej. °Brix y Plato.

- Procesamiento de señales digitales, 30 mediciones por segundo.
- 3 salidas de corriente, 2 salidas de frecuencia y 2 salidas de relé.
- Función de lotes adaptable.
- Puesta en servicio sencilla del caudalímetro gracias al módulo de memoria SENSORPROM.
- Fácil equipamiento posterior con módulos de comunicación (AOM).
- Homologación según ATEX [EEx ia] IIC / EEx de [ia/ib] IIC T6.



	Modelo	Descripción
Caudalímetros Ultrasónicos Integrados SITRANS F US		
	TRANSMISOR SITRANS FUS060	<p>El SITRANS FUS060 es un transmisor que opera a base de tiempo de propagación y que ha sido diseñado para la medida de caudal ultrasónica en cualquier tubo con la serie F US integrada, con diámetros nominales de hasta DN 4000.</p> <ul style="list-style-type: none"> • Homologación Ex según ATEX. • Comunicación HART + 1 salida analógica, 1 salida digital para frecuencia o impulsos y 1 salida de relé para alarma y sentido de flujo. • Comunicación PROFIBUS PA con 1 salida digital para frecuencia o impulsos. • Salida multifuncional para el control del proceso. • Fácil operación guiada por menú con indicador de dos líneas.
	SONO 3300/FUS060	<p>Los caudalímetros ultrasónicos SONO 3300 se utilizan en primer lugar para la medición de caudales volumétricos de los siguientes fluidos:</p> <ul style="list-style-type: none"> • Agua y aguas residuales tratadas. • Aceites y gases licuados. • Sistemas de agua caliente/sistemas refrigerantes. • Tubos de acero DN 50 ... DN 300 (2" ... 12"). • Presión nominal PN 10 ... PN 40. • Caudal 0,3 ... 3200 m³/h. • Sin caída de presión. • Transmisor FUS060 para montaje separado. • Cable de señales del sensor al transmisor, protegido de manera óptima por tubos de acero inoxidable contra las influencias de entornos corrosivos.
	SONO 3100/FUS060 INDUSTRIAL	<p>Los caudalímetros ultrasónicos SONO 3100 se utilizan en primer lugar para la medición de caudales volumétricos de los siguientes fluidos:</p> <ul style="list-style-type: none"> • Agua y aguas residuales tratadas. • Aceites y gases licuados. • Aplicación de baja temperatura en líquidos. • Sistemas de calefacción a distancia. • DN 100 ... DN 1200 (4" ... 48"). • Tubo de acero o acero inoxidable. • Convertidor de sonido reemplazable bajo presión. • Homologación ATEX. • Medición de todos los líquidos de menos de 350 cSt, conductivos o no conductivos. • Sin caída de presión.
	SONOKIT	<p>Montaje de uno, dos o cuatro kits de convertidores de sonido en tubos existentes de hormigón o de acero.</p> <ul style="list-style-type: none"> • DN 100 ... DN 4000 (4" ... 160"). • Unidad de mando y visualización. • Temperatura del fluido: -20 ... +200 °C (-4 ... +395 °F). • Montaje en tubos vacíos o en tubos presurizados (instalación según el método Hot-Tap).
	SENSORES SITRANS FUS380 / FUE380	<p>Caudalímetros ultrasónicos con alimentación por batería o por la red para sistemas acuíferos de calefacción a distancia, refrigeración y abastecimiento. El FUS380 también se puede utilizar en sistemas de riego. Los SITRANS FUS380 / FUE380 pueden combinarse con el calculador de energía térmica SITRANS FUE950.</p> <ul style="list-style-type: none"> • FUS380/FUE380: DN 50 ... DN 1200 (2" ... 48") • FUE380: Aprobado para transferencia en custodia según EN 1434 clase 2, OIML R 75 y MID • FUS380/FUE380: Bidas de acero al carbono barnizadas y tubo de medida barnizado. • Convertidor de sonido AISI. • Temperaturas de agua 2 ... 200 °C (35,6 ... 392 °F). • Alimentación por batería o por la red.
	SITRANS FUS880	<p>Caudalímetro ultrasónico operado por batería para el equipamiento a posteriori en aplicaciones de agua del sector de riego. Instalación de uno o dos kits de convertidores en tubos existentes de PVC o de hormigón.</p> <ul style="list-style-type: none"> • Caudalímetros de riego FUS880. • Servicio por batería o alimentación por red. • DN 200 ... DN 1200 (8" ... 48").



Modelo

Descripción

Caudalímetros Ultrasónicos SITRANS F US, Tipo Clamp-on

Nuevo



SITRANS FS220

El caudalímetro ultrasónico exterior digital SITRANS FS220 ofrece las funciones más importantes para la medición de caudal con la máxima precisión, rentabilidad y facilidad de manejo. Esta solución de alta calidad permite medir el caudal de manera sencilla en procesos con líquidos de numerosos sectores, entre ellos, el tratamiento de agua/aguas residuales, el sector de la energía y la industria química.

El sistema de caudalímetro SITRANS FS220 consta del transmisor SITRANS FST020 conectado a los sensores ultrasónicos exteriores SITRANS FSS200, disponibles en tres versiones: WideBeam® (alta precisión), universal y alta temperatura.

Los sensores FSS200 destacan por su bajo mantenimiento y su alta precisión, incluso en aplicaciones con fuerte penetración de aire o alta presencia de partículas en suspensión.





SITRANS FS230

Los caudalímetros ultrasónicos SITRANS F S no intrusivos proporcionan mediciones de alta precisión, lo que a la vez reduce al mínimo posible el tiempo de montaje y el mantenimiento. Estos caudalímetros dedicados son adecuados para multitud de aplicaciones con líquidos, entre otros en los siguientes sectores:





- Tratamiento, distribución y depuración de aguas
- Aguas residuales
- Calefacción, ventilación y aire acondicionado
- Generación de energía
- Industria transformadora
- Industria de los hidrocarburos
- Adecuado para prácticamente cualquier líquido, incluso aquellos con sólidos suspendidos o muchas inclusiones de aire
- Las funciones para hidrocarburos resultan ideales para aplicaciones con crudo, petróleo refinado o gas licuado
- Versiones de una o dos vías para todas las condiciones de aplicación y necesidades
- Fácil montaje: no es necesario cortar tuberías ni interrumpir el flujo
- Mantenimiento mínimo: los sensores externos no requieren ninguna limpieza periódica
- Display fácil de leer y con un sistema de menús intuitivo
- Homologación para atmósferas potencialmente explosivas ATEX zona 2, IECEx zona 2, FMc
- Clase I Div. 2.









	Modelo	Descripción
Medidores de Flujo Vortex		
	SITRANS FX300	<p>Medidor de flujo Vortex, ideal para la medición de vapores, gases y líquidos en sectores como:</p> <ul style="list-style-type: none"> • Química. • Sistemas de calefacción, ventilación y aire acondicionado, centrales eléctricas. • Aceite y gas. • Alimentos y bebidas. • Industria farmacéutica. <p>Brida DN 15 ... DN 300 (1/2" ... 12") Sándwich DN 15 ... DN 100 (1/2" ... 4"). Aparato a 2 hilos 4 ... 20 mA, con compensación por los sensores de temperatura y de presión integrados. Comunicación HART. Temperatura del fluido: -40 ... +240 °C (-40 ... +464 °F). Presión del fluido: hasta 100 bar (1450 psi). Homologación para atmósferas explosivas: FM, CSA, ATEX.</p>
Platinas de Orificio SITRANS F O delta p		
	SITRANS F O delta p	<p>Medida de caudal con placas de orificios y tubos de medición para montaje entre bridas, por ejemplo en combinación con los transmisores SITRANS P, serie DS III, DS III PROFIBUS PA y DS III FOUNDATION Fieldbus</p> <ul style="list-style-type: none"> • Diámetros nominales. • DN 10 ... DN 1000 (0.4" ... 40"). • Temperatura del fluido: -200 ... +500 °C (-328 ... +932 °F) para vapores, gases y líquidos. • Transmisores SITRANS P. • Serie DS III HART. • Serie DS III PROFIBUS PA. • Serie DS III FOUNDATION Fieldbus.



8/10

	Modelo	Descripción
Detección de nivel - Instrumentos capacitivos		
	Pointek CLS100/CLS200/CLS300/CLS500	<p>Variado rango de detectores de nivel para una amplia gama de industrias.</p> <ul style="list-style-type: none"> • CLS100: Sonda capacitiva compacta a 2 hilos, para la detección de nivel en espacios limitados, interfases, materiales de granel, líquidos, lodos y espuma. Tecnología capacitiva de frecuencia variable. • CLS200: Sonda capacitiva versátil de frecuencia variable, con sondas opcionales de varilla/cable y salida ajustable, ideal para la detección de nivel de líquidos, materiales a granel, lodos, espuma, interfases. Modelo digital (PROFIBUS PA) con indicador y funciones de diagnóstico adicionales. • CLS300: Sonda capacitiva de frecuencia variable con sondas opcionales de varilla/ cable y salida ajustable ideal para la detección de nivel de líquidos, materiales a granel, lodos, interfases en condiciones extremas de presión y temperatura. Modelo digital (PROFIBUS PA) con indicador y funciones de diagnóstico adicionales. • CLS500: Sonda capacitiva de frecuencia variable ideal para la detección de nivel de interfases, materiales a granel, líquidos, productos químicos tóxicos y corrosivos en condiciones extremas de presión y temperatura. Comunicación HART® para puesta en servicio e inspección remotas.
Detección de nivel - Instrumentos Electromecánicos		
	SITRANS LPS/LVS/LVL	<ul style="list-style-type: none"> • LPS: Detector de nivel de palas giratorias para detección de nivel alto y bajo de sólidos a granel. • LVS: Robusto sensor de horquilla vibrante para detección de nivel de sólidos. • LVL: Robusto sensor de horquilla vibrante para detección de nivel de líquidos. • LPS200: Detector de nivel de palas giratorias para detección de nivel alto y bajo de sólidos a granel. • LVS200: Robusto sensor de horquilla vibrante para detección de sólidos a granel
Detección de nivel - Instrumentos Ultrasónicos		
	Pointek ULS200	<p>Sensor de ultrasonidos con dos puntos de ajuste para la detección de nivel sin contacto de sólidos a granel, líquidos y lechadas en una extensa gama de industrias.</p> <ul style="list-style-type: none"> • Robusto, sin piezas móviles, prácticamente sin mantenimiento. • Elemento sensor en ETFE o PVDF no afectado por la mayoría de los productos agresivos.
Medición continua - Transmisores Ultrasónicos		
	SITRANS LU150 / LU180	<p>Los transmisores de nivel por ultrasonidos SITRANS LU150 y LU180 están diseñados para aplicaciones en rangos cortos. Estos transmisores ultrasónicos de uso general con conexión a 2 hilos, alimentados por bucle 4 a 20 mA, son ideales para medir productos líquidos, lodos y materiales a granel en tanques abiertos o cerrados y rangos hasta 5 m (16.4 ft).</p> <p>SITRANS LU150</p> <ul style="list-style-type: none"> • LU150 ha sido aprobado para aplicaciones de uso general • Fácil de instalar, programar y mantener • Tecnología patentada de procesamiento de señal Sonic Intelligence. <p>SITRANS LU180</p> <ul style="list-style-type: none"> • LU180 ha sido aprobado para aplicaciones intrínsecamente seguras • Fácil de instalar, programar y mantener • Tecnología patentada de procesamiento de señal Sonic Intelligence
	SITRANS Probe LU	<p>Transmisor ultrasónico con conexión a 2 hilos para medición de nivel, volumen y caudal de productos líquidos en canales abiertos y tanques de almacenamiento o de proceso.</p> <ul style="list-style-type: none"> • Medición continua de nivel, rango hasta 12 m (40 ft). • Procesamiento de señal patentado Sonic Intelligence. • Elevada relación señal/ruido. • Supresión automática de ecos perturbadores.



	Modelo	Descripción
Medición Continua – Controladores Ultrasónico de Nivel		
	SITRANS LUT420/430/440	Controlador ultrasónico de nivel SITRANS LUT400 son compactos, de largo alcance. Controladores ultrasónicos para medición continua de nivel o volumen de líquidos, lechadas y sólidos, y alta precisión de flujo en canal abierto. Cada uno de los 3 modelos son compatibles con los sensores EchoMax. <ul style="list-style-type: none"> • 1 mm precisión. • HART communications. • Next Generation Sonic Intelligence.
	MultiRanger 100/200	Controlador ultrasónico de nivel para uno o dos tanques. Solución versátil para rangos de medición cortos o medios en una amplia gama de industrias. <ul style="list-style-type: none"> • Medida de nivel sin contacto por ultrasonido, en aplicaciones de corto o medio rango hasta 15 m (50 ft) con materiales a granel, líquidos o lodos. • Supresión automática de ecos perturbadores.
Medición Continua– Sensores Ultrasónicos		
	Echomax XRS-5	<ul style="list-style-type: none"> • XRS-5: Sensor estándar para aplicaciones con rangos hasta 8 m (26 ft). • XRS-5: ángulo de haz estrecho (10°), rango de medición hasta 8 m (26ft) para líquidos, materiales a granel y lodos.
	Echomax XPS	Sensores para líquidos y materiales sólidos a granel. Series XPS y XCT: Carcasa hermética en PVDF inmune a los productos químicos. La serie XPS permite elegir entre varias versiones, para rangos de medición hasta 40 m (130 ft) y temperaturas hasta +95 °C (+203 °F).
Medición Continua - Transmisores Radar		
	SITRANS Probe LR	Radar de pulsos 6 GHz a 2 hilos, para la medición de nivel de líquidos y lodos de forma continua y sin contacto en tanques de almacenamiento con presión y temperaturas extremas, en rangos hasta 20 m (66 ft). <ul style="list-style-type: none"> • Estructura compacta de varilla de polipropileno (estándar). • Procesamiento de señal patentado Sonic Intelligence. • Supresión automática de ecos perturbadores.
	SITRANS LR200	Radar de pulsos 6 GHz a 2 hilos mide el nivel de líquidos y lodos de forma continua y sin contacto en tanques de almacenamiento con presión y temperaturas extremas, en rangos hasta 20 m (66 ft). <ul style="list-style-type: none"> • Se programa sin levantar la tapa, incluso en condiciones de proceso peligrosas, mediante un programador portátil patentado por infrarrojos intrínsecamente seguro. • Varilla compacta de polipropileno especial, herméticamente sellada con conexión roscada. • Incorpora una pantalla alfanumérica con indicaciones en cuatro idiomas.
	SITRANS LR250	Radar de pulsos 25 GHz a 2 hilos para la medición de nivel de líquidos y lodos de forma continua y sin contacto en tanques de almacenamiento con presión y temperaturas extremas, en rangos hasta 20 m (66 ft). Solución ideal para depósitos estrechos con productos con bajo dieléctrico. <ul style="list-style-type: none"> • Interfaz gráfica local (LUI) para un funcionamiento sencillo. • Asistente de instalación con verdadero funcionamiento plug-and-play. • Frecuencia de 25 GHz idónea para facilitar el montaje de antenas de reducidas dimensiones en boquillas. • Process Intelligence para procesamiento optimizado de señales y supresión automática de señales perturbadoras provenientes de obstrucciones. • Comunicación HART®, PROFIBUS, PA o FF.







8/12

Modelo	Descripción
Medición Continua - Transmisores Radar	
	<p>SITRANS LR260 Radar de pulsos 6 GHz a 4 hilos mide el nivel de líquidos y lodos de forma continua y sin contacto en tanques de almacenamiento con presión y temperaturas extremas, en rangos hasta 20 m (66 ft).</p> <ul style="list-style-type: none"> • Fácil de utilizar con interfaz de usuario (LUI). • Asistente de instalación con verdadero funcionamiento plug-and-play. • Frecuencia de 25 GHz idónea para facilitar el montaje de antenas de corneta de reducidas dimensiones en boquillas. • Process Intelligence para procesamiento optimizado de señales y supresión automática de falsos ecos de obstáculos fijos. • Comunicación mediante HART, PROFIBUS PA o FOUNDATION Fieldbus.
	<p>SITRANS LR460 Transmisor a 4 hilos por radar FMCW, 24 GHz, mide el nivel en aplicaciones con sólidos. Procesamiento de señales avanzado y elevada relación señal/ruido para la medición continua en rangos hasta 100 m (328 ft). Ideal para ambientes cargados de polvo y temperaturas extremas.</p> <ul style="list-style-type: none"> • Tecnología avanzada de procesamiento de señal y ajuste fácil y rápido. • Asistente (wizard) autónomo de puesta en marcha fácil y rápida. • Rango 100 m (328 ft) para condiciones de aplicación extremas y largo alcance.
	<p>SITRANS LR560 Transmisor de nivel por radar FMCW a 2 hilos y 78 GHz. Se utiliza para la medición de nivel de sólidos de forma continua y sin contacto en rangos hasta 100 m (329 ft).</p> <ul style="list-style-type: none"> • Diseño robusto y duradero de acero inoxidable para entornos industriales. • Alta frecuencia de trabajo (78 GHz) y haz estrecho de emisión, montaje en conexión roscada o flanchada prácticamente sin interferencias, óptima reflexión en materiales a granel con formación de talud. • Antena de lente muy resistente a las adherencias. • Conexión para autolimpieza por aire comprimido para materiales sólidos muy adherentes. • Interfaz gráfica de usuario (LDI) para programación y diagnóstico local.
	<p>SITRANS LG Transmisores de nivel y de interfase que funcionan conforme al principio de microondas guiadas tanto para líquidos como para sólidos. Disponibles en 4 diferentes versiones según la aplicación:</p> <ul style="list-style-type: none"> • SITRANS LG240 diseñado para aplicaciones higiénicas. • SITRANS LG250 una solución extremadamente flexible para la medición de nivel de líquidos e interfases. Extremadamente versátil y adecuado para el almacenamiento, separación de sustancias o en aplicaciones difíciles con amoníaco. • SITRANS LG260 ideal para la medición de nivel de productos a granel en rangos de medida medios, como por ejemplo cereales, plástico y cemento. • SITRANS LG270 diseñado para condiciones extremas, como altas temperaturas y presiones, por ejemplo en los sectores químico, HPI y energético.
Medición Continua - Transmisores Capacitivos	
	<p>SITRANS LC300 Medición de líquidos y sólidos, aplicaciones industriales estándar de la industria química, minería, áridos, cemento, procesamiento de hidrocarburos, alimentos y bebidas.</p> <ul style="list-style-type: none"> • Combina un microprocesador completo de fácil ajuste y sondas de alto rendimiento. • Tecnología patentada Active Shield asegura mediciones inmunes a vapores, incrustaciones/ adherencias, polvo y condensación.



	Modelo	Descripción
Comunicación e Indicación		
	SITRANS RD100	Indicador remoto compacto NEMA 4X a 2 hilos alimentado por lazo, para instrumentación de procesos. <ul style="list-style-type: none"> Indicador a 2 hilos versátil para el display en procesos de medición de nivel, caudal, presión, temperatura y aplicaciones de pesaje. Instrumento con certificación FM y CSA apropiado para diferentes sectores incluso emplazamientos peligrosos. Display de formato ancho fácil de leer. Fácil instalación y puesta en marcha en dos etapas.
	SITRANS RD200	Indicador digital remoto y de panel con entrada universal para instrumentación de procesos. <ul style="list-style-type: none"> Indicador digital remoto compatible con diferentes tipos de entradas, ideal instrumentación de procesos en general. Indicador digital estándar para montaje en panel, cajas opcionales. Dos relés opcionales para indicación de alarma o aplicaciones de control de procesos. Función de copia reduce el tiempo de puesta en marcha, costos y errores. Software RD para la configuración, el control y registro remotos de hasta 100 indicadores
	SITRANS RD500	<ul style="list-style-type: none"> El RD500 soporta señalización de alarmas con alerta via e-mail, SMS y FTP. Un servidor web proporciona acceso permanente a datos almacenados de la instrumentación, además de parámetros de configuración y ajuste del RD500. Configuración sencilla con cualquier navegador Internet estándar, sin necesidad de programación ni instalación de otros programas. Ofrece escalabilidad con módulos opcionales de E/S; corriente (4 a 20 mA), tensión (0 a 10 V), termopar (TC), detector de temperatura resistivo (RTD); entrada, salida y contador digital. Opciones flexibles de comunicaciones: Ethernet 10 Base-TI, 100 Base-TX y compatibilidad GSM, GPRS, 3G y PSTN.
	SITRANS RTU3030C	La RTU3030C es una estación de telecontrol compacta (RTU: Remote Terminal Unit) para aplicaciones que exigen autonomía energética. Resulta idónea para la vigilancia y el control de estaciones remotas no conectadas a ninguna red de abastecimiento de energía; es capaz de registrar, procesar y transmitir por sí misma datos de sensores con sello de fecha/hora a una central de supervisión a través de la red de telefonía móvil. La RTU3030C es alimentada por batería, acumulador o panel solar o por una fuente de 12 ... 24 V DC
Posicionadores Electroneumáticos SIPART PS2		
	SIPART PS2	Posicionamiento de actuadores neumáticos lineales o de giro, también para aplicaciones con protección por seguridad intrínseca. Equipo universal para posicionar actuadores neumáticos. <ul style="list-style-type: none"> Conexión: 4 a 20 mA. HART, PROFIBUS PA o FOUNDATION Fieldbus. Mando manual local. Entradas y salidas binarias. Función de diagnóstico. Función de bloqueo. Puesta en servicio automática.

	Modelo	Descripción
Cromatografía de Gases en Línea		
	MAXUM ED II	<p>MAXUM edition II es un cromatógrafo de gases de proceso universal para aplicaciones flexibles de proceso con numerosas posibilidades analíticas, combina diferentes módulos de función con un concepto de horno flexible, por lo que también puede resolver aplicaciones complejas de forma óptima. Este analizador se utiliza en todas las áreas de la industria química, petroquímica y refinerías, ya que analiza la composición química de gases y líquidos en todas las fases de producción. Además puede ser utilizado en aplicaciones medioambientales.</p> <p>Este cromatógrafo es adecuado para la instalación en casetas de analizadores cerca del proceso o en un laboratorio cercano. Recoge automáticamente la muestra del proceso y la inyecta en las columnas cromatográficas. Gracias a sus flexibles posibilidades de aplicación puede utilizarse para el análisis del material de partida, el producto final o subproductos.</p> <p>MAXUM edition II dispone de un software y un hardware extraordinariamente robustos y diseñados de forma especial.</p>
Analizadores Continuos de Gases		
	ANALIZADORES DE GASES ULTRAMAT 23 ULTRAMAT 6 FIDAMAT 6 CALOMAT 6 GA 700	<p>Los analizadores de gases Siemens se emplean en la industria de proceso desde hace más de 40 años y son conocidos por su calidad, su fiabilidad y su exactitud de medida. Estos analizadores son flexibles en cuanto al encerramiento, la protección contra explosiones, la resistencia a la corrosión y la capacidad de comunicación. Existen soluciones óptimas para todas las aplicaciones.</p> <p>Éstos analizadores forman parte del concepto "Totally Integrated Automation" de Siemens, único en el mundo. Este concepto permite la creación de una comunicación de proceso homogénea desde el nivel de control hasta el nivel de campo. La sencilla integración de los analizadores en los sistemas de control de nivel superior es la base para una solución homogénea de automatización y análisis. La amplia experiencia en el desarrollo y fabricación de analizadores y en el diseño y construcción de sistemas de análisis distinguen a Siemens como proveedor de soluciones por su fiabilidad, innovación y presencia mundial.</p> <p>Componentes de medición O₂, NO_x, SO₂, CO, CO₂, THC, HF, HCl, H₂, etc.</p>
	SISTEMAS DE APLICACIÓN ANALÍTICA Sonda Refrigerada por Agua para Cemento	<p>MAXUM edition II es un cromatógrafo de gases de proceso universal para aplicaciones flexibles de proceso con numerosas posibilidades analíticas, combina diferentes módulos de función con un concepto de horno flexible, por lo que también puede resolver aplicaciones complejas de forma óptima. Este analizador se utiliza en todas las áreas de la industria química, petroquímica y refinerías, ya que analiza la composición química de gases y líquidos en todas las fases de producción. Además puede ser utilizado en aplicaciones medioambientales.</p> <p>Este es un cromatógrafo de proceso que puede ser entregado al cliente como una solución de análisis completa normalmente requerida en la planta. Integrado e instalado en caseta o racks de analizadores cerca y en línea con el proceso. Toma automáticamente la muestra del proceso y la inyecta al cromatógrafo. Gracias a sus flexibles posibilidades de aplicación puede utilizarse para el análisis del producto final o subproductos.</p> <p>MAXUM edition II dispone de un software y un hardware extraordinariamente robustos y diseñados para mantener la confiabilidad de las mediciones.</p>
	Sistema de Análisis para BIOGAS	<p>SetBGA Sistema de análisis en línea para aplicaciones de BIOGAS generado en plantas de PTAR o BIOMASA</p>

8/14

9 Ruggedcom

- | | |
|-----|--|
| 9/2 | Ruggedcom switch |
| 9/3 | Ruggedcom VDSL, Ruggedcom MIL-STD |
| 9/4 | Ruggedcom Server, Ruggedcom Router |
| 9/5 | Ruggedcom Media Converter,
Ruggedcom Backbone |
| 9/6 | Ruggedcom Backbone |
| 9/7 | Ruggedcom Win, Ruggedcom Air |
| 9/8 | Ruggedcom Software |

Para mayor información contactar a:

Sergio Alvarez
sergio.alvarez_caro@siemens.com
Tel: +57 1 425 3170
Cel: 321 304 1864



Modelo

Descripción



RSG2100



RSG2200



RSG2300

9/2

Nuevo



RST2228



RSG2488



RS900



RS900G



RS900GP



RS950G

RS900GP

Switches Ethernet

- Maximiza la productividad con la confiabilidad de un equipo para ambientes hostiles.
- Alta MTBF probada en ambientes hostiles.
- IEC 61850-3 y IEEE 1613

RUGGEDCOM RSG2100

Switch Ethernet administrable.

- Hasta 19 puertos: 3 GigE + 16 10/100 TX o 100 FX
- Seleccionable con PoE.
- EN50121-4 (Aplicación en sistemas de trenes)
- Seleccionable con dos fuentes.
- RSG2100NC, versión 56 bits.

RUGGEDCOM RSG2200

Switch Ethernet administrable.

- Hasta 9 puertos: GigE 10/100/1000 TX RJ45 o 100 FX
- EN50121-4 (Aplicación en sistemas de trenes)
- Seleccionable con dos fuentes.
- RSG2200NC, versión 56 bits.

RUGGEDCOM RSG2300

Switch Ethernet administrable.

- Hasta 32 puertos: 24 puertos 10/100 TX y opcional 4 puertos GigE, o 8 100 TX / FX.
- Seleccionable con PoE.
- EN50121-4 (Aplicación en sistemas de trenes)
- Seleccionable con dos fuentes.
- RSG2300NC, versión 56 bits.

RUGGEDCOM RST2228

Switch Ethernet administrable con IEEE 1588 y 4 puertos a 10Gbps

- Hasta 28 puertos: 24 GigE 10/100/1000 TX, 1000 LX/SX y 4 puertos 10Gbps LX/SX
- Doble Fuente de alimentación
- Compatibilidad con protocolo IEEE 1588v2
- Versión RST2228P: Opción para puertos con alimentación POE

RUGGEDCOM RSG2488

Switch Ethernet administrable con IEEE 1588 y conversión Irig-b

- Hasta 28 puertos: GigE o 10/100/1000 TX, 1000 LX/SX o 100 FX
- Seleccionable con dos fuentes.
- Seleccionable con PTP.
- Módulos de comunicación y fuentes extraíbles.
- RSG2488NC, versión 56 bits.

RUGGEDCOM RS900

Switch Ethernet compacto.

- Hasta 9 puertos: 6 10/100 TX + 3 opcionales 100 FX o 3 10/100 TX.
- RS900NC versión 56 bits.

RUGGEDCOM RS900G

Switch Ethernet compacto.

- Hasta 10 puertos: 8 10/100 TX + 2 opcionales GigE.
- EN50121-4
- RS900GNC versión 56 bits.

RUGGEDCOM RS900GP

Switch Ethernet compacto.

- Hasta 10 puertos: 8 10/100 TX PoE + 2 opcionales GigE.
- PoE 802.3af / 802.3at
- RS900GPNC versión 56 bits.

RUGGEDCOM RS950G

Switch Ethernet compacto.

- Hasta 3 puertos: 3 100 TX o FX.
- IEC 62439
- RS950GNC versión 56 bits.

(* El Precio Lista no incluye IVA vigente - Precios sujetos a cambio sin previo aviso

Modelo	Descripción
<p>Nuevo</p>  <p>RSG908C RSG910C</p>	<p>RUGGEDCOM RSG908C Switch Compacto Ethernet administrable con IEEE 1588</p> <ul style="list-style-type: none"> • 4 puertos FO 100FX MM y 4 puertos 1 Gbps SFP • Doble entrada de alimentación • Compatibilidad con protocolo IEEE 1588v2 <p>RUGGEDCOM RSG910C Switch Compacto Ethernet administrable con IEEE 1588</p> <ul style="list-style-type: none"> • 6 puertos 1000BaseTX y 4 puertos 1 Gbps SFP • Doble entrada de alimentación • Compatibilidad con protocolo IEEE 1588v2
RUGGEDCOM VDSL	
<p>Nuevo</p>  <p>RSG907R y RSG909R</p>	<p>RUGGEDCOM RSG907R y RSG909R Switch Compacto Ethernet administrable para IEC62439 y IEEE1588v2</p> <ul style="list-style-type: none"> • Funcionalidad de conexión para redes PRP, HSR, MRP, STP y conversión entre ellas • Doble entrada de alimentación • Compatibilidad con protocolo IEEE 1588v2 • Puerto de Acople entre redes con diferentes protocolos <p>RUGGEDCOM RSG907R</p> <ul style="list-style-type: none"> • 4 Puertos FO 100FX MM, 2 puertos 1Gbps SFP RNA y 1 puerto 1Gbps SFP coupler <p>RUGGEDCOM RSG909R</p> <ul style="list-style-type: none"> • 6 Puertos 10/100/1000BaseTX 2 puertos 1Gbps SFP RNA y 1 puerto 1Gbps SFP coupler
RUGGEDCOM MIL-STD	
 <p>MX5000</p>  <p>Ruggedcom Enclosure</p>  <p>M2200</p>  <p>M969</p>	<p>Switches con cumplimiento de estándar militar</p> <ul style="list-style-type: none"> • Incremente la supervivencia del equipo bajo condiciones de combate. • Prevención de ataques cibernéticos con funciones avanzadas de seguridad. • Bajo costo de mantenimiento y reparación de equipos. <p>RUGGEDCOM MX5000 Router y Switch de capa 3 de alta densidad de puertos MIL-STD</p> <ul style="list-style-type: none"> • Plataforma multiservicio. • Soporta hasta 96 puertos 10/100 TX, 48 puertos 100 FX, o 24 puertos GigE. • Dos fuentes de alimentación. <p>RUGGEDCOM Enclosure. Encerramiento MIL-STD.</p> <ul style="list-style-type: none"> • Encerramiento en aluminio IP67 MIL-STD. • Permite hasta 64 conectores circulares de grado militar. <p>RUGGEDCOM M2100 Switch Ethernet administrable con MIL-STD</p> <ul style="list-style-type: none"> • Hasta 19 puertos: 3 GigE + 16 10/100 TX. • Seleccionable con dos fuentes. • M2100NC, versión 56 bits <p>RUGGEDCOM M2200 Switch Ethernet administrable con MIL-STD</p> <ul style="list-style-type: none"> • Hasta 9 puertos: GigE o 10/100/1000 TX.. • Seleccionable con dos fuentes. • M2200NC, versión 56 bits <p>RUGGEDCOM M969 Switch Ethernet compacto IP66/67 MIL-STD</p> <ul style="list-style-type: none"> • A prueba de agua: IP66 chorro de agua, IP67 Inmersión en agua. • Hasta 10 puertos: 8 10/100 TX + 2 opcionales GigE. • Seleccionable con dos fuentes. • M969NC versión 56 bits

(*) El Precio Lista no incluye IVA vigente - Precios sujetos a cambio sin previo aviso

Modelo

Descripción

RUGGEDCOM SERVER

Servidores Seriales

- Incrementan el ROI de los dispositivos de conectividad serial ya instalados.
- Reduce el costo del cableado serial.
- Reduce los costos de mantenimiento mediante accesos remotos.

RUGGEDCOM RS416

Servidor serial con capacidad de switch capa 2, IEEE 1588 y conversión Irig-b

- Modular: hasta 16 puertos seriales RS485/422/232, DB9 o RJ45.
- Opcional interfases seriales en Fibra Óptica (ST).
- Seleccionable con dos fuentes.
- Opcional versión con PoE.
- RS416NC, versión 56 bits.

RUGGEDCOM RS400 / RS401

Servidor serial con capacidad de switch capa 2.

- 4 puertos seriales RS485/422/232, DB9 o RJ45.
- Opcional Modem V.90.
- RS400NC / RS401NC, versión 56 bits

RUGGEDCOM RS910

Servidor serial con capacidad de switch capa 2.

- 2 puertos seriales RS485/422/232, DB9 o RJ45.
- Opcional interfases seriales en Fibra Óptica (ST).
- Hasta 3 puertos Ethernet 10/100 TX o 100 FX.
- RS910NC, versión 56 bits

RUGGEDCOM RMC30

Servidor serial con 2 puertos.

- 1 puertos RS232 y un puerto RS422/485 + 1 puerto 10 TX.
- RMC30NC, versión 56 bits.

RUGGEDCOM ROUTER

Routers con Seguridad Cibernética

- Facilitan el cumplimiento de NERC – CIP
- Fácil implementación para aplicaciones industriales específicas.

RUGGEDCOM RX1400

Router Inteligente Multiprotocolo

- Firewall/VPN Integrados.
- Soporta 4 puertos 10/100 TX y 2 FX
- Interfaz LTE MIMO doble SIM y GPS
- 2 puertos Seriales.

RX1400 VPE

- Integración de Máquina Virtual Linux
- Slot SD para aplicaciones.
- I/O Independientes para procesamiento.



RS416



RS400



RS401



RS910

9/4



RX1400

(* El Precio Lista no incluye IVA vigente - Precios sujetos a cambio sin previo aviso

Modelo	Descripción
RUGGEDCOM MEDIA CONVERTER	
 <p>RMC</p> <p>RMC20</p> <p>RMC40</p> <p>RMC30</p>	<p>Media Converters</p> <ul style="list-style-type: none"> • Conversores de medio y velocidad para preservar el cableado existente. • Reduce los costos de instalación. • Plug-and-play, reduce los costos de instalación. <p>RUGGEDCOM RMC Conversor de medio – Cobre a Fibra Óptica.</p> <ul style="list-style-type: none"> • 10 TX a 10 FL • 100 TX a 100 FX <p>RUGGEDCOM RMC20 Conversor de medio serial – Cobre a Fibra Óptica.</p> <ul style="list-style-type: none"> • Conversión RS485, RS422, RS232 a Fibra Óptica Multimodo. • Conversión de RS232 a RS485 o RS422. <p>RUGGEDCOM RMC40 Conversor de medio y velocidad de 4 puertos</p> <ul style="list-style-type: none"> • 2 puertos 10/100 TX + 1 puerto 100 FX. • 2 puertos 10/100 TX + 2 puerto 100 FX. • 4 puertos 10/100 TX. <p>RUGGEDCOM RMC41 Conversor de medio y velocidad de 4 puertos</p> <ul style="list-style-type: none"> • 1 puerto 10/100 TX + 1 puerto 100 FX (SC/ST)
RUGGEDCOM BACKBONE	
 <p>RX5000</p> <p>RX1500</p> <p>RX1501</p> <p>RX1510</p> <p>RX1511</p>	<ul style="list-style-type: none"> • Plataforma multiservicio con módulos extraíbles e intercambiables entre sí, tanto en rack como en DIN • Asegure el futuro de su inversión con una plataforma modular. • Simplifique su logística con un fácil esquema de repuestos. • Optimice el tiempo operativo de su red reduciendo el tiempo de fuera de operación de su red por reparaciones o mantenimientos no programados. <p>RUGGEDCOM RX5000</p> <ul style="list-style-type: none"> • Router y Switch de capa 3 de alta densidad de puertos. • Soporta hasta 96 puertos 10/100 TX, 48 puertos 100 FX, o 24 puertos GigE. • Dos fuentes de alimentación. <p>RUGGEDCOM RX1500</p> <ul style="list-style-type: none"> • Router y Switch de capa 3 • Soporta hasta 24 puertos 10/100 TX, 24 puertos 100 FX, o 8 puertos GigE. • Módulos especiales, serial, celular de una o doble SIM, E1, T1, PC Windows o Linux • Dos fuentes de alimentación. <p>RUGGEDCOM RX1501</p> <ul style="list-style-type: none"> • Router y Switch de capa 3 • Soporta hasta 36 puertos 10/100 TX, 36 puertos 100 FX, o 4 puertos GigE. • Módulos especiales, serial, celular de una o doble SIM, E1, T1, PC Windows o Linux • Una fuente de alimentación. <p>RUGGEDCOM RX1510</p> <ul style="list-style-type: none"> • Router y Switch de capa 3 para montaje en riel DIN • Soporta hasta 24 puertos 10/100 TX, 24 puertos 100 FX, o 4 puertos GigE. • Dos fuentes de alimentación. • Módulos especiales, serial, celular de una o doble SIM, E1, T1, PC Windows o Linux • Montaje en riel DIN <p>RUGGEDCOM RX1511</p> <ul style="list-style-type: none"> • Router y Switch de capa 3 para montaje en riel DIN • Soporta hasta 12 puertos 10/100 TX, 12 puertos 100 FX, o 4 puertos GigE. • Una fuente de alimentación. • Módulos especiales, serial, celular de una o doble SIM, E1, T1, PC Windows o Linux • Montaje en riel DIN

(*) El Precio Lista no incluye IVA vigente - Precios sujetos a cambio sin previo aviso

Modelo

Descripción

RUGGEDCOM BACKBONE



RX1512

RUGGEDCOM RX1512

Router y Switch de capa 3 para montaje en riel DIN

- Soporta hasta 12 puertos 10/100 TX, 12 puertos 100 FX, o 4 puertos GigE.
- Una fuente de alimentación fija en VDC
- Módulos especiales, serial, celular de una o doble SIM, E1, T1, PC Windows o Linux
- Montaje en riel DIN

9/6



MÓDULOS EXTRAIBLES

Los Ruggedcom backbone son plataformas multiservicio totalmente modulares cada módulo se puede usar en cualquiera de las plataformas con excepción del RX5000 que cuenta con sus propios módulos debido al tamaño del chasis.



MÓDULO APE

El módulo APE es un procesador de aplicaciones que puede ser configurado con Sistema operativo Linux o Windows 7 Embedded. Cuenta con un procesador de 1.3Ghz, 2Gb de memoria RAM y con disco duro de 8Gb o 16Gb. Ocupa una unidad de chasis en los RX15xx

(* El Precio Lista no incluye IVA vigente - Precios sujetos a cambio sin previo aviso

Modelo	Descripción
 <p>WIN5100</p>   <p>WIN7200</p>   <p>WIN5200</p>	<p>RUGGEDCOM WIN</p> <p>WiMax</p> <ul style="list-style-type: none"> Soluciones de bajo costo facilitadas por la interoperabilidad de WiMax. Optimizada para ambientes multiservicio. Diseñados para operar en cualquier ambiente. <p>RUGGEDCOM WiN7000 Estación base de alta ganancia.</p> <ul style="list-style-type: none"> Disponible en múltiples frecuencias. Salida de alta ganancia, de 2 x 36dBm Un solo cable para alimentación y Ethernet, o interfase de FO. <p>RUGGEDCOM WiN7200 Estación base para exteriores.</p> <ul style="list-style-type: none"> Disponible en múltiples frecuencias. Frecuencia 5,8Ghz disponible en esta estacion base Bajo consumo de potencia y Factor de forma reducido. Un Solo cable para alimentación y Ethernet. <p>RUGGEDCOM WiN5100 Unidad Suscriptor vehicular.</p> <ul style="list-style-type: none"> Conectores para 2 antenas. Frecuencia 5,8Ghz disponible en este CPE Voltaje de alimentación 10 – 30 VDC <p>RUGGEDCOM WiN5200 Unidad Suscriptor para exteriores.</p> <ul style="list-style-type: none"> Antena integrada de alta ganancia Frecuencia 5,8Ghz disponible en este CPE Un Solo cable para alimentación y Ethernet
 <p>RS900W</p>  <p>RS910W</p>  <p>RS920W</p>  <p>RS930W</p>	<p>RUGGEDCOM AIR</p> <p>Wireless LAN</p> <ul style="list-style-type: none"> Aseguran la extensión inalámbrica de la red LAN a los dispositivos de campo. Diseñados para operar en ambientes destructivos. <p>RUGGEDCOM RS900W</p> <ul style="list-style-type: none"> Switch Ethernet compacto integrado con conectividad inalámbrica WiFi Hasta 8 puertos: 6 10/100 TX + 2 puertos 10/100 TX o 2 puertos 100 FX opcionales. Puede ser configurado en punto a punto o punto a multipunto. <p>RUGGEDCOM RS910W</p> <ul style="list-style-type: none"> Switch Ethernet compacto con puertos Seriales, integrado con conectividad inalámbrica WiFi. 2 puertos seriales RS485/422/232, DB9 o RJ45. Opcional interfases seriales en Fibra Óptica (ST). Hasta 2 puertos Ethernet 10/100 TX o 100 FX. <p>RUGGEDCOM RS920W</p> <ul style="list-style-type: none"> Servidor Serial compacto integrado con conectividad inalámbrica WiFi y EoVDSL 1 puerto EoVDSL + 2 puertos seriales RS485/422/232. <p>RUGGEDCOM RS930W</p> <ul style="list-style-type: none"> Switch Ethernet compacto integrado con conectividad inalámbrica WiFi y EoVDSL 1 puerto EoVDSL + 6 puertos 10/100 TX. Puede ser configurado en punto a punto o punto a multipunto.

(*) El Precio Lista no incluye IVA vigente - Precios sujetos a cambio sin previo aviso

Modelo

Descripción

RuggedSoftware



Ruggedcom NMS

Software de Gestión de Red basado en la plataforma Open NMS. Específicamente diseñado para la industria de las comunicaciones de misión crítica. RuggedNMS provee una completa plataforma de monitoreo, configuración y mantenimiento de redes Ethernet de misión crítica basadas en IP.



Ruggedcom Explorer

Es una poderosa herramienta de Ruggedcom para identificar y configurar fácilmente dispositivos de RuggedCom nuevos y existentes.

Ruggedcom Ping

Es una herramienta PING de alta precisión. Esta herramienta puede enviar mensajes ICMP y procesar las respuestas entrantes con una granularidad de un 1ms.

Ruggedcom Director

Es una aplicación de direccionamiento serial de Ruggedcom que permite a los usuarios ahorrar dinero y tiempo suministrando conectividad a dispositivos seriales ya instalados en una red, sin necesidad de modificaciones de hardware y software.

Ruggedcom ELAN

Es una familia de productos basada en Linux que incluye un servidor de comunicaciones, un Gateway universal DNP y un procesador frontal.

Ruggedcom CrossBow

Es una solución para la Administración de acceso seguro, diseñada para proveer cumplimiento NERC CIP en el acceso a dispositivos inteligentes IED.

Ruggedcom Reflex

Es una aplicación para monitoreo y control orientada a redes de distribución, permitiendo la creación de sistemas que satisfacen la necesidad de interfases independientes HMI para llevar la gerencia de distribución a nivel de SCADA corporativo.

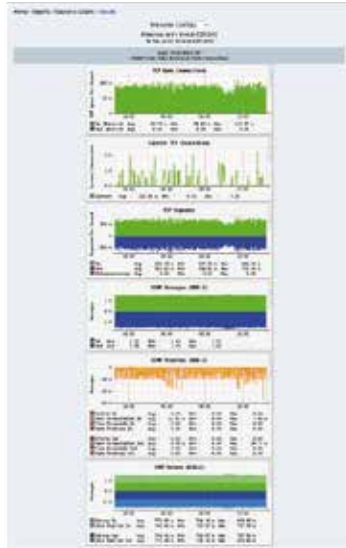

9/8

(*) El Precio Lista no incluye IVA vigente - Precios sujetos a cambio sin previo aviso



10 Sitrain

10/2 SITRAIN™ capacitación para crecer

10/3 Siemens Coopera con la Educación

Contacto:
sitrain.col@siemens.com

Encuéntrenos en:

 Sitrain Colombia
(Capacitaciones Siemens)

 @SiemensColombia

www.siemens.com/colombia/sitrain



Los empleados bien entrenados son un factor crucial en el éxito de cualquier compañía, la experticia y el desarrollo de habilidades hacen que las empresas sean competitivas e innovadoras. Nuestros cursos certificados a nivel mundial lo ayudarán a cumplir estos objetivos con ejercicios prácticos, métodos vanguardistas de aprendizaje, y un concepto que se adapta a las necesidades específicas del cliente.

SITRAIN le ofrece entrenamiento y conocimiento en nuestros productos y sus posibilidades. Capacitamos a su personal en estaciones de entrenamiento desarrolladas especialmente para estos productos y adicionalmente le permitimos beneficiarse de nuestros entrenadores que trabajan en este campo y tienen una considerable experiencia práctica.

10/2

Beneficios:

- Eficiencia de los recursos manejando tiempos de adaptación más cortos frente a un cambio de tecnología o de personal.
- Tiempos de paro más cortos y mejora en la producción con el entrenamiento en diagnóstico y corrección de fallas.
- Soporte durante todo el ciclo de vida de la planta capacitando personal de mantenimiento, servicio e ingeniería.



Modalidades de formación

SITRAIN ofrece dos modalidades para la capacitación de su personal:

1 Formación en sitio:

Cursos dictados en las instalaciones del cliente

Todos los entrenamientos se encuentran disponibles para ser dictados en las instalaciones del cliente. En caso de ser requerido se debe solicitar una oferta formal al correo de SITRAIN. Los costos de nuestros cursos en Sitio incluyen:

- Preparación de trabajo y tiempo de viaje del instructor
- Equipos de trabajo (si requerido)
- Costos de viaje y hospedaje del instructor
- Costos de traslado de equipos y adicionales (si aplica)
- Cuaderno y lápiz para notas
- Certificado Siemens SITRAIN

2 Formación presencial:

Impartida en nuestras instalaciones.

Podrá encontrar contenidos, precios y duración en las páginas siguientes. Los costos de nuestros cursos en la Sala TIA incluyen:

- Documentación del curso
- Cuaderno y lápiz para notas
- Almuerzo diario
- Refrigerios en horas de la mañana y de la tarde
- Certificado Siemens SITRAIN

(* El Precio Lista no incluye IVA vigente - Precios sujetos a cambio sin previo aviso



Descripción		Días
AUTOMATIZACIÓN		
ST-BWINCCS	SIMATIC WINCC V7.4 – Curso del sistema	5 días
ST-BWINOND	SIMATIC WINCC V7.4 Avanzado	5 días
TIA-WCCM	SIMATIC WINCC V14 Paneles de operador (Comfort/Advanced)	3 días
TIA-WCCS	SIMATIC WINCC V14 SCADA	5 días
ST-PRO1	SIMATIC STEP7 V5.5 PARA S7-300 Nivel 1	5 días
ST-PRO2	SIMATIC STEP7 V5.5 para S7-300 - Nivel 2	5 días
ST-SERV2	SIMATIC STEP7 V5.5 para S7-300 - Mantenimiento de base instalada	4 días
TIA-MICRO1	SIMATIC TIA PORTAL para S7-1200	3 días
TIA-PRO1	SIMATIC TIA PORTAL para S7-1500 - Nivel 1	5 días
TIA-PRO2	SIMATIC TIA PORTAL para S7-1500 - Nivel 2	5 días
TIA-SERV2	SIMATIC TIA PORTAL para S7-1500 - Mantenimiento de base Instalada	4 días
IK-PBSYS	PROFIBUS Curso del Sistema	3 días
IK-TIAPN	PROFINET Basado en TIA Portal	4 días
ST-PCS7SYS	SIMATIC PCS7 Curso del Sistema	5 días
ST-PCS7SR1	SIMATIC PCS7 Mantenimiento de base instalada	5 días
DRIVES		
DR-ASM-PL	SIMOTICS Motores Asíncronos - Selección y mantenimiento	2 días
DR-G15-DG	SINAMICS G130/G150 Diagnóstico y servicio	5 días
DR-G12-PM	SINAMICS G120 Parametrización y puesta en marcha	2 días
DR-S12-PM	SINAMICS S120 - Puesta en marcha y parametrización	5 días
DR-S12-PA	SINAMICS S120 - Parametrización avanzada	5 días
DR-S12-DG	SINAMICS S120 Diagnóstico y servicio	5 días
MC-SMO-PM	SIMOTION Programación y puesta en marcha	5 días
DR-GH18-DG	SINAMICS PERFECT HARMONY GH180 - Curso del Sistema	4 días
SD-SIMOPRO	SIMOCODE Ingeniería y puesta en marcha	2 días
INSTRUMENTACIÓN		
INST-PRO-01	Instrumentación de procesos – Nivel 1	5 días
INST-PRO-02-T	Instrumentación de procesos Nivel 2: presión, temperatura y posicionamientos.	3 días
INST-PRO-02-F	Instrumentación de procesos Nivel 2: caudal.	4 días
INST-PRO-02-L	Instrumentación de procesos Nivel 2: nivel y pesaje.	4 días

Notas: Cada curso se abre con un mínimo de 8 participantes
Se debe realizar un registro previo.

(*) El Precio Lista no incluye IVA vigente - Precios sujetos a cambio sin previo aviso

SIEMENS

Ingenuity for life

SCE

Siemens coopera con la educación

Soporte único para estudiantes y docentes en instituciones educativas

siemens.com/sce

Valor agregado para las instituciones educativas

Siemens entiende que la academia es fundamental para el desarrollo tecnológico del país, por ello brinda a las instituciones educativas, la Implementación de "Convenios Marco" entre Instituciones Educativas y Siemens ofreciendo las siguientes opciones:

- Cursos **SITRAIN** en Universidades.
- Actualización continua de docentes y formación de estudiantes en Automatización Industrial.
- Asesoría en dotación e Implementación de laboratorios de Control de las carreras de Ingeniería Eléctrica/Electrónica y afines.
- Acceso a nuestro programa gratuito Siemens Cerca Web.
- Paquetes educativos con condiciones especiales.
- Acceso al conocimiento de nuestros expertos.



Siemens cerca web:

El programa Siemens Cerca Web es una plataforma dinámica y flexible de capacitación online, que busca estar más cerca de sus necesidades, ofreciéndole de manera gratuita, un amplio temario de presentaciones online sobre nuestros productos y soluciones.

Protección y gestión de instalaciones eléctricas

Motores y accionamientos

Automatización y comunicación

Instrumentación de procesos

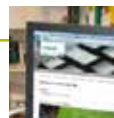
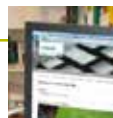

Para acceder a Siemens Cerca Web, ingrese aquí:



Utilice su dispositivo móvil para descargar de forma gratuita, fácil y segura las aplicaciones en entornos industriales.

Para acceder a nuestras Apps industriales ingrese aquí:



Automatización, Instrumentación y Variadores de Velocidad

Solution Partners

Solution Partners
Automatización de Procesos



BOGOTÁ

Asesorías Industriales Santafé

Autopista Medellín Km 1,5 Vía Siberia Local 105
ventas@asinsan.com
(1) 864 3094
(1) 864 3095
(1) 864 3094 Fax
www.asisan.com

Automatización & comunicaciones industriales S.A.S

Carrera 81D No. 25D-19
info@grupo-aci.net
(1) 410 9431
(1) 410 9502
(1) 412 4233
(1) 410 9421 ext 102 Fax
www.grupo-aci.net

Ingetes S.A.S

Carrera 16 No. 148-19
pcr@ingetes.com
(1) 259 3677
(1) 259 2698 Fax
www.ingetes.com

Kamati Ltda

Cra 45A No 101-22
comercial@kamatiltda.com
(1) 805 11 81
www.kamatiltda.com

BARRANQUILLA

Indutronica del Caribe S.A.S.

Carrera 46 No. 80-74
indutronica@indutronica.com
(5) 3851882-3851883
(5) 345 5280 Fax
www.indutronica.com

Intelpro S.A.S

Carrera 45 #62-42
info@intelprosas.com
(5) 3589618-3044461-3682259
www.intelprosas.com

BUCARAMANGA

Sensomatic del Oriente S.A.S

Carrera 25 No. 40A-08
gerencia@sensomaticdeloriente.com
(7) 643 4400
(7) 643 4400 Fax
www.sensoraricdeloriente.com

MEDELLÍN

Asesorías Industriales Santafé S.A.

Cra. 43A No. 49D Sur- 40
Plaza Mallorca 1006
Envigado, Antioquia
ventas@asinsan.com
(4) 331 2962
318 589 3973
www.asinsan.com

ELICO GROUP S.A.S.

Cr 48 #100-72, la Estrella Antioquia
lfgonzalez@elicogrp.com
jcastrillon@elicogrp.com
(4) 444 7441
www.elicogrp.com

Simac S.A.S.

Cl. 35D No. 90-22
comercial@simac.com.co
(4) 253 7314
(4) 253 7314 Fax
www.simac.com.co

CALI

Asesorías Industriales Santafé
ais_cal@asinsan.com
(2) 664 6716 Fax
318 735 8054
www.asinsan.com

Kamati Ltda

Cr. 37 No. 10-303 Edif. 1 Piso 2 Area 4
Acopi -Yumbo
comercial@kamatiltda.com
(2) 665 9852
(2) 665 9853 Fax
www.kamatiltda.com

MANIZALES

Automatizar

Km 4 vía panamericana bodega 7-D
Parque Centro
bernardo.herrera@automatizar.com.co
(6) 889 4492
www.automatizar.com.co

Solution Partners
Variadores de Velocidad



BOGOTÁ

A&CI MOTION S.A.S

Cra 80B No. 25C-71
miguel.fonseca@grupo-aci.net
(1) 410 9421
(1) 410 9502
(1) 412 4233
www.grupo-aci.net

Eléctricos Importados S.A

Calle 15 No. 13-50
ventasbo@eimpsa.com.co
(1) 327 5222
(1) 334 0686 Fax
www.eimpsa.com.co

Kamati Ltda

Cra 45A No 101-22
comercial@kamatiltda.com
(1) 805 11 81
www.kamatiltda.com

BARRANQUILLA

Eléctricos Importados S.A

Carrera 46 No. 39-42
ventasbq@eimpsa.com.co
(5) 379 9044
(5) 341 9343 Fax
www.eimpsa.com.co

Máquinas y Controles Ltda

Carrera 47 No. 82-44 Local 4
oavendan@mcontroles.com
(5) 317 7952
(5) 356 6401
(5) 356 6401 Fax
www.mcontroles.com

BUCARAMANGA

Sensomatic del Oriente S.A.S

Carrera 25 No. 40A-08
gerencia@sensomaticdeloriente.com
(7) 643 4400
(7) 643 4400 Fax
www.sensoraricdeloriente.com

MEDELLÍN

Frecuencia y Velocidad

Calle 32F No. 66C-139
ventas@frecuenciayvelocidad.com
(4) 265 9601
(4) 265 7832 Fax
www.frecuenciayvelocidad.com

Solution Partners
Instrumentación de Procesos



CALI

Kamati Ltda

Carrera 37 No. 10.303 Edif. 1 Piso 2 Area 4
Acopi - Yumbo
comercial@kamatiltda.com
(2) 665 9852
(2) 665 9853 Fax
www.kamatiltda.com

Sistronic S.A.S

Calle 4B No.27-85
contactenos@sistronic.com.co
(2) 555 6000
(2) 555 6455 Fax
www.sistronic.com.co

BOGOTÁ

Asesorías Industriales Santafé

Autopista Medellín Km 1,5 Vía Siberia Local 105
ventas@asinsan.com
(1) 864 3094
(1) 864 3095
(1) 864 3094 Fax
www.asisan.com

Ingetes S.A.S

Carrera 16 No. 148-19
pcr@ingetes.com
(1) 259 3677
(1) 259 2698 Fax
www.ingetes.com

Medición y Control

asesor-6@medicionycontrol.com.co
315 782 9412
www.medicionycontrol.com.co

BARRANQUILLA

Intelpro S.A.S.

Carrera 41D No. 76-281
info@intelprosas.com
(5) 358 9618
(5) 304 4461
(5) 368 2259
www.intelprosas.com

SINAIC Ltda

Cra 38 No. 117 B - 17
administracion@sinaic.net
(5) 356 0827
(5) 356 6498
www.sinaic.net

CALI

Coindtec S.A.S

Cl. 21 No. 1-39
ventas1@coindtec.com
(2) 665 9866
(2) 665 9904 Fax

Medición y Control

medicionyc@medicionycontrol.com.co
300 865 6247
300 277 4024
www.medicionycontrol.com.co

MEDELLÍN

Medición y Control

Cl. 11C Sur No. 488-06
Sector Aguacatala 2
medicionyc@medicionycontrol.com.co
(4) 448 2986
(4) 311 5799 Fax
www.medicionycontrol.com.co

Solution Partners
Comunicaciones Industriales
RuggedCom



BOGOTÁ

Axon Group Ltda

Carrera 16D No.155A-06
comercial@axongroup.com.co
(1) 755 9900
(1) 755 9900 Fax
www.axongroup.com.co

MEDELLÍN

Kinnessis Solutions S.A.S

Cr. 25 No. 1A Sur 155 Of. 1453
admin@kinnesis.com
(4) 448 9757
www.kinnesis.com



Para mayor información contactar a:

Alejandro Tamayo Barrera
Autopista Medellín Km. 8.5 – Costado sur
Tenjo, Colombia
Tel. +57 (1) 2942358
Cel. +57 (312) 4579306
e-mail: alejandro.tamayo@siemens.com

Automatización, Instrumentación, Variadores de Velocidad y Comunicación

Integradores y Distribuidores Especializados

Integradores
Automatización

BOGOTÁ

B&B ProEnergy

TV 88 # 19A 50.
gerencia@bybproenergy.com
314 299 9426
www.bybproenergy.com

Ingeniería 2000 Ltda

Carrera 73 No.7C-71
gerardo.manrique@i2k-Itdda.com
(1) 411 8694
(1) 474 2598 Fax

PCS Automatización

Calle 80C No. 90-60.
comercial@pcsautomatizacion.com
(1) 490 5000
www.pcsautomatizacion.com

TECPI

Carrera 107 Bis # 70F-82 CA1
info@tecpi.co
318 4666528

MEDELLÍN

Automatización de Sistemas S.A.S - ADSIS

Cra. 70 25 – 103 Int. 201
horacio.lopera@adsis.co
(4) 448 4506
www.adsis.co

Intecol S.A.

Cll. 42 No. 63C-82
comercial@intecol.com.co
(4) 316 3322
(4) 316 3322 Fax
www.intecol.com.co

CARTAGENA

Demca

Bosque Cll Sena Tv 49 No. 21-74
acerra@demca.co
(5) 662 6631
(5) 669 7429
www.demca.co

Distribuidor especializado
en Automatización

BOGOTÁ

Eléctricos Importados S.A.

Calle 15 No 13 – 48
ventas@eimpsa.com.co
(1) 327 5222
(1) 334 0686 Fax
www.eimpsa.com

BARRANQUILLA

Autoequeic LTDA automatización
y equipos de Control

Calle 64 #44-26
comercial@autoequeic.com
(5) 3694156-3195784
www.autoequeic.com

MEDELLÍN

Designe

Calle 30A 70-13
ingenieria@designe.com.co
(4) 448 4869
www.designe.com.co

Electroenlaces Ltda.

Calle 37 No 84 B 06 Simón Bolívar
administracion@electroenlaces.com
(4) 444 1861
(4) 444 1861 Fax

CALI

Difsel S.A.S

Calle 39 No. 10-03
difsel@difsel.com
(2) 380 97 80
www.difsel.com

Distribuidor especializado en
Automatización e Instrumentación

BOGOTÁ

INSA Ingeniería SAS

Calle 5C No 53F-80
comercial@insaing.com
(1) 5652148 - 3174398393 – 3164283749
www.insaing.com

Integradores Comunicaciones Industriales
RuggedCom

BOGOTÁ

HITECK COLOMBIA S.A.S.

Calle 168 No. 8G - 61 Torre 10 - 502
ventas@hiteck.com.co
(1) 641 7133
(1) 641 7133 Fax
www.hiteck.com.co

MEDELLÍN

Simac S.A.S.

Cl. 35D No. 90-22
comercial@simac.com.co
(4) 253 7314
(4) 253 7314 Fax
www.simac.com.co

CARTAGENA

Demca

Bosque Cll Sena Tv 49 No. 21-74
acerra@demca.co
(5) 662 6631
(5) 669 7429
www.demca.co

Distribuidor especializado en variadores

BOGOTÁ

Orbelect

Cra 53 No. 17-59 Puente Aranda
info@orbelect.com
(1) 260 4627
www.orbelect.com

BARRANQUILLA

Orbelect

Calle 50# 41-44 L105
Centro Empresarial Publicenter
info@orbelect.com
(5) 309 3859
www.orbelect.com

MEDELLÍN

ELICO GROUP S.A.S.

Cr 48 #100-72, la Estrella Antioquia
lfgonzalez@elicogrp.com
jcastrillon@elicogrp.com
(4) 444 7441
www.elicogrp.com

Simac S.A.S.

Cl. 35D No. 90-22
comercial@simac.com.co
(4) 253 7314
(4) 253 7314 Fax
www.simac.com.co

Sumecon S.A.

Cra. 80 B No. 34 A - 14
ventas@sumecon.com
(4) 444 4630
(4) 444 4630 Fax
www.sumecon.com

BUCARAMANGA

Motores y Motores LC S.A.S

Ventas, Carrera 16 No. 23-62/64
Servicios. Calle 23 No. 16 - 15
info@motoresymotoreslc.com
luzelena@motoresymotoreslc.com
(7) 630 4194
(7) 670 7608
www.motoresymotoreslc.com

Integradores Instrumentación de procesos

BOGOTÁ

Asesorías Industriales Santafé

Autopista Medellín Km 1,5 Vía Siberia Local 105
ventas@asinsan.com
(1) 864 3094
(1) 864 3095
(1) 864 3094 Fax
www.asinsan.com

Automatización & comunicaciones
industriales S.A.S

Carrera 81D No. 25D-19
info@grupo-aci.net
(1) 410 9431
(1) 410 9502
(1) 412 4233
(1) 410 9421 ext 102 Fax
www.grupo-aci.net

Ingetes S.A.S

Carrera 16 No. 148-19
pcr@ingetes.com
(1) 259 3677
(1) 259 2698 Fax
www.ingetes.com

MEDELLÍN

Coldecon Ltda

Cl. 7 Sur No. 48B-06 Local 172, Piso 3 Mall
Providencia
info@coldecon.com.co
(4) 361 5577
(4) 361 3043
(4) 361 0189 Fax
www.coldecon.com.co

Distribuidor especializado en
Instrumentación de procesos

BOGOTÁ

FF Soluciones

Carrera 25 No. 18-23
fforero1@colomsat.net.co
(1) 201 0200
(1) 360 0400
(1) 201 4370 Fax
www.ffaoluciones.com

KIMAC

Cra 50 No. 71 A - 62
info@kimac-ltda.com
(1) 660 6942
(1) 250 9892 Fax
www.kimac-ltda.com

Larquin S.A.S.

Calle 96 No. 10 – 29 Oficina 305
miguel.galvis@larquin.com
(1) 610 4603
www.larquin.com

Smart Ingeniería

Km 7 Autopista Medellín Parque Industrial
Celta Trade Park Lote 155 Bodega 4. Funza
Cundinamarca
info@smart-ing.com
(1) 898 5070 / 5125
www.smart-ing.com

Soluciones Técnicas Hidráulicas Soltech Ltda.

Cra 16 A # 79-05 Oficina 508
infotecnica@soltechltda.com
gerencia@soltechltda.com
(1) 530 8750
(1) 310 570 1846
www.soltechltda.com

BARRANQUILLA

Avántika Colombia S.A.S.

Cra. 57 # 74 - 55
medicionycontrol1@avantika.com.co
(5)3855505
www.avantika.com.co

BUCARAMANGA

Sensomatic del Oriente S.A.S

Carrera 25 No. 40A-08
gerencia@sensomaticdelorienteltda.com
(7) 643 4400
(7) 643 4400 Fax
www.sensomaricdelorienteltda.com

Productos Eléctricos Industriales

Distribuidores Autorizados

BOGOTÁ

Automatización y Motores Industriales Ltda

Cl. 13 No. 66-15
amil Ltda@hotmail.com
(1) 420 7730
(1) 420 2291
(1) 414 1986 Fax

Coha S.A.S División Eléctricos

Av. Cra. 60 No. 15-31
electricos@coha.com.co
(1) 414 0225
(1) 414 0226
(1) 414 4411 Fax
www.coha.com.co

Disico S.A.

Cr. 25 No. 24A-47
comercial@disico.com.co
(1) 369 4747
(1) 269 2679 Fax

Eléctricos Importados S.A.

Calle 15 No 13 – 48
ventas@eimpsa.com.co
(1) 327 5222
(1) 334 0686 Fax
www.eimpsa.com

Elein Ltda

Cl.15 No. 13-58
ventas@elein.com.co
(1) 342 1788
www.elein.com.co

Equipos Industriales Nova S.A.S.

Cra. 47A No. 91-78
ventas1@equiposindnova.com
(1) 6110100
www.equipoindnova.com

Ingemerc Ltda

Cl. 63K No. 117-17, Engativá
ventas@ingemerc.com
(1) 7033969
(1) 5450969
www.ingemerc.com

Mecanelectro

Cl. 13 No. 23-86
jefeventas@mecanelectro.com.co
(1) 742 7183
(1) 742 7184
(1) 599 8905 Fax
www.mecanelectro.com.co

Motorindustrial

Cr. 68 No. 10-56
motorindustrial@hotmail.com
(1) 262 7701
(1) 262 9801
(1) 262 2083
(1) 262 1960 Fax

Motorindustrial PGH Ltda

Cr. 27 No. 15-57
motorindustrial67@yahoo.com
(1) 237 7895
(1) 237 7894
(1) 237 7893 Fax

Nacional de Eléctricos

Cr. 54 No. 59-05
asesoriaselctricas@yahoo.es
(1) 222 1206
(1) 222 7708 Fax
www.nalelectricos.com.co

Nacional de Eléctricos (Centro)

Cl. 15 No 12 – 54
centro6@nalelectricos.com.co
(1) 283 6980
www.nalelectricos.com.co

Orbelect

Cra 53 No. 17-59 Puente Aranda
info@orbelect.com
(1) 260 4627
www.orbelect.com

Redes Eléctricas S.A.

Cr. 12 No. 15-97
ventas.centro@redeselectricas.com
bogota@redeselectricas.com
(1) 353 4666
www.redeselectricas.com

Redes Eléctricas S.A.

Carrera 12 No. 14 - 04 líneas eléctricas
ventas.lineas@redeselectricas.com
bogota@redeselectricas.com
(1) 243 5530
www.redeselectricas.com

Redes Eléctricas S.A.

Calle 18 No. 25 - 60 Paloquemao
ventas.palo@redeselectricas.com
bogota@redeselectricas.com
(1) 364 7000
www.redeselectricas.com

Servicios e ingeniería A&R SAS

Calle 5 No 22A-38, Bodega 2.
info@servingersas.com
(1) 805 2747
www.servingersas.com

IBAGUÉ

Internacional de Eléctricos S.A.S.

Cra. 5 No 26 -50
nplozano@iegrupo.co
(8) 277 1548 Ext 1031
www.iegrupo.co

NEIVA

Eléctricos STM Almacén NASOL Ltda

Cl. 5 No. 4-68
almacennasolstm@hotmail.com
(8) 871 1242
(8) 871 3286 Fax
http://www.almacennasol.com/

Surtieléctricos Ltda

Cl. 5 No. 3-67
surtielectricos@telecom.com.co
(8) 871 1328
(8) 871 2870 Fax

Internacional de Eléctricos S.A.S.

Cra. 5 No 4 -58
javargas@iegrupo.co
(8) 863 1418 Ext 4302
www.iegrupo.co

VILLAVICENCIO

Eléctricos importados S.A

Calle 26c No 37 – 05 Esquina
asisventasllanos@eimpsa.com.co
dayrongomez@eimpsa.com.co
(8) 683 6123
(8) 683 6124
www.eimpsa.com

Nacional de Eléctricos

Cr. 22 No 8C – 240, local 3
vía Puerto López
villavicencio@nalelectricos.com.co
(8) 663 6094
www.nalelectricos.com.co

YOPAL

Bobinados Electroriente Ltda

Carrera 21 con calle 26 esquina
(8) 634 0386
310 236 8606
(8) 634 1394 Fax
www.boriente.com

BARRANQUILLA

Eléctricos del Valle S.A.

Calle 76 No 73-51
electrovalle@electrovalle.com
(5) 368 0000
www.electricosdelvalle.com

Eléctricos Importados S.A.

Cr. 46 No. 39-42
ventasbq@eimpsa.com.co
(5) 370 9044
(5) 341 9343 Fax
www.eimpsa.com.co

Orbelect

Calle 50# 41-44 L105
Centro Empresarial Publicenter
info@orbelect.com
(5) 309 3859
www.orbelect.com

Redes Eléctricas S.A.

Vía 40 N. 71 - 197 Bod 602 A
Centro Ind Marysol
barranquilla@redeselectricas.com
(5) 352 9105
(5) 356 9177
(5) 356 9179
(5) 356 9181
www.redeselectricas.com

MONTERÍA

Inversiones Ospino Herrera & CIA

Carrera 3ra 33-61
(4) 782 1466
(4) 781 0548
(4) 782 1466 Fax
(4) 781 0548 Fax

REGIÓN ANTIOQUIA

MEDELLÍN

Casa Ferretera

Cra 51 No.45-10
ventas@casaferretera.com
(4) 444 2388
(4) 511 6853 Fax
www.casaferretera.com

Casa Ferretera Amador

Cra 51 #45-10
(4) 444 2388

Casa Ferretera América

Cra 84No. 43-38
(4) 444 2388

Casa Ferretera Bodega Ppal

Calle 43 No. 48-35
(4) 444 2388

Casa Ferretera Envigado

Calle 37 Sur No.39-40
(4) 444 2388

Casa Ferretera Itagüí

Cra 51a No. 46-44
(4) 444 2388

Casa Ferretera Palace

Cra 50 No.42-90
(4) 444 2388

Casa Ferretera Rionegro

Calle 56 No.43-20
(4) 444 2388

COHA Lida División Eléctrica

Calle 30 No 54 A-63
ventasmed@coha.com.co
(4) 235 2593
(4) 265 8815 Fax

DURESPO S.A.

Autop. Sur No. 29-97
contact@durespo.com.co
(4) 444 6262
(4) 444 6262 Fax
www.durespo.com

Eléctricas de Medellín Comercial S.A.

Cr. 52 No. 10-131
info@edemco.co
(4) 444 6500
(4) 444 6500 Fax
www.edemco.co

Eléctricas de Medellín Ingeniería y Servicios S.A.

Cra 38 No. 10-36
comercial@edemsa.com.co
(4) 444 6507
(4) 444 6507 Fax
www.edemsa.com.co

Induelectro

Cr. 73 No. 28-50
induelectro@une.net.co
(4) 342 3255
(4) 342 3980 Fax

Redes Eléctricas S.A.

Carrera 48 # 10 45 ofic. 807
PBX: 607 14 07
CC. Monterrey, El Poblado
www.redeselectricas.com

Sumecon S.A.

Cra. 80 B No. 34 A - 14
ventas@sumecon.com
(4) 444 4630
(4) 444 4630 Fax
www.sumecon.com

REGIÓN OCCIDENTE

CALI

El Comercio Eléctrico S.A.S

Cr. 6 No. 18-02
ventas@comercioelectrico.com
(2) 884 5000
(2) 884 1100 Fax
www.comercioelectrico.com

El Comercio Eléctrico Sede Norte

Av. Estación No. 4N-75
ventas@comercioelectrico.com
(2) 667 0482
(2) 661 2195 Fax
www.comercioelectrico.com

Eléctricos del Valle S.A.

Cr. 4 No. 16-09
electrovalle@electrovalle.com
(2) 886 1500
(2) 883 3413 Fax
www.electricosdelvalle.com

Elementos Eléctricos S.A.

Cl. 20 No. 4-30
serv_clientes@elementoselectricos.com.co
(2) 889 5979
(2) 885 5248 Fax
www.elementoselectricos.com.co

Master Eléctrico del Valle S.A.

Cr. 6 No. 18-18
ventas@masterelectrico.com
(2) 387 6730
(2) 883 0184 Fax
www.masterelectrico.com

Redes Electricas S.A.

Calle 24 No. 6-94
cali@redeselectricas.com
(2) 489 75 29
www.redeselectricas.com

TULUÁ

Electroingeniería S.A.S

Cr. 23 No. 25-57
info@ei.com.co
(2) 224 2626
(2) 224 8444 Fax
www.ei.com.co

REGIÓN EJE CAFETERO

ARMENIA

Nacional de Eléctricos
Cr.19 No 10 – 40
armenia2@nalelectricos.com.co
(6) 746 1237
www.nalelectricos.com.co

MANIZALES

Internacional de Eléctricos S.A.S.
Avenida Santander Calle 46 esq.
jjvalencia@iegrupo.co
(6) 891 8822 Ext 5302
www.iegrupo.co

Punto Eléctrico S.A.S
Cr.22 No. 15-09
comercial@puntoelectrico.com.co
(6) 884 7505
(6) 884 7928 Fax
www.puntoelectrico.com.co

PEREIRA

Eléctricos del Valle S.A
Calle 20 # 10-61 Zona Centro
ventasper@electrovalle.com
(6) 325 4757
www.electricosdelvalle.com

TDMEK

TV 10 #9-23 Local F. CC San Angel
ventas@tdmek.com
(6) 342 09 22
www.tdmek.com

Teleingeniería Representaciones

Calle 20 No. 11-29
ventas.teleingenieria@gmail.com
(6) 324 02 30

REGIÓN ORIENTE

BUCARAMANGA

Ingemerc Ltda
Cl. 115 No. 22A-48, Provenza
info@ingemerc.com
(7) 636 0862
(7) 636 0832 Fax

Motores y Motores LC S.A.S

Ventas, Carrera 16 No. 23-62/64
Servicios. Calle 23 No. 16 -15
info@motoresymotoreslc.com
luzelena@motoresymotoreslc.com
(7) 630 4194
(7) 670 7608
www.motoresymotoreslc.com

CÚCUTA

Electro Cúcuta Ltda
Av. 4 No. 7-48
electrocucuta@telecom.com.co
(7) 573 1236
(7) 571 5478
(7) 573 0402
(7) 571 2783 Fax

GIRARDOT

Nacional de Eléctricos
Cl. 20 N0. 8A-48
girardot@nalelectricos.com.co
(1) 831 1824
www.nalelectricos.com.co

"Service Partner" Ciclo de vida del producto

MEDELLÍN

Simac S.A.S.

Cl. 35D No. 90-22
comercial@simac.com.co
(4) 253 7314
(4) 448 0057 Opción 4 Fax
www.simac.com.co

CALI

Kamati Ltda

Cr. 37 No. 10-303
Edif. 1 Piso 2
Acopi -Yumbo
comercial@kamatiltda.com
(2) 665 9852
(2) 665 9853 Fax
www.kamatiltda.com

BARRANQUILLA

Máquinas & Controles Ltda

Cr.47 No.82-44 Local 4
oavendan@mcontroles.com
(5) 317 7952
(5) 356 6401
(5) 356 6401 Fax
www.mcontroles.com

Productos Eléctricos Industriales

Tableristas

BOGOTÁ

Asoingeniería S.A.S.

Cr. 64 No. 73-24
gerencia@asoingenieria.com
(1) 432 5320
310 867 8949
www.asoingenieria.com

AUTOMEX SAS

Cra. 31a #9-52, Bogotá
leonardo.gutierrez@automex.com.co
(1) 4051716
http://www.automex.com.co/

BJ Pérez y Cía Ltda

Cl. 75B No. 60-28
y.perez@bjperez.com
(1) 240 3018
(1) 250 4418
www.bjperez.com

Disico S.A Unidad Industrial

Cl. 23 No. 25-37
mrodriguez@disico.com.co
(1) 369 4747 Ext 300
(1) 334 0686 Fax

Eduardo Marquez e Hijos M. E. Ltda.

Cr. 65B No. 10A-49
gerencia@marquezehijos.com
(1) 261 4185
313 318 5340

Electrodiseños S.A.

Cl. 4 No. 34+B13A-16
electro1@etb.net.co
(1) 360 0742
(1) 360 0742 Ext. 121 Fax
www.electrodiseños.com

FTC Energy Group S. A.

Cl. 23 No. 116 - 31
(1) 745 9090
(1) 745 9090 Ext. 900 Fax
www.ftcenrgygroup.com.co

Industrias Ectricol

Km 7.1 Autopista Medellín Bodega 119
Funza
contactenos@ectricol.com
(1) 743 1415
(1) 743 1415 Ext.103 Fax
www.ectricol.com

Ingemerc Proyectos Infraestructura S. A. S.

Cl. 63K No. 117-17, Engativá
proyectos@ingemerc.com
(1) 7033969
(1) 5450969
www.ingemerc.com

Proyectos y Tableros S.A.S.

Calle 36 sur No. 68M 48/44
gerencia@proyectosytableros.com
(1) 402 9586
(1) 483 8113
www.proyectosytableros.com

Redes Eléctricas S.A.

Calle 18 # 25-60
andres.delgado@redeselectricas.com
(1) 7470023 Ext 1287
www.redeselectricas.com

T.S.A IE S.A.S

Cra. 69B No. 74B - 39
tsasa@etb.net.co
(1) 311 0422
(1) 311 0422 Fax
www.tsaingenieria.com

BARRANQUILLA

Industria y construcción e Ingeniería ICI

Vía 40 No. 60 - 180 sector la loma
jdelaossa@ici-sas.com
(5) 385 4362

Intelpro S.A.S.

Carrera 41D No. 76-281
info@intelprosas.com
(5) 3589618
(5) 3044461
(5) 3682259
www.intelprosas.com

K&V Ingeniería

Cordialidad Vía Galapa Km. 3.5
info@kv-ingenieria.com
(5) 318 5910
(5) 318 5911
(5) 318 5912
(5) 318 5913
(5) 318 5914
(5) 368 4085 Fax
www.kv-ingenieria.com

Selectrik Multiservicios S.A.S

Cra 55 100-51 piso 5
Centro Empresarial Blue Gardens
comercial@selectrik.co
(5) 3873838
www.selectrik.co

Servicios Eléctricos Ltda

Cl. 64 No. 43-126
(5) 340 0068
(5) 340 3274 Fax
seltda@outlook.com

Sistelat S.A.S

Calle 58 No 36-40
gerencia@sistelat.com
(5) 360 6602
(5) 360 6602 Fax

CARTAGENA

Demca

Bosque Cll Sena Tv 49 No. 21-74
acerra@demca.co
(5) 662 6631
(5) 669 7429
www.demca.co

SANTA MARTA

Distribuciones AyT

12-04 Calle 11
gerencia@distribucionesayt.com
(5) 4358134
www.distribucionesayt.com

CALI

Celco

Carrera 34 No. 10 – 440 Acopi - Yumbo
celco@celco.com.co
(2) 447 6483
(5) 447 6482 Fax
www.celco.com.co

Energizar

Carrera 38 No. 15 -135
ingenieria.energizar@energizar.com.co
comercial@energizar.com.co
(2) 666 2000
www.energizar.com.co

PEREIRA

GL Ingenieros S.A.

Av. 30 de Agosto No. 40-45
mercadeo@glingenieros.com.co
(6) 329 1500
(6) 329 0699 Fax
www.glingenieros.com.co

MEDELLÍN

Demco

Carrera 49 A # 48 Sur 60.
Interior 115.
Bodega Univegas
info@demco.com.co
(4) 448 0439
(4) 285 8998 Fax
www.demco.com.co

Designe

Calle 30A # 70 - 13
dtamayo@designe.com.co
3136584895
www.designe.com.co

Industria Metaleléctricas CJ

Cr. 53 # 36-43
(4) 4188891
industriametalelectrica@gmail.com

Metalandes

Cr. 53 No. 29C - 73
gcuartas@metalandes.com
(4) 444 61 53
www.metalandes.com



Condiciones generales de venta y suministro Siemens S.A.

I. DISPOSICIONES GENERALES:

1. Estas condiciones rigen para la venta de bienes y servicios por parte de SIEMENS, y se entienden legalmente incorporadas a toda relación comercial entre COMPRADOR y SIEMENS.
2. Las ofertas y presupuestos realizados por SIEMENS no serán vinculantes para el mismo, entendiéndose perfeccionado el contrato de venta únicamente cuando SIEMENS confirme por escrito el pedido y/o a través del Industry Mall.
3. Las presentes condiciones de venta sólo podrán ser modificadas por acuerdo escrito entre las partes, por lo que serán inválidas en este sentido las cláusulas o condiciones que figuren, impresas o manuscritas, en los pedidos, cartas u otros documentos emitidos por el COMPRADOR.
4. La modificación por SIEMENS de las presentes condiciones de venta no afectará a contratos ya perfeccionados.
5. Todas las compras futuras de mercancías de SIEMENS, en ausencia de un acuerdo expreso en sentido contrario, estarán sujetas a los presentes términos y condiciones generales.

II. OFERTAS Y PEDIDOS

1. Las ofertas de SIEMENS se entienden sin compromiso en lo que concierne al precio, cantidad, el plazo de entrega y la posibilidad de suministro.
2. Los pedidos del COMPRADOR, sólo adquieren para SIEMENS carácter vinculante en virtud de la confirmación expresa, por escrito o impresa (también con la factura o comprobante de entrega) del pedido por parte de SIEMENS.

III. FACTURACIÓN

1. Se aplicarán los precios de SIEMENS que estén vigentes en el momento de efectuar el suministro, más los impuestos vigentes a la fecha de la factura.
2. Salvo estipulación contraria por escrito, nuestra factura es pagadera según las condiciones de pago indicadas en la misma o en nuestras ofertas. Todos los gastos serán a cargo del COMPRADOR. Cualquier pago efectuado en forma diferente a la estipulada en la factura o en nuestras ofertas, se tendrá por no efectuado. La factura será emitida en términos ex-works con la entrega bajo el INCOTERM acordado.
3. Para órdenes de compra aceptadas por SIEMENS por montos totales menores a dos millones de pesos (COP 2'000.000) antes de IVA, SIEMENS cobrará al COMPRADOR dentro de la factura de venta, de manera adicional y automática, un valor de doscientos cincuenta mil pesos (COP 250.000) correspondiente al manejo administrativo y logístico de dicha orden.
4. Una vez aceptado el pedido por SIEMENS, los precios de los productos se considerarán fijos y no sujetos a revisión salvo por lo previsto en la Cláusula 13 de las presentes Condiciones Generales y en cualquier otro caso o supuesto previsto en la Oferta de SIEMENS.
5. Si durante la vigencia del contrato se crean nuevos tributos o si se presenta un aumento en los tributos vigentes al momento de la presentación de la Oferta, dichos nuevos tributos y aumentos serán trasladados al precio de la Oferta y asumidos por EL COMPRADOR.



IV. PAGOS

1. No se considerará efectuado el pago hasta que la suma correspondiente haya sido abonada en la cuenta de SIEMENS, y este pueda disponer de ella en forma definitiva.
2. SIEMENS se reserva el derecho de aplicar los pagos efectuados a la cancelación de las facturas vencidas más antiguas, inclusive los intereses moratorios y gastos acumulados, en el siguiente orden: gastos, intereses, capital.
3. La interposición de una reclamación por parte del COMPRADOR, no da derecho al mismo a la suspensión, retención o deducción de los pagos contractuales. Queda excluido cualquier derecho de retención de pago por parte del COMPRADOR. El COMPRADOR sólo podrá exigir compensaciones únicamente a través de instancias judiciales.
4. Si existen motivos fundados para dudar de la solvencia del COMPRADOR, y éste se negara, a pesar de haber sido requerido para ello a hacer el pago por anticipado o a presentar una garantía suficiente del cumplimiento de su obligación de pago, SIEMENS está autorizado a rescindir el contrato, para los suministros que aún no se hayan efectuado.
5. Nuestros precios no incluyen el Impuesto de Valor Agregado, éste impuesto y cualquier impuesto nacional, departamental o municipal deberá sumarse al precio y pagarse por parte del COMPRADOR.
6. Los precios están sujetos a cambio sin previo aviso.
7. SIEMENS es Contribuyente y Auto-retenedor, por lo tanto en su pago no se debe hacer ningún tipo de retención.
8. La mora en el pago de las facturas generará un interés por este concepto a la tasa máxima autorizada por la ley.
9. En caso que el COMPRADOR incurra en retrasos en los pagos acordados, SIEMENS podrá, a su elección, suspender en forma inmediata la ejecución del contrato o resolver la contratación por culpa del COMPRADOR, sin perjuicio de requerirle al COMPRADOR la realización de los pagos atrasados junto con el interés moratorio y de reclamarle los perjuicios adicionales causados. La decisión de suspender la ejecución no obstará a que SIEMENS luego y en cualquier momento, de mantenerse el retraso, resuelva la contratación por culpa del COMPRADOR.

V. SUMINISTRO

1. SIEMENS se esforzará en todo momento por suministrar la mercancía de la forma más rápida posible; no existen plazos fijos de entrega.
2. Los plazos de entrega se contarán desde la aceptación del pedido, pago de anticipos en caso de existir pero son meramente indicati-

vos. El COMPRADOR no tendrá derecho a indemnización alguna por eventuales retrasos en la entrega.

3. Luego de recibida la confirmación de pedido de SIEMENS, las cantidades, referencias y condiciones de venta a través del Industry Mall contenidas en la Orden de Compra serán inmodificables.
4. En caso de que la entrega se retrase por motivos imputables al COMPRADOR, se considera que SIEMENS ha cumplido el plazo de entrega y procederá a la facturación.
5. SIEMENS entregará los productos de acuerdo con las normas técnicas que SIEMENS se obligue a cumplir en su Oferta y que se encuentren vigentes al momento de la presentación de la misma. Si a la fecha de la aceptación de la Oferta o con posterioridad a ésta, se presentaran modificaciones a estas normas técnicas o se expedieran unas nuevas, el COMPRADOR asumirá los mayores costos derivados de estos cambios y SIEMENS tendrá derecho a modificar el plazo de entrega a conformidad.
6. El cumplimiento por parte de SIEMENS, está sujeto a que no existan impedimentos por cartera, disposiciones legales nacionales e internacionales, especialmente en lo que se refiere a disposiciones de control de exportación.

VI TRANSFERENCIA DEL RIESGO Y ACEPTACIÓN.

1. El riesgo de pérdida o deterioro de los productos se transferirá al COMPRADOR y la aceptación de los productos ocurrirá cuando los productos (vendidos con o sin asistencia técnica de armado, pruebas eléctricas o supervisión de instalación o montaje) sean entregados por SIEMENS de acuerdo con la modalidad de entrega que se indique en la Oferta, o sean puestos a disposición del COMPRADOR en caso de retraso de éste en recibir los productos.
2. Si las partes acuerdan la necesidad de emitir un certificado formal de aceptación, se procederá de la siguiente manera:
 - a. El COMPRADOR deberá proceder a inspeccionar inmediatamente los productos al momento de la entrega.
 - b. De no existir observaciones de relevancia, el COMPRADOR emitirá el certificado de aceptación, dentro de un plazo máximo de cinco (5) días calendario posteriores a la entrega de los productos. La detección de defectos menores no otorgan al COMPRADOR derecho a rechazar la aceptación, entendiéndose por éstos todos aquellos que no afectan o impiden el funcionamiento u operación del producto, de acuerdo con las especificaciones técnicas descritas en catálogo y las circunstancias de operación informadas por escrito por parte del COMPRADOR a SIEMENS con anterioridad al ofrecimiento.

- c. Si dentro del plazo indicado en el literal anterior el COMPRADOR no reporta ningún defecto o si los productos son puestos en operación dentro de este período, los productos se considerarán aceptados por el COMPRADOR desde el momento de la entrega.
 - d. En todo caso, aún en estos eventos de aceptación formal, el riesgo de pérdida o deterioro es transferido al COMPRADOR en el momento de la entrega de los productos de acuerdo con la modalidad de entrega que se indique.
 - e. En el evento que el COMPRADOR reporte un defecto el cual impida la aceptación formal, SIEMENS corregirá dicho defecto dentro de un periodo razonable definido por acuerdo de las Partes, y luego de esto empezará nuevamente el procedimiento de aceptación que se indica en este numeral VI.2.
3. Si los productos se encuentran listos para proceder a su entrega y esta actividad no se ejecuta por causas imputables al COMPRADOR, se entenderá que SIEMENS ha cumplido el plazo de entrega en la fecha en que SIEMENS comunique que los productos se encuentran a disposición del COMPRADOR y SIEMENS procederá a la facturación. Adicionalmente, serán a cargo del COMPRADOR todos los gastos ocasionados por el almacenaje de los productos, quien también correrá con todos los riesgos de pérdida o deterioro que pueda sufrir el producto almacenado.
 4. El COMPRADOR no podrá utilizar los productos ni ponerlos en funcionamiento sin la previa aceptación de los mismos. En caso que lo hiciera, se considerará que los productos han sido aceptados por el COMPRADOR

VII SUSPENSIÓN

El acuerdo de compra y venta sólo podrá suspenderse de mutuo acuerdo entre las partes. En cualquier caso, cuando la suspensión tenga como causa hechos imputables al COMPRADOR, el COMPRADOR deberá pagar a SIEMENS:

- a. El precio de los productos entregados a la fecha de suspensión.
- b. Los costos que SIEMENS deba asumir como consecuencia de la suspensión, incluyendo sin limitarse, al almacenaje, movilización o desmovilización, stand by, entre otros.

Adicionalmente, en el evento en que la suspensión se extienda por un período continuo o discontinuo de ciento veinte (120) días calendario, SIEMENS podrá proceder con la terminación del contrato, sin que esa decisión de lugar a indemnización alguna a favor del COMPRADOR.

VIII. TERMINACIÓN

1. SIEMENS podrá unilateralmente terminar el acuerdo de compra venta de pleno derecho y sin necesidad de intervención judicial, por cual-

quiera de las siguientes causas, sin lugar al pago de indemnizaciones a favor del COMPRADOR:

- a. Cuando se presente la disolución, liquidación o insolvencia del COMPRADOR, la cual se presume cuando incurra en cesación de pagos, petición su convocatoria de acreedores o propia quiebra, o sea declarado en quiebra.
 - b. Ante el retraso en el pago superior a cuarenta y cinco (45) días calendario.
 - c. Cuando EL COMPRADOR haya sido objeto de procesos de ejecución de cualquier tipo que, a juicio de SIEMENS, pongan en riesgo la capacidad del COMPRADOR para cumplir con sus obligaciones.
 - d. Cuando el COMPRADOR incumpla cualquiera de las obligaciones derivadas o de cualquier disposición legal y/o reglamentaria que regule lo referente al objeto de la Oferta o las que estuviera directa o indirectamente obligado y cuya transgresión pudiera generar consecuencias de cualquier naturaleza para SIEMENS.
 - e. Cuando el COMPRADOR incumpla alguna de sus obligaciones bajo cualquier contrato y/o acuerdo vigente con SIEMENS y/o cualquiera de sus afiliadas y/o vinculadas, siempre que no subsanara tal incumplimiento en los términos previstos en el contrato o acuerdo respectivo.
 - f. Cuando SIEMENS sea colocada en imposibilidad de cumplir el contrato por causas ajenas a su control, durante un término continuo o discontinuo superior a noventa (90) días calendario.
 - g. Cuando el COMPRADOR de forma unilateral y por causas imputables a este, decida suspender total o parcialmente la ejecución del contrato.
2. El acuerdo sólo podrá terminarse anticipadamente por las causas previamente establecidas en estas Condiciones Generales, así como de mutuo acuerdo entre SIEMENS y el COMPRADOR. En todo caso, independientemente de la causa de la terminación anticipada, el COMPRADOR se obliga a pagar a SIEMENS al momento de la terminación lo siguiente:
 - a. El precio de los productos entregados, total o parcialmente, a la fecha de terminación.
 - b. Los costos y gastos derivados de productos que se encuentren en las fábricas, parcial o totalmente fabricados, así como los costos y gastos que correspondan a productos que se encuentren en proceso de transporte o envío.
 3. Adicionalmente, en todos aquellos casos en que la terminación anticipada sea por causas imputables al CLIENTE, el CLIENTE deberá pagar a SIEMENS los siguientes valores a título de penalidad, en consideración del número de días que hubieran transcurrido desde la fecha en que SIEMENS confirme la aceptación del pedido u orden de compra y la fecha en que se produzca la terminación del contrato:



Número de días desde la aceptación del pedido u orden de compra y la fecha en que se produzca la terminación	Porcentaje de penalidad a ser pagado por el CLIENTE, calculado sobre el valor total del contrato antes de impuestos
5% del plazo	10%
10% del plazo	20%
20% del plazo	50%
30% del plazo	80%
50% del plazo	100%

4. Antes de la aceptación de los productos el COMPRADOR podrá terminar unilateralmente el contrato en el supuesto que SIEMENS incumpla de forma grave y reiterada las obligaciones a su cargo y, adicionalmente, SIEMENS no inicie acciones para remediar dicho incumplimiento dentro de los cuarenta y cinco (45) días calendario siguientes a la fecha en que SIEMENS reciba una comunicación escrita por parte del COMPRADOR informándole las razones y motivos de su inconformidad. Si SIEMENS incumpliera la obligación establecida anteriormente, el COMPRADOR podrá terminar el contrato dando aviso escrito de ello a SIEMENS.

IX. GARANTÍA DE CALIDAD

1. El COMPRADOR se obliga a examinar debidamente todos los productos suministrados por SIEMENS, inmediatamente después de la entrega de los mismos.
2. Cualquier reclamo relativo al estado de los productos deberá ser documentado y dirigido por escrito al canal que ejecutó la venta, adjuntando la correspondiente factura de venta, dentro del plazo máximo e improrrogable de cinco (5) días calendario contados a partir de la fecha de entrega. En caso contrario, los productos, al igual que las condiciones de esta garantía de calidad, serán consideradas automáticamente aprobadas y aceptadas por el COMPRADOR.
3. SIEMENS tendrá el derecho alternativo y la opción de reemplazar, reparar o modificar, y sin ningún recargo para el COMPRADOR, excepto los mencionados en el ítem 6, todo y cualquier producto objeto de la venta y que presente defecto comprobado de fabricación o funcionamiento, en los términos de la garantía expedida, dentro del plazo improrrogable de doce (12) meses contados a partir de la fecha del contrato de compraventa entre SIEMENS y el COMPRADOR, o la fecha de factura de venta.
4. Si ocurre cualquiera de las hipótesis previstas en el anterior ítem, el COMPRADOR deberá por escrito comunicar el hecho a SIEMENS, dentro del plazo máximo e improrrogable de cinco (5)

días calendario contados a partir de la fecha de ocurrencia del defecto o de la fecha en que debió haberlo conocido. En caso contrario, SIEMENS se reserva el derecho de prestar la garantía señalada en el ítem anterior.

5. La responsabilidad de SIEMENS se restringe exclusivamente al reemplazo, reparación o modificación del producto. Estas alternativas siempre quedarán a opción exclusiva del VENEDOR, según este lo estime conveniente.
6. Otros gastos, tales como fletes, empaque, transporte o estadías de personal, montaje o desmontaje del producto y/o equipo en el lugar de la instalación, etc., correrán por cuenta exclusiva del COMPRADOR.
7. La garantía mencionada en el ítem 3 no abarca el desgaste normal de los productos o equipos, ni los daños causados por el COMPRADOR o terceros, especialmente los derivados de operación indebida o negligente, mantenimiento o almacenaje inadecuados, operación anormal o en desacuerdo con las especificaciones técnicas, obras civiles mal terminadas, mala calidad de las bases en que asientan o influencias de naturaleza química, electroquímica, eléctrica o atmosférica, así como aplicación, destinación o uso indebido de los productos.
8. Quedan excluidas de responsabilidad por efectos, las partes o piezas consideradas como fungibles, de consumo o de fácil deterioro, tales como pilas secas, partes de caucho o plásticos, bulbos incandescentes, etc.
9. La garantía se extinguirá, independientemente de cualquier aviso, si el COMPRADOR sin anuencia previa escrita de SIEMENS, hace o manda hacer por terceros eventuales modificaciones o reparaciones en el producto o equipo que presente defecto en el futuro o servicio inadecuadamente ejecutado. Basta con abrir el equipo por cuenta de un tercero sin autorización de SIEMENS o el FABRICANTE, para que quede sin efecto la garantía.
10. Reemplazos, reparaciones o modificaciones derivadas de defectos no interrumpen ni prorrogan la vigencia de la garantía de calidad aquí reglamentada, ni implican el otorgamiento de garantías adicionales o extendidas.
11. SIEMENS y el FABRICANTE no se hacen responsables por ningún daño especial, indirecto o consecuencial, o por pérdidas de ingresos, pérdidas por uso, pérdidas de facturación, pérdidas de producción, costos de capital, pérdidas de información, costos originados en la interrupción de las operaciones y/o lucro cesante, que sean consecuencia de demora en la entrega y/o defectos en la calidad de los equipos suministrados.

X .RECLAMACIONES Y DEVOLUCIÓN DE MERCANCÍA

1. El COMPRADOR contará con (5) días calendario, posterior a la recepción de la mercancía para efectuar cualquier reclamo relacionado directamente con errores de cantidades o referencias en el material de la entrega. Esta reclamación debe efectuarse por escrito tanto al transportador como al CAS (Customer Assistance Support). En caso contrario, los productos serán considerados automáticamente aprobados y aceptados por el COMPRADOR.
2. Las mercancías objeto de la reclamación sólo podrán ser devueltas con consentimiento expreso de SIEMENS.
3. Aprobada la devolución parcial o total del material, esta debe ejecutarse en un tiempo no mayor a (5) días calendario adjuntando copia del documento de despacho y asegurando el perfecto estado de la mercancía y de su embalaje.
4. En caso de que las razones de la devolución de la mercancía recibida sean imputables en su totalidad al COMPRADOR, SIEMENS cobrará el 20% del valor sin I.V.A. de la mercancía a devolver, mínimo COP 250.000 por concepto de gastos administrativos y operativos, así como el costo del transporte en que se incurra por dicha devolución. Para no ser penalizados al menos se deberá cumplir con:
 - Productos entregados por SIEMENS no correspondan con las características informadas al COMPRADOR.
 - El producto tenga deficiencias o defectos evidentes y hayan sido informadas al CAS en el tiempo estipulado de forma escrita.

XI LIMITACIÓN DE LA RESPONSABILIDAD

1. Salvo que se establezca algo diferente, la responsabilidad de SIEMENS por el incumplimiento de sus obligaciones contractuales, incluidas las relacionadas con defectos del producto, no excederá en ningún caso el valor total del contrato. En ningún caso, SIEMENS responderá por lucro cesante, pérdida de ingresos, producción o uso, costos de inactividad o demoras, ni cualesquiera perjuicios indirectos o consecuenciales.
2. La limitación de responsabilidad contenida en la presente cláusula prevalecerá sobre cualquier otra contenida en cualquier otro documento contractual que sea contradictoria o incongruente con la misma, salvo que tal precisión limite en mayor medida la responsabilidad de SIEMENS.

XII CONTROL DE EXPORTACIONES

1. Si el COMPRADOR transfiere los productos entregados por SIEMENS a un tercero en el exterior, el COMPRADOR deberá cumplir con todas las regulaciones nacionales e internacionales

aplicables del control de exportación y/o reexportación. En cualquier caso de tal transferencia de productos, el COMPRADOR cumplirá con las regulaciones del control de exportación de la República Federal de Alemania, de la Unión Europea y de los Estados Unidos de América.

2. El COMPRADOR permitirá a SIEMENS conducir revisiones del control de exportación. El COMPRADOR, a petición de SIEMENS, proveerá puntualmente a SIEMENS de toda la información referente al cliente final, a la destinación final y al uso final previsto de los productos, así como cualquier restricción del control de exportación existente.
3. El COMPRADOR indemnizará y mantendrá a SIEMENS libre de responsabilidad contra cualquier demanda, procedimiento, acción, multa, pérdida, coste y daño que surjan de cualquier incumplimiento con las regulaciones del control de exportación por parte del COMPRADOR, y el COMPRADOR compensará a SIEMENS por todas las pérdidas y costos resultantes de esto, a menos que tal incumplimiento no fuera causado por la culpa del COMPRADOR. Esta disposición no implica un cambio en la carga de la prueba.
4. SIEMENS no estará obligada a cumplir con el contrato si tal cumplimiento estuviera limitado por obstáculos o impedimentos derivados de regulaciones nacionales y/o internacionales del comercio exterior y aduaneras o cualquier embargo internacional u otras sanciones.

XIII EQUILIBRIO ECONÓMICO

1. Los precios ofrecidos por SIEMENS en la Lista de Precios se ha establecido conforme a la legislación aplicable al contrato a la fecha de presentación de la misma. Si con posterioridad a la presentación de la Oferta entra en vigor cualquier legislación o en general ocurriera alguna circunstancia imprevisible para SIEMENS que afecte directamente el equilibrio económico del contrato, esto es, causando excesiva onerosidad en el cumplimiento de las obligaciones a cargo de SIEMENS, SIEMENS notificará por escrito al COMPRADOR de esta circunstancia y, en tal caso, las partes de mutuo acuerdo establecerán el impacto generado en los costos y precios inicialmente pactados, a fin de proceder con las acciones correctivas necesarias y mantener el equilibrio económico esperado.
2. Si con posterioridad a los diez (10) días calendario siguientes a la fecha en que SIEMENS notifique las circunstancias imprevisibles que afectan el equilibrio económico al COMPRADOR, las partes no han podido ponerse de acuerdo con respecto al origen, contenido y extensión de la circunstancia imprevisible, y no han pactado las medidas de reajuste correspondientes en lo que refiere a precios, plazos y demás condiciones contractuales afectadas,



SIEMENS podrá terminar de modo total o parcial el contrato unilateralmente, sin que ello de lugar al pago de indemnización alguna a favor del COMPRADOR.

XIV. LICENCIA DE USO DEL SOFTWARE.

1. En el evento que los productos suministrados incorporen algún tipo de software o se compre algún tipo de software, SIEMENS le otorgará al COMPRADOR una licencia no exclusiva, libre de regalías, perpetua, no sublicenciable para usar dicho software únicamente en relación con los productos que el COMPRADOR ha adquirido y con el fin exclusivo de operar y mantener los mismos, de acuerdo con el certificado de licencia o cualquier otra documentación entregada al COMPRADOR por SIEMENS.
2. Ni el COMPRADOR ni terceros podrán modificar, reinvertir la ingeniería, descompilar, adaptar el software, extraer o derivar el código fuente, sin el consentimiento previo y expreso de SIEMENS. Dicho consentimiento también será requerido para llevar a cabo la reproducción o copia del software, salvo que se trate de una copia de seguridad (Backup) o con fines de archivo, de acuerdo con el certificado de licencia u otra documentación entregada al COMPRADOR por SIEMENS.
3. En caso que los productos contengan software de código abierto, el COMPRADOR podrá usar el software de código abierto de acuerdo con las condiciones de licenciamiento descritas en la documentación del producto. En el evento de conflicto entre las condiciones de licenciamiento de SIEMENS y las condiciones de licenciamiento del software de código abierto, las condiciones de licenciamiento del software de código abierto prevalecerán con respecto a las porciones o partes del software que sean de código abierto.
4. La venta de productos que incorporen algún tipo de software o la venta de software no implica la transferencia o cesión de los derechos de propiedad intelectual de SIEMENS sobre el software.

XV. FUERZA MAYOR O CASO FORTUITO

1. Ni el COMPRADOR ni SIEMENS tendrán responsabilidad alguna por el incumplimiento de las obligaciones que contraen, cuando tal incumplimiento total o parcial se produzca por causas o circunstancias constitutivas de fuerza mayor o caso fortuito, calificadas de conformidad con la ley aplicable y debidamente comprobadas por las partes. Lo anterior incluye, pero sin limitarse, huelgas y/o cierres de fábricas, guerras, desastres naturales, actos de terrorismo, actos de sabotaje y ataques de piratas informáticos.
2. Las penalidades o sanciones que eventualmente pudieran acordar ambas Partes por incum-

plimiento de las obligaciones contractuales, no se aplicarán cuando la falta de cumplimiento se derive de un caso fortuito o fuerza mayor.

3. Las obligaciones afectadas por un evento de caso fortuito o fuerza mayor quedarán suspendidas hasta la fecha en la que el evento de caso fortuito o fuerza mayor haya sido removido, sin responsabilidad de la parte a quien correspondía dar cumplimiento a dichas obligaciones.
4. Si ocurriera un evento de caso fortuito o fuerza mayor que (i) no fuera remediable; o (ii) no fuera remediado en un plazo de noventa (90) días calendarios consecutivos, cualquiera de las Partes estará facultada para resolver el contrato unilateralmente, bastando para ello el envío de una comunicación escrita a la otra parte. En tal caso, ninguna de las partes tendrá obligación o responsabilidad alguna frente a la otra, no correspondiendo reclamar indemnización o penalidad alguna, salvo por el derecho de SIEMENS de percibir los montos correspondientes a los conceptos previstos en la cláusula VIII.2 de estas Condiciones Generales.

XVI. TRANSMISIÓN DEL RIESGO

El riesgo recae sobre el COMPRADOR cuando el suministro haya sido entregado de acuerdo con la modalidad de entrega que se pacte o puestos a disposición del COMPRADOR. El envío será efectuado al mejor parecer por SIEMENS. A petición y cargo del COMPRADOR, el envío podrá asegurarse contra roturas, daños en el transporte e incendio. Si el envío o la entrega se retrasan por culpa o a petición escrita del COMPRADOR, el riesgo pasa al COMPRADOR a partir de la fecha acordada para el envío.

XVII. MARCAS Y PATENTES

SIEMENS responde ante EL COMPRADOR por el uso legal de las marcas, patentes y licencias de uso de los bienes objeto de venta, y mantendrá indemne EL COMPRADOR frente a cualquier reclamación que se entable contra éste por el uso indebido de marcas, patentes y licencias por parte de VENDEDOR.

XVIII. CESIÓN

1. EL COMPRADOR solamente podrá ceder a terceros sus derechos y obligaciones, cuando haya previo y expreso acuerdo escrito con SIEMENS.
2. SIEMENS podrá, en cualquier momento, ceder sus derechos de crédito derivados de ventas realizadas al COMPRADOR, sin autorización de EL COMPRADOR.

XIX. RENUNCIA A REQUERIMIENTO JUDICIAL

EL COMPRADOR renuncia a ser requerido judicialmente para el cumplimiento de sus obligaciones, para lo cual bastará el requerimiento extrajudicial

y por escrito que le haga SIEMENS, dirigido a la última dirección informada por aquel.

XX. DOMICILIO CONTRACTUAL, LEY APLICABLE Y JURISDICCION

1. Para todo efecto contractual entre las partes, el contrato celebrado se someterá a la ley y tribunales del país del domicilio de SIEMENS. Quedará excluida la aplicación de la Convención de las Naciones Unidas sobre los Contratos de Compraventa Internacional de Mercaderías, adoptada el 11 de abril de 1980.
2. Las compraventas de bienes y servicios que se regulen por las presentes condiciones se someterán a la ley y tribunales de la República de Colombia.

XXI ESTIPULACIONES VARIAS.

1. En el supuesto que un tercero interponga un reclamo o demanda directamente contra el COMPRADOR por una supuesta infracción de derechos de propiedad intelectual a consecuencia de la ejecución de las obligaciones de SIEMENS, el COMPRADOR deberá informar inmediatamente a SIEMENS sobre este reclamo o demanda de manera inmediata, a efectos que SIEMENS tome pleno control de la estrategia de defensa. En caso que el COMPRADOR decidiera no informar de inmediato a SIEMENS y no otorgue a SIEMENS pleno control directo de la defensa, SIEMENS no tendrá responsabilidad alguna respecto del resultado o decisión judicial o extrajudicial, de manera que no responderá ante el COMPRADOR por ningún concepto y ningún reconocimiento de daños y perjuicios en contra del COMPRADOR será asumido por SIEMENS.
2. Los títulos de las cláusulas y las secciones de estas Condiciones Generales se incluyen con fines de referencia y de conveniencia pero de ninguna manera limitan, definen o describen el alcance y la intención del presente documento. Las palabras técnicas o científicas que no se encuentren definidas expresamente en estas Condiciones Generales tendrán los significados que les correspondan según la técnica o ciencia respectiva y las demás palabras se entenderán en su sentido natural y obvio, según el uso general de las mismas.
3. Las demoras u omisiones de las partes en el ejercicio de cualesquiera derechos contemplados en su favor no se considerarán ni se interpretarán como renunciaciones o dispensas en el ejercicio de los derechos que el contrato las leyes aplicables le confieren.
4. Si cualquier disposición de estas Condiciones Generales fuese prohibida, resultare nula, ineficaz o no pudiese hacerse exigible de conformidad con las leyes aplicables al contrato, las demás estipulaciones de estas Condiciones Ge-

nerales le sobrevivirán con sus plenos efectos vinculantes y obligatorios para las partes, a menos que la disposición prohibida, nula, ineficaz o inexigible fuese esencial al contrato, de manera que la interpretación o cumplimiento del mismo en ausencia de tal disposición no fuese posible.

Nuestras certificaciones

En Siemens, nuestro sistema integral de gestión se fundamenta en el desarrollo sostenible, el valor agregado a nuestros clientes, el beneficio a nuestros colaboradores, las relaciones de mutua ganancia con proveedores y socios comerciales, y en una gestión responsable ante la sociedad. Por ello contamos con las certificaciones en gestión y producto que nuestros clientes necesitan.

Sistema



ISO 9001:2015
ISO 14001:2015
ISO 45001:2018
ISO 50001:2018
para Siemens S.A.

ISO 13485:2016
Para Siemens Healthineers



Calificación 99 puntos de un total posible de 100 puntos.



Business Alliance for Secure Commerce Basc V 4-2012
RMS C-TPAT

DIAN autorizó a Siemens S.A como Operador Económico Autorizado (OEA) mediante la **Resolución N° 000645 del 25 de enero de 2018** en el tipo de usuario de Exportador en la Categoría de OEA Seguridad y Facilitación.



Acreditación en 17025:2005 para los laboratorios de Metrología, Aceites y Materiales, y laboratorio de Alta Tensión para pruebas en transformadores.

Producto



1. Certificación local RETIE para motores, equipos de maniobra en media y baja tensión, tableros industriales, eléctricos y celdas, y transformadores.
2. Sellos de conformidad con normas internacionales en Safety, Security y Efficiency según la línea producto.
3. Certificación local RETIQ para motores.

Para conocer el detalle de nuestras certificaciones puede contactarse con:
Diana Prieto
diana.prieto@siemens.com
Cel 3134026757

SIEMENS



Servicios Técnicos de valor agregado

Para mayor información:

Diana Gil
diana.gil@siemens.com
Tel: ++571. 425 30 25
Cel: 311 5619185

Diana Paola Ballen
diana.ballen_ulloa@siemens.com
Cel: 312 457 9252

Eduardo Uribe
eduardo.uribe_garcia@siemens.com
Cel: 320 902 9622

Nuestro departamento de Servicios Técnicos le garantiza un acompañamiento permanente durante todo el ciclo de vida de sus productos. Disponemos de un grupo de especialistas altamente calificados que le asesorarán cuando usted lo necesite.

Hotline Técnica, línea técnica del Process Industries and Drives & Digital Factory donde obtendrá información detallada acerca de nuestros productos y sistemas, sus características técnicas y manuales de instalación.

Usted puede comunicarse con la Hotline Técnica cuando tenga inquietudes relacionadas por ejemplo con:

- * Diagramas de conexión
- * Configuración básica
- * Especificaciones técnicas
- * Selección
- * Dimensionamiento
- * Fallas o alarmas en equipos
- * Compatibilidad entre equipos
- * Comunicaciones entre equipos

Hotline Técnica

Línea Gratuita Nacional: 01 8000 518 884 Opción 1
En Bogotá: 571.294 2323 Opción 1
support.aan.automation@siemens.com
www.siemens.com/aan/hotlinetecnica

Centro de Reparaciones/ Repuestos/ Garantías

Línea Gratuita Nacional: 01 8000 518 884 Opción 2
En Bogotá: 571.294 2323 Opción 2
soporte.producto.col@siemens.com

Customer Assistance Support CAS

Para obtener asesoría de nuestros agentes, información acerca de niveles de inventario de nuestro portafolio de productos, seguimiento a pedidos, entregas de material, facturación, estados de cartera, entre otros, contáctese a través de las líneas:

Línea Fuera de Bogotá: 01 8000 520005

Línea Bogotá: 294 2550

Línea Fax Fuera de Bogotá: 01 8000 520006

Línea de Fax Bogotá: 294 2545

cas.andina.col@siemens.com



SIEMENS
Ingenuity for life

APP Lista de Precios

Productos eléctricos industriales

Siemens Colombia lanza su APP de Lista de Precios para las plataformas IOS y Android. ¡Descárgala ya y cuéntale a nuestros clientes para tener en tus manos el acceso a la mejor tecnología para las industrias colombianas! Más información en Mundo Siemens



Descarga App
Lista de precios
para iOS



Descarga App
Lista de precios
para Android



Siemens S.A.

Process Industries
and Drives & Digital Factory
Autopista Medellín
Km. 8.5, costado sur
Tenjo - Colombia
Tel: 571. 294 2400
Fax: 571. 294 2254

www.siemens.com.co



Sitrain Colombia
(Capacitaciones Siemens)



@SiemensColombia

A manera simplemente informativa y sin que la información aquí presentada se entienda como promesa unilateral para la celebración de un negocio jurídico futuro, nos permitimos presentar a ustedes la siguiente lista de precios de nuestros productos. Los precios y/o productos contenidos en el presente documento, podrán ser modificados en cualquier tiempo por Siemens, sin necesidad de aviso previo.

Con el fin de brindarle una mejor atención a sus felicitaciones, quejas, reclamos y sugerencias ponemos a su disposición el siguiente correo electrónico: customercare.col@siemens.com

Impreso en Colombia

Febrero de 2019